

MITSUBISHI ELECTRIC Air-Conditioners

Mr. SLIM

PCA-P3, 5HA PU(H)-P·GAA

CE

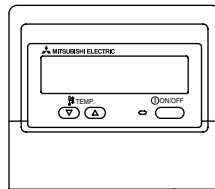
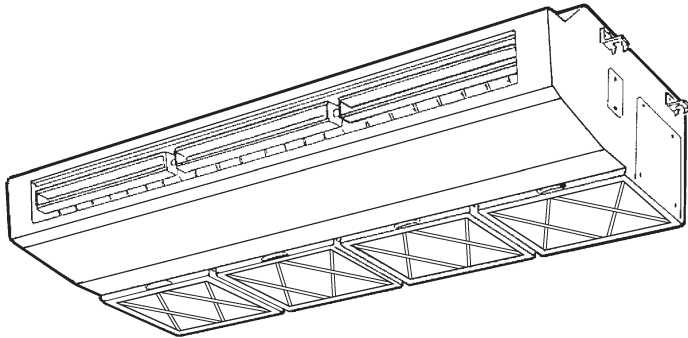

FOR INSTALLER
FÜR INSTALLATEUR
POUR L'INSTALLATEUR
FÖR INSTALLATÖREN
VOOR DE INSTALLATEUR
PER L'INSTALLATORE
PARA EL INSTALADOR
PARA O INSTALADOR
TIL INSTALLATØREN
ΓΙΑ ΑΥΤΟΝ ΠΟΥ ΚΑΝΕΙ
ΤΗΝ ΕΓΚΑΤΑΣΤΑΣΗ
MONTÖR İÇİN
安装人员适用
ДЛЯ УСТАНОВИТЕЛЯ

- (E) INSTALLATION MANUAL**
For safe and correct use, please read this installation manual thoroughly before installing the air-conditioner unit.
- (D) INSTALLATIONSHANDBUCH**
Zum sicheren und ordnungsgemäßen Gebrauch der Klimaanlage das Installationshandbuch gründlich durchlesen.
- (F) MANUEL D'INSTALLATION**
Veuillez lire le manuel d'installation en entier avant d'installer ce climatiseur pour éviter tout accident et vous assurer d'une utilisation correcte.
- (SD) INSTALLATIONSMANUAL**
Läs denna installationsmanual noga för säkert och korrekt bruk innan luftkonditioneringen installeras.
- (NL) INSTALLATIEHANDLEIDING**
Voor een veilig en juist gebruik moet u deze installatiehandleiding grondig doorlezen voordat u de airconditioner installeert.
- (I) MANUALE DI INSTALLAZIONE**
Per un uso sicuro e corretto, leggere attentamente questo manuale di installazione prima di installare il condizionatore d'aria.
- (ES) MANUAL DE INSTALACIÓN**
Para un uso seguro y correcto, lea detalladamente este manual de instalación antes de montar la unidad de aire acondicionado.
- (PR) MANUAL DE INSTALAÇÃO**
Para segurança e utilização correctas, leia atentamente este manual de instalação antes de instalar a unidade de ar condicionado.
- (DK) INSTALLATIONSMANUAL**
Læs venligst denne installationsmanual grundigt, før De installerer airconditionanlægget, af hensyn til sikker og korrekt anvendelse.
- (GR) ΕΓΧΕΙΡΙΔΙΟ ΟΔΗΓΙΩΝ ΕΓΚΑΤΑΣΤΑΣΗΣ**
Για ασφάλεια και σωστή χρήση, παρακαλείσθε διαβάσετε προσεκτικά αυτό το εγχειρίδιο εγκατάστασης πριν αρχίσετε την εγκατάσταση της μονάδας κλιματισμού.
- (TR) MONTAJ ELKİTABI**
Emniyetli ve doğru biçimde nasıl kullanılacağını öğrenmek için lütfen klima cihazını monte etmeden önce bu elkitabını dikkatle okuyunuz.
- (中) 安装说明书**
在安装空调机之前, 请先通读此安装说明书, 以便安全正确地使用。
- (RU) РУКОВОДСТВО ПО УСТАНОВКЕ**
Для осторожного и правильного использования прибора необходимо тщательно ознакомиться с данным руководством по установке до выполнения установки кондиционера.

1. Consignes de sécurité	4
2. Emplacement pour l'installation	12
3. Installation de l'appareil intérieur	18
4. Installation de l'appareil extérieur	28
5. Installation de la tuyauterie du réfrigérant	30
6. Mise en place du tuyau d'écoulement	42
7. Installations électriques	44
8. Marche d'essai	74
9. Contrôle du système	92

1. Veiligheidsvoorschriften	4
2. Plaats	12
3. Het binnenapparaat installeren	18
4. Het buitenapparaat installeren	28
5. Installeren van de koelstofleidingen	30
6. Installatie van Draineerbuizen	42
7. Elektrische aansluitingen	44
8. Proefdraaien	74
9. Het systeem controleren	92

1. Safety precautions	4
2. Installation location	12
3. Installing the indoor unit	18
4. Installing the outdoor unit	28
5. Installing the refrigerant piping	30
6. Drainage piping work	42
7. Electrical work	44
8. Test run	74
9. System control	92

1. Sicherheitsvorkehrungen	4
2. Aufstellort	12
3. Anbringung der Innenanlage	18
4. Einbau der Außenanlage	28
5. Installation der Kältemittelrohrleitung	30
6. Verrohrung der Dränage	42
7. Elektroarbeiten	44
8. Testlauf	74
9. Kontrolle des Systems	92

1. Säkerhetsåtgärder	4
2. Placering	12
3. Inställning av inomhusenheten	18
4. Installation av utomhusenhet	28
5. Installera kylmedelsrör	30
6. Dräneringsrör	42
7. Elektriska arbeten	44
8. Provkörning	74
9. Systemkontroll	92

1. Misure di sicurezza	4
2. Luogo in cui installare	12
3. Installazione della sezione interna	18
4. Installazione della sezione esterna	28
5. Installazione della tubazione del refrigerante	30
6. Installazione della tubazione di drenaggio	42
7. Collegamenti elettrici	44
8. Prova di funzionamento	74
9. Controllo del sistema	92

1. Medidas de Seguridad	5
2. Lugar en que se instalará	13
3. Instalación de la unidad interior	19
4. Instalación de la unidad exterior	29
5. Instalación de los tubos del refrigerante	31
6. Tubería de drenaje	43
7. Trabajo eléctrico	45
8. Prueba de funcionamiento	75
9. Sistema de control	93

1. Sikkerhedsforanstaltninger	5
2. Montagested	13
3. Montering af den indendørs enhed	19
4. Montering af den udendørs enhed	29
5. Montering af kølemiddelrør	31
6. Føring af drænrør	43
7. Elektrisk arbejde	45
8. Afprøvning	75
9. Systemkontrol	93

1. Güvenlik Önlemleri	5
2. Montaj yeri	13
3. İç ünitenin montajı	19
4. Dış ünitenin monte edilmesi	29
5. Soğutucu borularının monte edilmesi	31
6. Drenaj Tesisatı İşleri	43
7. Elektrik işleri	45
8. Çalışma testi	75
9. Sistem kontrolü	93

1. Меры предосторожности	5
2. Место установки	13
3. Установка внутреннего прибора	19
4. Установка наружного прибора	29
5. Прокладка труб хладагента	31
6. Дренажные трубы	43
7. Электрические работы	45
8. Выполнение испытания	75
9. Управление системой	93

1. Precauções de Segurança	5
2. Localização da instalação	13
3. Instalação da unidade interior	19
4. Instalação da unidade exterior	29
5. Instalação da tubagem do refrigerante	31
6. Trabalho de tubagem de drenagem	43
7. Trabalho de electricidade	45
8. Ensaio	75
9. Controlo do sistema	93

1. Προφυλακτικά Μέτρα Ασφαλείας	5
2. Χώρος εγκατάστασης	13
3. Εγκατάσταση της εσωτερικής μονάδας	19
4. Εγκατάσταση της εξωτερικής μονάδας	29
5. Εγκατάσταση της σωλήνωσης ψυκτικού υγρού	31
6. Εργασίες Σωληνώσεων Αποχέτευσης	43
7. Ηλεκτρικές εργασίες	45
8. Δοκιμαστική λειτουργία	75
9. Έλεγχος συστήματος	93

(F) 1. Consignes de sécurité
(NL) 1. Veiligheidsvoorschriften

(E) 1. Safety precautions
(D) 1. Sicherheitsvorkehrungen
(SD) 1. Säkerhetsåtgärder
(I) 1. Misure di sicurezza

- ▶ Before installing the unit, make sure you read all the "Safety precautions".
- ▶ This equipment may not be applicable to EN60555-2:1987/EN61000-3-2:1995+A1:1998+A2:1998 and/or EN60555-3:1987+A1:1991/EN61000-3-3:1995.
- ▶ Please report to or take consent by the supply authority before connection to the system.

⚠ Warning:

Describes precautions that should be observed to prevent danger of injury or death to the user.

⚠ Caution:

Describes precautions that should be observed to prevent damage to the unit.

- ▶ Vor dem Einbau der Anlage vergewissern, daß Sie alle Informationen über "Sicherheitsvorkehrungen" gelesen haben.
- ▶ Diese Anlage ist unter Umständen nicht geeignet für EN60555-2:1987/EN61000-3-2:1995+A1:1998+A2:1998 und/oder EN60555-3:1987+A1:1991/EN61000-3-3:1995.
- ▶ Vor Anschluß an das System Mitteilung an Stromversorgungsunternehmen machen oder dessen Genehmigung einholen.

⚠ Warnung:

Beschreibt Vorkehrungen, die beachtet werden sollten, um den Benutzer vor der Gefahr von Verletzungen oder tödlicher Unfälle zu bewahren.

⚠ Vorsicht:

Beschreibt Vorkehrungen, die beachtet werden sollten, damit an der Anlage keine Schäden entstehen.

- ▶ Innan du installerar enheten bör du läsa igenom samtliga "Säkerhetsåtgärder".
- ▶ EN60555-2:1987/EN61000-3-2:1995+A1:1998+A2:1998 och/eller EN60555-3:1987+A1:1991/EN61000-3-3:1995 är eventuellt inte tillämpliga på den här utrustningen.
- ▶ Se till att elsystemets ansvarige underrättas och ger sitt godkännande innan systemet kopplas in.

⚠ Varning:

Anger försiktighetsmått som bör vidtas för att förhindra att användaren utsätts för fara eller risk.

⚠ Försiktighet:

Beskriver säkerhetsåtgärder som bör följas för att undvika att enheten skadas.

- ▶ Leggere attentamente la sezione "Misure di sicurezza" prima di far funzionare l'unità.
- ▶ Questo apparecchio può non possedere le caratteristiche definite dalle norme EN60555-2:1987/EN61000-3-2:1995+A1:1998+A2:1998 e/o EN60555-3:1987+A1:1991/EN61000-3-3:1995.
- ▶ Prima di collegare l'equipaggiamento alla rete di alimentazione, contattare o chiedere l'autorizzazione dell'autorità competente.

⚠ Avvertenza:

Descrive le precauzioni da prendere per evitare il rischio di lesioni, anche mortali, per l'utente.

⚠ Cautela:

Descrive le precauzioni da prendere per evitare il danneggiamento dell'unità.

- ▶ Avant d'installer le climatiseur, lire attentivement toutes les "Consignes de sécurité".
- ▶ Cet équipement peut ne pas s'appliquer aux systèmes EN60555-2:1987/EN61000-3-2:1995+A1:1998+A2:1998 et/ou EN60555-3:1987+A1:1991/EN61000-3-3:1995.
- ▶ Veuillez consulter ou obtenir la permission votre compagnie d'électricité avant de connecter votre système.

⚠ Avertissement:

Précautions à suivre pour éviter tout danger de blessure ou de décès de l'utilisateur.

⚠ Précaution:

Décrit les précautions qui doivent être prises pour éviter d'endommager l'appareil.

- ▶ Lees alle "Veiligheidsvoorschriften" voordat u het apparaat installeert.
- ▶ Deze apparatuur voldoet mogelijk niet aan de EG-richtlijnen EN60555-2:1987/EN61000-3-2:1995+A1:1998+A2:1998 en/of EN60555-3:1987+A1:1991/EN61000-3-3:1995.
- ▶ Stel de aanleverende instantie op de hoogte of vraag om toestemming voordat u het systeem aansluit op het net.

⚠ Waarschuwing:

Beschrijft maatregelen die genomen moeten worden om het risico van verwonding of dood van de gebruiker te voorkomen.

⚠ Voorzichtig:

Beschrijft maatregelen die genomen moeten worden om schade aan het apparaat te voorkomen.

(ES) 1. Medidas de Seguridad
(DK) 1. Sikkerhedsforanstaltninger
(TR) 1. Güvenlik Önlemleri
(RU) 1. Меры предосторожности

(PR) 1. Precauções de Segurança
(GR) 1. Προφυλακτικά Μέτρα Ασφαλείας
(中) 1. 安全注意事项

- ▶ Antes de instalar la unidad, asegúrese de haber leído el capítulo de “Medidas de seguridad”.
- ▶ Este equipo puede no ser compatible con los modelos EN60555-2:1987/EN61000-3-2:1995+A1:1998+A2:1998 y/o EN60555-3:1987+A1:1991/EN61000-3-3:1995.
- ▶ Antes de conectar el sistema, informe al servicio de suministro o pídale permiso para efectuar la conexión.

⚠ **Atención:**
Describe precauciones que deben tenerse en cuenta para evitar el riesgo de lesiones o muerte del usuario.

⚠ **Cuidado:**
Describe las precauciones que se deben tener para evitar daños en la unidad.

- ▶ Læs alle “Sikkerhedsforanstaltninger”, før De installerer enheden.
- ▶ Udstyret falder måske ikke ind under EN60555-2:1987/EN61000-3-2:1995+A1:1998+A2:1998 og/eller EN60555-3:1987+A1:1991/EN61000-3-3:1995.
- ▶ De skal forhøre Dem hos forsyningskilden før tilslutning til systemet.

⚠ **Advarsel:**
Beskriver sikkerhedsforanstaltninger, der skal træffes, for at undgå personskade eller dødsfald.

⚠ **Forsigtig:**
Beskriver forholdsregler, der skal træffes, for at forhindre at enheden bliver beskadiget.

- ▶ Üniteyi monte etmeden önce “Güvenlik Önlemleri”nin hepsini okumalısınız.
- ▶ Bu cihaz EN60555-2:1987/EN61000-3-2:1995+A1:1998+A2:1998 ve/veya EN60555-3:1987+A1:1991/EN61000-3-3:1995 için geçerli olmayabilir.
- ▶ Lütfen sisteme bağlamadan önce elektrik kurumuna haber verin veya onayını alın.

⚠ **Uyarı:**
Kullanıcı açısından yaralanma veya ölüm tehlikesinin önüne geçmek için alınması gereken önlemleri açıklar.

⚠ **Dikkat:**
Cihazın hasar görmesini önlemek için alınması gereken önlemleri açıklar.

- ▶ До установки прибора убедитесь, что Вы прочли все “Меры предосторожности”.
- ▶ Данное оборудование, возможно, не применимо к стандартам EN60555-2:1987/EN61000-3-2:1995+A1:1998+A2:1998 и/или EN60555-3:1987+A1:1991/EN61000-3-3:1995.
- ▶ Пожалуйста, проконсультируйтесь с органами электроснабжения до подключения системы.

⚠ **Предупреждение:**
Описывает меры предосторожности, необходимые для предотвращения получения травмы или гибели пользователя.

⚠ **Осторожно:**
Описывает меры предосторожности, необходимые для предотвращения повреждения прибора.

- ▶ Antes de instalar a unidade, leia atentamente as “Precauções de segurança”.
- ▶ Este equipamento pode não ser aplicável a EN60555-2:1987/EN61000-3-2:1995+A1:1998+A2:1998 e/ou EN60555-3:1987+A1:1991/EN61000-3-3:1995.
- ▶ Reporte-se ou peça autorização à autoridade responsável pelo fornecimento antes de proceder à ligação do sistema.

⚠ **Aviso:**
Descreve as precauções a observar para evitar riscos de ferimentos ou morte ao utilizador.









⚠ **Cuidado:**
Descreve os cuidados a ter para não danificar o aparelho.

- ▶ Πριν κάνετε την εγκατάσταση της μονάδας, βεβαιωθείτε ότι διαβάσατε όλα τα “Προφυλακτικά Μέτρα Ασφαλείας”.
- ▶ Ο εξοπλισμός αυτός δε μπορεί να εφαρμοστεί στα EN60555-2:1987/EN61000-3-2:1995+A1:1998+A2:1998 και/ή EN60555-3:1987+A1:1991/EN61000-3-3:1995.
- ▶ Πριν κάνετε τη σύνδεση στο σύστημα, παρακαλούμε να αναφέρετε ή να ζητήσετε επιβεβαίωση από τον αρμόδιο οργανισμό ανεφοδιασμού.









⚠ **Προειδοποίηση:**
Περιγράφει τα μέτρα ασφαλείας που πρέπει να λαμβάνονται για την πρόληψη του κινδύνου τραυματισμού ή και θανάτου του χρήστη.

⚠ **Προσοχή:**
Περιγράφει προφυλακτικά μέτρα που πρέπει να λαμβάνονται για ν' αποφεύγετα θλάθη στη μονάδα.

(F) 1. Consignes de sécurité
(NL) 1. Veiligheidsvoorschriften









-  : Indique une action qui doit être évitée.
-  : Indique que des instructions importantes doivent être prises en considération.
-  : Indique un élément qui doit être mis à la terre.
-  : Indique des précautions à prendre lors du maniement de pièces tournantes.
-  : Indique que l'interrupteur principal doit être désactivé avant d'effectuer tout travail d'entretien.
-  : Danger d'électrocution.
-  : Attention, surface chaude.
-  ELV : Lors de travaux d'entretien, coupez l'alimentation de l'appareil intérieur ainsi que de l'appareil extérieur.

 **Avertissement:**
Prendre soin de lire les étiquettes se trouvant sur l'appareil principal.









-  : Geeft een handeling aan die u beslist niet moet uitvoeren.
-  : Geeft aan dat er belangrijke instructies opgevolgd moeten worden.
-  : Geeft een onderdeel aan dat geaard moet worden.
-  : Betekent dat u voorzichtig moet zijn met draaiende onderdelen.
-  : Geeft aan dat het apparaat moet worden uitgezet voor onderhoud.
-  : Geeft aan dat er een risico van elektrische schokken bestaat.
-  : Geeft aan dat u op dient te passen voor hete oppervlakken.
-  ELV : Bij onderhoud dient u de spanning voor zowel het binnenapparaat als het buitenapparaat geheel uit te zetten.

 **Waarschuwing:**
Lees de stickers die op het apparaat zitten zorgvuldig.









(E) 1. Safety precautions
(D) 1. Sicherheitsvorkehrungen
(SD) 1. Säkerhetsåtgärder
(I) 1. Misure di sicurezza

-  : Indicates an action that must be avoided.
-  : Indicates that important instructions must be followed.
-  : Indicates a part which must be grounded.
-  : Indicates that caution should be taken with rotating parts.
-  : Indicates that the main switch must be turned off before servicing.
-  : Beware of electric shock.
-  : Beware of hot surface.
-  ELV : At servicing, please shut down the power supply for both the Indoor and Outdoor Unit.









 **Warning:**
Carefully read the labels affixed to the main unit.

-  : Beschreibt eine Handlung, die unterbleiben muß.
-  : Zeigt an, daß wichtige Anweisungen zu befolgen sind.
-  : Verweist auf einen Teil der Anlage, der geerdet werden muß.
-  : Zeigt an, daß bei rotierenden Teilen Vorsicht geboten ist.
-  : Zeigt an, daß vor Beginn der Wartungsarbeiten der Hauptschalter ausgeschaltet werden muß.
-  : Gefahr von elektrischem Schlag.
-  : Verbrennungsgefahr.
-  ELV : Bei der Wartung bitte Netzstrom sowohl für die Innen als auch für die Außenanlage abschalten.

 **Warnung:**
Sorgfältig die auf der Hauptanlage aufbrachten Aufschriften lesen.









-  : Indikerar att något som bör undvikas.
-  : Indikerar att viktiga instruktioner som måste följas.
-  : Indikerar en del som måste jordas.
-  : Visar att försiktighet måste iaktas vid roterande delar.
-  : Anger att huvudströmbrytaren måste slås av innan servicearbete utförs.
-  : Varning för elstöt.
-  : Varning för varma ytor.
-  ELV : Vid servicearbete bör strömmen slås av både till inomhus- och utomhusenheten.

 **Varning:**
Läs noga texten på alla dekaler på huvudenheten.









-  : Indica un'azione da evitare.
-  : Indica la necessità di rispettare un'istruzione importante.
-  : Indica la necessità di collegare un componente a massa.
-  : Indica che occorre operare con grande cautela con le parti rotanti.
-  : Indica che l'interruttore principale deve essere disattivato prima di effettuare la manutenzione.
-  : Attenzione alle scosse elettriche.
-  : Attenzione alle superfici roventi.
-  ELV : Al momento della manutenzione, interrompere l'alimentazione sia della sezione interna che esterna.

 **Avvertenza:**
Leggere attentamente le etichette attaccate all'unità principale.









(ES) **1. Medidas de Seguridad**
(DK) **1. Sikkerhedsforanstaltninger**
(TR) **1. Güvenlik Önlemleri**
(RU) **1. Меры предосторожности**

-  : Indica una acción que debe evitarse.
 : Indica que deben seguirse unas instrucciones importantes.
 : Indica una pieza que debe estar conectada a tierra.
 : Indica que debe tenerse cuidado con las piezas giratorias.
 : Indica que debe apagarse el interruptor principal antes de intervenir en la unidad.
 : Peligro de descarga eléctrica.
 : Peligro por superficie caliente.
 ELV : A la hora de realizar una reparación, desconecte el interruptor principal tanto de la unidad interior como de la exterior.









 **Atención:**
Lea atentamente las etiquetas adheridas a la unidad principal.

-  : Angiver en handling, der skal undgås.
 : Angiver at vigtige instruktioner skal følges.
 : Angiver en del, der skal jordforbindes.
 : Viser, at man skal passe på roterende dele.
 : Angiver at der skal slukkes på hovedafbryderen, før der udføres service.
 : Pas på - elektrisk stød!
 : Pas på - varm overflade!
 ELV : Ved service skal strømtilførslen til både inden- og udendørsenheden afbrydes.

 **Advarsel:**
Læs etiketterne på hovedenheden omhyggeligt.









-  : Kaçınılması gereken hareketleri gösterir.
 : Önemli talimatlara mutlaka uymak gerektiğini gösterir.
 : Topraklanması gereken parçaları gösterir.
 : Dönen parçalara dikkat edilmesi gerektiğini gösterir.
 : Bakım yapmaya başlamadan önce ana şalterin kapatılması gerektiğini gösterir.
 : Elektrik çarpmasına dikkat edin.
 : Sıcak yüzeye dikkat edin.
 ELV : Bakım yapacağınız zaman lütfen hem İç Ünitenin hem de Dış Ünitenin elektrik girişini kapatın.

 **Uyarı:**
Ana üniteye yapıştırılmış olan etiketleri dikkatle okuyunuz.









-  : Указывает действие, которое следует избегать.
 : Указывает на важную инструкцию.
 : Указывает, что данная часть должна быть заземлена.
 : Указывает на необходимость проявлять осторожность по отношению к вращающимся частям.
 : Указывает на необходимость отключения главного выключателя перед проведением техобслуживания.
 : Опасайтесь электрошока.
 : Опасайтесь горячих поверхностей.
 ELV : При проведении техобслуживания отключите электропитание как внутреннего, так и наружного прибора.

 **Предупреждение:**
Внимательно прочтите текст на этикетках главного прибора.

(PR) **1. Precauções de Segurança**
(GR) **1. Προφυλακτικά Μέτρα Ασφαλείας**
(中) **1. 安全注意事项**

-  : Indica uma acção a evitar.
 : Indica a existência de instruções importantes a seguir.
 : Indica uma peça a ligar à terra.
 : Indica que se deve ter cuidado com as peças rotativas.
 : Indica que o interruptor principal deve ser desligado antes de proceder à manutenção.
 : Perigo de choques eléctricos.
 : Atenção à superfície quente.
 ELV : Ao proceder à manutenção, desligue a fonte de energia tanto na unidade interior como na unidade exterior.

 **Aviso:**
Leia atentamente os rótulos afixados na unidade principal.

-  : Δείχνει ενέργεια που πρέπει ν'αποφεύγεται.
 : Δείχνει ότι πρέπει ν'ακολουθούνται οδηγίες σημαντικού περιεχομένου.
 : Δείχνει μέρος της συσκευής που πρέπει να γειώνεται.
 : Σημαίνει ότι πρέπει να προσέχετε τα μέρη που περιστρέφονται.
 : Δείχνει ότι ο κεντρικός διακόπτης πρέπει να κλείσει πριν από τη συντήρηση.
 : Κίνδυνος ηλεκτροπληξίας.
 : Κίνδυνος λόγω καυτής επιφανείας.
 ELV : Κατά τη συντήρηση παρακαλούμε να κλείνετε το διακόπτη τροφοδοσίας τόσο της εσωτερικής όσο και της εξωτερικής μονάδας.

 **Προειδοποίηση:**
Διαβάστε προσεκτικά τις ετικέτες που είναι κολλημένες πάνω στην κύρια μονάδα.

(F) 1. Consignes de sécurité
(NL) 1. Veiligheidsvoorschriften

⚠ Avertissement:

- Demandez à votre revendeur ou à un technicien agréé d'installer le climatiseur.
- Installez l'appareil sur une structure capable de supporter son poids.
- Utilisez les câbles mentionnés pour les raccordements.
- Utiliser uniquement les accessoires agréés par Mitsubishi Electric et demander à votre revendeur ou à une société agréée de les installer.
- Ne touchez jamais les ailettes de l'échangeur de chaleur.
- Installez le climatiseur en respectant les instructions du manuel d'installation.
- Demandez à un électricien agréé d'effectuer l'installation électrique conformément aux réglementations locales.
- Si le climatiseur est installé dans une pièce relativement petite, certaines mesures doivent être prises pour éviter que la concentration de réfrigérant ne dépasse le seuil de sécurité en tenant compte des possibilités de fuites de réfrigérant.
- Les parties détachées de la face prédécoupée peuvent blesser l'installateur (coupure, etc.). Il lui est donc demandé de porter des vêtements de protection (gants, etc.).

⚠ Waarschuwing:

- Vraag de dealer of een erkende installateur om de airconditioner te installeren.
- Installeer het apparaat op een plaats die het gewicht ervan kan dragen.
- Gebruik de gespecificeerde verbindingkabels voor de verbindingen.
- Gebruik alleen onderdelen die door Mitsubishi Electric zijn goedgekeurd en vraag de zaak waar u het apparaat gekocht heeft of een erkend bedrijf om ze te installeren.
- Raak de vinnen van de warmtewisselaar niet aan.
- Installeer de airconditioner volgens deze installatiehandleiding.
- Laat het aanleggen van de elektrische leidingen altijd uitvoeren door een erkend elektricien en zorg dat dit gebeurt volgens de plaatselijk geldende regels.
- Als de airconditioner in een kleine ruimte wordt geïnstalleerd, moeten er maatregelen worden genomen om te voorkomen dat de concentratie koelstof in de ruimte hoger is dan de veiligheidsgrens bij eventuele lekkage van koelstof.
- De onderdelen waaruit stukken zijn geponst kunnen verwondingen veroorzaken door de scherpe randen. Draag bij het installeren beschermende handschoenen.

(E) 1. Safety precautions
(D) 1. Sicherheitsvorkehrungen
(SD) 1. Säkerhetsåtgärder
(I) 1. Misure di sicurezza

⚠ Warning:

- Ask the dealer or an authorized technician to install the air conditioner.
- Install the unit at a place that can withstand its weight.
- Use the specified cables for wiring.
- Use only accessories authorized by Mitsubishi Electric and ask the dealer or an authorized technician to install them.
- Do not touch the heat exchanger fins.
- Install the air conditioner according to this Installation Manual.
- Have all electric work done by a licensed electrician according to local regulations.
- If the air conditioner is installed in a small room, measures must be taken to prevent the refrigerant concentration from exceeding the safety limit even if the refrigerant should leak.
- The cut face punched parts may cause injury by cut, etc. The installers are requested to wear protective equipment such as gloves, etc.

⚠ Warnung:

- Bitten Sie Ihren Fachhändler oder einen geprüften Fachtechniker, die Installation der Anlage vorzunehmen.
- Die Anlage an einer Stelle anbringen, die das Gewicht tragen kann.
- Zur Verdrahtung die angegebenen Kabel verwenden.
- Nur von Mitsubishi Electric zugelassenes Zubehör verwenden, und dieses durch Ihren Händler oder eine Vertragswerkstatt einbauen lassen.
- Nicht die Wärmetauscherleitung berühren.
- Die Anlage gemäß Anweisungen in diesem Installations-handbuch installieren.
- Alle Elektroarbeiten müssen entsprechend den örtlichen Vorschriften von zugelassenen Fachelektrikern ausgeführt werden.
- Wenn die Anlage in einem kleinen Raum installiert wird, müssen Maßnahmen ergriffen werden, damit die Kältemittelkonzentration auch bei Kältemittelaustritt den Sicherheitsgrenzwert nicht überschreitet.
- Die Schnittstellen der gestanzten Teile können Schnittverletzungen verursachen. Daher sind die Installateure aufgefordert, Schutzkleidung wie etwa Handschuhe, zu tragen.

⚠ Varning:

- Be återförsäljaren eller en auktoriserad tekniker att installera luftkonditioneringen.
- Installera enheten på en plats som tål dess vikt.
- Använd de angivna kablarna.
- Använd endast tillbehör som är godkända av Mitsubishi Electric och be en handlare eller en auktoriserad tekniker att installera dem.
- Vidrör inte kylplåtarna på värmeväxlaren.
- Installera luftkonditioneringen enligt anvisningarna i den här manualen.
- Alla elektriska arbeten måste utföras av en kvalificerad elektriker i enlighet med de lokala föreskrifterna.
- Om luftkonditioneringen installeras i ett litet rum måste åtgärder vidtas för att förhindra att köldmedelskoncentrationen i rummet överskrider säkerhetsgränserna även i händelse av läckande köldmedel.
- På de tillskurna delarna på framsidan kan man skära sig och skada sig på annat sätt. De som installerar ska ha på sig skyddsutrustning som t. ex. handskar, o.s.v.

⚠ Avvertenza:

- Chiedere al distributore o ad una società autorizzata di installare l'unità.
- Installare l'unità in un luogo in grado di sostenere il suo peso.
- Utilizzare solo cavi specifici per i cablaggi.
- Utilizzare soltanto accessori autorizzati dalla Mitsubishi Electric e chiedere al proprio distributore o ad una società autorizzata di installarli.
- Non toccare le alette dello scambiatore di calore.
- Installare l'unità conformemente a quanto indicato nel manuale di installazione.
- Tutti i lavori elettrici devono essere eseguiti da un elettricista esperto, nel rispetto degli standard normativi locali.
- Se il condizionatore d'aria viene installato in una stanza di piccole dimensioni, occorre adottare le misure necessarie per evitare la concentrazione di refrigerante al di là dei limiti di sicurezza, in caso di perdite.
- Le parti appuntite possono causare ferite da taglio, ecc.. Gli installatori devono pertanto indossare equipaggiamenti protettivi, come guanti, ecc..

(ES) 1. Medidas de Seguridad
(DK) 1. Sikkerhedsforanstaltninger
(TR) 1. Güvenlik Önlemleri
(RU) 1. Меры предосторожности

⚠ Atención:

- La instalación del aire acondicionado debe correr a cargo del distribuidor o de un técnico autorizado.
- Instale la unidad en un lugar capaz de soportar su peso.
- Utilice los cables especificados para la instalación eléctrica.
- Utilice sólo accesorios autorizados por Mitsubishi Electric y pida a su distribuidor o a una empresa autorizada que se los instale.
- No toque las aletas del intercambiador de calor.
- Instale el aire acondicionado según se indica en este manual de instalación.
- Todas las conexiones eléctricas deberán ser realizadas por un electricista autorizado de acuerdo con la normativa local.
- Si el aire acondicionado se instala en una habitación pequeña deberán tomarse medidas para prevenir que la concentración de refrigerante exceda los límites de seguridad incluso si hubiese fugas.
- Las partes perforadas de caras recortadas pueden causar daños por cortes, etc. Los instaladores deberán llevar equipo de protección adecuado como por ejemplo guantes, etc.

⚠ Advarsel:

- Bed forhandleren eller en autoriseret servicetekniker om at montere aircondition-anlægget.
- Montér enheden sikkert på en konstruktion, der kan bære dens vægt.
- Brug de specificerede kabler til ledningsføring.
- Brug kun tilbehørsdele, der er autoriseret af Mitsubishi Electric, og lad forhandleren eller en autoriseret servicetekniker montere dem.
- Rør ikke ved varmevekslerens lameller.
- Montér aircondition-anlægget i overensstemmelse med denne manual.
- Lad en autoriseret elektriker udføre alt elektrisk arbejde i overensstemmelse med lokale love og bestemmelser.
- Hvis aircondition-anlægget er monteret i et lille lokale, skal der træffes forholdsregler for at forhindre koncentrationen af kølemiddel i at overstige sikkerhedsgrænsen i tilfælde af kølemiddellækage.
- De udstansede dele kan forårsage personskade pga. skarpe kanter. Montører skal bruge beskyttende udstyr såsom handsker osv.

⚠ Uyarı:

- Saticidan veya yetkili bir teknisyenden klimanın montajını yapmasını isteyiniz.
- Üniteyi, ağırlığını kaldırabilecek bir yere monte edin.
- Elektriksel bağlantılar için yalnız belirtilen nitelikteki kabloları kullanınız.
- Sadece Mitsubishi Electric'in izin verdiği aksesuarları kullanın ve bunları bayinize veya yetkili teknisyene monte ettirin.
- Isı eşanjörünün kanatçıklarına dokunmayınız.
- Montajı montaj elkitabında belirtildiği gibi gerçekleştirin.
- Elektrikle ilgili her türlü işin ruhsatlı elektrikçi tarafından yerel yönetmeliklere uygun olarak yapılmasını sağlayın.
- Eğer klima cihazı küçük bir odaya kurulacaksa, soğutucu kaçacağı olması halinde bile odadaki soğutucu yoğunluğunun güvenlik sınırını aşmasını önlemek üzere önlem alınmalıdır.
- Kesilen yüzeydeki delinen parçalar, kesme vb. yoluyla yaralanmalara yol açabilir. Montajcılar, eldiven vb. koruyucu donanım giymelidirler.

⚠ Предупреждение:

- Обратитесь к дилеру или квалифицированному технику для выполнения установки кондиционера воздуха.
- Устанавливайте прибор в месте, способном выдержать его вес.
- Используйте указанные кабели для электропроводки.
- Используйте только те дополнительные принадлежности, на которые имеется разрешение от Mitsubishi Electric; для их установки обращайтесь к дилеру или уполномоченному специалисту по установке.
- Не прикасайтесь к лопастям теплообменника.
- Устанавливайте кондиционер согласно инструкциям, приведенным в данном Руководстве по установке.
- Все электроработы должны выполняться квалифицированным электриком, имеющим соответствующую лицензию, в соответствии с местными нормативами.
- Если кондиционер установлен в небольшом помещении, необходимо принять меры для предотвращения концентрации хладагента свыше безопасных пределов в случае утечки хладагента.
- Вырубленные грани отпесованных деталей могут нанести травмы - порезы и т.д. Просим установщиков надевать защитную одежду, например, перчатки и т.д.

(PR) 1. Precauções de Segurança
(GR) 1. Προφυλακτικά Μέτρα Ασφαλείας
(中) 1. 安全注意事项

⚠ Aviso:

- Peça ao seu concessionário ou a um electricista qualificado que instale o ar condicionado.
- Instale a unidade num local que suporte o seu peso.
- Utilize os cabos eléctricos indicados.
- Utilize só acessórios autorizados pela Mitsubishi Electric e peça ao seu distribuidor ou a uma empresa autorizada que os instale.
- Não toque nas palhetas de refrigeração do permutador de calor.
- Instale o ar condicionado de acordo com o presente Manual de instruções.
- Peça a um electricista qualificado que proceda a todos os trabalhos de electricidade em conformidade com as normas locais.
- Se instalar o ar condicionado num compartimento pequeno, deverá tirar medidas por forma a evitar que a concentração do refrigerante exceda o limite de segurança, mesmo que ocorram fugas de refrigerante.
- As peças perfuradas com face cortante podem provocar ferimentos por corte, etc. É necessário que as pessoas que fazem a instalação usem equipamento de protecção, como luvas, etc.

⚠ Προειδοποίηση:

- Ζητήστε από έναν αντιπρόσωπο ή από έναν εξουσιοδοτημένο τεχνικό να κάνουν την εγκατάσταση του κλιματιστικού.
- Εγκαταστήστε την μονάδα κλιματισμού σε μέρος που μπορεί να αντέξει το βάρος της.
- Για την καλωδίωση, χρησιμοποιείτε μόνον τα προδιαγραφόμενα καλώδια.
- Χρησιμοποιείτε μόνο ανταλλακτικά εγκεκριμένα από την Mitsubishi Electric και απευθυνθείτε στον αντιπρόσωπο ή σε έναν εξουσιοδοτημένο τεχνικό για την εγκατάστασή τους.
- Μην αγγίζετε τα πτερύγια εναλλαγής θερμότητας.
- Εγκαταστήστε το κλιματιστικό σύμφωνα με τον Οδηγό Εγκατάστασης.
- Οι ηλεκτρικές εργασίες πρέπει να γίνουν από εξειδικευμένο ηλεκτρολόγο σύμφωνα με τους τοπικούς κανονισμούς.
- Εάν το κλιματιστικό εγκατασταθεί σε μικρό χώρο, πρέπει να γίνουν ειδικές μετρήσεις ώστε να παρεμποδίζεται η υπέρβαση των ορίων ασφαλείας η συμπύκνωση του ψυκτικού ακόμη και αν υπάρξει διαρροή του.
- Τα διάτρητα μέρη με κομμένη επιφάνεια μπορεί να προκαλέσουν τραυματισμό, κοψίματα κτλ. Οι υπεύθυνοι για την εγκατάσταση πρέπει να διαθέτουν προστατευτικό εξοπλισμό, όπως γάντια κτλ.

(F) 1. Consignes de sécurité
(NL) 1. Veiligheidsvoorschriften

⚠ Précaution:

- Lorsque l'humidité de la pièce dépasse 80% ou lorsque le tuyau d'écoulement est obstrué, des gouttes d'eau peuvent tomber de l'appareil intérieur. Ne pas installer l'appareil dans un endroit où ces gouttes risqueraient de provoquer des dégâts.
- Le climatiseur ne doit pas être installé dans des endroits exposés à des vapeurs épaisses, à de l'huile volatile (y compris de l'huile pour machines) ou à des fumées sulfuriques, car cela risquerait de diminuer fortement son rendement et d'endommager des éléments internes.
- Utiliser uniquement un fusible de l'ampérage indiqué.
- Veiller à installer un coupe-circuit avec mise à la terre.
- Toujours installer une ligne de mise à la terre.
- Placer une isolation thermique sur les tuyaux afin d'éviter la condensation.
- Ne pas toucher les tuyaux de produit réfrigérant à mains nues pendant le fonctionnement.
- Allumer l'interrupteur principal au moins 12 heures avant la mise en fonctionnement de l'appareil.
- Après la mise à l'arrêt, toujours attendre cinq minutes au moins avant d'éteindre l'interrupteur principal.

⚠ Voorzichtig:

- Als de luchtvochtigheid in de kamer meer dan 80% bedraagt of als de afvoerpijp verstopt is, kan er water uit het binnenapparaat druppelen. Installeer het binnenapparaat niet op een plaats waar deze druppels schade kunnen veroorzaken.
- Deze airconditioner moet niet worden geïnstalleerd in ruimtes die worden blootgesteld aan dichte stoom, vluchtige olie (inclusief machine-olie) of zwavelgas, omdat deze stoffen de werking van het apparaat aanzienlijk kunnen verminderen en de inwendige onderdelen kunnen beschadigen.
- Gebruik uitsluitend zekeringen met het opgegeven voltage.
- Zorg dat er een aardlekschakelaar wordt geïnstalleerd, aangezien het risico van elektrische schokken hierdoor aanzienlijk wordt verminderd.
- Zorg ervoor dat er een aardleiding wordt geïnstalleerd.
- Zorg ervoor dat de pijpen thermisch geïsoleerd zijn, om condensatie te voorkomen.
- Raak de koelstofpijpen niet met blote handen aan terwijl de airconditioner werkt.
- Zet de netspanningschakelaar ruim twaalf uur voordat u de airconditioner gaat gebruiken aan.
- Nadat het apparaat is uitgeschakeld, moet u vijf minuten wachten voordat u de netschakelaar uitschakelt.

(E) 1. Safety precautions
(D) 1. Sicherheitsvorkehrungen
(SD) 1. Säkerhetsåtgärder
(I) 1. Misure di sicurezza

⚠ Caution:

- When the room humidity exceeds 80% or when the drain pipe is clogged, water may drip from the indoor unit. Do not install the indoor unit where such dripping could cause damage.
- This air conditioner should not be installed in areas exposed to thick steam, volatile oil (including machine oil) or sulphuric smoke, as this could significantly reduce its performance and damage the internal parts.
- Only use a fuse of the specified capacity.
- Make sure to install an earth leakage breaker as this device helps reduce the risk of electric shocks.
- Make sure a grounding line is installed.
- Place thermal insulation on the drain pipes to prevent condensation.
- Do not touch the refrigerant pipes with bare hands during operation.
- Turn on the main power switch more than twelve hours before starting operation.
- After stopping operation, be sure to wait for five minutes before turning off the main power switch.

⚠ Vorsicht:

- Wenn die Luftfeuchtigkeit im Raum 80% überschreitet oder wenn die Abableitung verstopft ist, kann aus der Innenanlage Wasser austreten. Installieren Sie die Innenanlage nicht an Stellen, an denen tropfendes Wasser Schäden verursachen kann.
- Diese Klimaanlage sollte nicht in Bereichen installiert werden, die starkem Rauch, austretendem Öl (einschließlich Maschinenöl) oder Schwefeldämpfen ausgesetzt sind, da dies die Leistung erheblich beeinträchtigen und Schäden an Geräteteilen verursachen kann.
- Nur Sicherungen mit angegebener Stärke verwenden.
- Sorgen Sie für den Einbau von Erdschlußschutzschaltern, da diese Vorrichtungen dazu beitragen, die Gefahr von Stromschlägen zu verringern.
- Dafür sorgen, daß eine Erdleitung installiert wird.
- Thermoisolierung an den Rohrleitungen anbringen, um Kondenswasserbildung durch die Außenluft zu verhindern.
- Während des Betriebs der Anlage die Kälteleitung nicht mit bloßen Händen berühren.
- Hauptschalter früher als 12 Stunden vor Inbetriebnahme der Anlage einschalten.
- Nach Beendigung des Betriebs der Anlage sicherstellen, daß vor Abschalten des Hauptschalters fünf Minuten verstreichen.

⚠ Försiktighet:

- När fuktigheten i rummet överskrider 80% eller när dräneringsröret är blockerat kan vatten droppa ut ur inomhusenheten. Installera ej enheten på ett ställe där droppandet kan ge upphov till skador.
- Luftkonditioneringen bör ej installeras i områden som utsätts för tät ånga, flyktiga oljor (inklusive maskinolja) eller svavelhaltig rök, detta kan avsevärt reducera dess prestanda och skada interna delar.
- Använd endast säkringar med specificerad kapacitet.
- Se till att en jordslutningbrytare installeras eftersom detta hjälper till att reducera risken för elektriska stötar.
- Se till att en jordledning installeras.
- Placera värmeisolering på rören för att förhindra att dagg kondenseras.
- Tag ej på köldmedelsrören med bara händer under drift.
- Slå på huvudströmbrytaren mer än tolv timmar innan driftsstart.
- Vänta fem minuter med att slå från huvudströmställaren när driften stoppas.

⚠ Cautela:

- Se l'umidità della stanza supera l'80% o se il tubo di drenaggio è intasato, l'acqua può gocciolare dalla sezione interna. Non installare quindi la sezione interna in un luogo in cui questo gocciolio potrebbe provocare dei danni.
- Il condizionatore d'aria non deve essere installato in zone caratterizzate dalla presenza di forti vapori, oli volatili (inclusi oli di macchine) o fumi solforici, in quanto questi potrebbero diminuire in modo significativo il rendimento dell'unità e danneggiare le parti interne.
- Utilizzare soltanto fusibili della capacità specificata.
- Accertarsi di installare un interruttore del circuito per dispersione verso terra per ridurre il rischio di scosse elettriche.
- Accertarsi di installare una linea di messa a terra.
- Isolare termicamente i tubi per evitare la formazione di condensa.
- Non toccare i tubi del refrigerante con le mani nude durante il funzionamento.
- Accendere l'interruttore di alimentazione principale almeno dodici ore prima dell'avvio dell'unità.
- Dopo aver arrestato l'unità, accertarsi di attendere cinque minuti prima di spegnere l'interruttore di alimentazione principale.

(ES) 1. Medidas de Seguridad
(DK) 1. Sikkerhedsforanstaltninger
(TR) 1. Güvenlik Önlemleri
(RU) 1. Меры предосторожности

⚠ Cuidado:

- Cuando la humedad de la habitación supere el 80%, o cuando el tubo de drenaje esté obstruido, el agua puede gotear de la unidad interior. No instale la unidad interior en lugares en que el goteo pueda causar daños.
- Este aire acondicionado no se puede instalar en áreas expuestas a vapor denso, aceite esencial (incluyendo el aceite para máquinas) o el humo sulfúrico, ya que pueden reducir significativamente su rendimiento y dañar las piezas internas.
- Utilice sólo un fusible con la capacidad especificada.
- Asegúrese de instalar una toma de tierra ya que reduce el riesgo de descargas eléctricas.
- Asegúrese de instalar una línea de tierra.
- Las tuberías deben llevar un aislamiento térmico para evitar la condensación.
- No toque la tubería del refrigerante con las manos desnudas mientras esté en funcionamiento.
- Encienda el interruptor principal al menos doce horas antes de poner en marcha el aparato.
- Una vez deje de funcionar el aparato, espere cinco minutos antes de apagar el interruptor principal para evitar el goteo de agua o una avería.

⚠ Forsigtig:

- Hvis luftfugtigheden overstiger 80%, eller hvis drænrørret er tilstoppet, kan der dryppe vand fra den indendørs enhed. Den indendørs enhed må ikke monteres et sted, hvor sådanne vanddryp kan medføre skader.
- Dette aircondition anlæg må ikke monteres i områder, hvor det kan blive udsat for tæt damp, flygtig olie (inklusive maskinolie) eller svovlholdig røg, idet dette kan nedsætte anlæggets ydelse betydeligt og medføre skader på de indvendige dele.
- Brug kun en sikring med den specificerede kapacitet.
- Sørg for at montere en afbryder for jordkontakt, da en sådan vil medvirke til at nedsætte risikoen for elektrisk stød.
- Der skal monteres jordforbindelse.
- Udstyr drænrørene med varmeisolerings for at indgå kondensdannelse.
- Berør ikke kølerørene med bare hænder under anvendelsen.
- Tænd for hovedafbryderen mere end 12 timer før anvendelsen starter.
- Efter anvendelsen må hovedafbryderen først slås fra efter 5 minutter.

⚠ Dikkat:

- Odadaki nem oranı %80'i geçtiğinde veya drenaj borusu tıkanmışta iç ünite su damlatabilir. İç üniteyi, su damlamasının zarar verebileceği yerlere monte etmeyin.
- Bu klima yoğun su buharının, (makina yağı dahil) uçucu yağların veya kükürt dumanının bulunduğu yerlere monte edilmemelidir; aksi halde klimanın performansı önemli ölçüde azalır iç aksamı zarar görebilir.
- Sadece belirtilen kapasitede sigorta kullanın.
- Elektrik çarpması tehlikesini azaltmak için mutlaka topraklama kaçağı devre kesicisi kullanın.
- Mutlaka toprak hattı bağlayın.
- Yoğuşmayı önlemek için drenaj borularına ısı yalıtımı yapın.
- Klimanın çalışması sırasında soğutucu borularına çıplak elle dokunmayın.
- Klimayı çalıştırmaya başlamadan en az 12 saat önce ana şalteri açın.
- Klimayı durdurduktan sonra, ana şalteri kapamadan önce beş dakika bekleyin.

⚠ Осторожно:

- Если влажность в помещении превышает 80%, а также в случае засорения дренажной трубы, возможно капание воды из внутреннего прибора. Не устанавливайте внутренний прибор в местах, где капание воды может привести к порче имущества.
- Запрещается установка данного кондиционера в местах, подверженных воздействию концентрированного пара, летучих масел (включая машинное масло) или испарений серной кислоты; это может значительно снизить эффективность работы прибора и повредить его внутренние детали.
- Используйте только предохранители указанного номинального тока.
- Обязательно установите прерыватель утечки тока на землю, так как это устройство помогает снизить риск поражения электротоком.
- Обязательно заземлите прибор.
- Оберните термоизоляционным материалом дренажные трубы для предотвращения конденсации.
- Не прикасайтесь к трубам хладагента голыми руками во время работы прибора.
- Включайте главный выключатель не позднее, чем за двенадцать часов до начала эксплуатации.
- После остановки прибора обязательно подождите пять минут, прежде чем выключать главный выключатель.

(PR) 1. Precauções de Segurança
(GR) 1. Προφυλακτικά Μέτρα Ασφαλείας
(中) 1. 安全注意事项

⚠ Cuidado:

- Se a humidade da peça exceder 80% ou o tubo de drenagem estiver entupido, poderá gotejar água da unidade interior. Não instale a unidade interior onde esse gotejamento possa causar danos.
- Este aparelho de ar condicionado não deve ser instalado em áreas expostas a vapor espesso, a óleo volátil (incluindo óleo de máquina) ou a fumo sulfúrico. Isso poderia reduzir significativamente o seu rendimento e danificar as peças internas.
- Só utilize fusíveis com a capacidade prevista.
- Faça instalar um disjuntor de ligação à terra, para reduzir o risco de choques eléctricos.
- Instale uma linha de ligação à terra.
- Coloque isolamento térmico nos tubos para impedir a formação de condensação.
- Não toque na tubagem de refrigeração com as mãos nuas durante o funcionamento.
- Ligue o interruptor principal de corrente mais de doze horas antes da operação de arranque.
- Depois de interromper a operação, espere cinco minutos para desligar o interruptor principal de corrente.

⚠ Προσοχή:

- Όταν η υγρασία του χώρου ξεπερνά το 80% ή όταν ο σωλήνας αποστράγγισης έχει φράξει, ενδέχεται να παρατηρηθεί διαρροή νερού από την εσωτερική μονάδα. Μην τοποθετείται τη μονάδα σε σημείο όπου μια ενδεχόμενη διαρροή θα μπορούσε να προκαλέσει ζημιά.
- Αυτό το κλιματιστικό δεν πρέπει να τοποθετείται σε χώρους με ατμούς, πτητικό λάδι (συμπεριλαμβανομένου του λαδιού μηχανμάτων) ή θειώδεις καπνούς γιατί αυτό μειώνει την απόδοσή του και καταστρέφει τα εσωτερικά εξαρτήματα.
- Χρησιμοποιήστε ασφάλεια με την απαιτούμενη χωρητικότητα.
- Βεβαιωθείτε για την τοποθέτηση ενόσ διακόπτη ασφαλείας δεδομένου ότι βοηθά στη μείωση του κινδύνου ηλεκτροπληξίας.
- Βεβαιωθείτε για την τοποθέτηση γραμμής γείωσης.
- Βάλτε θερμικό μονωτικό στους σωλήνες αποστράγγισης για την πρόληψη της συμπύκνωσης.
- Μην ακουμπάτε τους σωλήνες ψυκτικού υγρού με γυμνά χέρια κατά τη διάρκεια λειτουργίας.
- Ανοίξτε το διακόπτη τροφοδοσίας περισσότερο από δώδεκα ώρες πριν από την έναρξη λειτουργίας.
- Μετά την παύση λειτουργίας, περιμένετε πέντε λεπτά πριν κλείσετε το διακόπτη τροφοδοσίας.

F 2. Emplacement pour l'installation

NL 2. Plaats

E 2. Installation location

D 2. Aufstellort

SD 2. Placering

I 2. Luogo in cui installare

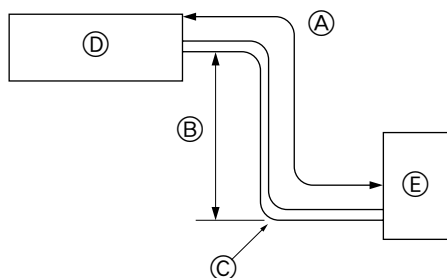

2.1. Tuyaux de réfrigérant

► Vérifier que la différence de hauteur entre les appareils intérieur et extérieur, la longueur du tuyau de réfrigérant et le nombre de coudes permis dans le tuyau se situent au sein des limites reprises dans le tableau ci-dessous.

Modèles	A Longueur du tuyau (un sens)	B Différence de hauteur	C Nombre de coudes (un sens)
P1	max. 30 m	max. 30 m	max. 9
P1.6, 2	max. 40 m	max. 40 m	max. 12
P2.5-6	max. 50 m	max. 50 m	max. 15

• Les spécifications concernant la différence d'élévation s'appliquent à toutes dispositions des appareils intérieurs et extérieurs, sans tenir compte de celui qui est le plus élevé.

- Ⓓ Appareil intérieur
- Ⓔ Appareil extérieur

2.1. Koelpijpen

► Controleer dat het verschil in hoogte tussen het binnen- en het buitenapparaat, de lengte van de koelpijpen en het aantal bochten in de leidingen binnen de limieten zoals in onderstaande tabel aangegeven vallen.

Modellen	A Pijplengte (1 richting)	B Hoogteverschil	C Aantal bochten bends (1 richting)
P1	max. 30 m	max. 30 m	max. 9
P1.6, 2	max. 40 m	max. 40 m	max. 12
P2.5-6	max. 50 m	max. 50 m	max. 15

• De begrenzingen voor het hoogteverschil zijn voor alle opstellingen van binnen- en buitenapparaten bindend, onafhankelijk van het feit welk apparaat hoger opgesteld wordt.

- Ⓓ Binnenapparaat
- Ⓔ Buitenapparaat

2.1. Refrigerant pipe

► Check that the difference between the heights of the indoor and outdoor units, the length of refrigerant pipe, and the number of bends in the pipe are within the limits shown below.

Models	A Pipe length (one way)	B Height difference	C Number of bends (one way)
P1	max. 30 m	max. 30 m	max. of 9
P1.6, 2	max. 40 m	max. 40 m	max. of 12
P2.5-6	max. 50 m	max. 50 m	max. of 15

• Height difference limitations are binding regardless of which unit, indoor or outdoor, is positioned higher.

- Ⓓ Indoor unit
- Ⓔ Outdoor unit

2.1. Rohrleitung für Kältemittel

► Vergewissern, daß der Höhenunterschied zwischen Innen- und Außenanlage, die Länge der Kältemittelrohrleitung und die Anzahl der Krümmen in der Rohrleitung innerhalb der Grenzwerte der nachstehenden Tabelle liegen.

Modelle	A Länge Rohrleitung (eine Richtung)	B Höhenunterschied	C Zahl der Krümmen (eine Richtung)
P1	Max. 30 m	Max. 30 m	Max. 9
P1.6, 2	Max. 40 m	Max. 40 m	Max. 12
P2.5-6	Max. 50 m	Max. 50 m	Max. 15

• Die Begrenzung der Höhenunterschiede ist verbindlich, gleichgültig welche Anlage, Innen- oder Außenanlage, sich in der höheren Position befindet.

- Ⓓ Innenanlage
- Ⓔ Außenanlage

2.1. Kylmedelsrör

► Kontrollera att höjdskillnaden mellan inomhus- och utomhusenheterna, längden på kylmedelsrören och antalet krökar på rören är inom de gränser som visas nedan.

Modeller	A Rörlängd (en riktning)	B Höjdskillnad	C Antal krökar (en riktning)
P1	Max. 30 m	Max. 30 m	Max. 9 st.
P1.6, 2	Max. 40 m	Max. 40 m	Max. 12 st.
P2.5-6	Max. 50 m	Max. 50 m	Max. 15 st.

• Gränserna för höjdskillnaderna är bindande oavsett vilken enhet, inomhus- eller utomhusenhet, som är positionerad högst.

- Ⓓ Inomhusenhet
- Ⓔ Utomhusenhet

2.1. Tubazione del refrigerante

► Verificare che il dislivello fra le sezioni interna ed esterna, la lunghezza della tubazione del refrigerante ed il numero di pieghe sulla stessa siano entro i limiti indicati nella tabella sottostante.

Modelli	A Lunghezza della tubazione (una direzione)	B Dislivello	C Numero di pieghe (una direzione)
P1	max. 30 m	max. 30 m	max. 9
P1.6, 2	max. 40 m	max. 40 m	max. 12
P2.5-6	max. 50 m	max. 50 m	max. 15

• Le specifiche del dislivello sono valide per qualsiasi installazione delle sezioni interna ed esterna, indipendentemente da quale unità si trova in posizione più elevata.

- Ⓓ Sezione interna
- Ⓔ Sezione esterna

(ES) 2. Lugar en que se instalará

(DK) 2. Montagedsted

(TR) 2. Montaj yeri

(RU) 2. Место установки

(PR) 2. Localização da instalação

(GR) 2. Χώρος εγκατάστασης

(中) 2. 安装位置

2.1. Tubería de refrigerante

- Compruebe que la diferencia de altura entre las unidades interior y exterior, la longitud del tubo de refrigerante y la cantidad de codos en la tubería se encuentren dentro de los límites que se indican a continuación.

Modelos	Ⓐ Longitud de las tuberías (un sentido)	Ⓑ Diferencia de altura	Ⓒ Número de codos (un sentido)
P1	Máx. 30 m	Máx. 30 m	Máx de 9
P1.6, 2	Máx. 40 m	Máx. 40 m	Máx de 12
P2.5-6	Máx. 50 m	Máx. 50 m	Máx de 15

- Las limitaciones de diferencia de altura son obligatorias sin importar qué unidad, la interior o la exterior, está colocada más alta.

- Ⓐ Unidad interior
Ⓑ Unidad exterior

2.1. Kølerør

- Kontroller, at forskellen mellem højden på den indendørs og den udendørs enhed, længden af kølerørforingen og antallet af bøjninger på rørføringen er indenfor de nedenfor viste grænser.

Modeller	Ⓐ Længde af rørføring (en vej)	Ⓑ Højdeforskel	Ⓒ Antal bøjninger (en vej)
P1	Max. 30 m	Max. 30 m	Max. 9
P1.6, 2	Max. 40 m	Max. 40 m	Max. 12
P2.5-6	Max. 50 m	Max. 50 m	Max. 15

- Grænserne for højdeforskel er bindende, ligegyldig hvilken enhed, den indendørs eller den udendørs, der er placeret højest.

- Ⓐ Indendørs enhed
Ⓑ Udendørs enhed

2.1. Soğutucu boruları

- İç ve dış ünitelerin yükseklikleri arasındaki farkın, soğutucu borularının uzunluğunun ve borulardaki büküm sayısının aşağıda gösterilen sınırlar içinde olup olmadığını kontrol ediniz.

Modeller	Ⓐ Boruların uzunluğu (tek yönde)	Ⓑ Yükseklik farkı	Ⓒ Büküm sayısı (tek yönde)
P1	En çok 30 m	En çok 30 m	En çok 9
P1.6, 2	En çok 40 m	En çok 40 m	En çok 12
P2.5-6	En çok 50 m	En çok 50 m	En çok 15

- Yükseklik sınırlamaları iç ya da dış üniteden hangisinin daha yüksekte olduğuna bakılmaksızın geçerlidir.

- Ⓐ İç ünite
Ⓑ Dış ünite

2.1. Трубы хладагента

- Убедитесь в том, что перепад высоты между внутренним и наружным приборами, длина трубы хладагента и число изгибов в трубе не превышают указанных ниже пределов.

Модели	Ⓐ Длина трубы (в одну сторону)	Ⓑ Перепад высоты	Ⓒ Число изгибов (в одну сторону)
P1	макс. 30 м	макс. 30 м	макс. 9
P1.6, 2	макс. 40 м	макс. 40 м	макс. 12
P2.5-6	макс. 50 м	макс. 50 м	макс. 15

- Соблюдение ограничений по перепаду высоты является обязательным вне зависимости от того, какой прибор, - внутренний или наружный - устанавливается выше.

- Ⓐ Внутренний прибор
Ⓑ Наружный прибор

2.1. Tubo de refrigerante

- Verifique se a diferença entre as alturas das unidades interior e exterior, o comprimento da tubagem de refrigeração e o número de curvas na tubagem se encontram dentro dos limites abaixo indicados.

Modelos	Ⓐ Comprimento da tubagem (um só sentido)	Ⓑ Diferença de altura	Ⓒ Número de curvas (um só sentido)
P1	Máx. 30 m	Máx. 30 m	Máx. de 9
P1.6, 2	Máx. 40 m	Máx. 40 m	Máx. de 12
P2.5-6	Máx. 50 m	Máx. 50 m	Máx. de 15

- Os limites de diferença de altura são impostos, independentemente de qual das unidades, interior ou exterior, estiver colocada mais alto.

- Ⓐ Unidade interior
Ⓑ Unidade exterior

2.1. Σωλήνες ψυκτικού

- Ελέγξτε ότι η υψομετρική διαφορά μεταξύ της εσωτερικής και της εξωτερικής μονάδας, το μήκος της σωληνώσεως για το ψυκτικό και ο αριθμός όπου κάμπτονται οι σωληνώσεις, βρίσκονται εντός των ορίων που καθορίζονται στον πίνακα πιο κάτω.

Μοντέλα	Ⓐ Μήκος σωληνώσεως (μία κατεύθυνση)	Ⓑ Υψομετρική διαφορά	Ⓒ Αριθμός κάμψεων (μία κατεύθυνση)
P1	Μέγ. 30 μ.	Μέγ. 30 μ.	Μέγ. 9
P1.6, 2	Μέγ. 40 μ.	Μέγ. 40 μ.	Μέγ. 12
P2.5-6	Μέγ. 50 μ.	Μέγ. 50 μ.	Μέγ. 15

- Οι περιορισμοί στην υψομετρική διαφορά είναι δεσμευτικοί ανεξάρτητα από το ποια μονάδα, εσωτερική ή εξωτερική, τοποθετείται υψηλότερα.

- Ⓐ Εσωτερική μονάδα
Ⓑ Εξωτερική μονάδα

F 2. Emplacement pour l'installation
NL 2. Plaats

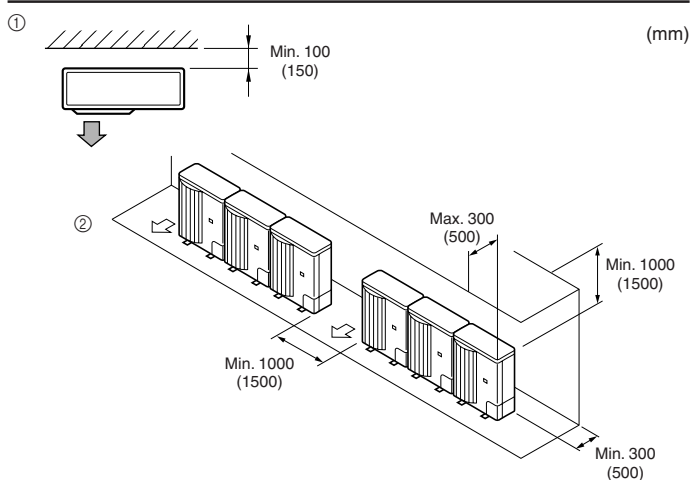
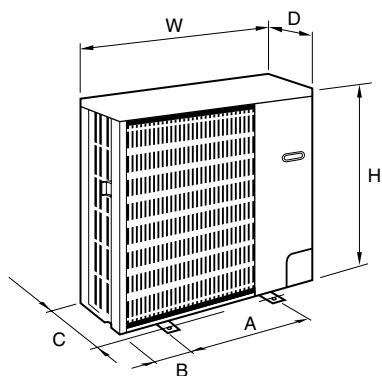

2.2. Dimensions extérieures (Appareil extérieur)

Modèles	W	D	H	A	B	C
P1, 1.6	900	330+20	650	500	200	370
P2, P2.5, P3	900	330+20	855	500	200	370
P4	900	330+20	1260	500	200	370
P5, 6	1050	330+20	1260	600	225	370

2.3. Ventilation et espace de service

- Lors de l'installation d'un seul appareil extérieur
 - Lors de l'installation de plusieurs appareils extérieurs
- * Les dimensions entre parenthèses () concernent les modèles PU(H)-P4, P5 et P6.
- Lors de l'installation de l'appareil sur un toit ou à d'autres endroits non protégés du vent, diriger la sortie d'air de l'appareil vers le côté qui n'est pas directement opposé aux vents forts.
- Placer l'appareil de telle sorte que la sortie d'air souffle dans la direction perpendiculaire à celle des vents saisonniers, si celle-ci est connue.

2.2. Buitenafmetingen (Buitenapparaat)

Modellen	W	D	H	A	B	C
P1, 1.6	900	330+20	650	500	200	370
P2, P2.5, P3	900	330+20	855	500	200	370
P4	900	330+20	1260	500	200	370
P5, 6	1050	330+20	1260	600	225	370

2.3. Ventilatie en bereikbaarheid

- Installatie van één buitenapparaat
 - Installatie van meerdere buitenapparaten
- * De afmetingen tussen () gelden voor de modellen PU(H)-P4, P5 en P6.
- Als het apparaat wordt geïnstalleerd op het dak of op een andere plaats waar de wind vrij spel heeft, moet de luchtuitlaat van het apparaat zo worden geplaatst dat hij niet rechtstreeks aan krachtige windstoten blootstaat.
- Plaats het apparaat zodanig dat de luchtuitlaat loodrecht uitkomt op de windrichting die gedurende het seizoen het meest voorkomt, indien deze windrichting bekend is.

E 2. Installation location
D 2. Aufstellort
SD 2. Placering
I 2. Luogo in cui installare

2.2. Outline dimensions (Outdoor unit)

Models	W	D	H	A	B	C
P1, 1.6	900	330+20	650	500	200	370
P2, P2.5, P3	900	330+20	855	500	200	370
P4	900	330+20	1260	500	200	370
P5, 6	1050	330+20	1260	600	225	370

2.3. Ventilation and service space

- When installing a single outdoor unit
 - When installing many outdoor units
- * The dimensions in () are for PU(H)-P4, P5, P6 models.
- When installing the unit on a rooftop or other location unprotected from the wind, situate the unit's air outlet so that it is not directly exposed to strong winds.
- Position the unit so that the air outlet blows perpendicularly to the seasonal wind direction, if possible.

2.2. Außenmaße (Außenanlage)

Modelle	W	D	H	A	B	C
P1, 1.6	900	330+20	650	500	200	370
P2, P2.5, P3	900	330+20	855	500	200	370
P4	900	330+20	1260	500	200	370
P5, 6	1050	330+20	1260	600	225	370

2.3. Freiraum für Belüftung und Bedienung

- Beim Installieren einer einzelnen Außenanlage
 - Beim Anbringen zahlreicher Außenanlagen
- * Die Abmessungen in () beziehen sich auf die Modelle PU(H)-P4, P5, P6.
- Bei Anbringung der Anlage auf der Dachoberseite oder an anderen, nicht vor Wind geschützten Stellen, die Luftaustrittsöffnung der Anlage so ausrichten, daß sie nicht unmittelbar starkem Wind ausgesetzt ist.
- Bringen Sie die Anlage so an, daß die Abluft aus der Luftaustrittsöffnung im rechten Winkel zur jahreszeitlichen Windrichtung, soweit diese bekannt ist, geführt wird.

2.2. Yttre dimensioner (Utomhusenhet)

Modeller	W	D	H	A	B	C
P1, 1.6	900	330+20	650	500	200	370
P2, P2.5, P3	900	330+20	855	500	200	370
P4	900	330+20	1260	500	200	370
P5, 6	1050	330+20	1260	600	225	370

2.3. Ventilation och utrymme för underhåll

- När en enda utomhusenhet installeras
 - När flera utomhusenheter installeras
- * Dimensionerna inom parentestecknen () gäller för modellerna PU(H)-P4, P5, P6.
- När enheten installeras på tak eller andra platser som ej är skyddade från vinden bör enhetens luftutlopp placeras så att det ej direkt utsätts för starka vindar.
- Positionera enheten så att luftutloppet ligger lodrätt i förhållande till vindriktningen på säsongsvindarna, om denna känns till.

2.2. Dimensioni (Sezione esterna)

Modelli	W	D	H	A	B	C
P1, 1.6	900	330+20	650	500	200	370
P2, P2.5, P3	900	330+20	855	500	200	370
P4	900	330+20	1260	500	200	370
P5, 6	1050	330+20	1260	600	225	370

2.3. Ventilazione e spazio di servizio

- Per l'installazione di una singola sezione esterna
 - Installazione di più sezioni esterne
- * Le dimensioni in () sono per i modelli PU(H)-P4, P5, P6.
- Per installare l'unità su un tetto od in altri luoghi non protetti dal vento, far sì che l'uscita dell'aria dell'unità non si espona ai venti forti.
- Disporre l'unità in modo che l'uscita della stessa possa scaricare l'aria perpendicolarmente alla direzione stagionale del vento, se questa è nota.

- (ES) **2. Lugar en que se instalará**
 (DK) **2. Montagedsted**
 (TR) **2. Montaj yeri**
 (RU) **2. Место установки**

- (PR) **2. Localização da instalação**
 (GR) **2. Χώρος εγκατάστασης**
 (中) **2. 安装位置**

2.2. Dimensiones exteriores (Unidad exterior)

(mm)

Modelos	W	D	H	A	B	C
P1, 1.6	900	330+20	650	500	200	370
P2, P2.5, P3	900	330+20	855	500	200	370
P4	900	330+20	1260	500	200	370
P5, 6	1050	330+20	1260	600	225	370

2.3. Ventilación y espacio de servicio

- ① Al instalar una unidad exterior simple
 ② Cuando instale varias unidades exteriores

* Las dimensiones de () son para los modelos PU(H)-P4, P5, P6.

Cuando instale una unidad en el tejado o en otros lugares desprotegidos del viento, sitúe la salida de aire de la unidad de manera que no esté directamente expuesta al viento fuerte.

- Coloque la unidad de manera que la salida de aire sople en dirección perpendicular a la dirección estacional del viento, si la conoce.

2.2. Udvendige mål (Udendørs enhed)

(mm)

Modeller	W	D	H	A	B	C
P1, 1.6	900	330+20	650	500	200	370
P2, P2.5, P3	900	330+20	855	500	200	370
P4	900	330+20	1260	500	200	370
P5, 6	1050	330+20	1260	600	225	370

2.3. Plads til ventilation og service

- ① Ved montering af en enkelt, udendørs enhed
 ② Ved montering af flere udendørs enheder

* Mål i () gælder for PU(H)-P4, P5, P6 modeller.

Når enheden monteres på et tag eller et andet sted, hvor den ikke er beskyttet mod vinden, skal enhedens luftudtag placeres, så det ikke udsættes direkte for stærk blæst.

- Anbring enheden, så udblæsningsluften går vinkelret på den fremherskende vindretning, hvis dette er muligt.

2.2. Dış ölçüler (Dış ünite)

(mm)

Model	W	D	H	A	B	C
P1, 1.6	900	330+20	650	500	200	370
P2, P2.5, P3	900	330+20	855	500	200	370
P4	900	330+20	1260	500	200	370
P5, 6	1050	330+20	1260	600	225	370

2.3. Havalandırma ve bakım alanı

- ① Tek bir dış ünite monte ederken
 ② Birden fazla dış ünite monte ederken

* () içinde verilen ölçüler PU(H)-P4, P5, P6 modelleri içindir.

Ünitenin çatı üzerine veya rüzgardan korunmayan başka bir yere monte ederken, ünitenin hava çıkışının yerini, kuvvetli rüzgarlara maruz kalmayacak şekilde seçin.

- Ünitenin konumunu, mümkünse, hava çıkışından gelen havanın mevsim rüzgarlarının yönüne dik gelmesini sağlayacak şekilde seçin.

2.2. Контурные габариты (Наружный прибор)

(мм)

Модели	W	D	H	A	B	C
P1, 1.6	900	330+20	650	500	200	370
P2, P2.5, P3	900	330+20	855	500	200	370
P4	900	330+20	1260	500	200	370
P5, 6	1050	330+20	1260	600	225	370

2.3. Вентиляция и сервисное пространство

- ① При установке одиночного внутреннего прибора
 ② При установке нескольких внутренних приборов

* Габариты в () указаны для моделей PU(H)-P4, P5, P6.

При установке прибора на крыше или в местах, подверженных сильным ветрам, расположите прибор таким образом, чтобы его выходное воздушное отверстие не было обращено в сторону сильных ветров.

- По возможности расположите прибор таким образом, чтобы воздух выдувался перпендикулярно направлению преобладающих сезонных ветров.

2.2. Dimensões globais (Unidade exterior)

(mm)

Modelos	W	D	H	A	B	C
P1, 1.6	900	330+20	650	500	200	370
P2, P2.5, P3	900	330+20	855	500	200	370
P4	900	330+20	1260	500	200	370
P5, 6	1050	330+20	1260	600	225	370

2.3. Ventilação e espaço de manutenção

- ① Quando instalar uma só unidade exterior
 ② Quando instalar muitas unidades exteriores

* As dimensões entre parêntesis () correspondem aos modelos PU(H)-P4, P5, P6.

Se instalar a unidade no topo do telhado ou noutros locais desprotegidos do vento, coloque a saída de ar da unidade numa direcção não directamente exposta a ventos fortes.

- Posicione a unidade de modo que o ar que se escapa da unidade sopra perpendicularmente à direcção sazonal do vento, se for conhecida.

2.2. Εξωτερικές διαστάσεις (Εξωτερική μονάδα)

(χλστ.)

Μοντέλα	W	D	H	A	B	C
P1, 1.6	900	330+20	650	500	200	370
P2, P2.5, P3	900	330+20	855	500	200	370
P4	900	330+20	1260	500	200	370
P5, 6	1050	330+20	1260	600	225	370

2.3. Εξαιρισμός και χώρος συντήρησης

- ① Για εγκατάσταση μιας εξωτερικής μονάδας
 ② Για εγκατάσταση πολλών εξωτερικών μονάδων

* Οι διαστάσεις σε παρένθεση () αναφέρονται στα μοντέλα PU(H)-P4, P5, P6.

Όταν η εγκατάσταση γίνεται στην οροφή ή σε άλλο σημείο όπου δεν υπάρχει προστασία από τον αέρα, τα στόμια εξαγωγής αέρα πρέπει να τοποθετούνται με τρόπο ώστε να μην είναι εκτεθειμένα άμεσα σε δυνατά ρεύματα αέρος.

- Η τοποθέτηση της μονάδας πρέπει να γίνεται με τρόπο ώστε το στόμιο εξαγωγής αέρα να φυσά κάθετα σε σχέση με την κατεύθυνση του αέρα, εάν αυτό είναι δυνατό.

(F) 2. Emplacement pour l'installation

(NL) 2. Plaats

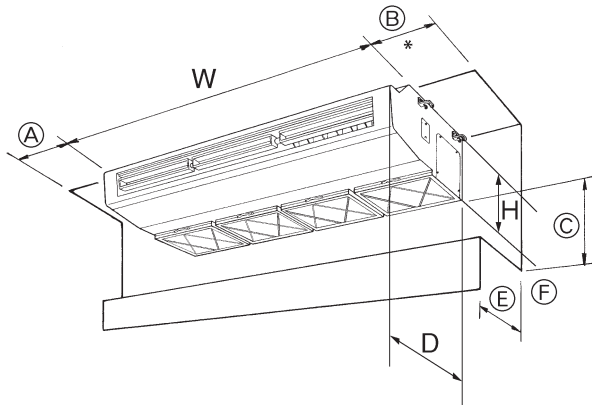

2.4. Dimensions externes (Appareil intérieur)

Choisir un emplacement approprié en prenant compte des espaces suivants pour l'installation et l'entretien.

(mm)

Modèles	W	D	H	A	B *	C	E
P3	1136	650	296	Min. 100	Min. 100	Min. 500	Max. 250
P5	1520	650	296	Min. 100	Min. 100	Min. 500	Max. 250

⚠ Avertissement:

Fixer l'appareil intérieur à un plafond suffisamment résistant pour supporter son poids.

* Plus de 300 mm recommandés, pour un entretien aisé.

(F) Obstacle

2.4. Buitenafmetingen (Binnenapparaat)

Kies een geschikte plaats waarbij u rekening moet houden dat u de hiernavolgende ruimte vrij moet laten voor installatie en onderhoud.

(mm)

Modellen	W	D	H	A	B *	C	E
P3	1136	650	296	Min. 100	Min. 100	Min. 500	Max. 250
P5	1520	650	296	Min. 100	Min. 100	Min. 500	Max. 250

⚠ Waarschuwing:

Bevestig het binnenapparaat tegen een plafond die sterk genoeg is om het gewicht van het apparaat te dragen.

* Voor gemakkelijk onderhoud wordt meer dan 300 mm aanbevolen.

(F) Obstakel

(E) 2. Installation location

(D) 2. Aufstellort

(SD) 2. Placering

(I) 2. Luogo in cui installare

2.4. Outline dimensions (Indoor unit)

Select a proper position allowing the following clearances for installation and maintenance.

(mm)

Models	W	D	H	A	B *	C	E
P3	1136	650	296	Min. 100	Min. 100	Min. 500	Max. 250
P5	1520	650	296	Min. 100	Min. 100	Min. 500	Max. 250

⚠ Warning:

Mount the indoor unit on a ceiling strong enough to withstand the weight of the unit.

* More than 300 mm recommended for easy maintenance.

(F) Obstacle

2.4. Außenabmessungen (Innenanlage)

Wählen Sie einen geeigneten Aufstellort mit nachstehenden Freiräumen für Aufstellung und Wartung.

(mm)

Modells	W	D	H	A	B *	C	E
P3	1136	650	296	Min. 100	Min. 100	Min. 500	Max. 250
P5	1520	650	296	Min. 100	Min. 100	Min. 500	Max. 250

⚠ Warnung:

Die Innenanlage an einer Decke montieren, die stark genug ist, um das Gewicht der Anlage zu tragen.

* Für eine einfache Wartung wird ein Freiraum von als 300 mm empfohlen.

(E) Hindernis

2.4. Yttre dimensioner (Inomhusenhet)

Välj korrekt läge som medger följande fria utrymmen för installation och underhåll.

(mm)

Modeller	W	D	H	A	B *	C	E
P3	1136	650	296	Min. 100	Min. 100	Min. 500	Max. 250
P5	1520	650	296	Min. 100	Min. 100	Min. 500	Max. 250

⚠ Varning:

Montera inomhusenheten på en tak stark nog att hålla enhetens vikt.

* Mer än 300 mm rekommenderas för att underlätta underhåll.

(F) Hinder

2.4. Dimensioni dell'unità (Sezione interna)

Selezionare una posizione di installazione in grado di offrire i seguenti spazi necessari per l'installazione e la manutenzione dell'unità:

(mm)

Modelli	W	D	H	A	B *	C	E
P3	1136	650	296	Min. 100	Min. 100	Min. 500	Max. 250
P5	1520	650	296	Min. 100	Min. 100	Min. 500	Max. 250

⚠ Avvertenza:

Montare la sezione interna su uno soffitto in grado di sopportare perfettamente il peso dell'unità.

* Per una facile manutenzione si consiglia di lasciare più di 300 mm.

(F) Ostacolo

(ES) 2. Lugar en que se instalará

(DK) 2. Montagedsted

(TR) 2. Montaj yeri

(RU) 2. Место установки

(PR) 2. Localização da instalação

(GR) 2. Χώρος εγκατάστασης

(中) 2. 安装位置

2.4. Dimensiones exteriores (Unidad interior)

Seleccione una posición adecuada, de forma que queden las siguientes distancias para proceder a la instalación y al mantenimiento.

(mm)

Modelos	W	D	H	A	B *	C	E
P3	1136	650	296	Min. 100	Min. 100	Min. 500	Max. 250
P5	1520	650	296	Min. 100	Min. 100	Min. 500	Max. 250

⚠ Atención:

Instale la unidad interior en un techo suficientemente fuerte para soportar el peso de la unidad.

* Se recomienda dejar más de 300 mm para facilitar el mantenimiento.

Ⓣ Obstáculo

2.4. Udvendige mål (Indendørs enhed)

Vælg en egnet placering med følgende friareal til montage og vedligeholdelse.

(mm)

Modeller	W	D	H	A	B *	C	E
P3	1136	650	296	Min. 100	Min. 100	Min. 500	Max. 250
P5	1520	650	296	Min. 100	Min. 100	Min. 500	Max. 250

⚠ Advarsel:

Monter den indendørs enhed i et loft, der er stærkt nok til at kunne klare enhedens vægt.

* Mere end 300 mm anbefales for at lette vedligeholdelsen.

Ⓣ Forhindring

2.4. Dış ölçüler (İç ünite)

Montaj ve bakım için aşağıdaki açıklıklara izin veren uygun bir konum seçin.

(mm)

Model	W	D	H	A	B *	C	E
P3	1136	650	296	Min. 100	Min. 100	Min. 500	Max. 250
P5	1520	650	296	Min. 100	Min. 100	Min. 500	Max. 250

⚠ Uyarı:

İç üniteyi, ünitenin ağırlığını çekebilecek dayanıklılıkta bir tavana monte edin.

* Bakım yapılırken zorluk çıkarmaması için 300 mm'den fazla.

Ⓣ Engel

2.4. Наружные размеры прибора (Внутренний прибор)

Выберите такое место для установки, которое обеспечивало бы следующие зазоры, необходимые для установки и техобслуживания.

(мм)

Модель	W	D	H	A	B *	C	E
P3	1136	650	296	Min. 100	Min. 100	Min. 500	Max. 250
P5	1520	650	296	Min. 100	Min. 100	Min. 500	Max. 250

⚠ Предупреждение:

Укрепите внутренний прибор на стене, которая является достаточно прочной, чтобы выдержать его вес.

* Рекомендуем оставить более 300 мм для облегчения технического обслуживания.

Ⓣ Препятствие

2.4. Dimensões globais (Unidade interior)

Seleccione um lugar adequado que torne possível os seguintes espaços para instalação e manutenção.

(mm)

Modelos	W	D	H	A	B *	C	E
P3	1136	650	296	Min. 100	Min. 100	Min. 500	Max. 250
P5	1520	650	296	Min. 100	Min. 100	Min. 500	Max. 250

⚠ Aviso:

Monte a unidade interior num tecto resistente o suficiente para suportar o peso da unidade.

* Recomendam-se mais de 300 mm para manutenção fácil.

Ⓣ Obstáculo

2.4. Εξωτερικές διαστάσεις (Εσωτερική μονάδα)

Επιλέξτε την κατάλληλη θέση αφήνοντας τα ακόλουθα διάκενα για διευκόλυνση της τοποθέτησης και των εργασιών συντήρησης.

(mm)

Μοντέλα	W	D	H	A	B *	C	E
P3	1136	650	296	Min. 100	Min. 100	Min. 500	Max. 250
P5	1520	650	296	Min. 100	Min. 100	Min. 500	Max. 250

⚠ Προειδοποίηση:

Τοποθετήστε την εσωτερική μονάδα σε τοίχο αρκετά ανθεκτικό ώστε να μπορέσει να συγκρατήσει το βάρος της.

* Συνιστώνται περισσότερα από 300 mm για εύκολη συντήρηση.

Ⓣ Εμπόδιο

(F) 3. Installation de l'appareil intérieur

(NL) 3. Het binnenapparaat installeren

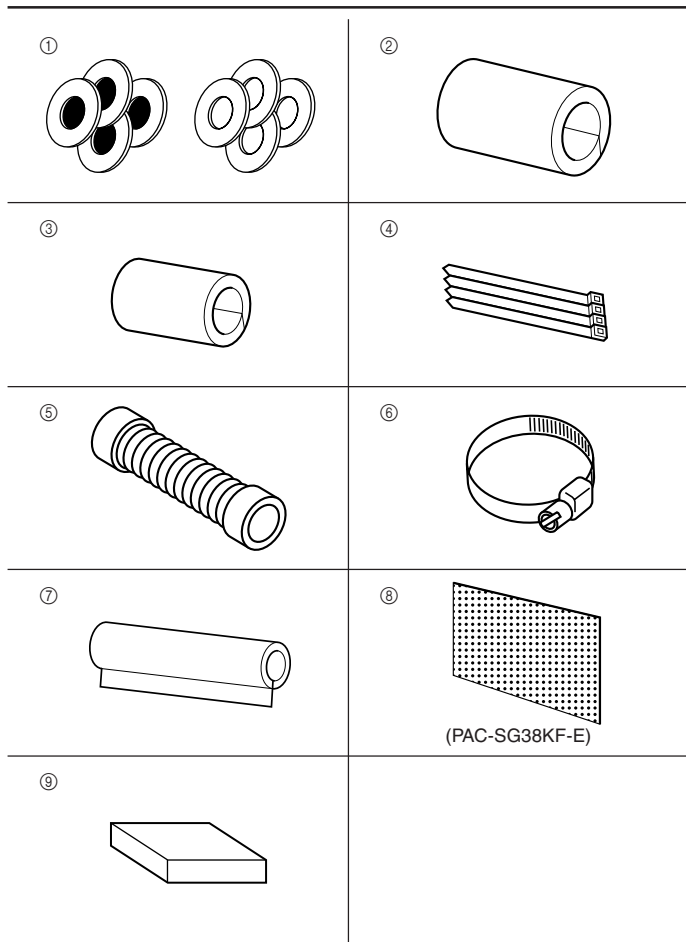

3.1. Vérification des accessoires de l'appareil intérieur

L'appareil intérieur devrait être fourni avec les pièces de rechange et accessoires suivants (se trouvent à l'intérieur de la grille d'aspiration).

	Nom de l'accessoire	Qté
①	Rondelle	4 + 4 (avec isolation)
②	Gaine protectrice de tuyau	1 grande taille (pour la tuyauterie à gaz)
③	Gaine protectrice de tuyau	1 petite taille (pour la tuyauterie à liquide)
④	Courroie	4
⑤	Tuyau d'écoulement	1
⑥	Courroie	2
⑦	Gaine du tuyau d'évacuation	1
⑧	Filtre	12
⑨	Télécommande câblée	1

3.1. De toebehoren voor het binnenapparaat controleren

Het binnenapparaat moet geleverd worden met de volgende reserve-onderdelen en toebehoren (deze zitten in het inlaatrooster).

	Accessoire naam	Hoeveelheid
①	Pakking	4 stuks + 4 stuks (met isolatie)
②	Pijpbekleding	1 stuk, grote maat (voor de gasleidingen)
③	Pijpbekleding	1 stuk, kleine maat (voor vloeistofleidingen)
④	Band	4 stuks
⑤	Afvoerslang	1 stuk
⑥	Band	2 stuks
⑦	Afvoerleidingsbedekking	1 stuk
⑧	Filterelement	12 stuks
⑨	Afstandsbediening met draad	1 stuk

(E) 3. Installing the indoor unit

(D) 3. Anbringung der Innenanlage

(SD) 3. Installering av inomhusenheten

(I) 3. Installazione della sezione interna

3.1. Check the indoor unit accessories

The indoor unit should be supplied with the following spare parts and accessories (contained in the inside of the intake grille).

	Accessory name	Q'ty
①	Washer	4 pcs + 4 pcs (with insulation)
②	Pipe cover	1 pc Large size (For gas tubing)
③	Pipe cover	1 pc Small size (For liquid tubing)
④	Band	4 pcs
⑤	Drain hose	1 pc
⑥	Band	2 pcs
⑦	Drain tubing cover	1 pc
⑧	Filter element	12 pcs
⑨	Wired remote controller	1 pc

3.1. Überprüfung des Zubehörs der Innenanlage

Die Innenanlage muß mit nachstehenden Ersatz- und Zubehörteilen (die sich im Inneren des Ansauggitters befinden) geliefert werden.

	Bezeichnung des Zubehörteils	Anzahl
①	Unterlegscheiben	4 Stck + 4 Stck (mit Isolierung)
②	Rohrabdeckung	1 Stck, große Ausführung (für Gasrohrleitung)
③	Rohrabdeckung	1 Stck, kleine Ausführung (für Flüssigkeitsrohrleitung)
④	Bänder	4 Stck
⑤	Ablaßschlauch	1 Stck
⑥	Bänder	2 Stck
⑦	Ablaufrohrabdeckung	1 Stck
⑧	Filterelement	12 Stck
⑨	Verdrahtete Fernbedienung	1 Stck

3.1. Kontrollera tillbehören för inomhusenheten

Inomhusenheten bör levereras med följande reservdelar och tillbehör (finns på insidan av inloppsgallret).

	Tillbehörets namn	Antal
①	Bricka	4 st + 4 st (med isolering)
②	Rörskydd	1 st Stor storlek (för gasrör)
③	Rörskydd	1 st Liten storlek (för vätskerör)
④	Band	4 st
⑤	Dräneringsslang	1 st
⑥	Band	2 st
⑦	Skydd för dräneringsrör	1 st
⑧	Filterelement	12 st
⑨	Fjärrkontroll med kabel	1 st

3.1. Controllo degli accessori della sezione interna

La sezione interna viene consegnata con i seguenti ricambi e accessori (presenti all'interno della griglia di ingresso):

	Nome dell'accessorio	Q.tà
①	Rondella	4 + 4 (con materiale isolante)
②	Coperchio del tubo	1 Diametro superiore (Per la tubazione del gas)
③	Coperchio del tubo	1 Diametro inferiore (Per la tubazione del liquido)
④	Nastro	4
⑤	Tubo flessibile di drenaggio	1
⑥	Nastro	2
⑦	Coperchio della tubazione di drenaggio	1
⑧	Filtro	12
⑨	Comando a distanza con fili	1

- (ES) **3. Instalación de la unidad interior**
 (DK) **3. Montering af den indendørs enhed**
 (TR) **3. İç ünitenin montajı**
 (RU) **3. Установка внутреннего прибора**

- (PR) **3. Instalação da unidade interior**
 (GR) **3. Εγκατάσταση της εσωτερικής μονάδας**
 (中) **3. 安装室内机组**

3.1. Comprobación de los accesorios de la unidad interior

La unidad interior debe ir acompañada de las siguientes piezas de repuesto y accesorios (estos componentes deben encontrarse en el interior de la rejilla de admisión).

	Nombre accesorio	Cant.
①	Arandelas	4 + 4 (con aislamiento)
②	Tapón de tubería	1 Tamaño grande (para la tubería del gas)
③	Tapón de tubería	1 Tamaño pequeño (para la tubería del líquido)
④	Bandas	4
⑤	Manguera de desagüe	1
⑥	Bandas	2
⑦	Tapón para la tubería de drenaje	1
⑧	Elemento del filtro	12
⑨	Controlador remoto cableado	1

3.1. Check tilbehørsdelene til den indendørs enhed

Den indendørs enhed skal være leveret sammen med følgende reservedele og tilbehørsdele (der sidder på indersiden af indtagsgitteret).

	Tilbehørsdelens navn	Kvantum
①	Pakning	4 stk. + 4 stk. (med isolering)
②	Rørafdekning	1 stk. stor størrelse (til gasrør)
③	Rørafdekning	1 stk. lille størrelse (til væskerør)
④	Bånd	4 stk.
⑤	Drænslange	1 stk.
⑥	Bånd	2 stk.
⑦	Drænrørsafdekning	1 stk.
⑧	Filterelement	12 stk.
⑨	Kabelbetjent fjernbetjening	1 stk.

3.1. İç ünitenin aksesuarlarını kontrol edin

İç üniteyle birlikte, (giriş izgarasının içinde bulunan) aşağıdaki yedek parçalar ve aksesuarlar verilmiş olmalıdır.

	Aksesuarın adı	Miktar
①	Rondela	4 adet + 4 adet (izolasyonlu)
②	Boru kapağı	1 adet büyük boy (gaz boruları için)
③	Boru kapağı	1 adet küçük boy (sıvı boruları için)
④	Bant	4 adet
⑤	Drenaj hortumu	1 adet
⑥	Bant	2 adet
⑦	Drenaj borusu kapağı	1 adet
⑧	Filtre elemanı	12 adet
⑨	Kablolu uzaktan kumanda	1 adet

3.1. Проверьте наличие дополнительных принадлежностей к внутреннему прибору

Внутренний прибор должен быть поставлен с перечисленными ниже запасными частями и приспособлениями (они помещаются в воздухозаборной устройстве воздухозаборной решетки).

	Название приспособления	Количество
①	Прокладка	4 шт. + 4 шт. (с изоляцией)
②	Кожух трубы	1 шт. Большой размер (для газовой трубы)
③	Кожух трубы	1 шт. Малый размер (для трубы жидкости)
④	Лента	4 шт.
⑤	Дренажный шланг	1 шт.
⑥	Лента	2 шт.
⑦	Кожух дренажной трубы	1 шт.
⑧	Фильтрующий элемент	12 шт.
⑨	Проводной пульт дистанционного управления	1 шт.

3.1. Verificação dos acessórios da unidade interior

A unidade interior deve ter as seguintes peças sobresselentes e acessórios (no interior da grelha de admissão).

	Nome do acessório	Q.de
①	Anilhas	4 peças + 4 peças (com isolamento)
②	Revestimento do tubo	1 peça grande (tubagem de gás)
③	Revestimento do tubo	1 peça pequena (tubagem para líquidos)
④	Bandas	4 peças
⑤	Tubo de drenagem	1 peça
⑥	Bandas	2 peças
⑦	Revestimento do tubo de drenagem	1 peça
⑧	Elemento del filtro	12 peças
⑨	Controlo remoto com fio	1 peça

3.1. Έλεγχος εξαρτημάτων εσωτερικής μονάδας

Η εσωτερική μονάδα προμηθεύεται με τα παρακάτω ανταλλακτικά και εξαρτήματα (είναι τοποθετημένα στο εσωτερικό της μονάδας πίσω από τη γρίλια εισαγωγής αέρα).

	Ονομασία εξαρτήματος	Ποσότητα
①	Ροδέλα	4 τμχ. + 4 τμχ. (με μόνωση)
②	Κάλυμμα σωλήνα	1 τμχ. Μεγάλου μεγέθους (Για σωλήνωση αερίου)
③	Κάλυμμα σωλήνα	1 τμχ. Μικρού μεγέθους (Για σωλήνωση υγρού)
④	Ταινία	4 τμχ.
⑤	Σωλήνας αποχέτευσης	1 τμχ.
⑥	Ταινία	2 τμχ.
⑦	Κάλυμμα σωλήνα αποστράγγισης	1 τμχ.
⑧	Στοιχείο φίλτρου	12 τμχ.
⑨	Ενσύρματο τηλεχειριστήριο	1 τμχ.

(F) 3. Installation de l'appareil intérieur

(NL) 3. Het binnenapparaat installeren

1) (mm)

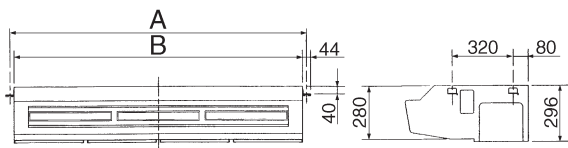

2)

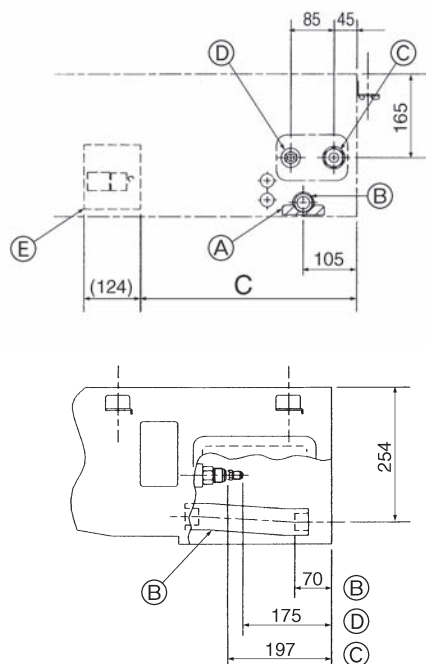

3.2. Préparation à l'installation

1) Espacement et installation du boulon de suspension

(mm)

Modèles	A	B
P3	1180	1136
P5	1564	1520

2) Emplacement des tuyaux d'évacuation et du réfrigérant

(mm)

Modèles	C
P3	542
P5	422

- (A) Pièce indépendante (peut être enlevé)
- (B) Tuyau d'évacuation
- (C) Tuyau à gaz
- (D) Tuyau à liquide
- (E) Boîtier T.B.

3.2. Voorbereidingen voor de montage

1) Ophangbout installatieruimte

(mm)

Modellen	A	B
P3	1180	1136
P5	1564	1520

2) Plaats van de koelvloeistof en de afvoerleiding

(mm)

Modellen	C
P3	542
P5	422

- (A) Onafhankelijk stuk (kan er afgehaald worden)
- (B) Afvoerleiding
- (C) Gasleiding
- (D) Vloeistofleiding
- (E) Aansluitdoos

(E) 3. Installing the indoor unit

(D) 3. Anbringung der Innenanlage

(SD) 3. Installering av inomhusenheten

(I) 3. Installazione della sezione interna

3.2. Preparation for installation

1) Suspension bolt installing spacing

(mm)

Models	A	B
P3	1180	1136
P5	1564	1520

2) Refrigerant and drain tubing location

(mm)

Models	C
P3	542
P5	422

- (A) Independent piece (Removable)
- (B) Drain tubing
- (C) Gas tubing
- (D) Liquid tubing
- (E) T.B.box

3.2. Vorbereitung zur Aufstellung

1) Abstände zum Anbringen der Aufhängungsbolzen

(mm)

Modelle	A	B
P3	1180	1136
P5	1564	1520

2) Lage der Kältemittel- und Auslaufrohrleitung

(mm)

Modelle	C
P3	542
P5	422

- (A) Unabhängiges Teil (abnehmbar)
- (B) Auslaufrohrleitung
- (C) Gasrohrleitung
- (D) Flüssigkeitsrohrleitung
- (E) Klemmenkasten

3.2. Förberedelser för installation

1) Upphängningsbult, installera mellanlägg

(mm)

Modeller	A	B
P3	1180	1136
P5	1564	1520

2) Placering av kylmedels- och dräneringsrör

(mm)

Modeller	C
P3	542
P5	422

- (A) Oberoende del (borttagbar)
- (B) Dräneringsrör
- (C) Gasrör
- (D) Vätskerör
- (E) Kopplingsplintsdosa

3.2. Preparazione dell'installazione

1) Spazio di installazione dei bulloni di sospensione

(mm)

Modelli	A	B
P3	1180	1136
P5	1564	1520

2) Ubicazione delle tubazioni del refrigerante e di drenaggio

(mm)

Modelli	C
P3	542
P5	422

- (A) Pezzo indipendente (rimovibile)
- (B) Tubazione di drenaggio
- (C) Tubazione del gas
- (D) Tubazione del liquido
- (E) Scatola del blocco terminale

- (ES) **3. Instalación de la unidad interior**
 (DK) **3. Montering af den indendørs enhed**
 (TR) **3. İç ünitinin montajı**
 (RU) **3. Установка внутреннего прибора**

- (PR) **3. Instalação da unidade interior**
 (GR) **3. Εγκατάσταση της εσωτερικής μονάδας**
 (中) **3. 安装室内机组**

3.2. Preparación para la instalación

1) Determinación de las posiciones de instalación de los pernos de suspensión

(mm)

Modelos	A	B
P3	1180	1136
P5	1564	1520

2) Refrigerant and drain tubing location

(mm)

Modelos	C
P3	542
P5	422

- (A) Pieza independiente (extraíble)
 (B) Tubería de drenaje
 (C) Tubería del gas
 (D) Tubería del líquido
 (E) Caja del bloque de terminales

3.2. Forberedelse til installation

1) Monteringsafstande for ophængningsbolte

(mm)

Modeller	A	B
P3	1180	1136
P5	1564	1520

2) Placering af kølevæske- og drænrør

(mm)

Modeller	C
P3	542
P5	422

- (A) Selvstændigt stykke (aftageligt)
 (B) Drænrør
 (C) Gasrør
 (D) Væskerør
 (E) Klemkasse

3.2. Montaja hazırlık

1) Askı civatası montaj aralıkları

(mm)

Model	A	B
P3	1180	1136
P5	1564	1520

2) Soğutma ve drenaj borularının yeri

(mm)

Model	C
P3	542
P5	422

- (A) Bağımsız parça (sökülebilir)
 (B) Drenaj borusu
 (C) Gaz boruları
 (D) Sıvı boruları
 (E) T.B. kutusu

3.2. Подготовка к установке

1) Расстояния установки подвешенного болта

(мм)

Модель	A	B
P3	1180	1136
P5	1564	1520

2) Месторасположение труб охлаждения и дренажных труб

(мм)

Модель	C
P3	542
P5	422

- (A) Автономная часть (съёмная)
 (B) Дренажные трубы
 (C) Газовая труба
 (D) Труба жидкости
 (E) Коробка блока терминалов

3.2. Preparação para instalação

1) Espaço para instalação do parafuso de suspensão

(mm)

Modelos	A	B
P3	1180	1136
P5	1564	1520

2) Localização da tubagem de refrigerante e de drenagem

(mm)

Modelos	C
P3	542
P5	422

- (A) Peça independente (removível)
 (B) Tubagem de drenagem
 (C) Tubagem de gás
 (D) Tubagem para líquidos
 (E) Caixa do bloco de terminais

3.2. Προπαρασκευή για την εγκατάσταση

1) Διάκενο τοποθέτησης μπουλονιού ανάρτησης

(mm)

Μοντέλα	A	B
P3	1180	1136
P5	1564	1520

2) Θέση σωλήνωσης ψυκτικού και αποστράγγισης

(mm)

Μοντέλα	C
P3	542
P5	422

- (A) Ανεξάρτητο εξάρτημα (Βγαίνει)
 (B) Σωλήνας αποστράγγισης
 (C) Σωλήνωση αερίου
 (D) Σωλήνωση υγρού
 (E) Κουτί πλακέτας ακροδεκτών

(F) 3. Installation de l'appareil intérieur

(NL) 3. Het binnenapparaat installeren

(E) 3. Installing the indoor unit

(D) 3. Anbringung der Innenanlage

(SD) 3. Installering av inomhusenheten

(I) 3. Installazione della sezione interna

3

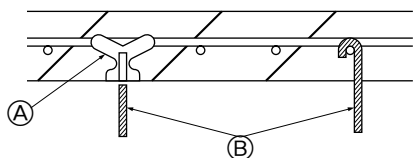
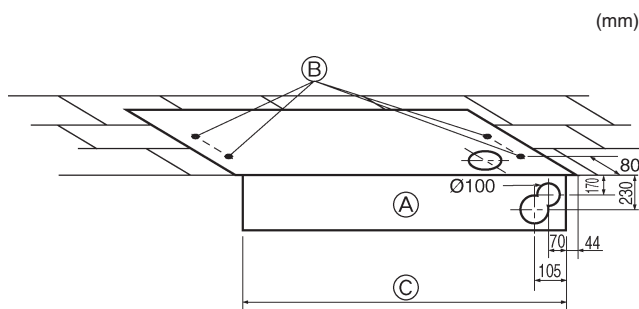

3) Sélection des boulons de suspension et des emplacements des tuyaux

En vous servant du schéma fourni pour l'installation, choisissez les positions correctes pour les boulons de suspension et les tuyaux et préparez les orifices nécessaires.

- (A) Schéma
- (B) Orifice du boulon de suspension
- (C) Largeur de l'appareil intérieur

Fixer les boulons de suspension de la manière décrite ci-dessous ou utiliser des aisseliers ou des carrés de bois pour l'installation des boulons.

- (A) Utiliser des clavettes de 100 à 150 kg chacune
- (B) Utiliser des boulons de suspension de taille W3/8 ou M10

3) Selectie van de locatie van de ophangbouten en de leidingen

Geef met gebruikmaking van het installatiepatroon, de posities van de ophangbouten en de leidingen aan en bereid de betreffende gaten voor.

- (A) Installatiepatroon
- (B) Gat voor de ophangbout
- (C) Breedte binnenapparaat

Zet de ophangbouten vast of gebruik hoekklampen of vierkante balken voor het monteren van de bouten.

- (A) Gebruik inzetdelen van 100 tot 150 kg elk.
- (B) Gebruik W3/8 of M10 ophangbouten

3) Selection of suspension bolts and tubing positions

Using the pattern paper provided for installation, select proper positions for suspension bolts and tubing and prepare relative holes.

- (A) Pattern paper
- (B) Suspension bolt hole
- (C) Indoor unit width

Secure the suspension bolts or use angle stock braces or square timbers for bolt installation.

- (A) Use inserts of 100 kg to 150 kg each.
- (B) Use suspension bolts of W3/8 or M10 in size

3) Wahl der Positionen für die Aufhängebolzen und die Rohrleitung

Mit der zur Aufstellung vorgesehenen Papierschablone die geeigneten Positionen für die Aufhängebolzen und die Rohrleitung auswählen und die dafür vorgesehenen Löcher anbringen.

- (A) Papierschablone
- (B) Loch für Aufhängebolzen
- (C) Breite der Innenanlage

Aufhängebolzen sichern oder winklige Halteklammern oder quadratische Holzträger zur Anbringung der Bolzen verwenden.

- (A) Einsätze von je 100 kg bis 150 kg verwenden.
- (B) Aufhängebolzen W3/8 oder M10 verwenden.

3) Val av lägen för upphängningsbultar och rör

Med pappersmönstret som medföljer för installation, välj rätt lägen för upphängningsbultar och rör. Förbered hålen.

- (A) Pappersmönster
- (B) Hål för upphängningsbult
- (C) Inomhusenhetens bredd

Drag fast upphängningsbultarna eller använd fästen av vinkeljärn eller trävirke som fäste för bultarna.

- (A) Använd insatser på 100 kg till 150 kg var.
- (B) Använd upphängningsbultar av storlek W3/8 eller M10.

3) Selezione dei bulloni di sospensione e delle posizioni della tubazione

Utilizzando la dima di carta fornita per l'installazione, selezionare le appropriate posizioni per i bulloni di sospensione e la tubazione. Praticare quindi i fori relativi.

- (A) Dima di carta
- (B) Foro per il bullone di sospensione
- (C) Larghezza della sezione interna

Fissare i bulloni di sospensione oppure utilizzare staffe di acciaio o di legno.

- (A) Utilizzare inserti di peso in grado di sostenere un peso compreso fra 100 e 150 kg.
- (B) Utilizzare bulloni di sospensione di specifica W3/8 o M10.

- (ES) **3. Instalación de la unidad interior**
(DK) **3. Montering af den indendørs enhed**
(TR) **3. İç ünitenin montajı**
(RU) **3. Установка внутреннего прибора**

- (PR) **3. Instalação da unidade interior**
(GR) **3. Εγκατάσταση της εσωτερικής μονάδας**
(中) **3. 安装室内机组**

3) Selección de las posiciones de los tubos y de los pernos de suspensión

Usando la plantilla de papel que se suministra para hacer la instalación, seleccione la posición adecuada para los pernos de suspensión y para los tubos y haga los orificios correspondientes.

- (A) Plantilla de papel
(B) Orificio para el perno de suspensión
(C) Ancho de la unidad interior

Asegure los pernos de suspensión o utilice anclajes angulares o armazones de madera escuadrados para la instalación de los pernos.

- (A) Use insertos de 100 kg a 150 kg cada uno.
(B) Use pernos de suspensión de tamaño W3/8 o M10 cada uno.

3) Valg af placering af ophængningsbolte og rør

Ved hjælp af mønsterpapiret for installationen vælges ophængningsboltene og rørene placering, og de tilsvarende huller laves.

- (A) Mønsterpapir
(B) Hul til ophængningsbolt
(C) Indendørsenhedens bredde

Fastgør ophængningsboltene som anført i det følgende eller brug spændvinkelbeslag eller bjælker ved boltmontering.

- (A) Brug indsats på 100-150 kg hver.
(B) Brug ophængningsbolte på W3/8 eller M10

3) Askı civatalarının ve boruların konumları

Verilen kağıt şablonu kullanarak askı civataları ve borular için uygun konumları seçin ve delik yerlerini hazırlayın.

- (A) Kağıt şablon
(B) Askı civatası deliği
(C) İç ünitenin genişliği

Askı civatalarını tespit edin veya civataları takmak için köşebent payandalar veya çaplı kereste kullanın.

- (A) Her birinin ağırlığı 10 kg ilâ 150 kg olan parçalar kullanın
(B) W3/8'lik veya M10'luk askı civataları kullanın

3) Выбор положения подвесных болтов и труб

Используя размеченную бумагу, которая поставлена специально для установки, выберите правильное положение подвесных болтов и труб и подготовьте соответствующие отверстия.

- (A) Размеченная бумага
(B) Отверстие для подвешенного болта
(C) Ширина внутреннего прибора

Укрепите подвесные болты, или используйте для установки болтов угловые скобы или деревянные квадратные блоки.

- (A) Используйте вкладыши от 100 кг до 150 кг каждый.
(B) Используйте подвесные болты W3/8 или M10 размера

3) Selecção dos parafusos de suspensão e das posições da tubagem

Utilizando o esquema de instalação, seleccione as posições adequadas para os parafusos e tubagem de suspensão e prepare os furos correspondentes.

- (A) Esquema
(B) Furo do parafuso de suspensão
(C) Largura da unidade interior

Fixe os parafusos de suspensão ou utilize reforços angulares ou caibros quadrados para a instalação de parafusos.

- (A) Utilize espetos de 100 a 150 kg cada.
(B) Utilize parafusos de suspensão de tamanho W3/8 ou M10

3) Επιλογή μπουλονιών ανάρτησης και θέσεις σωληνώσεων

Χρησιμοποιώντας το χάρτινο σχεδιάγραμμα (πατρόν) που προμηθεύεται για την εγκατάσταση, επιλέξτε τις κατάλληλες θέσεις για τα μπουλόνια ανάρτησης και για τις σωληνώσεις και ανοίξτε τις ανάλογες τρύπες.

- (A) Χάρτινο σχεδιάγραμμα
(B) Τρύπα μπουλονιού ανάρτησης
(C) Πλάτος εσωτερικής μονάδας

Στερεώστε τα μπουλόνια ανάρτησης όπως περιγράφεται πιο κάτω ή χρησιμοποιήστε γωνιακούς στύπους στήριξης ή τετράγωνα ξύλινα τακάκια για την τοποθέτηση των μπουλονιών.

- (A) Χρησιμοποιήστε ενθέματα μεταφοράς βάρους 100 έως 150 κιλών το καθένα.
(B) Χρησιμοποιήστε μπουλόνια ανάρτησης μεγέθους W3/8 ή M10

F 3. Installation de l'appareil intérieur

NL 3. Het binnenapparaat installeren

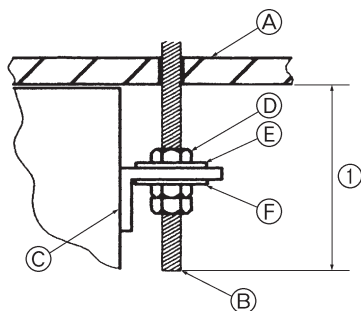

4) Préparation de l'appareil intérieur

1. Installer les boulons de suspension (les boulons W3/8 ou M10 seront fournis localement).

Déterminer d'avance la distance du plafond (① à 70-90 mm près).

- Ⓐ Surface du plafond
- Ⓑ Boulon de suspension
- Ⓒ Support de suspension
- Ⓓ Ecrou (à se procurer sur place)
- Ⓔ Rondelle ① (avec isolation)
- Ⓕ Rondelle ① (sans isolation)

2. Retirer la grille d'aspiration.

Faire glisser les boutons d'arrêt de la grille d'aspiration (à deux endroits) vers l'arrière pour ouvrir la grille d'aspiration.

3. Enlever le panneau latéral.

Enlever les vis de fixation du panneau latéral (un de chaque côté, droit et gauche) puis faire glisser le panneau latéral vers l'avant pour l'enlever.

4) Voorbereidingen van het binnenapparaat

1. Monteer de ophangbouten. (de W3/8 of de M10 bouten moet u zelf kopen.)

Stel de afstand vanaf het plafond van te voren vast (① binnen 70-90 mm).

- Ⓐ Plafondoppervlak
- Ⓑ Ophangbout
- Ⓒ Ophangbeugel
- Ⓓ Moer (ter plaatse aangeschaft)
- Ⓔ Sluistring ① (met isolatie)
- Ⓕ Sluistring ① (zonder isolatie)

2. Haal het inlaatrooster eraf.

Schuif de vergrendelingsknoppen (op twee plaatsen) naar achteren om het inlaatrooster open te maken.

3. Haal het zij-paneel eraf.

Draai de bevestigingsschroeven van het zij-paneel eruit (één aan elke kant, links en rechts) en schuif dan het zij-paneel naar voren om het te kunnen weghalen.

E 3. Installing the indoor unit

D 3. Anbringung der Innenanlage

SD 3. Installering av inomhusenheten

I 3. Installazione della sezione interna

4) Indoor unit preparation

1. Install the suspending bolts. (Procure the W3/8 or M10 bolts locally.)

Predetermine the length from the ceiling (① within 70-90 mm).

- Ⓐ Ceiling surface
- Ⓑ Suspending bolt
- Ⓒ Suspending bracket
- Ⓓ Nut (purchased locally)
- Ⓔ Washer ① (with insulation)
- Ⓕ Washer ① (without insulation)

2. Remove the intake grille.

Slide the intake grille holding knobs (at two locations) backward to open the intake grille.

3. Remove the side panel.

Remove the side panel holding screws (one in each side, right and left) then slide the side panel forward for removal.

4) Vorbereitung der Innenanlage

1. Aufhängungsbolzen anbringen. (Vor Ort W3/8 oder M10 Bolzen beschaffen.)

Den Abstand von der Decke im vorhinein festlegen (① bis zu 70-90 mm).

- Ⓐ Deckenfläche
- Ⓑ Aufhängungsbolzen
- Ⓒ Aufhängungsklammer
- Ⓓ Mutter (vor Ort beschafft)
- Ⓔ Unterlegscheibe ① (mit Isolierung)
- Ⓕ Unterlegscheibe ① (ohne Isolierung)

2. Ansauggitter abnehmen.

Die Halteknöpfe des Ansauggitters (an zwei Stellen) nach hinten schieben, um das Ansauggitter zu öffnen.

3. Abnehmen der Seitenplatte.

Die Halteschrauben der Seitenplatte (jeweils eine auf der rechten und der linken Seite) abnehmen, dann die Seitenplatte nach vorne schieben und abnehmen.

4) Förbered inomhusenheten

1. Installera upphängningsbultarna (inhandla W3/8 eller M10 bultar lokalt).

Avgör längden från taket (① inom 70-90 mm).

- Ⓐ Takyta
- Ⓑ Upphängningsbult
- Ⓒ Hållare
- Ⓓ Mutter (inhandlas lokalt)
- Ⓔ Mellanlägg ① (med isolering)
- Ⓕ Mellanlägg ① (utan isolering)

2. Tag bort inloppsgallret.

Skjut inloppsgallrets fästknoppar (två ställen) bakåt för att öppna inloppsgallret.

3. Tag bort sidopanelen.

Tag bort sidopanelens fästskruvar (en på varje sida, höger och vänster), skjut sedan sidopanelen framåt för borttagning.

4) Preparazione della sezione interna

1. Installare i bulloni di sospensione (Procurarsi localmente i bulloni W3/8 o M10).

Determinare in anticipo la distanza dal soffitto (① entro 70-90 mm).

- Ⓐ Superficie del soffitto
- Ⓑ Bullone di sospensione
- Ⓒ Staffa di sospensione
- Ⓓ Dado (di fornitura locale)
- Ⓔ Rondella ① (con materiale isolante)
- Ⓕ Rondella ① (senza materiale isolante)

2. Rimuovere la griglia di ingresso.

Aprire la griglia di ingresso facendo scivolare le manopole della stessa verso la parte posteriore (in due punti).

3. Rimuovere il pannello laterale.

Rimuovere le viti di fissaggio del pannello laterale (una su ciascun lato) e far scivolare poi in avanti il pannello stesso per rimuoverlo.

- (ES) **3. Instalación de la unidad interior**
(DK) **3. Montering af den indendørs enhed**
(TR) **3. İç ünitenin montajı**
(RU) **3. Установка внутреннего прибора**

- (PR) **3. Instalação da unidade interior**
(GR) **3. Εγκατάσταση της εσωτερικής μονάδας**
(中) **3. 安装室内机组**

4) Preparación de la unidad interior

1. Instale los pernos de suspensión. (Adquiera pernos W3/8 o M10)
Determine la distancia que dejará hasta el techo (① con un margen de 70-90 mm).
A Superficie del techo
B Perno de suspensión
C Soporte de suspensión
D Tuerca (comprado en su localidad)
E Arandela ① (con aislamiento)
F Arandela ① (sin aislamiento)
2. Quite la rejilla de admisión
Tire hacia atrás de las dos pestañas de las rejilla de admisión para que pueda abrirla.
3. Quite el panel lateral
Quite la panel lateral sacando los tornillos (uno a cada lado, a la izquierda y a la derecha) y tirando del panel lateral hacia afuera.

4) Klargøring af den indendørs enhed

1. Monter ophængningsboltene (W3/8 eller M10 bolte købes lokalt)
Afmål længden fra loftet (① inden for 70-90 mm).
A Loft
B Ophængningsbolt
C Beslag
D Møtrik (købt lokalt)
E Spændskive ① (med isolering)
F Spændskive ① (uden isolering)
2. Tag indtagsgitteret af.
Åben gitteret ved at skubbe gitterknopperne (på to steder) tilbage.
3. Fjern sidepanelet.
Tag sidepanelets skruer ud (én på hver side, til højre og venstre) og skub sidepanelet fremad for at tage det ud.

4) İç ünitenin hazırlanması

1. Askı civatalarını takın. (W3/8'lik veya M10'luk civataları yerel piyasadan tedarik edin.)
Tavandan olan uzaklığı (① 70-90 mm toleransla) önceden saptayın.
A Tavan yüzeyi
B Askı civataları
C Askı desteği
D Somun (piyasadan temin)
E Rondelalar ① (izolasyonlu)
F Rondelalar ① (izolasyonsuz)
2. Giriş ızgarasını çıkarın.
Hava giriş ızgarasını tutan (iki yerdeki) tutamakları arkaya kaydırıp açın.
3. Yan paneli çıkarın.
Yan paneli tutan (her iki tarafta, sağda ve solda) vidaları çıkardıktan sonra öne kaydırarak yan paneli çıkarın.

4) Подготовка внутреннего прибора

1. Установите подвесные болты (Приобретите на месте болты размера W3/8 или M10)
Предусмотрите расстояние от потолка вниз (① в пределах 70-90 мм).
A Поверхность потолка
B Подвесной болт
C Подвесная скоба
D Гайка (приобретается на месте)
E Прокладка ① (с изоляцией)
F Прокладка ① (без изоляции)
2. Снятие воздухозаборной решетки
Продвиньте рукоятки, удерживающие водозаборную решетку (расположены в двух местах) назад, чтобы открыть воздухозаборную решетку.
3. Снятие боковой панели
Удалите винты, удерживающие боковую панель (один винт с каждой стороны, справа и слева), затем продвиньте боковую панель вперед, чтобы удалить ее.

4) Preparação da unidade interior

1. Instale os parafusos de suspensão. (Parafusos W3/8 ou M10 à venda no comércio)
Preveja o comprimento a partir do tecto (① dentro de 70-90 mm).
A Superfície do tecto
B Parafuso de suspensão
C Suporte de suspensão
D Porca (à venda no comércio)
E Arruela ① (com isolamento)
F Arruela ① (sem isolamento)
2. Remova a grelha de admissão.
Faça recuar os botões de suporte da grelha de admissão (em dois locais) para abrir a grelha de admissão.
3. Remova o painel lateral.
Remova os parafusos de suporte do painel lateral (um da cada lado, à direita e à esquerda) e faça deslizar o painel lateral para a frente para o remover.

4) Προπαρασκευή εσωτερικής μονάδας

1. Τοποθετήστε τα μπουλόνια ανάρτησης. (Μπορείτε να αγοράσετε τα μπουλόνια μεγέθους W3/8 ή M10 στην τοπική αγορά)
Προκαθορίστε το μήκος από την οροφή (① όχι μεγαλύτερο από 70-90 χλστ.).
A Επιφάνεια οροφής
B Μπουλόνι ανάρτησης
C Βραχίονας ανάρτησης
D Περικόχλιο (προμηθευμένο από την γειτονιά σας)
E Ροδέλλα ① (με μόνωση)
F Ροδέλλα ① (χωρίς μόνωση)
2. Βγάλτε τις γρίλιες εισαγωγής αέρα.
Σύρατε τα δύο πόμολα που συγκρατούν τις γρίλιες (σε δύο σημεία) προς τα πίσω για να ανοίξετε τη γρίλια εισαγωγής.
3. Βγάλτε το πλευρικό έλασμα.
Βγάλτε τις βίδες συγκράτησης του πλευρικού ελάσματος (μία σε κάθε πλευρά, δεξιά και αριστερά) και στη συνέχεια σύρατε το έλασμα για να το βγάλετε.

F 3. Installation de l'appareil intérieur

NL 3. Het binnenapparaat installeren

(mm)

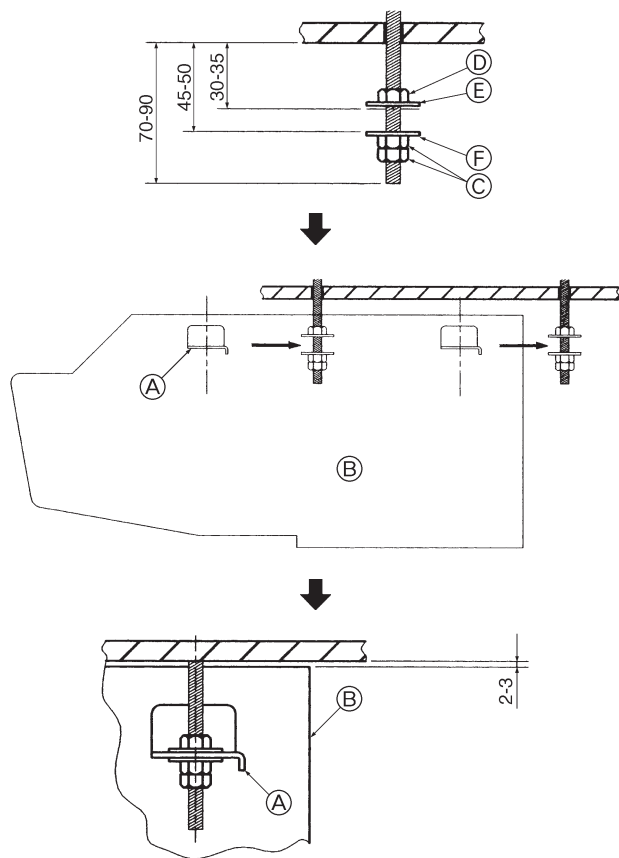

3.3. Installation de l'appareil intérieur

Utiliser la méthode de suspension applicable ci-dessous, selon la présence ou l'absence de matériaux de plafond.

S'il n'y a pas de matériaux de plafond

- | | |
|--|-----------------------------------|
| Ⓐ Support de suspension | Ⓔ Ecrou (à se procurer sur place) |
| Ⓑ Appareil | Ⓕ Rondelle ① (avec isolation) |
| Ⓒ Ecrans doubles (à se procurer sur place) | Ⓖ Rondelle ① (sans isolation) |

1) Suspendre l'appareil directement

Méthodes d'installation

1. Mettre en place la rondelle ① (avec isolation) et l'écrou (sera fourni localement).
2. Mettre en place la rondelle ① (sans isolation) et l'écrou (sera fourni localement).
3. Accrocher l'appareil aux boulons de suspension.
4. Serrer les écrous.

Vérifier la condition d'installation de l'appareil

- Vérifier que l'appareil est à l'horizontale entre les côtés droit et gauche.
- Vérifier que l'appareil est continuellement orienté vers le bas de l'avant à l'arrière.
- Vérifier que l'unité ne touche pas le plafond.

3.3. Het binnenapparaat monteren

Afhankelijk van het feit of u het apparaat aan het plafond ophangt of niet moet u een geschikte ophangmethode selecteren.

Als er geen stevig materiaal in het plafond zit.

- | | |
|--|----------------------------------|
| Ⓐ Apparaat | Ⓔ Moer (ter plaatse aangeschaft) |
| Ⓑ Apparaat | Ⓕ Sluistring ① (met isolatie) |
| Ⓒ Dubbele moeren (ter plaatse aangeschaft) | Ⓖ Sluistring ① (zonder isolatie) |

1) Het apparaat direct ophangen

Montageprocedure

1. Zet de pakking ① (met isolatie) en de moer (deze moet u zelf kopen) erop.
2. Zet de pakking ① (zonder isolatie) en de moer (deze moet u zelf kopen) erop.
3. Haak het apparaat in de ophangbouten.
4. Draai de moeren aan.

Controleer de montageconditie van het apparaat

- Controleer dat het apparaat van links naar rechts horizontaal hangt.
- Controleer dat het apparaat van voren naar achteren naar beneden loopt.
- Let erop dat het apparaat niet tegen het plafond komt.

E 3. Installing the indoor unit

D 3. Anbringung der Innenanlage

SD 3. Installering av inomhusenheten

I 3. Installazione della sezione interna

3.3. Installing the indoor unit

Use a proper suspending method depending on the presence or absence of ceiling materials as follows.

In the absence of ceiling materials

- | | |
|-----------------------------------|---------------------------------|
| Ⓐ Suspending bracket | Ⓔ Nut (purchased locally) |
| Ⓑ Unit | Ⓕ Washer ① (with insulation) |
| Ⓒ Double nuts (purchased locally) | Ⓖ Washer ① (without insulation) |

1) Directly suspending the unit

Installing procedures

1. Install the washer ① (with insulation) and the nut (to be locally procured).
2. Install the washer ① (without insulation) and the nut (to be locally procured).
3. Set (hook) the unit through the suspending bolts.
4. Tighten the nuts.

Check the unit installing condition.

- Check that the unit is horizontal between the right and left sides.
- Check that the unit slopes continuously downward from the front to the rear.
- Check that the unit is not contacting the ceiling.

3.3. Aufstellen der Innenanlage

Je nach Vorhandensein oder Nichtvorhandensein des nachstehenden Deckenmaterials die geeignete Methode zur Aufhängung anwenden.

Bei Nichtvorhandensein von Deckenmaterial

- | | |
|------------------------------------|---------------------------------------|
| Ⓐ Aufhängungsklammer | Ⓔ Mutter (vor Ort beschafft) |
| Ⓑ Anlage | Ⓕ Unterlegscheibe ① (mit Isolierung) |
| Ⓒ Doppelmutter (vor Ort beschafft) | Ⓖ Unterlegscheibe ① (ohne Isolierung) |

1) Direkte Aufhängung der Anlage

Aufstellungsverfahren/-abläufe

1. Die Unterlegscheibe ① (mit Isolierung) und die Mutter (vor Ort zu beschaffen, anbringen).
2. Die Unterlegscheibe ① (ohne Isolierung) und die Mutter (vor Ort zu beschaffen, anbringen).
3. Die Anlage mittels der Befestigungsbolzen einsetzen (einhaken).
4. Die Mutter fest anziehen.

Die Aufstellungsbedingungen der Anlage überprüfen.

- Vergewissern, daß die Anlage zwischen der rechten und der linken Seite horizontal angeordnet ist.
- Vergewissern, daß sich die Anlage von der Vorder- zur Rückseite fortlaufend nach unten neigt.
- Sicherstellen, daß das Gerät die Decke nicht berührt.

3.3. Installation av inomhusenhet

Använd korrekt upphängningsmetod beroende på om en takyta används eller inte.

Takyta används inte

- | | |
|-------------------------------------|---------------------------------|
| Ⓐ Hållare | Ⓔ Mutter (inhandlas lokalt) |
| Ⓑ Enhet | Ⓕ Mellanlägg ① (med isolering) |
| Ⓒ Dubbla muttrar (inhandlas lokalt) | Ⓖ Mellanlägg ① (utan isolering) |

1) Upphängning av enheten

Installationsmoment

1. Montera brickan ① (med isolering) och muttern (inhandlas lokalt).
2. Montera brickan ① (utan isolering) och muttern (inhandlas lokalt).
3. Installera (häng upp) enheten på upphängningsbultarna.
4. Drag åt muttrarna.

Kontrollera installationen

- Kontrollera att enheten är horisontalt placerad mellan vänster och höger sidor.
- Kontrollera att enheten lutar konstant nedåt från framsidan och bakåt.
- Kontrollera att enheten inte har kontakt med taket.

3.3. Installazione della sezione interna

Utilizzare un metodo di sospensione appropriato, in funzione della presenza o meno di materiali sul soffitto.

In caso di assenza di materiali sul soffitto

- | | |
|-------------------------------------|---|
| Ⓐ Staffa di sospensione | Ⓔ Dado (di fornitura locale) |
| Ⓑ Unità | Ⓕ Rondella ① (con materiale isolante) |
| Ⓒ Doppia dadi (di fornitura locale) | Ⓖ Rondella ① (senza materiale isolante) |

1) Sospensione diretta dell'unità

Procedure di installazione

1. Installare la rondella ① (con materiale isolante) ed il dado (di fornitura locale).
2. Installare la rondella ① (senza materiale isolante) ed il dado (di fornitura locale).
3. Agganciare l'unità ai bulloni di sospensione.
4. Serrare i dadi.

Controllare le condizioni di installazione dell'unità.

- Controllare che l'unità sia perfettamente orizzontale fra i lati destro e sinistro.
- Controllare che l'unità sia inclinata verso la parte posteriore.
- Verificare che l'unità non sia a contatto con il soffitto.

- (ES) **3. Instalación de la unidad interior**
 (DK) **3. Montering af den indendørs enhed**
 (TR) **3. İç ünitenin montajı**
 (RU) **3. Установка внутреннего прибора**

- (PR) **3. Instalação da unidade interior**
 (GR) **3. Εγκατάσταση της εσωτερικής μονάδας**
 (中) **3. 安装室内机组**

3.3. Instalación de la unidad interior

Dependiendo de si el techo tiene materiales de adorno o no, use el método de suspensión más adecuado según se indica a continuación.

Ausencia de materiales de adorno

- (A) Soporte de suspensión (D) Tuerca (comprado en su localidad)
 (B) Unidad (E) Arandela ① (con aislamiento)
 (C) Tuercas dobles (comprado en su localidad) (F) Arandela ① (sin aislamiento)

1) Suspensión directa de la unidad

Procedimientos de instalación

1. Instale la arandela ① (con aislamiento) y la tuerca (no suministrada).
2. Instale la arandela ① (sin aislamiento) y la tuerca (no suministrada).
3. Monte (enganche) la unidad por medio de los pernos de suspensión.
4. Apriete las tuercas.

Comprobación de las condiciones de instalación de la unidad

- Comprobar que la unidad haya quedado en posición horizontal de izquierda a derecha.
- Comprobar que la parte frontal ha quedado ligeramente más levantada que la parte posterior.
- Compruebe que la unidad no entre en contacto con el techo.

3.3. Montering af den indendørs enhed

Brug en hensigtsmæssig ophængningsmetode afhængig af, om følgende lofts-materialer er til stede eller ej.

Uden loftsmaterialer

- (A) Ophængningskonsol (D) Møtrik (købt lokalt)
 (B) Enhed (E) Spændskive ① (med isolering)
 (C) Dobbeltmøtrikker (købt lokalt) (F) Spændskive ① (uden isolering)

1) Direkte ophængning af enheden

Monteringsprocedure

1. Monter den pakning ① (med isolering), der følger med enheden og møtrikken (der skal købes lokalt).
2. Monter den pakning ① (uden isolering), der følger med enheden og møtrikken (der skal købes lokalt).
3. Sæt (hægt) enheden gennem ophængningsboltene.
4. Stram møtrikkerne.

Check montagen.

- Kontroller, at enheden er horisontal i forhold til højre og venstre side.
- Kontroller, at enhedens hældning set forfra og bagud er konstant.
- Kontrollér at enheden ikke rører loftet.

3.3. İç ünitenin monte edilmesi

Tavan malzemelerinin bulunup bulunmadığına bağlı olarak, aşağıdaki şekilde uygun bir asma yöntemi kullanın.

Tavan malzemesi yoksa

- (A) Askı desteği (D) Somun (piyasadan temin)
 (B) Ünite (E) Rondelalar ① (izolasyonlu)
 (C) Çift somun (piyasadan temin) (F) Rondelalar ① (izolasyonsuz)

1) Ünitenin doğrudan asılması

Montaj işlemleri

1. (İzolasyonlu) rondelayı ① ve (yerel piyasadan tedarik edilen) somunu takın.
2. (İzolasyonsuz) rondelayı ① ve (yerel piyasadan tedarik edilen) somunu takın.
3. Üniteyi askı civatarına takın (asin).
4. Somunları sıkın.

Ünitenin montaj durumunu kontrol edin.

- Ünitenin sol ve sağ taraflar arasında terazide olup olmadığını kontrol edin.
- Ünitenin önden arkaya doğru sürekli biçimde eğimli olup olmadığını kontrol edin.
- Ünitenin tavana temas etmediğini kontrol edin.

3.3. Установка внутреннего прибора

Применяйте правильный метод подвешивания прибора в соответствии с тем, какой материал укреплен на потолке.

При отсутствии потолка

- (A) Скоба для подвешивания (D) Гайка (приобретается на месте)
 (B) Прибор (E) Прокладка ① (с изоляцией)
 (C) Двойные гайки (приобретается на месте) (F) Прокладка ① (без изоляции)

1) Непосредственное подвешивание прибора (метод непосредственного подвешивания)

Порядок установки

1. Установите шайбу ① (с изоляцией) и гайки (приобретается на месте).
2. Установите шайбу ① (без изоляции) и гайки (приобретается на месте).
3. Навесьте прибор на подвесные болты.
4. Затяните гайки.

Проверьте, насколько хорошо подвешен прибор.

- Проверьте, что прибор находится в горизонтальном положении между его правой и левой стороной.
- Проверьте, что прибор находится под небольшим наклоном вниз от его передней стороны по отношению к его задней стороне.
- Убедитесь в том, что прибор не касается потолка.

3.3. Instalação da unidade interior

Utilize o método de suspensão consoante a presença ou ausência de materiais de tecto como segue.

Na ausência de materiais de tecto

- (A) Suporte de suspensão (D) Porca (à venda no comércio)
 (B) Unidade (E) Arruela ① (com isolamento)
 (C) Porcas duplas (à venda no comércio) (F) Arruela ① (sem isolamento)

1) Suspensão directa da unidade

Instruções de instalação

1. Instale a anilha ① (com isolamento) e a porca (à venda no comércio).
2. Instale a anilha ① (sem isolamento) e a porca (à venda no comércio).
3. Pendure (enganche) a unidade nos parafusos de suspensão.
4. Aperte as porcas.

Verifique o estado da instalação da unidade.

- Verifique se a unidade está em posição horizontal entre os lados esquerdo e direito.
- Verifique se a unidade está continuamente inclinada para baixo da frente para a retaguarda.
- Verifique se a unidade não está em contacto com o tecto.

3.3. Εγκατάσταση εσωτερικής μονάδας

Χρησιμοποιήστε την κατάλληλη μέθοδο ανάρτησης ανάλογα με την ύπαρξη ή όχι ξυλεπένδυσης και σύμφωνα με τα παρακάτω.

χωρίς ξυλεπένδυση

- (A) Προσάρτημα στήριξης (D) Περικόχλιο (προμηθευμένο από την γειτονιά σας)
 (B) Μονάδα (E) Ροδέλλα ① (με μόνωση)
 (C) Παξιμάδια διπλού σπειρώματος (προμηθευμένο από την γειτονιά σας) (F) Ροδέλλα ① (χωρίς μόνωση)

1) Απευθείας ανάρτηση της μονάδας

Διαδικασίες εγκατάστασης

1. Τοποθετήστε το παρέμβυσμα ① (με μόνωση) και το παξιμάδι (που θα προμηθευτείτε στην τοπική αγορά).
2. Τοποθετήστε το παρέμβυσμα ① (χωρίς μόνωση) και το παξιμάδι (που θα προμηθευτείτε στην τοπική αγορά).
3. Τοποθετήστε (γαντζώστε) τη μονάδα με τα μπουλόνια ανάρτησης.
4. Σφίξτε τα παξιμάδια.

Ελέγξτε την σταθερότητα της ανάρτησης της μονάδας.

- Ελέγξτε ώστε η μονάδα να βρίσκεται σε οριζόντια θέση, από την δεξιά έως την αριστερή πλευρά.
- Ελέγξτε ώστε από την πίσω προς την πρόσθια πλευρά η μονάδα να έχει κλίση προς τα κάτω.
- Βεβαιωθείτε ότι η μονάδα δεν ακουμπά στην οροφή.

(F) 4. Installation de l'appareil extérieur

(NL) 4. Het buitenapparaat installeren

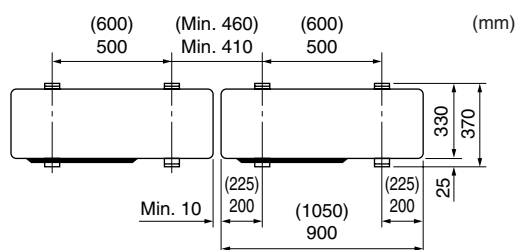
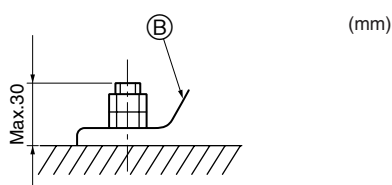
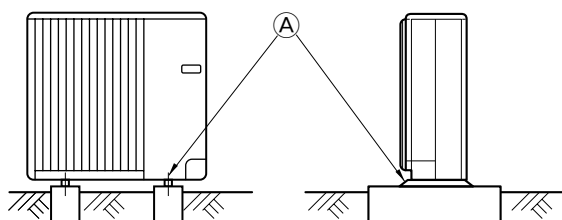

• Bien installer l'appareil sur une surface solide et de niveau, de façon à éviter tout bruit de crécelle pendant le fonctionnement.

<Spécifications de la fondation>

Boulon de fondation	M10 (3/8 ème de pouce)
Epaisseur de béton	120 mm
Longueur des boulons	70 mm
Résistance au poids	320 kg

Ⓐ Boulon M10 (3/8 ème de pouce)

Ⓑ Base

* Les dimensions entre parenthèses () concernent les modèles PU(H)-P5 et P6.

- S'assurer que la longueur des boulons de fondation ne dépasse pas 30 mm par rapport à la surface inférieure de la base.
- Fixer fermement la base de l'appareil avec quatre boulons de fondation M10 placés à des endroits suffisamment robustes.

• Zorg ervoor dat de eenheid op een stevig, waterpas oppervlak wordt geïnstalleerd om geratel tijdens het gebruik te voorkomen.

<Specificaties voor de fundering>

Funderingsbout	M10 (3/8")
Dikte van het beton	120 mm
Lengte van de bout	70 mm
Draagkracht	320 kg

Ⓐ M10 (3/8") bout

Ⓑ Basis

* De afmetingen tussen () gelden voor de modellen PU(H)-P5 en P6.

- Zorg dat de lengte van de funderingsbout op een afstand van minder dan 30 mm van de onderkant van de basis komt.
- Zet de basis van de eenheid stevig vast met vier M10-funderingsbouten op een stevige ondergrond.

(E) 4. Installing the outdoor unit

(D) 4. Einbau der Außenanlage

(SD) 4. Installation av utomhusenhet

(I) 4. Installazione della sezione esterna

• Be sure to install the unit in a sturdy, level surface to prevent rattling noises during operation.

<Foundation specifications>

Foundation bolt	M10 (3/8")
Thickness of concrete	120 mm
Length of bolt	70 mm
Weight-bearing capacity	320 kg

Ⓐ M10 (3/8") bolt

Ⓑ Base

* The dimensions in () are for PU(H)-P5, P6 models.

- Make sure that the length of the foundation bolt is within 30 mm of the bottom surface of the base.
- Secure the base of the unit firmly with four-M10 foundation bolts in sturdy locations.

• Die Anlage immer auf fester, ebener Oberfläche aufstellen, um Rattergeräusche beim Betrieb zu vermeiden.

<Spezifikationen des Fundaments>

Fundamentschraube	M10 (3/8 Zoll)
Betondicke	120 mm
Schraubenlänge	70 mm
Tragfähigkeit	320 kg

Ⓐ M10 (3/8 Zoll) Schraube

Ⓑ Bodenplatte

* Die Abmessungen in () beziehen sich auf die Modelle PU(H)-P5, P6.

- Vergewissern, daß die Länge der Fundamentankerschraube innerhalb von 30 mm von der Unterseite der Bodenplatte liegt.
- Die Bodenplatte der Anlage mit 4 M10 Fundamentankerbolzen an tragfähigen Stellen sichern.

• Se till att enheten monteras på ett stabilt och jämnt underlag för att förhindra skallrande ljud under pågående drift.

<Specifikationer för fundament>

Fundamentbult	M10 (3/8")
Betongtjocklek	120 mm
Bultlängd	70 mm
Viktberärande kapacitet	320 kg

Ⓐ M10 (3/8") bult

Ⓑ Fundament

* Dimensionerna inom parentesteknen () gäller för modellerna PU(H)-P5, P6.

- Se till att fundamentbultens längd ligger inom 30 mm av fundamentets bottenyta.
- Säkra enhetens fundament så det sitter säkert med fyra M10 fundamentbultar på stadiga platser.

• Assicurarsi di installare l'unità su una superficie solida e in piano, per evitare rumori di sbattimento durante il funzionamento.

<Specifiche delle fondamenta>

Bullone fondamenta	M10 (3/8")
Spessore del cemento	120 mm
Lunghezza del bullone	70 mm
Capacità di carico	320 kg

Ⓐ Bullone M10 (3/8")

Ⓑ Base

* Le dimensioni in () sono per i modelli PU(H)-P5, P6.

- Assicurarsi che la lunghezza del bullone fondamenta non superi 30 mm rispetto alla superficie inferiore della base.
- Assicurare saldamente la base dell'unità con quattro bulloni fondamenta M-10 in punti sufficientemente solidi.

(ES) 4. Instalación de la unidad exterior
(DK) 4. Montering af den udendørs enhed
(TR) 4. Diş ünitenin monte edilmesi
(RU) 4. Установка наружного прибора

(PR) 4. Instalação da unidade exterior
(GR) 4. Εγκατάσταση της εξωτερικής μονάδας
(中) 4. 安装室外机组

- Cerciórese de instalar la unidad en una superficie robusta y nivelada para evitar los ruidos de traqueteo durante la operación.

<Especificaciones de la cimentación>

Perno de cimentación	M10 (3/8")
Grosor del hormigón	120 mm
Longitud del perno	70 mm
Capacidad de soporte de peso	320 kg

- Ⓐ Perno M10 (3/8")
- Ⓑ Base

* Las dimensiones de () son para los modelos PU(H)-P5, P6.

- Cerciórese de que la longitud del perno de cimentación esté dentro de 30 mm de la superficie inferior de la base.
- Asegure firmemente la base de la unidad con cuatro pernos de cimentación M10 en lugares robustos.

- Enheden skal monteres på en solid, plan overflade for at forhindre raslelyde under anvendelsen.

<Specifikationer for fundament>

Fundamentbolt	M10 (3/8")
Betontykkelse	120 mm
Boltlængde	70 mm
Belastningskapacitet	320 kg

- Ⓐ M10 (3/8") bolt
- Ⓑ Monteringsplade

* Mål i () gælder for PU(H)-P5, P6 modeller.

- Kontroller at fundamentboltene er mindre end 30 mm fra monteringspladens bund.
- Fastgør monteringspladen omhyggeligt med fire M10-fundamentbolte på solide steder.

- Ünitenin çalışması sırasında gürültü yapmaması için üniteyi mutlaka sağlam ve düz bir yüzeye monte edin.

<Temel spesifikasyonları>

Temel civatası	M 10 (3/8")
Beton kalınlığı	120 mm
Civatanın uzunluğu	70 mm
Ağırlık çekme kapasitesi	320 kg

- Ⓐ M10 (3/8") civata
- Ⓑ Kaide

* () içinde verilen ölçüler PU(H)-P5, P6 modelleri içindir

- Temel civatasının uzunluğunun kaidenin alt yüzeyine kadar 30mm'den az olmasını sağlayın.
- Ünitenin kaidesini dört adet M-10 civatasıyla sağlam yerlere tespit edin.

- Обязательно устанавливайте прибор на твердой ровной поверхности для предотвращения его дребезжания во время эксплуатации.

<Требования к фундаменту>

Фундаментный болт	M10 (3/8")
Толщина бетона	120 мм
Длина болта	70 мм
Несущая способность	320 кг

- Ⓐ Болт M10 (3/8")
- Ⓑ Основание

* Габариты в () указаны для моделей PU(H)-P5, P6.

- Убедитесь в том, что фундаментный болт в пределах 30 мм от нижней поверхности основания.
- Надежно прикрепите основание прибора с помощью четырех фундаментных болтов M10 к твердой поверхности.

- Certifique-se de instalar a unidade numa superfície firme e nivelada para evitar estrépidos durante a operação.

<Especificações de fundação>

Parafuso da fundação	M10 (3/8")
Espessura do betão	120 mm
Comprimento do parafuso	70 mm
Capacidade de carga	320 kg

- Ⓐ Parafuso M10 (3/8")
- Ⓑ Base

* As dimensões entre parêntesis () correspondem aos modelos PU(H)-P5, P6.

- Certifique-se de que o comprimento do parafuso da fundação esteja dentro de 30 mm da superfície inferior da base.
- Fixe a base da unidade firmemente com quatro parafusos de fundação M10 em locais resistentes.

- Η μονάδα πρέπει να τοποθετηθεί σε σταθερή και επίπεδη επιφάνεια για την αποφυγή θορύβων κατά τη λειτουργία.

<Χαρακτηριστικά θεμελίωσης>

Μπουλόني θεμελίωσης	M10 (3/8")
Πάχος σκυροδέματος	120 χλστ.
Μήκος μπουλονιού	70 χλστ.
Βάρος-ικανότητα συγκράτησης	320 κιλά

- Ⓐ Μπουλόني M10 (3/8")
- Ⓑ Βάση

* Οι διαστάσεις σε παρένθεση () αναφέρονται στα μοντέλα PU(H)-P5, P6.

- Βεβαιωθείτε ότι το μήκος του μπουλονιού θεμελίωσης είναι το πολύ 30 χλστ. από την κάτω επιφάνεια της βάσης.
- Στερεώστε καλά τη βάση της μονάδας με τέσσερα μπουλόνια θεμελίωσης M10 σε σταθερή επιφάνεια.

(F) 5. Installation de la tuyauterie du réfrigérant

(NL) 5. Installeren van de koelstofleidingen

(E) 5. Installing the refrigerant piping

(D) 5. Installation der Kältemittelrohrleitung

(SD) 5. Installera kylmedelsrör

(I) 5. Installazione della tubazione del refrigerante

5.1. Precautions for devices that use R407C refrigerant

- Do not use the existing refrigerant piping.
- Do not use crushed, misshapen, or discolored tubing. The inside of the tubing should be clean and free from harmful sulfuric compounds, oxidants, dirt, debris, oils and moisture.
- Store the piping to be used during installation indoors and keep both ends of the piping sealed until just before brazing.
- Use ester oil, ether oil or alkylbenzene (small amount) as the refrigerator oil to coat flares and flange connections.
- Use liquid refrigerant to fill the system.
- Do not use a refrigerant other than R407C.
- Use a vacuum pump with a reverse flow check valve.
- Do not use the tools that are used with conventional refrigerants.
- Do not use a charging cylinder.
- Be especially careful when managing the tools.
- Do not use commercially available dryers.

5.1. Vorsichtsmaßnahmen für Vorrichtungen, die das Kältemittel R407C verwenden

- Kältemittel und Öl.
- Keine zerquetschten, verformten oder verfärbten Leitungen verwenden. Das Innere der Leitung soll sauber und frei von schädlichen Schwefelsubstanzen, Oxidationsmitteln, Schmutz, Staub oder Feuchtigkeit sein.
- Die bei der Installation verwendete Rohrleitung in einem geschlossenen Raum aufbewahren und beide Enden bis unmittelbar vor dem Hartlöten geschlossen halten.
- Zum Beschichten der Konus- und Flanschanschlüsse Esteröl/Ätheröl oder Alkylbenzol (kleine Menge) als Kältemaschinenöl verwenden.
- Zur Füllung des Systems flüssiges Kältemittel verwenden.
- Kein anderes Kältemittel als R407C verwenden.
- Eine Vakuumpumpe mit einem Reverse Flow (Gegenstrom)-Rückschlagventil verwenden.
- Vorrichtungen, die bei herkömmlichen Kältemitteln verwendet werden, nicht einsetzen.
- Keinen Füllzylinder verwenden.
- Beim Einsatz der Handhabungsvorrichtungen besondere Sorgfalt walten lassen.
- Nicht handelsübliche Trockner verwenden.

5.1. Föreskrifter för anordningar som använder kylmedlet R407C

- Använd inte de existerande kylmedelsrören.
- Använd inte hoptryckta, missformade eller missfärgade rörledningar. Rörledningarnas insida bör vara ren och fri från skadliga svavelhaltiga föreningar, oxideringsämnen, smuts, skräp, oljor och fukt.
- Förvara rörledningarna som ska användas vid installation inomhus och håll ändarna på rörledningarna förslutna fram till dess hårdlödnings ska ske.
- Använd esterolja, eterolja eller alkylbensen (liten mängd) som kylmedelsolja för att stuka flänsade och bockade anslutningar.
- Använd flytande kylmedel till att fylla systemet med.
- Använd inte något annat kylmedel än R407C.
- Använd en vakuumpump med en motströmningskontrollventil.
- Använd inte verktyg, vilka används för konventionella kylmedel.
- Använd inte en påfyllningscylinder.
- Var extra försiktig vid hantering av verktygen.
- Använd inte torkare som finns att köpa.

5.1. Précautions à prendre avec les dispositifs utilisant le réfrigérant R407C

- N'utilisez pas les tuyaux de réfrigérant actuels.
- Ne pas écraser, déformer ni décolorer les tubes. L'intérieur des tubes doit être propre et dépourvu de tout composés sulfuriques délétères, oxydants, saleté, débris, graisse et humidité.
- Gardez les tuyaux à l'intérieur de l'immeuble et gardez les deux extrémités du tuyau couvertes jusqu'à ce que vous soyez prêt à les braser.
- Appliquez une petite quantité d'huile ester, ether ou alkylbenzène sur les évasements et les connexions à brides.
- Utilisez un réfrigérant liquide pour remplir le système.
- Utilisez uniquement du réfrigérant R407C.
- Utilisez une pompe à vide équipée d'une valve de contrôle de flux inverse.
- N'utilisez pas les outils énumérés, destinés aux réfrigérants traditionnels.
- N'utilisez pas de cylindre de charge.
- Faites particulièrement attention lors de l'utilisation des outils.
- N'utilisez pas de séchoirs en vente dans le commerce.

5.1. Voorzorgen voor apparaten die R407C-koelmiddel gebruiken

- Gebruik niet de bestaande koelstofpijpen.
- Gebruik geen beschadigde, vervormde of verkleurde pijpen. De binnenkant van de pijpen moet schoon zijn en vrij van gevaarlijke zwavelhoudende bestanddelen, oxidanten, vuil, overblijfselen, oliën en vocht.
- Bewaar pijpen die voor de installatie gebruikt gaan worden binnenshuis en laat de verzegeling van beide kanten van de pijpen intact tot vlak voor het solderen.
- Gebruik esterolie, etherolie of alkylbenzeen (in kleine hoeveelheden) als koelolie om "flares" en flensverbindingen te af te dichten.
- Gebruik vloeibaar koelmiddel om het systeem te vullen.
- Gebruik geen ander koelmiddel dan R407C.
- Gebruik een vacuümpomp met een terugstroomcontroleventiel.
- Gebruik geen van de gereedschappen die gebruikt worden bij conventionele koelmiddelen.
- Gebruik geen vulcilinder.
- Wees zeer voorzichtig bij het gebruik en de opslag van het gereedschap.
- Gebruik geen in de handel verkrijgbare drogers.

5.1. Precauzioni per le unità che usano il refrigerante R407C

- Non usare l'esistente tubazione del refrigerante.
- Non usare tubazioni schiacciate, deformate o scolorite. L'interno delle tubazioni deve essere pulito e privo di composti solforici dannosi, ossidanti, sporco, detriti, oli e umidità.
- Conservare la tubazione da usare per l'installazione all'interno e sigillare entrambe le estremità della tubazione sino al momento della saldatura.
- Usare olio a base di esteri, olio a base di etere o alchilbenzene (in piccola quantità) per lubrificare i collegamenti a cartella ed a flangia.
- Riempire il sistema di liquido refrigerante.
- Utilizzare esclusivamente refrigerante di tipo R407C.
- Usare una pompa a vuoto con una valvola di controllo dell'inversione di flusso.
- Non usare i attrezzi, utilizzati di solito con i refrigeranti convenzionali.
- Non utilizzare una bombola di carica.
- Usare gli attrezzi con grande precauzione.
- Non usare asciugatori reperibili in commercio.

- (ES) 5. Instalación de los tubos del refrigerante**
- (DK) 5. Montering af kølemiddelrør**
- (TR) 5. Soğutucu borularının monte edilmesi**
- (RU) 5. Прокладка труб хладагента**

- (PR) 5. Instalação da tubagem do refrigerante**
- (GR) 5. Εγκατάσταση της σωλήνωσης ψυκτικού υγρού**
- (中) 5. 安装致冷剂管**

5.1. Precauciones para aparatos que utilizan refrigerante R407C

- No utilice los tubos de refrigerante existentes.
- No utilice tubos aplastados, deformados, ni descolorados. El interior de la tubería deberá estar limpia y libre de compuestos sulfúricos, oxidantes, suciedad, residuos, aceites, y humedad.
- Guarde las tuberías que va a utilizar durante la instalación interior con los dos extremos sellados hasta justo antes de la soldadura.
- Utilice aceite de éster, de éter o alquilobenceno (en pequeñas cantidades) para recubrir las conexiones abocinadas o bridadas.
- Utilice líquido refrigerante para llenar el sistema.
- No utilice un refrigerante distinto al R407C.
- Utilice una bomba de vacío con una válvula de retención.
- No emplee las herramientas, que se utilizan con los refrigerantes convencionales.
- No utilice cilindros de carga.
- Vaya con mucho cuidado al manejar las herramientas.
- No utilice secadores vendidos en establecimientos del ramo.

5.1. Sikkerhedsregler for enheder, der anvender kølemiddel R407C

- Anvend ikke eksisterende kølerør.
- Anvend ikke rør, der er stødt, deforme eller misfarvede. Rørene indvendige side skal være ren og fri for skadelige svovlkomponenter, oxidanter, snavs, affald, olie og fugt.
- Rør, der skal anvendes ved montagen, skal opbevares indendørs, og begge ender af rørene skal være forseglet, indtil lige inden lodningen.
- Brug esterolie, æterolie eller alkybenzen (små mængder) som køleolie til at dække kanter og samlinger.
- Fyld systemet med flydende kølemiddel.
- Brug ikke andre kølemidler end R407C.
- Brug en vakuumpumpe med kontraventil mod tilbageløb.
- Brug ikke værktøjer, der anvendes sammen med traditionelle kølemidler.
- Brug ikke påfyldningscylinder.
- Vær særlig forsigtig ved anvendelse af værktøjet.
- Brug ikke de tørreapparater, der fås i handlen.

5.1. R407C soğutucu kullanılan cihazlar için tedbirler

- Mevcut soğutucu borularını kullanmayın.
- Ezik, biçimi bozulmuş veya rengi atmış boruları kullanmayın. Boruların içi temiz olmalı ve içlerinde zararlı küllük bileşikleri, oksitlendiriciler, kir, döküntü, yağ ve nem bulunmamalıdır.
- Montajda kullanılacak boruları kapalı bir yerde saklayın ve lehimlemeden hemen öncesine kadar boruların iki ucunu da kapalı tutun.
- Havşa ve flanş bağlantılarını kaplamak için soğutucu yağı olarak ester yağı, eter yağı veya (az miktarda) alkilbenzen kullanın.
- Sistemi doldurmak için sıvı soğutucu madde kullanın.
- R407C'nin dışında soğutucu madde kullanmayın.
- Ters akım çek valflü vakum pompası kullanın.
- Konvansiyonel soğutucularla kullanılan aletleri kullanmayın.
- Doldurma silindiri kullanmayın.
- Aletleri kullanırken özellikle dikkatli olun.
- Piyasada satılan kurutucuları kullanmayın.

5.1. Меры предосторожности для приборов, в которых используется хладагент R407C

- Не используйте имеющиеся трубы хладагента.
- Не используйте раздавленные, деформированные или обесцвеченные трубы. Внутренняя поверхность труб должна быть чистой и свободной от вредных серных смесей, окислителей, грязи, мусора, масел или влаги.
- Храните предназначенные для установки трубы в помещении, герметически закрытыми с обоих концов до припайки.
- Используйте в качестве масла охлаждения масло сложного или простого эфира или алкинбензол (небольшое количество) для покрытия раструбов и фланцевых соединений.
- Используйте для заполнения системы жидкий хладагент.
- Не используйте другие хладагенты, кроме хладагента R407C
- Используйте вакуумный насос с контрольным клапаном обратного хода.
- Не используйте инструменты, применяемые с обычными хладагентами.
- Не используйте зарядный баллон.
- Обращайтесь с инструментами особенно внимательно.
- Не пользуйтесь влагоотделителями, приобретенными в розничной сети.

5.1. Precauções com dispositivos que utilizem o refrigerante R407C

- Não utilize a tubagem de refrigeração existente.
- Não utilize tubagem esmagada, deformada ou descolorida. O interior da tubagem deve estar limpo e livre de compostos sulfúricos prejudiciais, oxidantes, sujidades, detritos, óleos e humidade.
- Guarde a tubagem a ser utilizada durante a instalação ao abrigo das intempéries e com ambas as extremidades tapadas até ao momento de serem soldadas.
- Utilize óleo de éster, óleo de éter ou alquilbenzeno (pequenas quantidades) como óleo de refrigerador para revestir as ligações de aba saliente e de flange.
- Utilize refrigerante líquido para encher o sistema.
- Utilize unicamente refrigerante R407C.
- Utilize uma bomba de vácuo com uma válvula de retenção de fluxo inverso.
- Não utilize as ferramentas normalmente empregues com os refrigerantes tradicionais.
- Não utilize um cilindro de carga.
- Seja muito cuidadoso ao utilizar as ferramentas.
- Não utilize secadores comercialmente disponíveis.

5.1. Προφυλάξεις για συσκευές που χρησιμοποιούν ψυκτικό υγρό R407C

- Μη χρησιμοποιείτε την υπάρχουσα σωλήνωση ψυκτικού υγρού.
- Μη χρησιμοποιείται σπασμένους, παραμορφωμένους ή ξεθωριασμένους σωλήνες. Οι σωλήνες πρέπει να είναι καθαροί εσωτερικά και να μην περιέχουν επικίνδυνα συστατικά θείου, οξειδωτικά, ακαθαρσίες, μικροσωματίδια, λάδια και υγρασία.
- Κατά την εγκατάσταση της εσωτερικής μονάδας, φυλάξτε τους σωλήνες με καλυμμένα και τα δύο άκρα μέχρι τη στιγμή της συγκόλλησης.
- Χρησιμοποιήστε λάδι εστέρα, λαδι αιθέρα ή αλκυλικό βενζόλιο (μικρή ποσότητα) για την επικάλυψη των κολάρων και τη σύνδεση των φλαντζών.
- Για την πλήρωση του συστήματος χρησιμοποιήστε ψυκτικό υγρό.
- Μη χρησιμοποιείτε άλλο ψυκτικό υγρό εκτός από το R407C.
- Χρησιμοποιήστε μια αντλία κενού με βαλβίδα ελέγχου αντίστροφης ροής.
- Μη χρησιμοποιείτε τα εργαλεία που χρησιμοποιούνται με τα συμβατικά ψυκτικά υγρά.
- Μη χρησιμοποιείτε κύλινδρο φόρτωσης.
- Δώστε την απαιτούμενη προσοχή κατά το χειρισμό των εργαλείων.
- Μη χρησιμοποιείτε τους ξηραντήρες που είναι διαθέσιμοι στο εμπόριο.

(F) 5. Installation de la tuyauterie du réfrigérant

(NL) 5. Installeren van de koelstofleidingen

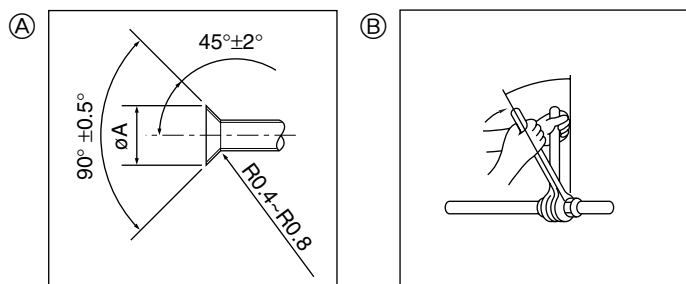

Apply refrigerating machine oil over the entire flare seat surface.

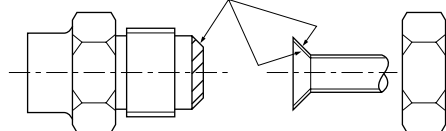

Be sure to only use the flare nuts that came with the unit.

(A) Flare cutting dimensions

Copper pipe O.D. (mm)	Flare dimensions ØA dimensions (mm)
Ø6.35	8.6 - 9.0
Ø9.52	12.6 - 13.0
Ø12.7	15.8 - 16.2
Ø15.88	19.0 - 19.4
Ø19.05	22.9 - 23.3

(B) Flare nut tightening torque

Copper pipe O.D. (mm)	Tightening torque (N·m)	Tightening angle (Guideline)
Ø6.35	14 - 18	60° - 90°
Ø9.52	35 - 42	60° - 90°
Ø12.7	50 - 58	30° - 60°
Ø15.88	75 - 80	30° - 60°
Ø19.05	100 - 140	20° - 35°

5.2. Appareil intérieur

- En cas d'utilisation de tuyaux en cuivre disponibles sur le marché, envelopper les tuyaux de liquide et de gaz avec de la matière isolante vendue dans le commerce sur le marché (résistant à une chaleur de 100 °C ou supérieure et d'une épaisseur de 12 mm ou plus).
- Les parties intérieures du tuyau d'écoulement doivent également être entourées de matière isolante en mousse de polyéthylène (avec un poids spécifique de 0,03 et de 9 mm d'épaisseur ou plus).
- Appliquer un film mince d'huile réfrigérante sur la surface du tuyau et du support du joint avant de serrer l'écrou évasé.
- Utiliser deux clés pour serrer les connexions des tuyaux.
- Faire le vide d'air du tuyau de réfrigérant en utilisant votre propre gaz réfrigérant (ne pas purger l'air du réfrigérant chargé dans l'appareil extérieur).
- Lorsque le raccord des tuyaux est terminé, utiliser un détecteur de fuite de gaz ou une solution savonneuse à base d'eau pour s'assurer qu'il n'y ait pas de fuite de gaz.
- Utiliser l'isolant pour tuyaux de réfrigérant fourni en vue d'isoler les connexions de l'appareil intérieur. Isoler soigneusement les tuyaux comme indiqué ci-dessous.

5.2. Binnenapparaat

- Als u koperen pijpen gebruikt, moet u de vloeistof- en gaspijpen met isolatiemateriaal bekleden (hittebestendig tot 100 °C, dikte van 12 mm of meer).
- De delen van de afvoerpipij die binnenshuis lopen, moeten worden bekleed met isolatiemateriaal van polyethyleenschuim (relatieve dichtheid 0,03, dikte 9 mm of meer).
- Doe een dun laagje koelmachineolie op de leiding en het aansluitingsoppervlak voordat u de "flare"-moer vastdraait.
- Draai met gebruik van twee pijptangen de aansluitende leidingen vast.
- Blaas de lucht uit de koelleidingen met gebruik van uw eigen koelmiddel (blaas niet het koelmiddel in het buitenapparaat eruit).
- Gebruik, nadat alle aansluitingen gemaakt zijn, een lekkagedetector of zeepsop om te controleren of er gaslekken zijn.
- Gebruik de meegeleverde koelleiding-isolatie om de aansluitingen aan het binnenapparaat te isoleren. Doe de isolatie er zorgvuldig op zoals hieronder aangegeven.

(E) 5. Installing the refrigerant piping

(D) 5. Installation der Kältemittelrohrleitung

(SD) 5. Installera kylmedelsrör

(I) 5. Installazione della tubazione del refrigerante

5.2. Indoor unit

- When commercially available copper pipes are used, wrap liquid and gas pipes with commercially available insulation materials (heat-resistant to 100 °C or more, thickness of 12 mm or more).
- The indoor parts of the drain pipe should be wrapped with polyethylene foam insulation materials (specific gravity of 0.03, thickness of 9 mm or more).
- Apply thin layer of refrigerant oil to pipe and joint seating surface before tightening flare nut.
- Use two wrenches to tighten piping connections.
- Air-purge the refrigerant piping using your own refrigerant gas (don't air-purge the refrigerant charged in the outdoor unit).
- Use leak detector or soapy water to check for gas leaks after connections are completed.
- Use refrigerant piping insulation provided to insulate indoor unit connections. Insulate carefully following shown below.

5.2. Innenanlage

- Wenn im Handel erhältliche Kupferrohre verwendet werden, Flüssigkeits- und Gasrohre mit im Handel erhältlichem Isoliermaterial (Hitzebeständig bis 100 °C und mehr, Stärke 12 mm oder mehr) umwickeln.
- Die in der Anlage befindlichen Teile der Abfließrohre sollten mit Isoliermaterial aus Schaumstoff (spezifisches Gewicht 0,03 - 9 mm oder stärker) umwickelt werden.
- Vor dem Anziehen der Konusmutter eine dünne Schicht Kältemittel-Öl auf das Rohr und auf die Oberfläche des Sitzes an der Nahtstelle auftragen.
- Mit zwei Schraubenschlüsseln die Rohrleitungsanschlüsse fest anziehen.
- Mit Kältemittelgas aus dem Hausanschluß, die Luft der Kältemittelrohrleitung reinigen (Keine Luftreinigung des in die Außenanlage eingefüllten Kältemittels vornehmen).
- Nach Vornahme der Anschlüsse diese mit einem Leckdetektor oder Seifenlauge auf Gasaustritt untersuchen.
- Mit dem mitgelieferten Isoliermaterial für die Anschlüsse der Innenanlage die Kältemittelrohrleitung isolieren. Bei der Isolierung sorgfältig nachstehende Angaben beachten.

5.2. Inomhusenhet

- Om kommersiellt tillgängliga kopparrör används bör vätske- och gasrör lindas med kommersiellt tillgängligt isoleringsmaterial (värmebeständig upp till 100 °C eller mer, tjocklek 12 mm eller mer).
- Inomhusdelarna på dräneringsröret bör lindas med isoleringsmaterial av polyetylen-skum (specifik vikt 0,03, tjocklek 9 mm eller mer).
- Stryk på ett tunt lager av frysmaskinolja på röret och fogens tätningssyta innan den flänsade muttern dras åt.
- Använd två skruvnycklar för att dra åt röranslutningarna.
- Avlufta kylmedelsrören med din egen kylmedelsgas (avlufta ej kylmedlet som laddats i utomhusenheten).
- När röranslutningarna avslutats, använd en läckdetektor eller en tvålvattenslösning för att kontrollera efter gasläckor.
- Använd isoleringen för kylmedelsrören som medföljer för att isolera anslutningarna på inomhusenheten. Isolera noga de delar som anges nedan.

5.2. Sezione interna

- Se vengono utilizzati dei tubi di rame disponibili in commercio, avvolgere del materiale di isolamento, disponibile in commercio, attorno ai tubi del liquido e del gas (resistente alla temperatura di 100 °C o superiore, spessore di almeno 12 mm).
- Le parti interne del tubo di drenaggio devono essere ricoperte di materiale di isolamento in schiuma di polietilene (gravità specifica di 0,03, spessore di almeno 9 mm).
- Stendere uno strato sottile di oliorefrigerante sul tubo e collegare la superficie di appoggio prima di serrare il dado a cartella.
- Serrare i raccordi dei tubi usando due chiavi.
- Eliminare l'aria dalla tubazione del refrigerante usando lo stesso gas refrigerante (non eliminare il refrigerante presente nella sezione esterna).
- Una volta terminato il collegamento, usare un rivelatore di perdite di gas od una soluzione di acqua e sapone per controllare la presenza di eventuali perdite di gas.
- Utilizzare il materiale isolante fornito per isolare i raccordi della sezione interna. Effettuare l'operazione di isolamento con molta cura, seguendo lo schema indicato qui sotto.

ES 5. Instalación de los tubos del refrigerante

DK 5. Montering af kølemiddelrør

TR 5. Soğutucu borularının monte edilmesi

RU 5. Прокладка труб хладагента

5.2. Unidad interior

- Si se utilizan tubos de cobre convencionales, envuelva los tubos de gas y líquido con materiales aislantes (resistente al calor hasta 100 °C o más, espesor de 12 mm o más).
- Las piezas interiores del tubo de drenaje tienen que estar envueltas en materiales aislantes de espuma de polietileno (gravidad específica de 0,03 y espesor de 9 mm o más).
- Aplique una capa delgada de aceite refrigerante a la superficie tubo y de la junta de asiento antes de apretar la tuerca de abocardado.
- Utilice dos llaves de apriete para apretar las conexiones de los tubos.
- Vacíe de aire el tubo de refrigerante utilizando su propio gas refrigerante (no purgue el aire del refrigerante cargado en la unidad exterior.)
- Utilice un detector de fugas o agua jabonosa para comprobar posibles fugas de gas una vez realizadas las conexiones.
- Utilice el aislante de tubería de refrigerante suministrado para aislar las conexiones de la unidad interior. Realice los aislamientos con cuidado según el diagrama siguiente.

5.2. Indendørs enhed

- Når der anvendes almindelige kobberør, pakkes væske- og gasrør ind i almindeligt isoleringsmateriale (varmebestandigt indtil 100 °C eller derover, tykkelse 12 mm og derover).
- De indendørs dele af drænrøret skal pakkes ind i isoleringsmaterialer af polyethylenskum (massefylde på 0,03, tykkelse på 9 mm eller derover).
- Kom et tyndt lag køleolie på rør og samlingsoverflade, før stramning af brystmøtrikken.
- Anvend to skrueøgler til at spænde rørforbindelserne.
- Tøm kølerør for luft med Deres egen kølegas (tøm ikke for luft med kølemidlet, der er påfyldt den udendørs enhed).
- Anvend en lækagedetektor eller sæbevand til at kontrollere for gæslækager efter færdiggørelse af forbindelser.
- Anvend kølerørsisolering, der medfølger, til at isolere forbindelser ved den indendørs enhed. Isolér omhyggeligt følgende, der er vist nedenfor.

5.2. İç ünite

- Piyasada satılan bakır borular kullanıldığında, sıvı ve gaz borularını piyasada satılan yalıtım malzemeleriyle sarın (en az 100 °C sıcaklığa dayanıklı olmalı veya en az 12 mm kalınlığında olmalıdır).
- Drenaj borusunun bina içindeki aksamı polietilen köpük yalıtım malzemeleriyle sarılmalıdır (özgül ağırlığı 0,03 olmalı, kalınlığı en az 9 mm olmalıdır).
- Geçme somunu sıkmadan önce boru ve conta bağlantı yüzeylerine ince bir tabaka halinde soğutucu yağı uygulayınız.
- Boru bağlantılarını iki somun anahtarıyla sıkınız.
- Kendi soğutucu gazınızı kullanarak soğutucu tesisatınızın havasını alınız (dış üniteye doldurulmuş olan soğutucunun havasını almayınız).
- Boru bağlantılarının yapılmasından sonra, bir kaçak dedektörü veya biraz sabunlu suyla gaz kaçağı olup olmadığını muayene ediniz.
- İç ünite bağlantılarını tecrit etmek için cihazla birlikte sağlanan soğutucu tesisatı tecrit maddesini kullanınız. Aşağıdaki şemayı izleyerek dikkatle tecrit ediniz.

5.2. Внутренний прибор

- При использовании медных труб, имеющих в продаже, оберните трубы для жидкости и газа имеющимися в продаже изоляционными материалами (с теплозащитой от 100 °C или выше, толщиной не менее 12 мм).
- Внутренняя часть дренажной трубы должна быть обернута в пенополиэтиленовый изолирующий материал (удельный вес 0,03; толщина 9 мм или более).
- Нанесите тонкий слой масла хладагента на контактную поверхность труб и соединений перед тем, как затягивать гайку с фланцем.
- Для затягивания трубных соединений используйте два гаечных ключа.
- Продуйте трубы хладагента с использованием Вашего собственного газа хладагента (не продувайте газ хладагента, направленный в наружный прибор).
- Используйте детектор утечки или мыльный раствор для проверки утечки газа после завершения всех соединений.
- Используйте поставленное изоляционное трубное покрытие для изоляции соединений внутреннего прибора. Тщательно крепите изоляцию, следуя приведенным ниже инструкциям.

PR 5. Instalação da tubagem do refrigerante

GR 5. Εγκατάσταση της σωλήνωσης ψυκτικού υγρού

中 5. 安装致冷剂管

5.2. Unidade interior

- Se forem utilizados tubos de cobre comercialmente disponíveis, limpe os tubos de líquido e de gás com materiais de isolamento comercialmente disponíveis (resistentes ao calor de 100 °C ou mais, com uma espessura de 12 mm ou mais).
- As peças internas do tubo de drenagem devem ser limpas com materiais de isolamento de espuma de polietileno (gravidade específica de 0,03 de espessura de 9 mm ou mais).
- Aplique uma fina camada de óleo refrigerante ao tubo e à superfície de costura da junta antes de apertar a porca do tubo.
- Aperte os tubos de ligação com duas chaves.
- Purgue a tubagem de refrigerante com o próprio gás refrigerante (não purgue o refrigerante da unidade exterior).
- Depois de feitas as ligações, utilize um detector de fugas ou água de sabão para se certificar de que não há fugas de gás.
- Utilize a isolamento da tubagem de refrigerante fornecida para isolar as ligações da unidade interior. Isole cuidadosamente como se mostra a seguir.

5.2. Εσωτερική μονάδα

- Όταν είναι διαθέσιμοι στο εμπόριο χρησιμοποιούνται χαλκοσωλήνες, σπειροειδείς σωλήνες υγρού και αερίου με υλικό μόνωσης που διατίθεται στο εμπόριο (θερμική αντοχή έως 100 °K ή μεγαλύτερη, πάχος 12 χλστ. ή μεγαλύτερο).
- Τα εσωτερικά εξαρτήματα του σωλήνα αποστράγγισης πρέπει να περιτυλίγονται με μονωτικό αφρό πολυαιθυλαίου (ειδικό βάρος 0,03, πάχος 9 χλστ. ή μεγαλύτερο).
- Πριν βιδώσετε το περικόχλιο εκχείλωσης απλώστε στο σωλήνα και στην κοινή επιφάνεια που επικάθεται λεπτό στρώμα από ψυκτικό λάδι.
- Χρησιμοποιήστε δύο κλειδιά για να σφίξετε τις συνδέσεις των σωλήνων.
- Κάνετε εξαερισμό για να καθαρίσουν οι σωληνώσεις ψυκτικού υγρού χρησιμοποιώντας το δικό σας ψυκτικό αέριο (μη κάνετε εξαερισμό για το καθαρίσμα του ψυκτικού που βρίσκεται στην εξωτερική μονάδα).
- Όταν έχουν γίνει οι συνδέσεις στις σωληνώσεις, χρησιμοποιήστε ένα όργανο εντοπίσεως διαρροών ή διάλυμα σαπουνιού για να εντοπίσετε τυχόν διαρροές αερίου.
- Χρησιμοποιήστε το υλικό μόνωσης για ψυκτικούς σωλήνες που προμηθεύεται για τη μόνωση των συνδέσεων στις σωληνώσεις της εσωτερικής μονάδας. Κάνετε τη μόνωση προσεχτικά ακολουθώντας τα διαγράμματα πιο κάτω.

(F) 5. Installation de la tuyauterie du réfrigérant
(NL) 5. Installeren van de koelstofleidingen

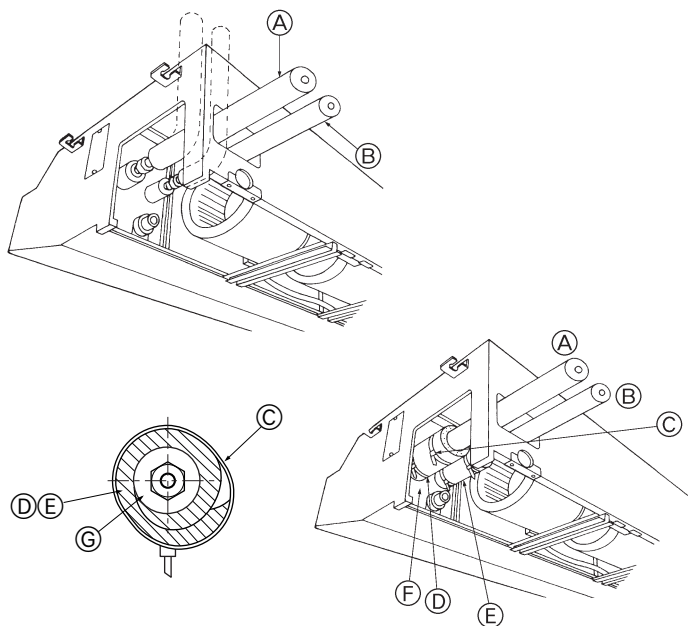

Méthodes d'installation

Dimensions des tuyaux de réfrigérant et d'écoulement			
Élément	Modèle	P3	P5
Tuyau de réfrigérant	Liquide	ODø9,52 (3/8")	ODø9,52 (3/8")
	Gaz	ODø15,88 (5/8")	ODø19,05 (3/4")
Tuyau d'écoulement		Tuyau en PVC: ODø26 (1")	

- Glisser la gaine du tuyau ② autour du tuyau à gaz jusqu'à ce qu'elle soit pressée contre la tôle à l'intérieur de l'appareil.
- Glisser la gaine du tuyau ③ autour du tuyau à liquide jusqu'à ce qu'elle soit pressée contre la tôle à l'intérieur de l'appareil.
- Nouer les courroies fournies ④ aux deux extrémités (15 - 20 mm) des gaines des tuyaux ② et ③.
 - A Tuyau à gaz (avec isolation) E Gaine de tuyau ③
 - B Tuyau à liquide (avec isolation) F Presser la gaine du tuyau contre la tôle
 - C Courroie ④ G Matériel isolant du tuyau à réfrigérant
 - D Gaine de tuyau ②

Montageprocedure

Afmetingen van de koelstof- en afvoerpipen			
Item	Modellen	P3	P5
Koelstof-pijp	Vloeistofpijp	ODø9,52 (3/8")	ODø9,52 (3/8")
	Gaspip	ODø15,88 (5/8")	ODø19,05 (3/4")
Afvoerpip		PVC pijp: ODø26 (1")	

- Schuif de bijgeleverde pijpbeekleding ② over de gasleiding heen totdat het helemaal tegen de metalen plaat aan de binnenkant van het apparaat gedrukt is.
- Schuif de bijgeleverde pijpbeekleding ③ over de vloeistofleiding heen totdat het helemaal tegen de metalen plaat aan de binnenkant van het apparaat gedrukt is.
- Maak de pijpbeekledingen ② en ③ aan beide uiteinden (15 - 20 mm) vast met de bijgeleverde banden ④.
 - A Gasleiding (met isolatie) E Pijpbeekleding ③
 - B Vloeistofleiding (met isolatie) F Druk de pijpbeekleding tegen de metalen plaat aan
 - C Band ④ G Warmte-isolerend materiaal voor koelleiding
 - D Pijpbeekleding ②

(E) 5. Installing the refrigerant piping
(D) 5. Installation der Kältemittelrohrleitung
(SD) 5. Installera kylmedelsrör
(I) 5. Installazione della tubazione del refrigerante

Installing procedures

Refrigerant and Drainage Piping Sizes			
Item	Model	P3	P5
Refrigerant piping	Liquid	ODø9.52 (3/8")	ODø9.52 (3/8")
	Gas	ODø15.88 (5/8")	ODø19.05 (3/4")
Drainage piping		PVC pipe: ODø26 (1")	

- Slide the supplied pipe cover ② over the gas tubing until it is pressed against the sheet metal inside the unit.
- Slide the provided pipe cover ③ over the liquid tubing until it is pressed against the sheet metal inside the unit.
- Tighten the pipe covers ② and ③ at the both ends (15 - 20 mm) with the supplied bands ④.
 - A Gas tubing (with insulation) E Pipe cover ③
 - B Liquid tubing (with insulation) F Press the pipe cover against the sheet metal.
 - C Band ④ G Refrigerant tubing heat insulating material
 - D Pipe cover ②

Aufstellungsverfahren/ -abläufe

Maße der Kältemittel- und Abflußrohrleitungen			
Item	Modelle	P3	P5
Kältemittelrohrleitung	Flüssig	ODø9,52 (3/8")	ODø9,52 (3/8")
	Gas	ODø15,88 (5/8")	ODø19,05 (3/4")
Abflußrohrleitung		PVC-Rohr: ODø26 (1")	

- Die mitgelieferte Rohrabdeckung ② über die Gasrohrleitung schieben, bis sie gegen das Blech in der Anlage gedrückt wird.
- Die mitgelieferte Rohrabdeckung ③ über die Flüssigkeitsrohrleitung schieben, bis sie gegen das Blech in der Anlage gedrückt wird.
- Die Rohrleitungsabdeckungen ② und ③ an beiden Enden (15 - 20 mm) mit den mitgelieferten Bändern ④ abdichten.
 - A Gasrohrleitung (mit Isolierung) E Rohrabdeckung ③
 - B Flüssigkeitsrohrleitung (mit Isolierung) F Die Rohrabdeckung gegen das Blech drücken
 - C Bänder ④ G Material zur Wärmeisolation der Kältemittelrohrleitung
 - D Rohrabdeckung ②

Installationsmoment

Rörstorlekar för köldmedels- och dräneringsrör			
Artikel	Modeller	P3	P5
Köld-medelsrör	Liquid	ODø9,52 (3/8")	ODø9,52 (3/8")
	Vätska	ODø15,88 (5/8")	ODø19,05 (3/4")
Dräneringsrör		PVC-rör: ODø26 (1")	

- Skjut rörskyddet ② som medföljer över gasröret tills det trycks mot metallplåten inuti enheten.
- Skjut rörskyddet ③ som medföljer över vätskeröret tills det trycks mot metallplåten inuti enheten.
- Drag åt rörskydden ② och ③ i båda ändarna (15 - 20 mm) med banden som medföljer ④.
 - A Gasrör (med isolering) E Rörskydd ③
 - B Vätskerör (med isolering) F Tryck rörskyddet mot metallplåten
 - C Band ④ G Värmeisolerande material för kylmedelsrör
 - D Rörskydd ②

Procedure di installazione

Dimensioni della tubazione del refrigerante e di drenaggio			
Componente	Modelli	P3	P5
Tubazione del refrigerante	Liquido	ODø9,52 (3/8")	ODø9,52 (3/8")
	Gas	ODø15,88 (5/8")	ODø19,05 (3/4")
Tubazione di drenaggio		Tubo in PVC: diam. est. ø 26 (1")	

- Far scivolare il coperchio della tubazione ②, fornito con l'unità, sopra la tubazione stessa fino a farlo toccare la lastra metallica all'interno dell'unità.
- Far scivolare il coperchio della tubazione ③, fornito con l'unità, sopra la tubazione stessa fino a farlo toccare la lastra metallica all'interno dell'unità.
- Serrare i coperchi dei tubi ② e ③ ad entrambe le estremità (15 - 20 mm) con i nastri forniti ④.
 - A Tubazione del gas (con materiale isolante) E Coperchio del tubo ③
 - B Tubazione del liquido (con materiale isolante) F Spingere il coperchio del tubo contro la lastra di metallo.
 - C Nastro ④ G Materiale termico isolante della tubazione del refrigerante
 - D Coperchio del tubo ②

- (ES) **5. Instalación de los tubos del refrigerante**
 (DK) **5. Monterings af kølemiddelrør**
 (TR) **5. Soğutucu borularının monte edilmesi**
 (RU) **5. Прокладка труб хладагента**

- (PR) **5. Instalação da tubagem do refrigerante**
 (GR) **5. Εγκατάσταση της σωλήνωσης ψυκτικού υγρού**
 (中) **5. 安装致冷剂管**

Procedimientos de instalación

Tamaño de los tubos del refrigerante y de drenaje			
Punto	Modelos	P3	P5
Tubería del refrigerante	Líquido	ODø9,52 (3/8")	ODø9,52 (3/8")
	Gas	ODø15,88 (5/8")	ODø19,05 (3/4")
Tubería de drenaje		Tubo de PVC ODø26 (1")	

- Ponga el tapón ② que se adjunta sobre la tubería del gas hasta que presione contra la placa metálica que hay dentro de la unidad.
- Ponga el tapón ③ que se adjunta sobre la tubería del líquido hasta que presione contra la placa metálica que hay dentro de la unidad.
- Sujete los tapones ② y ③ en ambos extremos (15 - 20 mm) con las bandas proporcionadas ④.
 - Ⓐ Tubería del gas (con aislamiento)
 - Ⓑ Tubería del líquido (con aislamiento)
 - Ⓒ Banda ⑥
 - Ⓓ Tapón de tubería ②
 - Ⓔ Tapón de tubería ③
 - Ⓕ Apriete el tapón de la tubería contra la placa metálica
 - Ⓖ Material aislante contra del calor de la tubería refrigerante

Monteringsprocedurer

Størrelser på køle- og drænrør			
Genstand	Model	P3	P5
Kølerør	Væske	OD ø9,52 (3/8")	OD ø9,52 (3/8")
	Gas	OD ø15,88 (5/8")	OD ø19,05 (3/4")
Drænrør		PVC rør: OD Ø26 (1")	

- Skyd den medfølgende rørfædkning ② ind over gasrøret, indtil den er trykket op mod metalpladen inde i enheden.
- Skyd den medfølgende rørfædkning ③ ind over væskerøret, indtil den er trykket op mod metalpladen inde i enheden.
- Stram rørfædkningerne ② og ③ i begge ender (15 - 20 mm) med de medfølgende remme ④.
 - Ⓐ Gasrør (med isolering)
 - Ⓑ Væskerør (med isolering)
 - Ⓒ Bånd ⑥
 - Ⓓ Rørfædkning ②
 - Ⓔ Rørfædkning ③
 - Ⓕ Tryk rørfædkningen mod metalpladen.
 - Ⓖ Kølerørets isoleringsmateriale

Montaj işlemleri

Soğutma ve Drenaj Borularının Ölçüleri			
Malzeme	Model	P3	P5
Soğutucu boruları	Sıvı	DÇø9,52(3/8")	DÇø9,52(3/8")
	Gaz	DÇø15,88 (5/8")	DÇø19,05(3/4")
Drenaj boruları		PVC boru: DÇø26(1")	

- Verilen boru kapağını ②, ünite içindeki sac levhaya dayanıncaya kadar gaz boruları üzerinde kaydırın.
- Verilen boru kapağını ③, ünite içindeki sac levhaya dayanıncaya kadar sıvı boruları üzerinde kaydırın.
- Her iki uçtaki boru kapaklarını (② ve ③) (15 - 20 mm) verilen bantlarla sıkıştırın ④.
 - Ⓐ Gaz boruları (izolasyonlu)
 - Ⓑ Sıvı boruları (izolasyonlu)
 - Ⓒ Bant ⑥
 - Ⓓ Boru kapağı ②
 - Ⓔ Boru kapağı ③
 - Ⓕ Boru kapağını sac levhaya dayayın
 - Ⓖ Soğutucu borusu ısı yalıtım malzemesi

Порядок установки

Размеры труб хладагента и дренажных труб			
Предмет	Модель	P3	P5
Трубы хладагента	Жидкость	ODø9,52 (3/8")	ODø9,52 (3/8")
	Газ	ODø15,88 (5/8")	ODø19,05 (3/4")
Дренажные трубы		Труба ПВХ: ODø26 (1")	

- Наденьте поставленный кожух трубы ② на трубу газа до тех пор, пока он не будет плотно прижат к листовому металлу внутри прибора.
- Наденьте поставленный кожух трубы ③ на трубу жидкости до тех пор, пока он не будет плотно прижат к листовому металлу внутри прибора.
- Закрепите кожухи труб ② и ③ с обоих концов (15-20 мм) поставленными лентами ④.
 - Ⓐ Газовая труба (с изоляцией)
 - Ⓑ Труба для жидкости (с изоляцией)
 - Ⓒ Лента ⑥
 - Ⓓ Кожух трубы ②
 - Ⓔ Кожух трубы ③
 - Ⓕ Прижмите кожух трубы к листовому металлу
 - Ⓖ Теплоизоляционный материал трубы хладагента

Instruções de instalação

Dimensões das tubagens de refrigerante e de drenagem			
Artigo	Modelos	P3	P5
Tubagem de refrigerante	Líquido	ODø9,52 (3/8")	ODø9,52 (3/8")
	Gás	ODø15,88 (5/8")	ODø19,05 (3/4")
Tubagem de drenagem		Tubo PVC: ODø26 (1")	

- Faça deslizar a tampa do tubo fornecida ② sobre o tubo de gás até ela tocar na chapa metálica dentro da unidade.
- Faça deslizar a tampa do tubo fornecida ③ sobre o tubo de líquidos até ela tocar na chapa metálica dentro da unidade.
- Aperte as tampas do tubo ② e ③ nas duas extremidades (15 - 20 mm) com as bandas fornecidas ④.
 - Ⓐ Tubagem de gás (com isolamento)
 - Ⓑ Tubagem de líquidos (com isolamento)
 - Ⓒ Banda ⑥
 - Ⓓ Tampa do tubo ②
 - Ⓔ Tampa do tubo ③
 - Ⓕ Aperte a tampa do tubo contra a chapa metálica
 - Ⓖ Material de isolamento térmico da tubagem de refrigerante

Τρόπος εγκατάστασης

Διαστάσεις σωληνώσεων ψυκτικού υγρού και αποστράγγισης			
Εξάρτημα	Μοντέλο	P3	P5
Σωλήνωση ψυκτικού	Υγρό	ODø9,52 (3/8")	ODø9,52 (3/8")
	Αέριο	ODø15,88 (5/8")	ODø19,05 (3/4")
Σωλήνωση αποστράγγισης		Σωλήνωση PVC: ODø26 (1")	

- Σύρατε το προμηθευόμενο κάλυμμα του σωλήνα ② επάνω στο σωλήνα αερίου μέχρι να πιεστεί επάνω στο μεταλλικό φύλλο μέσα στη μονάδα.
- Σύρατε το προμηθευόμενο κάλυμμα του σωλήνα ③ επάνω στο σωλήνα αερίου μέχρι να πιεστεί επάνω στο μεταλλικό φύλλο μέσα στη μονάδα.
- Σφίξτε τα καλύμματα των σωλήνων ② και ③ και στα δύο άκρα (15 - 20 χλστ.) με τις προμηθευόμενες ταινίες ④.
 - Ⓐ Σωλήνωση αερίου (με μόνωση)
 - Ⓑ Σωλήνωση υγρού (με μόνωση)
 - Ⓒ Ταινία ⑥
 - Ⓓ Κάλυμμα σωλήνα ②
 - Ⓔ Κάλυμμα σωλήνα ③
 - Ⓕ Πιέστε το κάλυμμα του σωλήνα επάνω στο μεταλλικό φύλλο.
 - Ⓖ Θερμομονωτικό υλικό ψυκτικού σωλήνα

F 5. Installation de la tuyauterie du réfrigérant

NL 5. Installeren van de koelstofleidingen

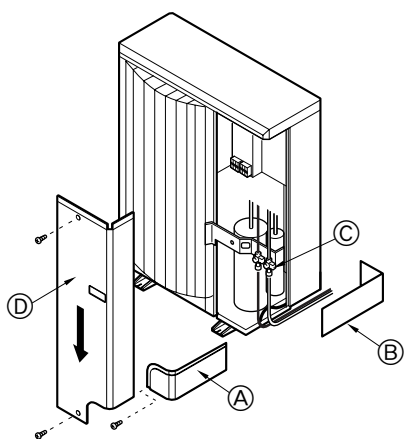

• Après le raccordement du tuyau de réfrigérant à l'appareil intérieur, vérifier toutes les connexions et s'assurer qu'il n'y a pas de fuite de gaz en envoyant de l'azote à l'état gazeux dans les tuyaux (Vérifier qu'il n'y a pas de fuite de réfrigérant au niveau du tuyau de réfrigérant connecté à l'appareil intérieur.)

Effectuer le test d'étanchéité à l'air avant de connecter la vanne d'arrêt de l'appareil extérieur et le tuyau de réfrigérant.

Si le test est effectué après la connexion de la vanne et du tuyau, le gaz qui est utilisé pour vérifier l'étanchéité à l'air fuira par la vanne d'arrêt et se répandra dans l'appareil extérieur; il en résultera un fonctionnement anormal.

5.3. Appareil extérieur

Retirer le panneau de service ① (trois vis), le cache-tuyaux avant ② (une vis) et le cache-tuyaux arrière ③ (une vis).

④ Vanne d'arrêt

- ① Effectuer les raccordements des tuyaux de réfrigérant de l'appareil intérieur/extérieur lorsque la vanne d'arrêt de l'appareil extérieur est complètement fermée.
- ② Faire le vide d'air de l'appareil intérieur et des tuyaux de raccordement.

• Na het aansluiten van de koelstofleidingen op de binneneenheid, moet u de leidingaansluitingen testen op gaslekken met behulp van stikstofgas. (Controleer of er geen lekkage is in de koelstofleidingen die naar de binneneenheid lopen.)

Voordat u de afsluitkraan van het buitenapparaat en de koelstofleiding aansluit, dient u eerst de luchtdichtheid te testen.

Indien de test na het aansluiten van de afsluitkraan en de leiding wordt uitgevoerd, kan er gas uit de afsluitkraan ontsnappen. Het gas dat wordt gebruikt voor de controle van de luchtdichtheid zal in het buitenapparaat terecht komen en de normale werking ervan verstoren.

5.3. Buitenapparaat

Verwijder het onderhoudspaneel ① (drie schroeven) en de pijpafdekkingen aan de voorzijde ② (één schroef) en de achterzijde ③ (twee schroeven).

④ Afsluitkraan

- ① Maak de verbindingen van de koelstofleidingen voor het binnen-/buitenapparaat als het afsluitkraan van het buitenapparaat geheel gesloten is.
- ② Ontlucht de binneneenheid en de verbindingsleidingen.

E 5. Installing the refrigerant piping

D 5. Installation der Kältemittelrohrleitung

SD 5. Installera kylmedelsrör

I 5. Installazione della tubazione del refrigerante

• After connecting the refrigerant piping to the indoor unit, be sure to test the pipe connections for gas leakage with nitrogen gas. (Check that there is no refrigerant leakage from the refrigerant piping to the indoor unit.)

Conduct the airtightness test before connecting the outdoor unit stop valve and the refrigerant pipe.

If the test is conducted after the valve and pipe are connected, gas, which is used for checking the airtightness, will leak from the stop valve and flow into the outdoor unit, resulting in abnormal operation.

5.3. Outdoor unit

Remove the service panel ① (three screws) and the front piping cover ② (one screw) and rear piping cover ③ (two screws).

④ Stop valve

- ① Perform refrigerant piping connections for the indoor/outdoor unit when the outdoor unit's stop valve is completely closed.
- ② Vacuum-purge air from the indoor unit and the connection piping.

• Nach Anschluß der Kältemittelrohrleitung dafür sorgen, daß die Rohrleitungsanschlüsse mit Stickstoffgas auf Gasdichte überprüft werden. (Sicherstellen, daß kein Kältemittelaustritt von der Kältemittelrohrleitung zum Innenaggregat erfolgt.) Vor Anschluß des Absperrventils der Außenanlage und der Kältemittelrohrleitung den Luftdichtetest vornehmen.

Wenn der Test nach Anschluß des Ventils und der Rohrleitung vorgenommen wird, tritt Gas, das zur Prüfung der Luftdichte verwendet wurde, aus dem Absperrventil aus und strömt in die Außenanlage, was abnormalen Betrieb zur Folge hat.

5.3. Außenanlage

Das Wartungspult ① (drei Schrauben) und die vordere Leitungsabdeckung ② (eine Schraube) sowie die rückwärtige Leitungsabdeckung ③ (zwei Schrauben) abnehmen.

④ Absperrventil

- ① Die Kältemittelrohrleitung-Verbindungen für die Innen-/Außenanlage vornehmen, wenn das Absperrventil der Außenanlage vollständig geschlossen ist.
- ② Luftreinigung unter Vakuum vom Innenaggregat und dem Rohrleitungsanschluß aus.

• När du har anslutit köldmedelsrören till inomhusenheten ska du kontrollera att det inte förekommer något läckage av kvävegas i anslutningen av rörledningarna. (Kontrollera att inget köldmedel läcker från köldmedelsröret till inomhusenheten.)

Utför lufttättestet innan du ansluter utomhusenhetens stoppventil och köldmedelsrör.

Om testet utförs efter det att ventilen och röret har anslutits kommer gas som används för att kontrollera lufttäteten att läcka från stoppventilen in i utomhusenheten och orsaka driftsstörning.

5.3. Utomhusenhet

Ta bort servicepanelen ① (tre skruvar), det främre rörledningsskyddet ② (en skruv) och det bakre rörledningsskyddet ③ (två skruvar).

④ Stoppventil

- ① Utför anslutning av kylmedelsrör för inomhus- och utomhusenheterna medan utomhusenhetens stoppventil är helt stängd.
- ② Avlufta inomhusenheten och anslutningen av rörledningarna.

• Dopo aver collegato la tubazione refrigerante alla sezione interna, accertarsi di effettuare la prova di tenuta delle connessioni della tubazione stessa con azoto, per ricercare eventuali perdite. (Verificare che non vi siano perdite di refrigerante dalla tubazione refrigerante verso la sezione interna.)

Effettuare la prova di tenuta prima di collegare la valvola d'arresto dell'unità esterna e la tubazione refrigerante.

Qualora detta prova venga effettuata dopo l'avvenuto collegamento della valvola d'arresto e della tubazione, il gas utilizzato per il controllo della tenuta uscirà dalla valvola d'arresto ed entrerà nell'unità esterna, causando così un cattivo funzionamento del sistema.

5.3. Sezione esterna

Rimuovere il pannello di servizio ① (tre viti) e il coperchio della tubazione anteriore ② (una vite) e il coperchio della tubazione posteriore ③ (due viti).

④ Valvola d'arresto

- ① Eseguire i collegamenti delle tubazioni refrigerante per l'unità interna/esterna quando la valvola d'arresto dell'unità esterna è completamente chiusa.
- ② Vuotare l'aria dalla sezione interna e dalla tubazione di collegamento.

ES 5. Instalación de los tubos del refrigerante

DK 5. Montering af kølemiddelrør

TR 5. Soğutucu borularının monte edilmesi

RU 5. Прокладка труб хладагента

• Después de haber conectado los tubos de refrigerante a la unidad interior, realice una prueba de fuga de gas de las conexiones de los tubos con gas nitrógeno. (Compruebe que no exista ninguna fuga entre los tubos de refrigerante y la unidad interior.)

Realice la prueba de fuga de gas antes de conectar la válvula de parada de la unidad exterior y tubo de refrigerante.

Si la prueba se realiza después de haber conectado la válvula y tubo, la válvula de parada tendrá pérdidas del gas que se utiliza para comprobar si existen pérdidas, penetrando en la unidad exterior, con lo cual se producirá un funcionamiento anormal.

5.3. Unidad exterior

Quite el panel de servicio ① (tres tornillos) y la cubierta de la tubería frontal ② (un tornillo) y cubierta de la tubería posterior ③ (dos tornillos).

③ Válvula de parada

- ① Realice las conexiones de los tubos de refrigerante de la unidad interior/exterior con la válvula de parada de la unidad exterior completamente cerrada.
- ② Purgue el aire del sistema por succión en la unidad interior y tubos de conexión.

• Efter tilslutning af kølemiddelrørføringen til indendørsenheden kontrolleres rørforbindelserne for gaslækage med kvælstof (kontrollér, at der ikke lækker kølemiddel fra rørene til indendørsenheden).

Foretag lufttæthedstesten, før stopventilen og kølemiddelrøret tilsluttes.

Hvis testen udføres, efter at ventilen og røret er tilsluttet, kan den gas, som bruges til at kontrollere lufttætheden, sive fra stopventilen og ind i den udendørs enhed, hvilket vil resultere i unormal drift.

5.3. Udendørs enhed

Afmonter servicepanelet ① (tre skruer) og rørfafdækningen foran ② (en skrue) og rørfafdækningen bagtil ③ (to skruer).

③ Stopventil

- ① Tilslut kølemiddelrørene til den indendørs/udendørs enhed, når den udendørs enheds stopventil er lukket helt.
- ② Evakuér luft fra indendørsenheden og rørforbindelserne.

• Soğutucu borusunu iç üniteye bağladıktan sonra, boru bağlantılarında kaçak olup olmadığını azot gazıyla muhakkak test edin. (Soğutucu borularından iç üniteye soğutucu sızıntısı olmadığını kontrol edin.)

Hava geçirmezlik testini dış ünite kesme vanası ve soğutucu borusunun bağlantısını yapmadan önce yapın.

Eğer test vana ve boru bağlandıktan sonra yapılırsa, hava geçirmezliği test etmek için kullanılan gaz kesme vanasından sızarak dış üniteye geçer ve anormal çalışmaya neden olur.

5.3. Dış ünite

Bakım panelini ① (üç vida) ve ön boru kapağını ② (bir vida) ve arka boru kapağını ③ (iki vida) çıkarın.

③ Stop valfi

- ① Dış ünitenin stop valfi tamamen kapandığında iç/dış ünite için soğutucu borusu bağlantılarını yapın.
- ② İç ünite ve bağlantı borusundaki havayı vakumla boşaltın.

• После подсоединения труб хладагента к внутреннему прибору обязательно проверьте соединения труб на утечку газа с помощью азота. (Проверьте отсутствие утечки хладагента из труб хладагента во внутренний прибор.)

Выполните тест на герметичность перед соединением запорного крана на наружном приборе и трубы хладагента.

При выполнении данного теста после соединения крана и трубы, газ, используемый для проведения теста, будет вытекать из запорного крана и течь в наружный прибор, что приведет к ошибкам в работе.

5.3. Наружный прибор

Снимите эксплуатационную панель ① (три винта), а также переднюю крышку трубопровода ② (один винт) и заднюю крышку трубопровода ③ (два винта).

③ Запорный кран

- ① Подсоедините трубопроводы хладагента к устройству, предназначенному для установки внутри/вне помещения, при полностью закрытом запорном вентиле устройства для установки вне помещения.
- ② Произведите вакуумную продувку воздуха из внутреннего прибора и труб соединения.

PR 5. Instalação da tubagem do refrigerante

GR 5. Εγκατάσταση της σωλήνωσης ψυκτικού υγρού

中 5. 安装致冷剂管

• Depois de ligar a tubagem de refrigerante para a unidade interior, certifique-se de que com gás nitrogénio testa fugas de gás nas ligações dos tubos. (Verifique se não há fuga de refrigerante da tubagem de refrigerante para a unidade interior.)

Efectue o teste de estanqueidade do ar antes de ligar a válvula de paragem da unidade exterior e o tubo de refrigerante.

Se o teste for efectuado depois de a válvula e do tubo terem sido ligados, o gás que é utilizado para verificar a estanqueidade do ar, irá verter da válvula de paragem e passará para a unidade exterior, resultando num funcionamento anormal.

5.3. Unidade exterior

Remove o painel de manutenção ① (três parafusos), a tampa da tubagem frontal ② (um parafuso) e a tampa da tubagem traseira ③ (dois parafusos).

③ Válvula de paragem

- ① Execute as ligações da tubagem de refrigerante para a unidade interior/exterior quando a válvula de paragem da unidade exterior estiver completamente fechada.
- ② Purgue o ar da unidade interior e da tubagem de ligação.

• Αφού συνδέσετε το σωλήνα ψυκτικού στην εσωτερική μονάδα, μην ξεχάσετε να ελέγξετε τις συνδέσεις του σωλήνα για τυχόν διαρροή με αέριο άζωτο. (Βεβαιωθείτε ότι δεν υπάρχει διαρροή ψυκτικού από τις σωληνώσεις του ψυκτικού προς την εσωτερική μονάδα.)

Εκτελέστε τη δοκιμή αεροστεγανότητας προτού συνδέσετε την ανασταλτική βαλβίδα της εξωτερικής μονάδας και το σωλήνα του ψυκτικού.

Εάν η δοκιμή γίνει αφού συνδεθεί η ανασταλτική βαλβίδα και ο σωλήνας, το αέριο, το οποίο χρησιμοποιείται για τον έλεγχο της αεροστεγανότητας, θα διαφύγει από την ανασταλτική βαλβίδα και θα κυλήσει εντός της εξωτερικής μονάδας, γεγονός που θα δημιουργήσει ανωμαλία στην κανονική λειτουργία της μονάδας.

5.3. Εξωτερική μονάδα

Αφαιρέστε το καπάκι ① (τρεις βίδες), το εμπρόσθιο ② κάλυμμα των σωληνώσεων (μία βίδα) και το πίσω κάλυμμα των σωληνώσεων ③ (δύο βίδες).

③ Βαλβίδα διακοπής

- ① Κάντε τις συνδέσεις των σωληνώσεων για την εσωτερική/εξωτερική μονάδα όταν η ανασταλτική βαλβίδα της εξωτερικής μονάδας είναι εντελώς κλειστή.
- ② Κάντε εξαερισμό στην εσωτερική μονάδα και στους σωλήνες σύνδεσης.

(F) 5. Installation de la tuyauterie du réfrigérant

(NL) 5. Installeren van de koelstofleidingen

(1) Gas side

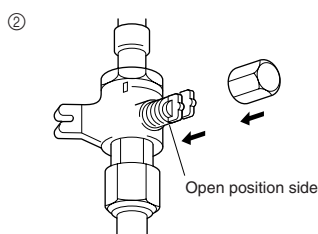
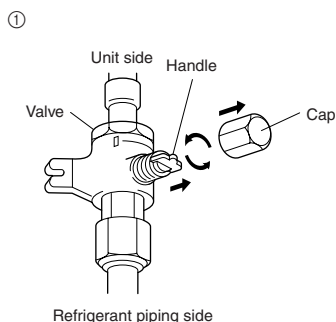

(2) Liquid side

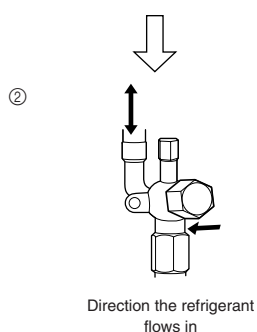
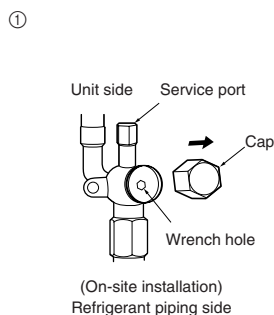

③ Evacuer le vide à l'intérieur de l'orifice de service mentionné ci-dessus en ouvrant complètement les vannes d'arrêt de l'appareil extérieur.

Le fait de faire fonctionner l'appareil alors que les vannes sont fermées risque d'endommager le compresseur, le contrôleur, etc.

④ Pour éviter que l'eau ne sature les extrémités du matériau isolant, protéger les raccordements de tuyau avec un agent d'étanchéité.

Vanne d'arrêt

(1) Côté gaz

① Enlever le capuchon, ramener la poignée vers soi et la tourner d'un quart de tour en sens inverse des aiguilles d'une montre pour fermer la vanne.

② Vérifier que la vanne d'arrêt est complètement ouverte, appuyer sur la poignée et tourner le capuchon pour le ramener sur sa position d'origine.

(2) Côté liquide

① Retirez le bouchon, et tournez la tige de soupape à fond dans le sens antihoraire avec une clé hexagonale de 4 mm. Arrêtez de tourner quand elle frappe la retenue.

($\varnothing 6,35$: env. 4,5 tours) ($\varnothing 9,52$: env. 10 tours)

② Vérifier que la vanne d'arrêt est complètement ouverte, appuyer sur la poignée et tourner le capuchon pour le ramener sur sa position d'origine.

③ Ontlaadt het vacuüm in de hierboven genoemde onderhoudstoegang door de afsluitkraan van het buitenapparaat helemaal te openen.

Gebruik van de eenheid met gesloten ventielen kan schade veroorzaken aan de compressor, controle-eenheid enz.

④ Gebruik een vloeibare pakking of andere coating om de verbindingen van de leidingen te beschermen, zodat de uiteinden van het isolatiemateriaal niet aangetast kunnen worden door water.

Afsluitkraan

(1) Lato del gas

① Verwijder de dop, trek het handvat naar u toe en draai dit een kwartslag tegen de klok in om af te sluiten.

② Let erop dat de afsluitkraan geheel open is, druk de hendel in en draai de kap terug naar de oorspronkelijke stand.

(2) Lato del liquido

① Togliere il cappuccio e girare la barra della valvola in senso antiorario fino a quando va con l'uso di una chiave esagonale da 4 mm. Smettere di girare quando colpisce il fermo.

($\varnothing 6,35$: Circa 4,5 giri) ($\varnothing 9,52$: Circa 10 giri)

② Let erop dat de afsluitkraan geheel open is, druk de hendel in en draai de kap terug naar de oorspronkelijke stand.

(E) 5. Installing the refrigerant piping

(D) 5. Installation der Kältemittelrohrleitung

(SD) 5. Installera kylmedelsrör

(I) 5. Installazione della tubazione del refrigerante

③ Release the vacuum inside of the service port mentioned above by completely opening the stop valves of the outdoor unit.

Operation of the unit while the valves are closed may cause damage to the compressor, controller, etc.

④ Use a sealant to protect the pipe connections to prevent water from saturating the ends of the insulation material.

Stop valve

(1) Gas side

① Remove the cap, pull the handle toward you and rotate 1/4 turn in a counterclockwise direction to shut.

② Make sure that the stop valve is open completely, push in the handle and rotate the cap back to its original position.

(2) Liquid side

① Remove the cap and turn the valve rod counterclockwise as far as it will go with the use of a 4 mm hexagonal wrench. Stop turning when it hits the stopper.

($\varnothing 6,35$: Approximately 4.5 revolutions) ($\varnothing 9,52$: Approximately 10 revolutions)

② Make sure that the stop valve is open completely, push in the handle and rotate the cap back to its original position.

③ Den Unterdruck im Inneren der Wartungsöffnung wie oben erwähnt durch vollständiges Öffnen der Absperrventile der Außenanlage ablassen.

Betrieb der Anlage mit geschlossenen Ventilen kann Schäden an Kompressor, Steuereinheit etc. verursachen.

④ Ein Dichtmittel zum Schutz der Leitungsverbindungen verwenden, um zu verhindern, daß Wasser die Enden des Isolationsmaterials trinkt.

Absperrventil

(1) Gasseite

① Die Kappe entfernen, den Handgriff nach vorne ziehen, und zum Schließen um 1/4 Umdrehung gegen den Uhrzeigersinn drehen.

② Sicherstellen, daß das Absperrventil vollständig offen ist, den Handgriff eindrücken, und die Kappe zurück in Ausgangsstellung drehen.

(2) Flüssigkeitsseite

① Entfernen Sie die Kappe und drehen Sie die Ventilstange mit einem 4 mm- Sechskantschlüssel bis zum Anschlag gegen den Uhrzeigersinn. Hören Sie auf zu drehen, wenn der Anschlag erreicht ist.

($\varnothing 6,35$: Etwa 4,5 Umdrehungen) ($\varnothing 9,52$: Etwa 10 Umdrehungen)

② Sicherstellen, daß das Absperrventil vollständig offen ist, den Handgriff eindrücken, und die Kappe zurück in Ausgangsstellung drehen.

③ Släpp ut vakuumet som finns inuti den ovan nämnda serviceporten genom att helt öppna utomhusventilens stoppventiler.

Om enheten drivs medan ventilerna är stängda kan det förorsaka skador på kompressorn, kontrollenheten o.s.v.

④ Använd en packning till att skydda röranslutningarna för att förhindra att vatten genomdränker ändarna på isoleringsmaterialet.

Stoppventil

(1) Gassida

① Skruva av locket, dra handtaget mot dig och vrid moturs 1/4 varv för att stänga.

② Kontrollera att stoppventilen är helt öppen, tryck in handtaget och skruva på locket igen.

(2) Vätskesida

① Ta bort kåpan och vrid ventilstängens motsols så långt det går med en 4 mm sexkantsnyckel. Sluta när den når stoppet.

($\varnothing 6,35$: Ca. 4,5 varv) ($\varnothing 9,52$: Ca. 10 varv)

② Kontrollera att stoppventilen är helt öppen, tryck in handtaget och skruva på locket igen.

③ Liberare il vuoto all'interno dello sportello di servizio sopra citato aprendo completamente le valvole d'arresto dell'unità esterna.

Il funzionamento dell'unità mentre le valvole sono chiuse può causare danni al compressore, al controllore, ecc.

④ Usare un sigillante per proteggere i collegamenti dei tubi in modo da evitare che acqua saturi i capi del materiale isolante.

Valvola d'arresto

(1) Lato del gas

① Rimuovere il cappuccio, tirare la maniglia verso di sé e girare di 1/4 di giro in senso antiorario per chiudere.

② Assicurarsi che la valvola d'arresto sia completamente aperta, spingere in dentro la maniglia e riportare il cappuccio alla posizione originale.

(2) Lato del liquido

① Togliere il cappuccio e girare fino a quando è possibile l'asta della valvola in senso antiorario utilizzando una chiave esagonale N° 4. Smettere di girare quando si urta l'otturatore.

($\varnothing 6,35$: circa 4,5 giri) ($\varnothing 9,52$: circa 10 giri)

② Assicurarsi che la valvola d'arresto sia completamente aperta, spingere in dentro la maniglia e riportare il cappuccio alla posizione originale.

(ES) 5. Instalación de los tubos del refrigerante

(DK) 5. Montering af kølemiddelrør

(TR) 5. Soğutucu borularının monte edilmesi

(RU) 5. Прокладка труб хладагента

③ Elimine el vacío del interior del puerto de servicio mencionado anteriormente abriendo completamente las válvulas de parada de la unidad exterior.

La operación de la unidad con las válvulas cerradas podría causar daños en el compresor, controlador, etc.

④ Utilice un sellador para proteger las conexiones de los tubos a fin de evitar que los extremos del material aislante se impregnen de agua.

Válvula de parada

(1) Lado de gas

① Quite la tapa, tire de la manivela hacia usted, y gire 1/4 de vuelta hacia la izquierda para cerrar.

② Cerciórese de que la válvula de parada esté completamente abierta, empuje la manivela y enrosque la tapa en su posición original.

(1) Lado de líquido

① Abra la tapa y gire la varilla de válvula hacia la izquierda hasta su tope, utilizando una llave hexagonal de 4 mm. Deje de girar cuando llega al tope.

(ø6,35: Aproximadamente 4,5 revoluciones) (ø9,52: Aproximadamente 10 revoluciones)

② Cerciórese de que la válvula de parada esté completamente abierta, empuje la manivela y enrosque la tapa en su posición original.

③ Slå vakuüm fra i ovennævnte serviceåbning ved at åbne den udendørs enheds stopventil helt.

Anvendelse af enheden med lukkede ventiler kan medføre beskadigelse af kompressor, styring osv.

④ Brug et tætningsmiddel til at beskytte rørsamlingerne for at forhindre, at der trænger vand ind igennem isoleringsmaterialets ender.

Stopventil

(1) Gasside

① Afmonter hættten, træk håndtaget hen imod Dem og drej 1/4 omgang mod uret for at lukke.

② Kontroller, at stopventilen er helt åben, skub håndtaget ind og drej hættten tilbage til den oprindelige position.

(2) Væskeside

① Fjern dækslet, og drej ventilspindlen mod uret så langt som muligt vha. en 4 mm sekskantet skruenøgle. Stop med at dreje, når den når stopperen (ø6,35: ca. 4,5 omgang; ø9,52: ca. 10 omgang).

② Kontroller, at stopventilen er helt åben, skub håndtaget ind og drej hættten tilbage til den oprindelige position.

③ Dış ünitenin stop valflarını tamamen açarak yukarıda sözü edilen bakım deliğinin içindeki vakumu serbest bırakın.

Valflar kapalıyken ünitenin çalıştırılması kompresöre, kontrolöre vb'ye zarar verebilir.

④ Yalıtım malzemesinin uçlarının suyla dolmaması için boru bağlantılarını korumak üzere bir sızdırmazlık maddesi kullanın.

Stop valfi

(1) Gaz tarafı

① Başlığı çıkarın, kolu kendinize doğru çekin ve kapatmak için saat yönünün tersine 1/4 devir çevirin.

② Stop valfinin tamamen açık olduğundan emin olun, kolu içeri itin ve başlığı çevirerek tekrar ilk konumuna getirin.

(2) Sıvı tarafı

① Başlığı çıkarın ve 4 mm'lik bir altıgen somun anahtarıyla vana çubuğunu gidebileceği yere kadar saat yönünün tersine döndürün. Tampona dayanınca döndürmeye son verin.

(ø6,35: Yaklaşık 4,5 devir) (ø9,52: Yaklaşık 10 devir)

② Stop valfinin tamamen açık olduğundan emin olun, kolu içeri itin ve başlığı çevirerek tekrar ilk konumuna getirin.

③ Ликвидируйте вакуум внутри сервисного порта, упомянутого выше, полностью открыв стопорные краны на наружном приборе.

Эксплуатация прибора с закрытыми кранами может привести к повреждению компрессора, пульта управления и т.д.

④ Используйте герметик для уплотнения соединений трубопроводов, чтобы предотвратить пропитывание торцевых частей теплоизоляционного материала водой.

Запорный кран

(1) Со стороны газа

① Снимите колпачок, потяните ручку на себя и поверните на 1/4 оборота против часовой стрелки для закрытия.

② Убедитесь в том, что запорный кран полностью открыт, надавите на ручку и поверните колпачок в первоначальное положение.

(2) Со стороны жидкости

① Снимите колпачок и поверните шток золотника против часовой стрелки до упора, используя для этой цели 4 мм шестиугольный гаечный ключ. Прекратите поворачивать шток в момент, когда тот достигнет стопора.

(ø6,35: Приблизительно 4,5 оборотов) (ø9,52: Приблизительно 10 оборотов)

② Убедитесь в том, что запорный кран полностью открыт, надавите на ручку и поверните колпачок в первоначальное положение.

(PR) 5. Instalação da tubagem do refrigerante

(GR) 5. Εγκατάσταση της σωλήνωσης ψυκτικού υγρού

(中) 5. 安装致冷剂管

③ Libere o vácuo de dentro da porta de manutenção mencionada acima, abrindo completamente as válvulas de paragem da unidade exterior.

A operação da unidade enquanto as válvulas estão fechadas pode causar avarias no compressor, no controlador, etc.

④ Utilize um vedante para proteger as ligações do tubo e evitar que a água sature as extremidades do material de isolamento.

Válvula de paragem

(1) Lado do gás

① Remova a cápsula, puxe a alavanca em sua direção e gire 1/4 de volta no sentido contrário aos ponteiros de um relógio para fechar.

② Certifique-se de que a válvula de paragem esteja completamente aberta, empurre a alavanca e gire a cápsula de volta à sua posição original.

(2) Lado do líquido

① Retire a tampa e rode a válvula para a esquerda o máximo que puder com uma chave sextavada de 4 mm. Pare de rodar quando esta alcançar o batente.

(ø6,35: Aproximadamente 4,5 rotações) (ø9,52: Aproximadamente 10 rotações)

② Certifique-se de que a válvula de paragem esteja completamente aberta, empurre a alavanca e gire a cápsula de volta à sua posição original.

③ Απελευθερώστε το εσωτερικό κενό της παραπάνω βοηθητικής οπής ανοίγωντας εντελώς τις βαλβίδες διακοπής της εξωτερικής μονάδας.

Η λειτουργία της μονάδας με τις βαλβίδες κλειστές μπορεί να προκαλέσει ζημιά στο συμπιεστή, στο σύστημα ελέγχου, κ.λπ.

④ Χρησιμοποιήστε ένα υλικό σφράγισης για την προστασία των συνδέσεων των σωλήνων έτσι ώστε να προληφθεί ο διαποτισμός των άκρων του μονωτικού υλικού.

Ανασταλτική βαλβίδα

(1) Πλευρά αερίου

① Βγάλτε το καπάκι, τραβήξτε τη λαβή προς την πλευρά σας και περιστρέψτε κατά 1/4 αριστερόστροφα για το κλείσιμο.

② Βεβαιωθείτε ότι η βαλβίδα διακοπής είναι εντελώς κλειστή, πιέστε μέσα τη λαβή και περιστρέψοντας επαναφέρατε το καπάκι στην αρχική του θέση.

(2) Πλευρά υγρού

① Βγάλτε το καπάκι και περιστρέψτε το στέλεχος της βαλβίδας προς τα αριστερά έως το τέρμα χρησιμοποιώντας ένα εξαγωνικό κλειδί 4 χιλστ. Σταματήστε να περιστρέφετε έως ότου φτάσει στον αναστολέα.

(ø6,35: Περίπου 4,5 στροφές) (ø9,52: Περίπου 10 στροφές)

② Βεβαιωθείτε ότι η βαλβίδα διακοπής είναι εντελώς κλειστή, πιέστε μέσα τη λαβή και περιστρέψοντας επαναφέρατε το καπάκι στην αρχική του θέση.

(F) 5. Installation de la tuyauterie du réfrigérant

(NL) 5. Installeren van de koelstofleidingen

(E) 5. Installing the refrigerant piping

(D) 5. Installation der Kältemittelrohrleitung

(SD) 5. Installera kylmedelsrör

(I) 5. Installazione della tubazione del refrigerante

5.4. Ajout de produit réfrigérant

Charge de réfrigérant:

- Le réfrigérant liquide devra être chargé via le bec de charge à basse pression du panneau de service.
- Se reporter au tableau suivant pour l'ajout de réfrigérant R407C dans des tuyaux de plus de 20 m (P1-P2.5)/30 m (P3-P6).

Modèles	Longueur de tuyau (un sens)					Rempli en usine
	-10 m	-20 m	-30 m	-40 m	-50 m	
P1	1,7	1,8	–	–	1,7	
P1.6	2,5	2,6	3,0	–	2,5	
P2	2,6	3,1	3,7	–	2,6	
P2.5	3,1	3,3	3,9	4,5	3,1	
P3	3,3		3,9	4,5	3,3	
P4	4,0		4,7	5,4	4,0	
P5	4,6		5,3	6,0	4,6	
P6	4,9		5,6	6,3	4,9	

Exemple) Pour le modèle P5 avec 38 m de tuyaux
5,3 kg (40 m) – 4,6 kg
Donc, quantité de réfrigérant requise = 0,7 kg

5.4. Bijvullen van koelmiddel

Het vullen van het koelmiddel:

- Het vloeibare koelmiddel moet bijgevoerd worden via de lagedruk-vulplug in het bedieningspaneel.
- Gebruik de volgende tabel voor het bijvullen van R407C als de pijplengte groter is dan 20 m (P1-P2.5)/30 m (P3-P6).

Modellen	Pijplengte (eenrichtings)					Fabriekshoeveelheid
	- 10 m	- 20 m	-30 m	- 40 m	- 50 m	
P1	1,7	1,8	–	–	1,7	
P1.6	2,5	2,6	3,0	–	2,5	
P2	2,6	3,1	3,7	–	2,6	
P2.5	3,1	3,3	3,9	4,5	3,1	
P3	3,3		3,9	4,5	3,3	
P4	4,0		4,7	5,4	4,0	
P5	4,6		5,3	6,0	4,6	
P6	4,9		5,6	6,3	4,9	

Voorbeeld) Modellen P5 met 38 m pijp:
5,3 kg (40 m) – 4,6 kg
Dus is 0,7 kg extra koelmiddel benodigd.

5.4. Addition of refrigerant

Refrigerant charge:

- The liquid refrigerant should be charged using the low pressure charge plug in the service panel.
- Use the following table when adding R407C refrigerant to tubing that is over 20 m (P1-P2.5)/30 m (P3-P6).

Models	Piping length (One way)					Factory charged
	-10 m	-20 m	-30 m	-40 m	-50 m	
P1	1.7	1.8	–	–	1.7	
P1.6	2.5	2.6	3.0	–	2.5	
P2	2.6	3.1	3.7	–	2.6	
P2.5	3.1	3.3	3.9	4.5	3.1	
P3	3.3		3.9	4.5	3.3	
P4	4.0		4.7	5.4	4.0	
P5	4.6		5.3	6.0	4.6	
P6	4.9		5.6	6.3	4.9	

Example) For P5 model with 38 m of piping.
5.3 kg (40 m) – 4.6 kg
Therefore, additional refrigerant required = 0.7 kg

5.4. Zugabe von Kältemittel

Kältemittel einfüllen:

- Die Kältemittelflüssigkeit soll mit dem Niederdruck-Ladestopfen im Wartungspult nachgefüllt werden.
- Die folgende Tabelle beim Nachfüllen von Kältemittel des Typs R407C in Leitungen mit einer Länge von über 20 m (P1-P2.5)/30 m (P3-P6) beachten.

Modelle	Leitungslänge (Einrichtung)					Werkseitig beschickt
	-10 m	-20 m	-30 m	-40 m	-50 m	
P1	1,7	1,8	–	–	1,7	
P1.6	2,5	2,6	3,0	–	2,5	
P2	2,6	3,1	3,7	–	2,6	
P2.5	3,1	3,3	3,9	4,5	3,1	
P3	3,3		3,9	4,5	3,3	
P4	4,0		4,7	5,4	4,0	
P5	4,6		5,3	6,0	4,6	
P6	4,9		5,6	6,3	4,9	

Beispiel) Für P5-Modell mit 38 m Leitungen
5,3 kg (40 m) – 4,6 kg
Erforderliche Nachfüllmenge deshalb = 0,7 kg

5.4. Tillsats av kylmedel

Laddning av kylmedel:

- Det flytande kylmedlet bör fyllas på med hjälp av lågtrycksledningspluggen på servicepanelen.
- Referera till följande tabell vid påfyllning av kylmedlet R407C i rörledningar som är längre än 20 m (P1-P2.5)/30 m (P3-P6).

Modeller	Rörlängd (en väg)					Fabriksladdning
	-10 m	-20 m	-30 m	-40 m	-50 m	
P1	1,7	1,8	–	–	1,7	
P1.6	2,5	2,6	3,0	–	2,5	
P2	2,6	3,1	3,7	–	2,6	
P2.5	3,1	3,3	3,9	4,5	3,1	
P3	3,3		3,9	4,5	3,3	
P4	4,0		4,7	5,4	4,0	
P5	4,6		5,3	6,0	4,6	
P6	4,9		5,6	6,3	4,9	

Exempel) För modellen P5 med 38 m rörledningar:
5,3 kg (40 m) – 4,6 kg
Alltså, behovet av extra kylmedel = 0,7 kg

5.4. Aggiunta di refrigerante

Carica di refrigerante:

- Il refrigerante liquido deve essere caricato usando il tappo di carica a bassa pressione sul pannello di servizio.
- Usare la seguente tabella quando si aggiunge refrigerante R407C a tubazioni di lunghezza superiore a 20 m (P1-P2.5)/30 m (P3-P6).

Modelli	Lunghezza tubazioni (una direzione)					Caricato in fabbrica
	-10 m	-20 m	-30 m	-40 m	-50 m	
P1	1,7	1,8	–	–	1,7	
P1.6	2,5	2,6	3,0	–	2,5	
P2	2,6	3,1	3,7	–	2,6	
P2.5	3,1	3,3	3,9	4,5	3,1	
P3	3,3		3,9	4,5	3,3	
P4	4,0		4,7	5,4	4,0	
P5	4,6		5,3	6,0	4,6	
P6	4,9		5,6	6,3	4,9	

Esempio) Per il modello P5 con 38 m di tubazioni
5,3 kg (40 m) – 4,6 kg
Quindi, quantità di refrigerante da aggiungere = 0,7 kg

- (ES) 5. Instalación de los tubos del refrigerante
 (DK) 5. Montering af kølemiddelrør
 (TR) 5. Soğutucu borularının monte edilmesi
 (RU) 5. Прокладка труб хладагента

- (PR) 5. Instalação da tubagem do refrigerante
 (GR) 5. Εγκατάσταση της σωλήνωσης ψυκτικού υγρού
 (中) 5. 安装致冷剂管

5.4. Añadido de refrigerante

Carga de refrigerante:

- El refrigerante deberá cargarse utilizando la toma de carga a baja presión del panel de servicio del líquido.
- Para añadir refrigerante R407C a una tubería de más de 20 m (P1-P2.5)/30 m (P3-P6), utilice la tabla siguiente.

(kg)

Modelos	Longitud de la tubería (Unidireccional)					Cargado en fábrica
	-10 m	-20 m	-30 m	-40 m	-50 m	
P1	1,7	1,8	—	—	—	1,7
P1.6	2,5	2,6	3,0	—	—	2,5
P2	2,6	3,1	3,7	—	—	2,6
P2.5	3,1	3,3	3,9	4,5	—	3,1
P3	3,3		3,9	4,5	—	3,3
P4	4,0		4,7	5,4	—	4,0
P5	4,6		5,3	6,0	—	4,6
P6	4,9		5,6	6,3	—	4,9

Ejemplo) Para el modelo P5 con tubería de 38 m
 5,3 kg (40 m) - 4,6 kg
 Por lo tanto, refrigerante adicional requerido = 0,7 kg

5.4. Tilsætning af kølemiddel

Påfyldning af kølemiddel:

- Påfyldning af kølemiddel skal ske ved hjælp af lavtryks påfyldningsproppen på servicepanelet.
- Brug følgende tabel ved tilsætning af R407C kølemiddel til rør, der er mere end 20 m (P1-P2.5)/30 m (P3-P6) lange.

(kg)

Modeller	Rørledningens længde (envejs)					Fabrikspåfyldning
	-10 m	-20 m	-30 m	-40 m	-50 m	
P1	1,7	1,8	—	—	—	1,7
P1.6	2,5	2,6	3,0	—	—	2,5
P2	2,6	3,1	3,7	—	—	2,6
P2.5	3,1	3,3	3,9	4,5	—	3,1
P3	3,3		3,9	4,5	—	3,3
P4	4,0		4,7	5,4	—	4,0
P5	4,6		5,3	6,0	—	4,6
P6	4,9		5,6	6,3	—	4,9

Eksempel) For P5 med 38 m rør
 5,3 kg (40 m) - 4,6 kg
 Den nødvendige mængde yderligere kølemiddel = 0,7 kg

5.4. Soğutucu madde eklenmesi

Soğutucu maddenin doldurulması:

- Sıvı soğutucu, bakım panelindeki düşük basınçlı doldurma tapası kullanılarak doldurulmalıdır.
- 20 m (P1-P2.5)/30 m (P3-P6) üzerindeki borulara R407C soğutucu doldururken aşağıdaki tabloyu kullanın:

(kg)

Model	Boru uzunluğu (tek yön)					Fabrikada doldurulan
	-10 m	-20 m	-30 m	-40 m	-50 m	
P1	1,7	1,8	—	—	—	1,7
P1.6	2,5	2,6	3,0	—	—	2,5
P2	2,6	3,1	3,7	—	—	2,6
P2.5	3,1	3,3	3,9	4,5	—	3,1
P3	3,3		3,9	4,5	—	3,3
P4	4,0		4,7	5,4	—	4,0
P5	4,6		5,3	6,0	—	4,6
P6	4,9		5,6	6,3	—	4,9

Örnek) Boru uzunluğu 38 m olan P5 modeli için.
 5,3 kg (40 m) - 4,6 kg
 Dolayısıyla eklenmesi gereken soğutucu madde miktarı = 0,7 kg

5.4. Добавление хладагента

Заправка хладагентом:

- Жидкий хладагент следует заправлять, используя заправочную пробку на эксплуатационной панели.
- Используйте данную таблицу при добавлении хладагента R407C в систему трубопровода, длина которого превышает 20 м (P1-P2.5)/30 м (P3-P6).

(кг)

Модели	Длина труб (В одну сторону)					Заправка завода-изготовителя
	- 10 м	- 20 м	- 30 м	- 40 м	- 50 м	
P1	1,7	1,8	—	—	—	1,7
P1.6	2,5	2,6	3,0	—	—	2,5
P2	2,6	3,1	3,7	—	—	2,6
P2.5	3,1	3,3	3,9	4,5	—	3,1
P3	3,3		3,9	4,5	—	3,3
P4	4,0		4,7	5,4	—	4,0
P5	4,6		5,3	6,0	—	4,6
P6	4,9		5,6	6,3	—	4,9

Пример) Для модели P5 с длиной труб 38 м.
 5,3 кг (40 м) - 4,6 кг
 Следовательно, требуется дополнительно хладагента = 0,7 кг

5.4. Adição de refrigerante

Carregamento de refrigerante:

- O refrigerante deve ser carregado usando-se o bujão de carga de baixa pressão no painel de manutenção.
- Utilize a tabela a seguir quando for adicionar refrigerante R407C à tubagem que estiver acima de 20 m (P1-P2.5)/30 m (P3-P6).

(kg)

Modelos	Comprimento da tubagem (Sentido único)					Carregada da fábrica
	-10 m	-20 m	-30 m	-40 m	-50 m	
P1	1,7	1,8	—	—	—	1,7
P1.6	2,5	2,6	3,0	—	—	2,5
P2	2,6	3,1	3,7	—	—	2,6
P2.5	3,1	3,3	3,9	4,5	—	3,1
P3	3,3		3,9	4,5	—	3,3
P4	4,0		4,7	5,4	—	4,0
P5	4,6		5,3	6,0	—	4,6
P6	4,9		5,6	6,3	—	4,9

Exemplo) Para o modelo P5 com 38 m de tubagem
 5,3 kg (40 m) - 4,6 kg
 Portanto, o refrigerante adicional requerido é = 0,7 kg

5.4. Προσθήκη ψυκτικού υγρού

Πλήρωση ψυκτικού υγρού:

- Το υγρό ψυκτικό πρέπει να διοχετεύεται χρησιμοποιώντας τη βαλβίδα γέμισης χαμηλής πίεσης που υπάρχει στο καπάκι συντήρησης.
- Κατά την προσθήκη ψυκτικού υγρού R407C σε σωληνώσεις μεγαλύτερες από 20 m (P1-P2.5)/30 m (P3-P6), χρησιμοποιήστε τις ενδείξεις του παρακάτω πίνακα.

(kg)

Μοντέλα	Μήκος σωλήνωσης (μία κατεύθυνση)					Πλήρωση από το εργοστάσιο
	-10 m	-20 m	-30 m	-40 m	-50 m	
P1	1,7	1,8	—	—	—	1,7
P1.6	2,5	2,6	3,0	—	—	2,5
P2	2,6	3,1	3,7	—	—	2,6
P2.5	3,1	3,3	3,9	4,5	—	3,1
P3	3,3		3,9	4,5	—	3,3
P4	4,0		4,7	5,4	—	4,0
P5	4,6		5,3	6,0	—	4,6
P6	4,9		5,6	6,3	—	4,9

Παράδειγμα) Για το μοντέλο P5 με σωλήνωση 38 m.
 5,3 kg (40 m) - 4,6 kg
 Συνεπώς, απαιτούμενο πρόσθετο ψυκτικό υγρό = 0,7 kg

(F) 6. Mise en place du tuyau d'écoulement
(NL) 6. Installatie van Draineerbuizen

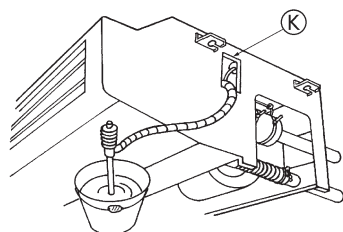
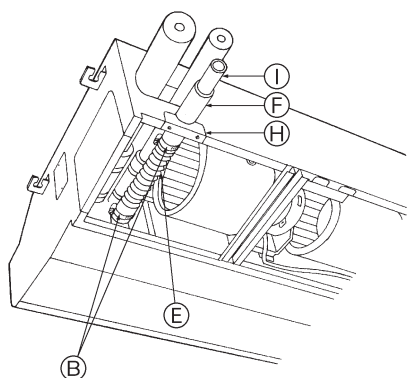
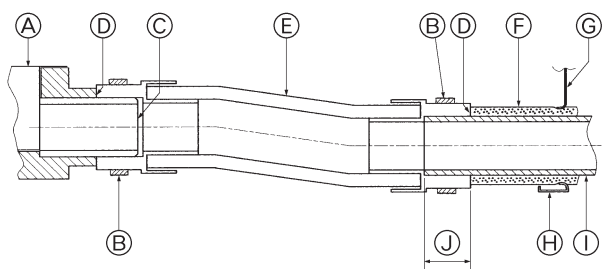

Méthodes d'installation

- Retirer la pièce indépendante (2 vis) de l'appareil intérieur.
- Attacher la courroie ⑥ fournie avec l'appareil au tuyau d'écoulement ⑤.
- Raccorder le tuyau d'écoulement ⑤ à l'orifice d'évacuation de l'appareil.
- Raccorder la tuyauterie d'évacuation (VP 25) au tuyau d'écoulement ⑤.
- Serrer la courroie ⑥ en 2 endroits.
- Enrouler la gaine ⑦ fournie avec l'appareil autour du tuyau d'évacuation.
- Installer la pièce indépendante.
- Vérifier que l'évacuation s'effectue correctement.

- | | |
|-----------------------------------|---|
| ① Bac d'évacuation | ⑥ Panneau arrière |
| ② Courroie ⑥ | ⑦ Pièce indépendante |
| ③ Appareil (Orifice d'évacuation) | ⑧ Tuyauterie d'évacuation (à se procurer sur place) |
| ④ Raccord | ⑨ Marge d'insertion: 25 mm |
| ⑤ Tuyau d'écoulement ⑤ | ⑩ Orifice d'inspection |
| ⑥ Gaine du tuyau d'évacuation ⑦ | |

* Remplir le bac d'évacuation avec environ 1l d'eau à partir de l'orifice d'accès du capteur de la tuyauterie

* Après avoir vérifié que le système d'évacuation est correct, remettre en place le couvercle de l'orifice d'accès du capteur de la tuyauterie.

Montage-procedure

- Verwijder het onafhankelijke gedeelte (2 schroeven) van het binnenapparaat.
- Maak de band ⑥ die bij het apparaat wordt meegeleverd vast aan de afvoerslang ⑤.
- Sluit de afvoerslang ⑤ aan op de afvoeropening van het apparaat.
- Sluit de veldafvoerleiding (VP 25) aan op de afvoerslang ⑤.
- Haal de band ⑥ op 2 plaatsen aan.
- Wikkel de afvoerleidingsbedkking ⑦ die bij het apparaat is meegeleverd om de afvoerslang.
- Breng het onafhankelijke stuk aan.
- Controleer of de afvoer correct functioneert.

- | | |
|----------------------------|---|
| ① Afvoer | ⑥ Achterpaneel |
| ② Band ⑥ | ⑦ Onafhankelijk stuk |
| ③ Apparaat (afvoeropening) | ⑧ Afvoerslang (ter plaatse aangeschaft) |
| ④ Passend | ⑨ Invoermarge: 25 mm |
| ⑤ Afvoerslang ⑤ | ⑩ Inspectieopening |
| ⑥ Afvoerleidingsbedkking ⑦ | |

* Vul de afwateringsbak met ongeveer 1 liter water uit de inlaatopening voor de afvoerleidingsensor.

* Nadat u gecontroleerd heeft dat de afvoer goed werkt, vervang dan het kapje van de inlaatopening voor de sensor.

(E) 6. Drainage piping work
(D) 6. Verrohrung der Dränage
(SD) 6. Dräneringrör
(I) 6. Installazione della tubazione di drenaggio

Installing procedures

- Remove the independent piece (2 screws) of the indoor unit.
- Attach the band ⑥ supplied with the unit to the drain hose ⑤.
- Connect the drain hose ⑤ to the drain hole of the unit.
- Connect the field drain tubing (VP 25) to the drain hose ⑤.
- Tighten the band ⑥ in 2 places.
- Wrap the drain tubing cover ⑦ supplied with the unit.
- Install the independent piece.
- Check for correct drainage.

- | | |
|------------------------|----------------------------------|
| ① Drain pan | ⑥ Rear panel |
| ② Band ⑥ | ⑦ Independent piece |
| ③ Unit (Drain hole) | ⑧ Drain tube (purchased locally) |
| ④ Matching | ⑨ Insertion margin: 25 mm |
| ⑤ Drain hose ⑤ | ⑩ Inspection hole |
| ⑥ Drain tubing cover ⑦ | |

* Fill the drain pan with water of about 1 L from the tubing sensor access port.

* After checking for correct drainage, replace the tubing sensor access port cover.

Installationsablauf

- Das separate Teil (2 Schrauben) der Innenanlage abbauen.
- Das mit der Anlage gelieferte Bänder ⑥ am Ablasschlauch ⑤ befestigen.
- Die Ablasschlauch ⑤ an der Auslauföffnung der Anlage anschließen.
- Die Feldauslaufrohrleitung (VP 25) an der Ablasschlauch ⑤ anschließen.
- Die Bänder ⑥ an 2 Stellen festziehen.
- Die im Lieferumfang der Anlage enthaltene Ablaufrohrabdeckung ⑦ umwickeln.
- Das separate Teil einbauen.
- Auf korrekten Auslaß prüfen.

- | | |
|---------------------------|-----------------------------------|
| ① Auslaufpfanne | ⑥ Rückseite |
| ② Bänder ⑥ | ⑦ Separates Teil |
| ③ Anlage (Auslauföffnung) | ⑧ Auslaufrohr (vor Ort beschafft) |
| ④ Gegenstücke | ⑨ Einführgrenze: 25 mm |
| ⑤ Ablasschlauch ⑤ | ⑩ Inspektionsöffnung |
| ⑥ Ablaufrohrabdeckung ⑦ | |

* In die Auslaufpfanne etwa 1 l Wasser vom Zugang des Rohrleitungsfühlers einfüllen.

* Nach Überprüfung der einwandfreien Dränage die Abdeckung des Rohrleitungsfühlerzugangs wieder anbringen.

Installationsmoment

- Ta bort den oberoende delen (2 skruvar) på inomhusenheten.
- Montera bandet ⑥ som medföljer enheten till dräneringsslangen ⑤.
- Anslut dräneringsslangen ⑤ till dräneringshålet på enheten.
- Anslut fältdräneringröret (VP 25) till dräneringsslangen ⑤.
- Dra åt bandet ⑥ på 2 platser.
- Linda runt dräneringrörsskyddet ⑦ som medföljer enheten.
- Montera den oberoende delen.
- Kontrollera att dräneringen fungerar korrekt.

- | | |
|-------------------------|-----------------------------------|
| ① Dräneringstråg | ⑥ Bakpanel |
| ② Band ⑥ | ⑦ Oberoende del |
| ③ Enhet (dräneringshål) | ⑧ Dräneringrör (inhandlas lokalt) |
| ④ Motsvarande | ⑨ Införingsmarginal: 25 mm |
| ⑤ Dräneringsslang ⑤ | ⑩ Inspektionshål |
| ⑥ Dräneringrörsskydd ⑦ | |

* Fyll dräneringstråget med vatten, ca. 1 L, från rörsensorns åtkomstöppning.

* Sätt tillbaka skyddet på rörsensorns åtkomstöppning när dräneringen kontrollerats.

Procedura di installazione

- Rimuovere la parte indipendente (2 viti) dell'unità interna.
- Fissare il tubo flessibile di drenaggio ⑤ con il nastro ⑥ fornito con l'unità.
- Collegare il tubo flessibile di drenaggio ⑤ all'apertura di drenaggio dell'unità.
- Collegare la tubazione di drenaggio (VP 25) al tubo flessibile di drenaggio ⑤.
- Fissare saldamente il nastro ⑥ in 2 punti.
- Avvolgere il coperchio della tubazione di drenaggio ⑦ fornito con l'unità.
- Installare la parte indipendente.
- Controllare il corretto funzionamento del drenaggio.

- | | |
|--|---|
| ① Vaschetta di drenaggio | ⑥ Pannello posteriore |
| ② Nastro ⑥ | ⑦ Parte indipendente |
| ③ Unità (apertura di drenaggio) | ⑧ Tubo di drenaggio (di fornitura locale) |
| ④ Corrispondenza | ⑨ Margine di inserimento: 25 mm |
| ⑤ Tubo flessibile di drenaggio ⑤ | ⑩ Foro d'ispezione |
| ⑥ Coperchio della tubazione di drenaggio ⑦ | |

* Versare circa 1 L d'acqua nella vaschetta di drenaggio attraverso l'apertura di accesso al sensore della tubazione.

* Dopo aver controllato il corretto funzionamento del drenaggio, sostituire il coperchio dell'apertura di accesso al sensore della tubazione.

(ES) 6. Tubería de drenaje
(DK) 6. Føring af drænrør
(TR) 6. Drenaj Tesisatı İşleri
(RU) 6. Дренажные трубы

(PR) 6. Trabalho de tubagem de drenagem
(GR) 6. Εργασίες Σωληνώσεων Αποχέτευσης
(中) 6. 安装排水管

Procedimientos de instalación

1. Extraiga la pieza independiente (2 tornillos) de la unidad interior.
2. Instale la banda ⑥ suministrada con la unidad al en el manguera de desagüe ⑤.
3. Conecte el manguera de desagüe ⑤ al orificio de drenaje de la unidad.
4. Conecte la tubería de drenaje de campo (VP 25) al manguera de desagüe ⑤.
5. Apriete la banda ⑥ en 2 sitios.
6. Envuelva la tapón para la tubería de drenaje ⑦ suministrada con la unidad.
7. Instale la pieza independiente.
8. Compruebe que el drenaje sea correcto.

- | | |
|--|--|
| (A) Depósito de drenaje | (G) Panel posterior |
| (B) Banda ⑥ | (H) Pieza independiente |
| (C) Unidad (Orificio de drenaje) | (I) Tubo de drenaje (comprado en su localidad) |
| (D) Unión | (J) Límite de colocación: 25 mm |
| (E) Manguera de desagüe ⑤ | (K) Orificio de inspección |
| (F) Tapón para la tubería de drenaje ⑦ | |

- * Llenar el depósito de drenaje con 1 litro aproximado de agua vertida desde la abertura de acceso del sensor del tubo.
- * Después de comprobar el correcto funcionamiento del drenaje, volver a poner el tapón de la abertura de acceso del sensor del tubo.

Montageprocedurer

1. Afmonter det uafhængige stykke (2 skruer) fra indendørsenheden.
2. Sæt bånd ⑥, der leveres sammen med enheden, på drænslangen ⑤.
3. Tilslut drænslangen ⑤ til drænhullet på enheden.
4. Tilslut drænrøret (VP 25), som findes på stedet, til drænslangen ⑤.
5. Tilspænd bånd ⑥ 2 steder.
6. Pak den drænrørsafdækning ⑦, der leveres med enheden, omkring.
7. Monter det uafhængige stykke.
8. Kontrollér at dræningen fungerer korrekt.

- | | |
|-------------------------|-------------------------------|
| (A) Drænbakke | (G) Bagpanel |
| (B) Bånd ⑥ | (H) Uafhængigt stykke |
| (C) Enhed (drænhul) | (I) Drænrør (købt lokalt) |
| (D) Tilpasning | (J) Indsættelsesmargen: 25 mm |
| (E) Drænslange ⑤ | (K) Inspektionsåbning |
| (F) Drænrørsafdækning ⑦ | |

- * Fyld drænpåden med ca. 1 liter vand fra rørsensorens adgangsåbning.
- * Efter kontrol for korrekt afløb sættes rørsensorens adgangsåbnings dæksel på igen.

Montaj işlemleri

1. İç ünitenin bağımsız parçasını (2 vida) çıkarın.
2. Üniteyle birlikte verilen bantı ⑥ drenaj hortumuna ⑤ takın.
3. Drenaj hortumunu ⑤ ünitenin drenaj deliğine takın.
4. Saha drenaj borusunu (VP 25) drenaj hortumuna ⑤ bağlayın.
5. Bantı ⑥ iki yerden sıkın.
6. Üniteyle birlikte verilen drenaj borusu kapağını ⑦ sarın.
7. Bağımsız parçayı yerine takın.
8. Drenajın doğru olup olmadığını kontrol edin.

- | | |
|----------------------------|--|
| (A) Drenaj kabı | (G) Arka panel |
| (B) Bant ⑥ | (H) Bağımsız parça |
| (C) Ünite (Drenaj deliği) | (I) Drenaj borusu (yerel piyasadan temin edilir) |
| (D) Eş | (J) Daldırma marjı: 25 mm |
| (E) Drenaj hortumu ⑤ | (K) Muayene deliği |
| (F) Drenaj borusu kapağı ⑦ | |

- * Boru sensörü erişim deliğinden, drenaj kabını yaklaşık 1 litre suyla doldurun.
- * Drenajın doğru olup olmadığını kontrol ettikten sonra boru sensörü erişim deliği kapağını tekrar yerine koyun.

Порядок установки

1. Снимите независимый элемент (2 винта) внутреннего прибора.
2. Прикрепите ленту ⑥, входящую в комплект поставки, к дренажному шлангу ⑤.
3. Подсоедините дренажный шланг ⑤ к дренажному отверстию прибора.
4. Подсоедините полевую дренажную трубу (VP 25) к дренажному шлангу ⑤.
5. Затяните ленту ⑥ в 2 местах.
6. Оберните трубу комплектным кожухом дренажной трубы ⑦.
7. Установите на место независимый элемент.
8. Проверьте правильность дренирования.

- | | |
|----------------------------------|--|
| (A) Дренажный поддон | (G) Задняя панель |
| (B) Лента ⑥ | (H) Независимый элемент |
| (C) Прибор (Дренажное отверстие) | (I) Дренажная труба (приобретается на месте) |
| (D) Соответствие | (J) Минимальный предел вставки: 25 мм |
| (E) Дренажный шланг ⑤ | (K) Смотровое отверстие |
| (F) Кожух дренажной трубы ⑦ | |

- * Наполните дренажный поддон приблизительно 1 литром воды из смотрового отверстия.
- * После проверки на правильность действия дренажной системы установите на место крышку порта доступа к датчику дренажного трубопровода.

Instruções de instalação

1. Retire a peça independente (2 parafusos) da unidade interior.
2. Fixe a banda ⑥ fornecida com a unidade à tubo de drenagem ⑤.
3. Ligue a tubo de drenagem ⑤ ao orifício de drenagem da unidade.
4. Ligue a tubagem de drenagem do campo (VP 25) à tubo de drenagem ⑤.
5. Aperte a banda ⑥ em 2 locais.
6. Revista a revestimento do tubo de drenagem ⑦ fornecida com a unidade.
7. Instale a peça independente.
8. Verifique se a drenagem é feita correctamente.

- | | |
|--|--|
| (A) Recipiente de drenagem | (G) Painel traseiro |
| (B) Banda ⑥ | (H) Peça independente |
| (C) Unidade (Orifício de drenagem) | (I) Tubo de drenagem (à venda no comércio) |
| (D) Encaixe | (J) Margem de inserção: 25 mm |
| (E) Tubo de drenagem ⑤ | (K) Orifício de inspecção |
| (F) Revestimento do tubo de drenagem ⑦ | |

- * Encha o recipiente de drenagem com cerca de 1 litro de água pela porta de acesso ao sensor de tubagem.
- * Depois de verificar se a drenagem se faz correctamente, reponha a tampa da porta de acesso ao sensor de tubagem.

Τρόπος εγκατάστασης

1. Αφαιρέστε το ανεξάρτητο κομμάτι (2 βίδες) της εσωτερικής μονάδας.
2. Εφαρμόστε την ταινία ⑥ που παρέχεται μαζί με τη μονάδα στο σωλήνα αποστράγγισης ⑤.
3. Συνδέστε το σωλήνα αποστράγγισης ⑤ στο στόμιο αποστράγγισης της μονάδας.
4. Συνδέστε τον αγωγό αποστράγγισης (VP 25) στο σωλήνα αποστράγγισης ⑤.
5. Στερεώστε την ταινία ⑥ σε 2 σημεία.
6. Τυλίξτε το κάλυμμα του αγωγού αποστράγγισης ⑦ το οποίο παρέχεται μαζί με τη μονάδα.
7. Εγκαταστήστε το ανεξάρτητο κομμάτι.
8. Ελέγξτε εάν γίνεται σωστά η αποστράγγιση.

- | | |
|------------------------------------|--|
| (A) Δοχείο αποστράγγισης | (G) Πίσω πλαίσιο |
| (B) Ταινία ⑥ | (H) Ανεξάρτητο κομμάτι |
| (C) Μονάδα (Στόμιο αποστράγγισης) | (I) Σωλήνωση αποστράγγισης (δεν παρέχεται) |
| (D) Προσαρμογή | (J) Περιθώριο εισαγωγής: 25 mm |
| (E) Σωλήνας αποστράγγισης ⑤ | (K) Οπή ελέγχου |
| (F) Κάλυμμα αγωγού αποστράγγισης ⑦ | |

- * Από την υποδοχή του αισθητήρα της σωληνώσης γεμίστε το δοχείο αποστράγγισης με περίπου 1 λίτρο νερό.
- * Αφού ελέγξετε ότι η αποχέτευση έχει γίνει σωστά, ξαναβάλετε το πώμα του στομίου πρόσβασης του αισθητήρα σωληνώσης.

(F) 7. Installations électriques
(NL) 7. Elektrische aansluitingen

(E) 7. Electrical work
(D) 7. Elektroarbeiten
(SD) 7. Elektriska arbeten
(I) 7. Collegamenti elettrici

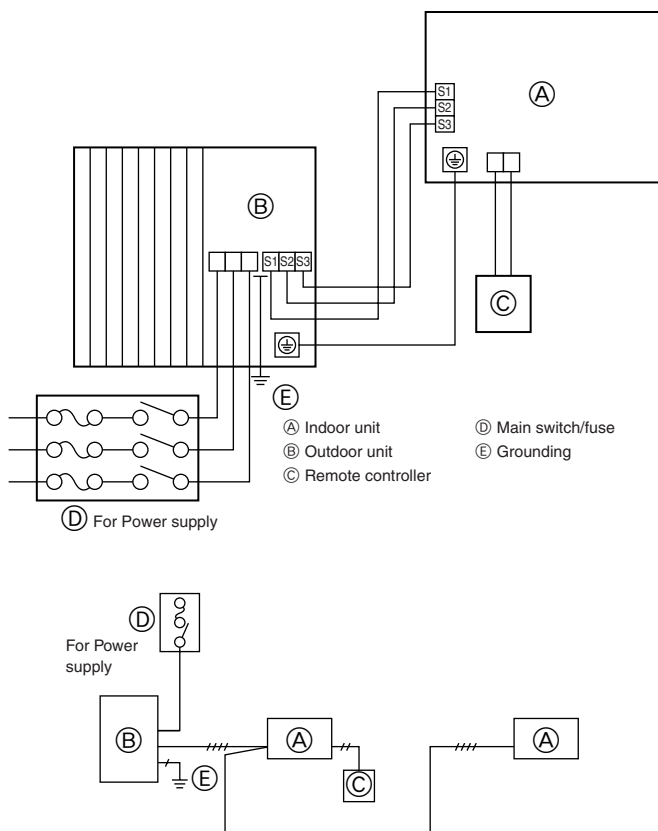

7.1. Précautions

- Le compresseur ne fonctionne pas si la connexion de la phase d'alimentation électrique est incorrecte.
- Une protection de mise à la terre avec disjoncteur sans fusible (disjoncteur de perte à la terre [ELB]) est généralement installée pour ①.
- Le câblage de connexion entre les appareils intérieurs et extérieurs peut être rallongé jusqu'à un maximum de 50 mètres, et la rallonge totale y compris le câblage en pont entre les pièces sera de 80 m maximum.

Un interrupteur bipolaire ayant un écartement de 3 mm minimum entre les contacts sera intégré lors de l'installation du climatiseur.
 * Etiquetter chaque interrupteur selon sa fonction.

7.1. Voorzorgsmaatregelen

- De compressor werkt niet tenzij de de fasen voor de stroomvoorziening op de juiste wijze zijn aangesloten.
- ① wordt meestal geaard met een niet op zekerig gebaseerde onderbreker (aardlekschakelaar [ALS]).
- De verbinding tussen de binnen- en buitenapparaten kan verlengd worden tot een maximum van 50 meter, en de totale maximale verlenging inclusief kruisverbindingen tussen kamers is 80 m.

Met de airconditioner zal een schakelaar met ten minste 3 mm contactscheiding tussen de polen worden meegeleverd.
 * Label iedere onderbreker, afhankelijk van zijn functie.

7.1. Precautions

- The compressor will not operate unless the power supply phase connection is correct.
- Grounding protection with a no-fuse breaker (earth leakage breaker [ELB]) is usually installed for ①.
- The connection wiring between the outdoor and indoor units can be extended up to a maximum of 50 meters, and the total extension including the crossover wiring between rooms is a maximum of 80 m.

A switch with at least 3 mm contact separation in each pole shall be provided by the air conditioner installation.

* Label each breaker according to purpose.

7.1. Vorsichtsmaßnahmen

- Der Kompressor arbeitet nicht, wenn die Netzstromphasen nicht einwandfrei angeschlossen sind.
- Erdungsschutz mit sicherungslosem Unterbrecher (Erdleckunterbrecher [ELB]) wird normalerweise für ① installiert.
- Die Verbindungsverdrahtung zwischen Außenanlage und Innenanlagen kann bis zu 50 m erreichen, und die gesamte Verlängerung einschließlich Überkreuzverdrahtung zwischen Räumen ist maximal 80 m.

Ein Schalter mit einem Kontaktabstand von mindestens 3 mm muß bei der Installation der Klimaanlage verwendet werden.

* Beschriften Sie jeden Unterbrecher, je nach Zweck.

7.1. Försiktighetsåtgärder

- Il compressore funzionerà solo se il collegamento della fase di alimentazione è corretto.
- Jordningsskydd med en säkringslös brytare (jordläckagebrytare [ELB]) är vanligtvis installerad för ①.
- Anslutningsledningarna mellan utomhus- och inomhusenheterna kan förlängas till upp till maximalt 50 meter, medan den totala förlängningen inklusive övergångsledningarna mellan rum får vara maximalt 80 meter.

En strömbrytare med minst 3 mm kontaktseparation i varje pol skall tillhandahållas i luftkonditioneringsinstallationen.

* Giv brytaren et namn.

7.1. Precauzioni

- Il compressore funzionerà solo se il collegamento della fase di alimentazione è corretto.
- Una protezione del collegamento a massa con salvavita senza fusibile (salvavita a perdita di massa [ELB]) è normalmente installata per ①.
- Il cablaggio di collegamento tra l'unità esterna e quelle interne può essere esteso fino ad un massimo di 50 m e l'estensione totale inclusi i collegamenti incrociati tra le stanze è di 80 m al massimo.

Per l'installazione del condizionatore d'aria, occorre un interruttore con una separazione di almeno 3 mm fra i contatti per ogni polarità.

* Attribuire un nome ad ogni interruttore in relazione alla funzione.

- (ES) 7. Trabajo eléctrico
(DK) 7. Elektrisk arbejde
(TR) 7. Elektrik işleri
(RU) 7. Электрические работы

- (PR) 7. Trabalho de electricidade
(GR) 7. Ηλεκτρικές εργασίες
(中) 7. 电力工作

7.1. Precauciones

- El compresor no funcionará si la fase de alimentación de corriente no está correctamente conectada.
- Para ① normalmente protección de puesta a tierra con un disyuntor (disyuntor de puesta a tierra [ELB]).
- El cableado de conexión entre las unidades exteriores y las interiores podrá prolongarse hasta un máximo de 50 metros y la extensión total incluyendo el cableado de interconexión entre salas deberá tener 80 m como máximo.

En la instalación del equipo de aire acondicionado deberá colocarse un interruptor de contacto con una separación mínima de 3 mm en cada uno de los polos.

* Nombre cada interruptor conforme a su uso.

7.1. Sikkerhedsvejledning

- Kompressoren virker ikke, med mindre strømforsyningens fasetilslutning er korrekt.
- Jordbeskyttelse med en afbryder uden sikring (jordlækageafbryder [ELB] monteres normalt til ①).
- Ledningsføringen for tilslutning mellem udendørs og indendørs enhed kan forlænges til maksimalt 50 meter, og den samlede forlængelse, inklusive krydsføringen mellem rummene, er maksimalt 80 meter.

En kontakt med mindst 3 mm kontaktafstand for hver pol skal leveres af aircondition-anlæggets montør.

* Giv afbryderen et navn.

7.1. Önlemler

- Şebeke faz bağlantısı doğru olmadıkça kompresör çalışmaz.
- ① için genellikle sigortasız devre kesiciyle toprak koruması [ELB] yapılır.
- Dış ve iç üniteler arasındaki bağlantı en çok 50 metreye kadar uzatılabilir ve odalar arasındaki geçiş kabloları dahil toplam uzunluk en çok 80 metredir.

Klima montajında her kutupta en az 3 mm kontak boşluğu bulunan bir şalter sağlanacaktır.

* Her devre kesici şalteri amacına göre etiketleyin.

7.1. Меры предосторожности

- Компрессор не будет работать при неправильном подсоединении фаз источника электропитания.
- Для ① обычно устанавливается защитное заземление с прерывателем без предохранителей (Прерыватель утечки на землю [ELB]).
- Соединительную электропроводку между наружным и внутренним приборами можно удлинить максимум до 50 метров, а общая длина проводки, включая переходы проводки между различными помещениями, должна составлять максимум 80 м.

Во время установки кондиционера необходимо установить переключатель с зазором между разомкнутыми контактами каждого полюса не менее 3 мм.

* Промаркируйте каждый выключатель по его назначению.

7.1. Precauções

- O compressor só funcionará se a ligação da fase da fonte de alimentação for correcta.
- Uma protecção para ligação à terra com um disjuntor sem fusível (disjuntor de fuga à terra [ELB]) é geralmente instalada para ①.
- A cablagem de ligação entre as unidades exterior e interior pode ser estendida a um máximo de até 50 metros, e a extensão total, incluindo a cablagem de cruzamento entre recintos, é de um máximo de 80 m.

A instalação do aparelho de ar condicionado deve dispor de um interruptor com pelo menos 3 mm de folga entre os contactos dos pólos.

* Assinale cada um dos disjuntores de acordo com a sua função.

7.1. Προφυλάξεις

- Ο συμπιεστής δε θα λειτουργήσει εάν δεν είναι σωστή η φάση ηλεκτρικής τροφοδοσίας.
- Συνήθως, για το ① τοποθετείται γείωση με διακόπτη χωρίς ασφάλεια (διακόπτης ασφαλείας [ELB]).
- Η καλωδίωση σύνδεσης της εσωτερικής με την εξωτερική μονάδα μπορεί να επεκταθεί μέχρι τα 50 μέτρα και το συνολικό μήκος, συμπεριλαμβανομένων και των ενδιάμεσων καλωδιώσεων στους διάφορους χώρους, δεν πρέπει να υπερβαίνει τα 80 μέτρα.

Με την εγκατάσταση του κλιματιστικού πρέπει να τοποθετηθεί ένας διακόπτης με τουλάχιστον 3 mm απόσταση μεταξύ των επαφών σε κάθε πόλο.

* Βάλτε ετικέτα σε κάθε διακόπτη ασφαλείας ανάλογα με τη λειτουργία του καθενός.

(F) 7. Installations électriques
(NL) 7. Elektrische aansluitingen

(E) 7. Electrical work
(D) 7. Elektroarbeiten
(SD) 7. Elektriska arbeten
(I) 7. Collegamenti elettrici

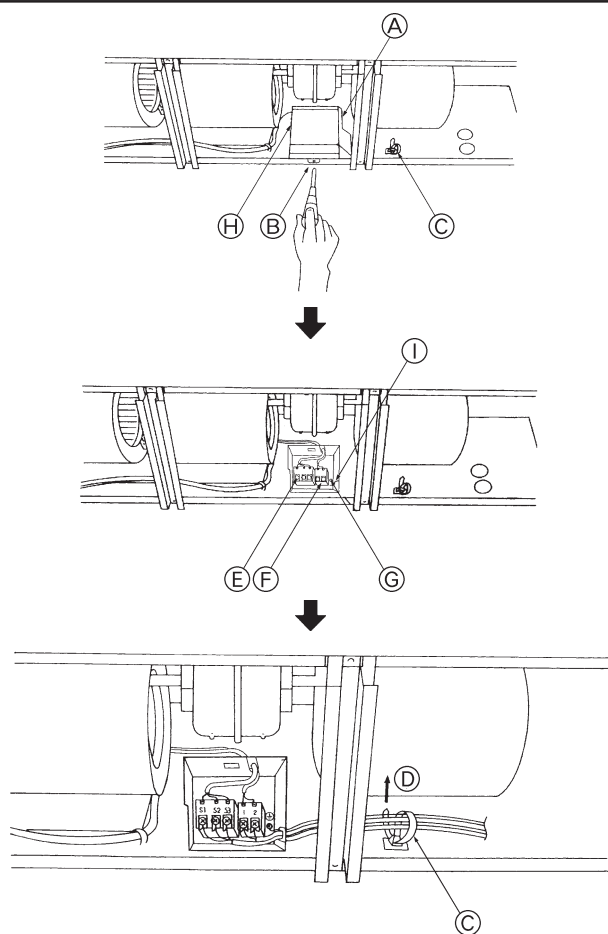

7.2. Installation électrique

Méthodes pour l'installation électrique

1. Insérer tous les fils électriques dans l'appareil.
2. Enlever le couvercle du bornier (1 vis).
3. Connecter fermement les fils électriques aux bornes correspondantes.
4. Replacer le couvercle du bornier.
5. Attacher les fils électriques à l'aide du serre-fils local situé du côté droit du boîtier de raccordement.

- (A) Couvercle du bornier
- (B) Vis sans tête
- (C) Serre-fils
- (D) Pousser
- (E) Bloc de sortie pour la connexion des appareils intérieur et extérieur
- (F) Bloc de sortie de la télécommande
- (G) Connecteur du câble de mise en terre.
- (H) Boîtier T.B.
- (I) Entrée des fils

7.2. Elektrische bedrading

Bedradingsmethode

1. Voer alle elektrische leidingen in het apparaat.
2. Verwijder het deksel van het aansluitblok (1 schroef).
3. Sluit de elektrische kabels stevig op de desbetreffende aansluitpunten aan.
4. Breng het deksel van het aansluitblok weer aan.
5. Zet de bedrading vast met de klem aan de rechterkant van de aansluitdoos.

- (A) Deksel aansluitblok
- (B) Schroeven
- (C) Kabelklem
- (D) Trekken
- (E) Aansluitblok voor aansluiting van het binnen- en buiten-apparaat
- (F) Aansluitblok voor de afstandsbediening
- (G) Connector aardingskabel
- (H) Aansluitdoos
- (I) Ingang voor bedrading

7.2. Electric wiring

Wiring procedures

1. Insert all electrical wires into the unit.
2. Remove the terminal block cover (1 screw).
3. Connect the electric wires securely to the corresponding terminals.
4. Replace the terminal block cover.
5. Tie the electric wires with the local wiring clamp located in the right side of the junction box.

- (A) Terminal block cover
- (B) Set screws
- (C) Wiring clamp
- (D) Pull
- (E) Terminal block for indoor and outdoor units connection
- (F) Terminal block for remote controller
- (G) Grounding cable connector
- (H) T.B.box
- (I) Wire service entrance

7.2. Elektrische Verdrahtung

Ablauf der Verdrahtung

1. Alle Adern in die Anlage einführen.
2. Die Abdeckung der Klemmleiste abbauen (1 Schraube).
3. Die einzelnen Adern fest an die jeweiligen Anschlußklemmen anschließen.
4. Die Abdeckung der Klemmleiste wieder anbauen.
5. Die Adern mit der rechts im Anschlusskasten vorhandenen Verdrahtungsklemme zusammenfassen.

- (A) Abdeckung der Klemmleiste
- (B) Stellschrauben
- (C) Verdrahtungsklemme
- (D) Ziehen
- (E) Klemmleiste für Anschlüsse der Innen- und Außenanlagen
- (F) Klemmleiste für Fernbedienung
- (G) Anschluß für Erdungskabel
- (H) Klemmenkasten
- (I) Kabelwartungseingang

7.2. Elledningar

Elektriska arbetsmoment

1. För in alla elektriska ledningar i enheten.
2. Ta bort kopplingsplintskåpan (1 skruv).
3. Anslut elledningarna ordentligt till motsvarande uttag.
4. Sätt tillbaka kopplingsplintskåpan.
5. Fäst ledningarna med den lokala ledningsklämman till höger i kopplingsdosan.

- (A) Kopplingsplintskåpa
- (B) Ställskruvar
- (C) Ledningsklämma
- (D) Dra
- (E) Kopplingsplint för anslutning av inom- och utomhusenheter
- (F) Kopplingsplint för fjärrkontroll
- (G) Kontaktidon för jordningskabel
- (H) Kopplingsplintdosan
- (I) Serviceöppning för ledningar

7.2. Cablaggi elettrici

Procedura per i collegamenti elettrici

1. Inserire tutti i fili elettrici nell'unità.
2. Rimuovere il coperchio del blocco terminale (1 vite).
3. Collegare saldamente i fili elettrici ai rispettivi morsetti.
4. Ricollocare il coperchio del blocco terminale.
5. Fissare i fili elettrici mediante il morsetto serrafilo situato a destra della scatola di raccordo.

- (A) Coperchio del blocco terminale
- (B) Viti di maschiatura
- (C) Morsetto del cablaggio
- (D) Serrafilo
- (E) Blocco terminale per collegamento sezioni interna ed esterna
- (F) Blocco terminale per comando a distanza
- (G) Connettore del cavo di messa a terra
- (H) Scatola del blocco terminale
- (I) Apertura di servizio ai cablaggi

- (ES) **7. Trabajo eléctrico**
 (DK) **7. Elektrisk arbejde**
 (TR) **7. Elektrik işleri**
 (RU) **7. Электрические работы**

- (PR) **7. Trabalho de electricidade**
 (GR) **7. Ηλεκτρικές εργασίες**
 (中) **7. 电力工作**

7.2. Cableado eléctrico

Procedimientos de cableado

1. Introduzca todos los cables en la unidad.
2. Extraiga la cubierta del bloque de terminales (1 tornillo).
3. Conecte firmemente los cables en sus correspondientes terminales.
4. Reemplace la cubierta del bloque de terminales.
5. Ate los cables con la abrazadera que hay en el lado derecho de la caja de conexiones.
 - (A) Cubierta del bloque de terminales
 - (B) Juego de tornillos
 - (C) Abrazadera para los cables
 - (D) Tirar
 - (E) Bloque de terminales para la conexión de las unidades interior y exterior
 - (F) Bloque de terminales para el control remoto
 - (G) Conector del cable de tierra
 - (H) Caja del bloque de terminales
 - (I) Entrada para el mantenimiento de cables

7.2. Elektrisk ledningsføring

Ledningsføring

1. Indsæt alle elektriske ledninger i enheden.
2. Afmonter klemkassens dæksel (1 skrue).
3. Tilslut de elektriske ledninger sikkert til de tilsvarende klemmer.
4. Monter klemkassens dæksel igen.
5. Fastgør de elektriske ledninger med den ledningsklemme, der befinder sig i højre side af samledåsen.
 - (A) Dæksel på klemkasse
 - (B) Sætskruer
 - (C) Ledningsklemme
 - (D) Træk
 - (E) Klemmerække til tilslutning af indendørs og udendørs enhed
 - (F) Klemmerække til fjernstyring
 - (G) Jordkabelkonnektor
 - (H) Klemkasse
 - (I) Indgangshul til ledninger

7.2. Elektrik kablolarının bağlanması

Kablo bağlama işlemleri

1. Tüm elektrik tellerini ünitenin içine sokun.
2. Terminal bloğu kapağını çıkarın (1 vida).
3. Elektrik tellerini ilgili uçlara sağlam biçimde bağlayın.
4. Terminal bloğu kapağını yerine takın.
5. Elektrik tellerini, bağlantı kutusunun sağ tarafında bulunan lokal kablo kelepçesiyle bağlayın.
 - (A) Terminal bloğu kapağı
 - (B) Tespit vidaları
 - (C) Kablo kelepçesi
 - (D) Çekin
 - (E) İç ve dış ünitelerin bağlantısı için terminal bloku
 - (F) Uzaktan kumanda için terminal bloku
 - (G) Topraklama kartı konektörü
 - (H) T.B. kutusu
 - (I) Kablo servis girişi

7.2. Электропроводка

Порядок прокладки проводки

1. Вставьте все электропровода в прибор.
2. Удалите крышку блока терминалов (1 винт).
3. Надежно соедините провода с соответствующими клеммами.
4. Установите на место крышку блока терминалов.
5. Зафиксируйте электропровода местным проводным зажимом, расположенным с правой стороны соединительной коробки.
 - (A) Крышка блока терминалов
 - (B) Установочные винты
 - (C) Клемма проводки
 - (D) Затянуть
 - (E) Блок терминалов соединения внутреннего и наружного приборов
 - (F) Блок терминалов для подключения пульта дистанционного управления
 - (G) Соединитель кабеля заземления
 - (H) Коробка блока терминалов
 - (I) Сервисный вход для проводов

7.2. Cablagem eléctrica

Instruções de cablagem

1. Introduza todos os fios eléctricos na unidade.
2. Retire a tampa do bloco de terminais (1 parafuso).
3. Ligue bem os fios eléctricos aos terminais correspondentes.
4. Volte a colocar a tampa do bloco de terminais.
5. Una os fios eléctricos com o grampo de cablagem situado no lado direito da caixa de junção.
 - (A) Tampa do bloco de terminais
 - (B) Ajuste os parafusos
 - (C) Grampo de fios
 - (D) Puxe
 - (E) Bloco terminal para ligação das unidades interior e exterior
 - (F) Bloco terminal para a unidade de controlo remoto
 - (G) Ficha do fio de terra
 - (H) Caixa do bloco de terminais
 - (I) Entrada de serviço dos fios

7.2. Ηλεκτρική καλωδίωση

Τρόπος σύνδεσης

1. Περάστε όλα τα ηλεκτρικά καλώδια μέσα στη μονάδα.
2. Αφαιρέστε το κάλυμμα της πλακέτας ακροδεκτών (1 βίδα).
3. Συνδέστε καλά τα ηλεκτρικά καλώδια στους αντίστοιχους ακροδέκτες.
4. Βάλτε ξανά στη θέση του το κάλυμμα της πλακέτας ακροδεκτών.
5. Σφίξτε τα ηλεκτρικά καλώδια με το σφιγκτήρα που υπάρχει στη δεξιά πλευρά του κιβωτίου συνδέσεων.
 - (A) Κάλυμμα πλακέτας ακροδεκτών
 - (B) Βίδες
 - (C) Σφιγκτήρας καλωδίωσης
 - (D) Τραβήξτε
 - (E) Πλακέτα ακροδεκτών για τη σύνδεση της εσωτερικής με την εξωτερική μονάδα
 - (F) Πλακέτα ακροδεκτών για το τηλεχειριστήριο
 - (G) Σύνδεση καλωδίου γείωσης
 - (H) Κουτί πλακέτας ακροδεκτών
 - (I) Είσοδος για τη συντήρηση των καλωδίων

(F) 7. Installations électriques
(NL) 7. Elektrische aansluitingen

(E) 7. Electrical work
(D) 7. Elektroarbeiten
(SD) 7. Elektriska arbeten
(I) 7. Collegamenti elettrici

(1)

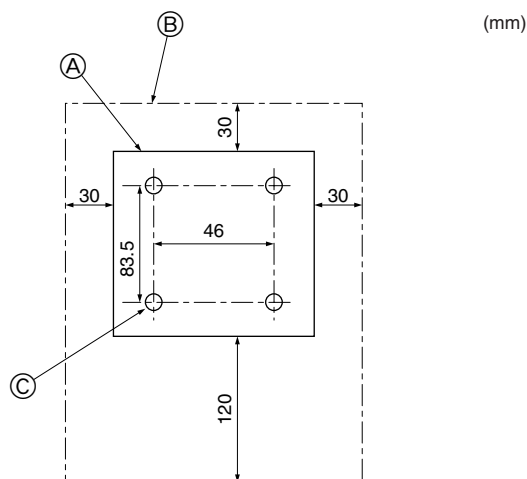

7.3. Télécommande
Pour la télécommande filaire

1) Méthodes d'installation

(1) Sélectionner l'endroit d'installation de la télécommande. Les détecteurs de température se trouvent sur la télécommande et l'appareil intérieur.

► **Fournir les pièces suivantes localement:**

- Boîte de commutation pour deux pièces
- Tuyau de conduit en cuivre fin
- Contre-écrous et manchons
- Ⓐ Description de la télécommande
- Ⓑ Espaces nécessaires autour de la télécommande
- Ⓒ Emplacement de l'installation

7.3. Afstandsbediening
Voor de afstandsbediening med draad

1) Montageprocedure

(1) Kies een plaats waar u de afstandsbediening wilt monteren. De temperatuursensoren bevinden zich zowel op de afstandsbediening als op het binnenapparaat.

► **Koop de volgende onderdelen zelf:**

- Schakelkastje voor 2 delen
- Dunne koperen geleidingsbuis
- Borgmoeren en doorvoerbussen
- Ⓐ Zij-aanzicht van de afstandsbediening
- Ⓑ Minimale afstanden rond de afstandsbediening tot andere voorwerpen.
- Ⓒ Montagediepte

7.3. Remote controller
For wired remote controller

1) Installing procedures

(1) Select an installing position for the remote controller. The temperature sensors are located on both remote controller and indoor unit.

► **Procure the following parts locally:**

- Two piece switch box
- Thin copper conduit tube
- Lock nuts and bushings
- Ⓐ Remote controller profile
- Ⓑ Required clearances surrounding the remote controller
- Ⓒ Installation pitch

7.3. Fernbedienung
Für die schnurgebundene Fernbedienung

1) Installationsabläufe

(1) Aufstellungsort für Fernbedienung auswählen. Die Temperaturfühler befinden sich sowohl an der Fernbedienung als auch an der Innenanlage.

► **Folgende Teile vor Ort beschaffen:**

- Schaltkasten für zwei Teile
- Dünnes Kupferleitungsrohr
- Kontermuttern und Buchsen/Leitungsdurchführungen
- Ⓐ Form der Fernbedienung
- Ⓑ Erforderliche Freiräume um die Fernbedienung herum
- Ⓒ Installationsteilung

7.3. Fjärrkontroll
För ledningsdragen fjärrkontroll

1) Installationsmoment

(1) Välj installationsplats för fjärrkontrollen. Temperatursensorerna är placerade på fjärrkontrollen och inomhusenheten.

► **Inhandla följande delar lokalt:**

- Kopplingsdosa för två delar
- Tunt kopparskyddsror
- Låsmutter och bussningar
- Ⓐ Profil för fjärrkontroll
- Ⓑ Nödväntigt fritt utrymme runt fjärrkontrollen
- Ⓒ Delning vid installation

7.3. Comando a distanza
Per il comando a distanza con filo

1) Procedure di installazione

(1) Selezionare un luogo adatto per l'installazione del comando a distanza. I sensori della temperatura sono situati sia sul comando a distanza che sulla sezione interna.

► **Procurarsi i seguenti componenti localmente:**

- Scatola degli interruttori
- Tubo conduttore in rame sottile
- Controdadi e boccole
- Ⓐ Sagoma del comando a distanza
- Ⓑ Spazi necessari attorno al comando a distanza
- Ⓒ Distanza di installazione

- (ES) 7. Trabajo eléctrico
(DK) 7. Elektrisk arbejde
(TR) 7. Elektrik işleri
(RU) 7. Электрические работы

- (PR) 7. Trabalho de electricidade
(GR) 7. Ηλεκτρικές εργασίες
(中) 7. 电力工作

7.3. Control remoto

Para el controlador remoto cableado

1) Procedimientos de instalación

(1) Seleccione una posición adecuada para el control remoto.

Hay sensores de temperatura tanto en el control remoto como en la unidad interior.

► **Tendrá que adquirir las siguientes piezas no suministradas con la unidad:**

- Caja de interruptores para dos piezas
- tubo conductor de cobre fino
- Tuercas y casquillos de seguridad
- (A) Perfil del control remoto
- (B) Espacios necesarios alrededor del control remoto
- (C) Paso de instalación

7.3. Fjernstyring

Til ledningsbetjent fjernbetjening

1) Installationsprocedurer

(1) Vælg monteringssted for fjernstyringen.

Temperaturfølerne er placeret både på fjernstyringen og den indendørs enhed.

► **Køb følgende dele lokalt:**

- Kontaktkasse til to dele
- Tyndt kobberør til ledning
- Låsemøtrikker og bøsninger
- (A) Fjernstyrings profil
- (B) Nødvendig frigang omkring fjernstyringen
- (C) Montagesokkel

7.3. Uzaktan kumanda

Kablolu Uzaktan Kumanda için

1) Montaj işlemleri

(1) Uzaktan kumanda için bir montaj yeri seçin.

Sıcaklık sensörleri, hem uzaktan kumandada hem de iç üniteye bulunmaktadır.

► **Aşağıdaki parçaları yerel piyasadan temin ediniz:**

- İki parça için şalter kutusu
- İnce bakır kablo borusu
- Emniyet somunları ve burçlar
- (A) Uzaktan kumandanın profili
- (B) Uzaktan kumandanın çevresinde bırakılması gereken açıklıklar
- (C) Montaj mesafesi

7.3. Пульт дистанционного управления Для проводного пульта дистанционного управления

1) Процедура установки

(1) Выберите место установки пульта дистанционного управления.

Датчики температуры расположены как на пульте дистанционного управления, так и на внутреннем приборе.

► **Нижеперечисленные детали приобретаются на месте:**

- Распределительная коробка на две детали
- Тонкая медная труба для электропроводки
- Стопорные гайки и вводные изоляторы
- (A) Пульт дистанционного управления в разрезе
- (B) Требуемое свободное пространство вокруг пульта дистанционного управления
- (C) Шаг установки

7.3. Controlo remoto

Para controlo remoto com fio

1) Instruções de instalação

(1) Seleccione uma posição de instalação do controlo remoto.

Os sensores de temperatura estão localizados no controlo remoto e na unidade interior.

► **Compre as seguintes peças no comércio local:**

- Caixa de distribuição de duas peças
- tubo de conduta em cobre fino
- Contraporcas e anilhas
- (A) Perfil do controlo remoto
- (B) Folgas exigidas à volta do controlo remoto
- (C) Ponto de instalação

7.3. Τηλεχειριστήριο

Για ενσύρματο τηλεχειριστήριο

1) Τρόπος εγκατάστασης

(1) Επιλέξτε το σημείο τοποθέτησης του τηλεχειριστηρίου.

Οι αισθητήρες θερμοκρασίας υπάρχουν τόσο στο τηλεχειριστήριο όσο και στην εσωτερική μονάδα.

► **Τα πιο κάτω υλικά αγοράζονται τοπικά:**

- Κουτί με διακόπτες για δύο μονάδες
- Λεπτός χάλκινος προστατευτικός σωλήνας
- Ασφαλιστικά περικόχλια και δακτύλιοι
- (A) Προφίλ τηλεχειριστηρίου
- (B) Απαιτούμενα διαστήματα γύρω από το τηλεχειριστήριο
- (C) Απόσταση εγκατάστασης

(F) 7. Installations électriques
(NL) 7. Elektrische aansluitingen

(2)

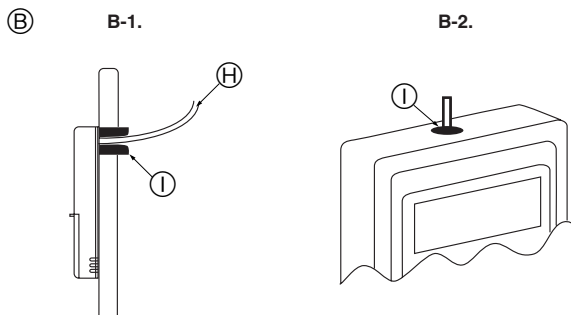
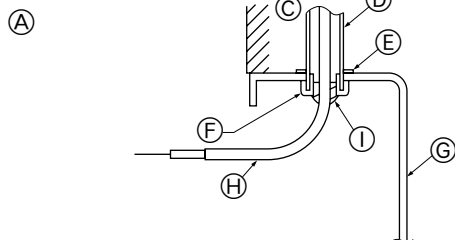

(3)

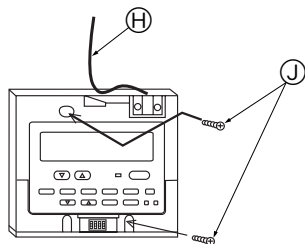

(2) Sceller l'entrée de service du cordon de la télécommande avec du mastic pour éviter toute invasion possible de rosée, d'eau, de cafards ou de vers.

(A) Pour l'installation dans la boîte de commutation:

(B) Pour une installation directe au mur, choisir une des méthodes suivantes:

- Faire un trou dans le mur pour passer le cordon de la télécommande (afin de faire passer le cordon de la télécommande par derrière), puis sceller le trou avec du mastic.
- Faire passer le cordon de la télécommande à travers la partie supérieure coupée, puis sceller l'encoche avec du mastic de la même façon que ci-dessus.

B-1. Pour faire passer le cordon de la télécommande derrière la télécommande:
B-2. Pour faire passer le cordon de la télécommande à travers la partie supérieure:

(3) Pour l'installer directement au mur

- | | |
|------------------|-------------------------------|
| (C) Mur | (G) Boîte de commutation |
| (D) Conduit | (H) Cordon de la télécommande |
| (E) Contre-écrou | (I) Sceller avec du mastic |
| (F) Manchon | (J) Vis en bois |

(2) Dicht de opening voor de afstandsbedieningskabel af met stopverf om te voorkomen dat er dauwdruppels, water, kakkerlakken of wormen inkomen.

(A) Voor installatie in het schakelkastje:

(B) Voor directe montage op de muur kies dan voor één van de volgende methoden:

- Boor een gat door de muur om de afstandsbedieningskabel door heen te halen (om de afstandsbedieningskabel vanaf de achterkant te leiden) en dicht daarna het gat af met stopverf.
- Leid de afstandsbedieningskabel door het eruit gehaalde bovenste gedeelte en dicht daarna de eruit gehaalde uitsparing af met stopverf, net zoals hierboven is beschreven.

B-1. Om de afstandsbedieningskabel vanaf de achterkant van de afstandsbediening te laten lopen:
B-2. Om de afstandsbedieningskabel door het bovenste gedeelte te laten lopen:

(3) Voor montage direct op de muur

- | | |
|--------------------|-----------------------------|
| (C) Muur | (G) Schakelkastje |
| (D) Geleidingsbuis | (H) Afstandsbedieningskabel |
| (E) Borgmoer | (I) Dicht met stopverf af |
| (F) Doorvoerbus | (J) Houtschroef |

(E) 7. Electrical work
(D) 7. Elektroarbeiten
(SD) 7. Elektriska arbeten
(I) 7. Collegamenti elettrici

(2) Seal the service entrance for the remote controller cord with putty to prevent possible invasion of dew drops, water, cockroaches or worms.

(A) For installation in the switch box:

(B) For direct installation on the wall select one of the following:

- Prepare a hole through the wall to pass the remote controller cord (in order to run the remote controller cord from the back), then seal the hole with putty.
- Run the remote controller cord through the cut-out upper case, then seal the cut-out notch with putty similarly as above.

B-1. To lead the remote controller cord from the back of the controller:

B-2. To run the remote controller cord through the upper portion:

(3) For direct installation on the wall

- | | |
|--------------|----------------------------|
| (C) Wall | (G) Switch box |
| (D) Conduit | (H) Remote controller cord |
| (E) Lock nut | (I) Seal with putty |
| (F) Bushing | (J) Wood screw |

(2) Den Wartungszugang des Fernbedienungskabel mit Kitt oder Dichtungsmittel abdichten, um das mögliche Eindringen von Tau, Wasser, Kakerlaken oder Würmern und Raupen zu verhindern.

(A) Zur Installation des Schaltkasten:

(B) Bei Installation direkt an der Wand wie folgt vorgehen:

- Ein Loch für das Anschlußkabel der Fernbedienung durch die Wand brechen (damit das Kabel der Fernbedienung von hinten durchgeführt werden kann), dann das Loch mit Kitt abdichten.
- Das Fernbedienungskabel durch einen Einschnitt im oberen Gehäuse führen, dann den Einschnitt in ähnlicher Weise wie oben mit Kitt abdichten.

B-1. Zur Führung des Fernbedienungskabels von der Rückseite der Steuerung:
B-2. Zur Führung des Fernbedienungskabels durch die Oberseite:

(3) Bei Installation direkt an der Wand

- | | |
|------------------|-----------------------------|
| (C) Wand/Mauer | (G) Schaltkasten |
| (D) Rohrleitung | (H) Kabel der Fernbedienung |
| (E) Kontermutter | (I) Mit Kitt abdichten |
| (F) Buchse | (J) Holzschraube |

(2) Täta serviceöppningen på fjärrkontrollsladden med fyllningsmassa för att förhindra att dag, vatten, kackerlackor eller maskar eventuellt tränger in.

(A) För installation av kopplingsdosan:

(B) För direkt installation på väggen, välj en av följande:

- Gör i ordning ett hål i väggen genom vilket fjärrkontrollsladden leds (för att använda fjärrkontrollen från baksidan) och täta sedan hålet med fyllningsmassa.
- Dra fjärrkontrollsladden genom den utskurna delen i det övre höljet och täta sedan skåran med fyllningsmassa på samma sätt som ovan.

B-1. För att leda fjärrkontrollsladden genom baksidan på kontrollen:

B-2. För att leda fjärrkontrollsladden genom den övre delen:

(3) För direkt installation på väggen

- | | |
|---------------|-----------------------------|
| (C) Vägg | (G) Kopplingsdosan |
| (D) Skyddsror | (H) Fjärrkontrollsladd |
| (E) Låsmutter | (I) Täta med fyllningsmassa |
| (F) Bussning | (J) Träskruv |

(2) Sigillare l'apertura di servizio del cavo del comando a distanza con mastice, per evitare la possibile entrata di condensa, acqua, scarafaggi o vermi.

(A) Per installazione nella scatola degli interruttori:

(B) Per un'installazione diretta sul muro, selezionare uno dei seguenti metodi:

- Praticare un foro sulla parete per poter far passare il cavo del comando a distanza (per far scorrere il cavo dalla parte posteriore) e sigillare poi il foro con mastice.
- Far passare il cavo del comando a distanza attraverso la scatola superiore e sigillare poi la scanalatura con mastice, come indicato al punto precedente.

B-1. Per far scorrere il cavo del comando a distanza dalla parte posteriore dell'unità di comando:

B-2. Per far passare il cavo del comando a distanza attraverso la sezione superiore:

(3) In caso di installazione sulla parete

- | | |
|----------------|---------------------------------|
| (C) Parete | (G) Scatola degli interruttori |
| (D) Condotto | (H) Cavo del comando a distanza |
| (E) Controdado | (I) Sigillare con mastice |
| (F) Boccola | (J) Vite per legno |

(ES) 7. Trabajo eléctrico
(DK) 7. Elektrisk arbejde
(TR) 7. Elektrik işleri
(RU) 7. Электрические работы

(PR) 7. Trabalho de electricidade
(GR) 7. Ηλεκτρικές εργασίες
(中) 7. 电力工作

(2) Selle la entrada del cable del control remoto con masilla para evitar que puedan entrar gotas de rocío, agua, cucarachas o gusanos.

- (A) Para instalarlo en la caja de interruptores:
(B) Para instalarlo directamente en la pared, elija uno de los siguientes métodos:
• Haga un agujero en la pared para pasar el cable de control remoto (de forma que pase por detrás) y después selle el agujero con masilla.
• Pase el cable del control remoto a través de la muesca de la caja superior y selle después la muesca con masilla, igual que en el caso anterior.

B-1. Para pasar el cable del control remoto por detrás del control:

B-2. Para pasar el cable del control remoto por la parte de arriba:

(3) Para instalarla en la pared

- | | |
|-------------------------|------------------------------|
| (C) Pared | (G) Caja de interruptores |
| (D) Conducto | (H) Cable del control remoto |
| (E) Tuerca de seguridad | (I) Sellar con masilla. |
| (F) Casquillo | (J) Tornillo para madera |

(2) Forsegil serviceåbningen til fjernstyringskablet med kit for at forhindre indtrængen af dugdråber, vand, kakerlakker eller orm.

- (A) Ved installation i kontaktskabet:
(B) Ved direkte installation på væggen vælger man én af følgende to muligheder:
• Bor hul gennem væggen til fjernkontrollens ledning, der føres ind bagfra, og lukker hullet med kit.
• Før ledningen gennem den øvre åbnings udkæring og forsegil med kit.

B-1. Fjernkontrollens ledning ført ind bagfra:

B-2. Fjernkontrollens ledning ført ind fra oven:

(3) Montering direkte på væggen

- | | |
|------------------|----------------------------|
| (C) Væg | (G) Kontaktskab |
| (D) Rørledning | (H) Kabel til fjernstyring |
| (E) Kontramotrik | (I) Forsegling med kit |
| (F) Bøsning | (J) Træskruer |

(2) Çiğ damlları, su, hamamböceği ve kurtçuk girişini önlemek için uzaktan kumandanın bakım girişini macunlayın.

- (A) Şalter kutusuna montaj için:
(B) Doğrudan doğruya duvara monte etmek için aşağıdaki şıklardan birini seçiniz:
• Duvarda uzaktan kumanda ünitesi kordonunun geçirilmesi için bir delik hazırlayınız (uzaktan kumanda ünitesi kordonunu arkadan geçirmek için); sonra da deliği macunla geçirmez hale getiriniz.
• Uzaktan kumanda ünitesi kordonunu üst mahfazadaki kesilmeye hazır delik yerinden geçirdikten sonra kesilen yarığı da gene yukarıdaki gibi macunla geçirmez hale getiriniz.

B-1. Uzaktan kumanda kordonunu kumanda ünitesinin arkasından geçirmek için:

B-2. Uzaktan kumanda ünitesi kordonunu üst kısımdan geçirmek için:

(3) Doğrudan doğruya duvara monte etmek için

- | | |
|------------------|-----------------------------|
| (C) Duvar | (G) Şalter kutusu |
| (D) Kablo kanalı | (H) Uzaktan kumanda kablosu |
| (E) Kilit somunu | (I) Macunla kapatın |
| (F) Burç | (J) Ahşap vidası |

(2) Замажьте сервисный вход в пульт дистанционного управления замазкой для предотвращения попадания капель росы, воды, а также тараканов или червей.

- (A) Для установки в распределительной коробке:
(B) Для непосредственной установки на стене выберите одну из следующих опций:
• Прodelайте отверстие в стене для шнура пульта дистанционного управления (для того, чтобы провести шнур пульта дистанционного управления сзади), затем замажьте отверстие замазкой.
• Проведите шнур пульта дистанционного управления через вырезанное отверстие в верхнем корпусе, затем замажьте прорезь зазкой, как описано выше.

B-1. Для проведения шнура пульта дистанционного управления с задней стороны пульта дистанционного управления:

B-2. Для проведения шнура пульта дистанционного управления с верхнего корпуса:

(3) Для непосредственной установки на стене

- | | |
|----------------------|---|
| (C) Стена | (G) Распределительная коробка |
| (D) Кабельный канал | (H) Шнур пульта дистанционного управления |
| (E) Стопорная гайка | (I) Замажьте замазкой |
| (F) Вводный изолятор | (J) Шуруп |

(2) Vede a entrada de serviço do fio do controlo remoto com betume para evitar a invasão possível de gotas de condensação, água, baratas e vermes.

- (A) Para instalação na caixa de distribuição:
(B) Para instalação directa na parede, seleccione uma das seguintes hipóteses:
• Faça um furo na parede por onde passe o fio do controlo remoto (fio vindo das traseiras do controlo remoto) e vede o furo com betume.
• Passe o fio do controlo remoto pela caixa superior recortada e vede o entalhe obtido com betume, como anteriormente.

B-1. Para fazer passar o fio que sai da retaguarda do controlo:

B-2. Para fazer passar o fio vem do cimo do controlo remoto:

(3) Para instalação directa na parede

- | | |
|-----------------|----------------------------|
| (C) Parede | (G) Caixa de distribuição |
| (D) Conduta | (H) Fio do controlo remoto |
| (E) Contraporca | (I) Vedar com betume |
| (F) Casquilho | (J) Parafuso de madeira |

(2) Καλύψτε την είσοδο του καλωδίου στο τηλεχειριστήριο με στόκο ή μαστίχη για να αποφύγετε την ενδεχόμενη είσοδο σταγόνων, νερού, κατσαριδών ή σκουλικιών.

- (A) Για την εγκατάσταση στο κβώπιο διακοπών:
(B) Για απευθεία εγκατάσταση σε τοίχο επιλέξτε ένα από τα ακόλουθα:
• Ανοίξτε μία οπή στον τοίχο για να περάσει το καλώδιο του τηλεχειριστήριου (για να μπορεί να περνά το καλώδιο του τηλεχειριστήριου από πίσω), μετά σφραγίστε το άνοιγμα με στόκο.
• Περάστε το καλώδιο του τηλεχειριστήριου μέσω της προκατασκευασμένης οπής στην πάνω θήκη, μετά σφραγίστε με στόκο την οπή με τον ίδιο όπως πιο πάνω τρόπο.

B-1. Για να κατευθύνετε το καλώδιο του τηλεχειριστήριου από το πίσω μέρος του τηλεχειριστήριου:

B-2. Για να περάσετε το καλώδιο του τηλεχειριστήριου μέσω του πάνω μέρους:

(3) Για απευθεία εγκατάσταση σε τοίχο

- | | |
|------------------------|------------------------------|
| (C) Τοίχος | (G) Κιβώπιο διακοπών |
| (D) Αγωγός | (H) Καλώδιο τηλεχειριστήριου |
| (E) Παξιμάδι ασφάλισης | (I) Καλύψτε με στόκο |
| (F) Δακτύλιος | (J) Ξυλόβιδα |

F 7. Installations électriques
NL 7. Elektrische aansluitingen

E 7. Electrical work
D 7. Elektroarbeiten
SD 7. Elektriska arbeten
I 7. Collegamenti elettrici

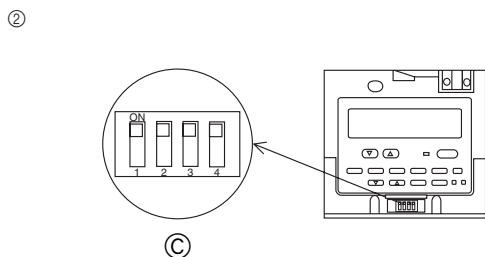
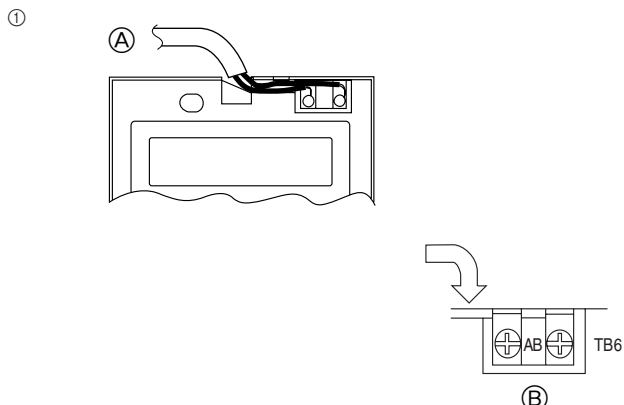

2) Méthodes de connexion

- Connecter le cordon de la télécommande au bornier.
 - À TB5 de l'appareil intérieur
 - TB6 (Pas de polarité)
- Régler le commutateur N° 1 montré ci-dessous si deux télécommandes sont utilisées pour le même groupe.
 - Commutateurs DIP

Réglage des commutateurs

Les commutateurs DIP se situent sur la partie inférieure de la télécommande. Ces commutateurs permettent d'effectuer les réglages des fonctions principale/auxiliaire et d'autres fonctions de la télécommande. Normalement, ne modifier que le réglage principal/auxiliaire du N° de commutateur 1. (Les réglages à l'usine sont tous "MARCHE".)

<N° de commutateur 1>

Description du commutateur Principal	Réglage principal/auxiliaire de la télécommande
MARCHE/ARRET	Principal/Auxiliaire
Commentaire	Régler l'une des deux télécommandes d'un groupe à "Principal".

2) Aansluitprocedure

- Sluit de afstandsbedieningskabel aan op het aansluitblok.
 - Naar TB5 op het binnenapparaat.
 - TB6 (Geen polariteit)
- Stel de hieronder getoonde hoofd/sub-schakelaar nr.1 in als u twee afstandsbedieningen voor dezelfde groep gebruikt.
 - Dip-schakelaars

Instellen van de dip-schakelaars

De dip-schakelaars zitten aan de onderkant van de afstandsbediening. Met deze schakelaars maakt u de hoofd/sub-keuze voor de afstandsbediening en de andere functie-instellingen. Gewoonlijk hoeft u alleen de hoofd/sub-keuze aan te passen met dipschakelaar nr.1. (De fabrieksinstellingen zijn allemaal "AAN".)

<Dip-schakelaar nr. 1>

Schakelaar Inhoud	Hoofd-stand	Afstandsbediening hoofd/sub-instelling
AAN/UIT	Hoofd-stand/Sub-stand	
Opmerkingen	Zet een van de twee afstandsbedieningen voor dezelfde groep in de "Main" hoofd-stand.	

2) Connecting procedures

- Connect the remote controller cord to the terminal block.
 - To TB5 on the indoor unit
 - TB6 (No polarity)
- Set the dip switch No.1 shown below when using two remote controller's for the same group.
 - Dip switches

Setting the dip switches

The dip switches are at the bottom of the remote controller. Remote controller Main/Sub and other function settings are performed using these switches. Ordinarily, only change the Main/Sub setting of SW No.1. (The factory settings are all "ON".)

<SW No. 1>

SW contents Main	Remote controller Main/Sub setting
ON/OFF	Main/Sub
Comment	Set one of the two remote controllers at one group to "Main"

2) Anschlußverfahren

- Das Fernbedienungskabel am Klemmenblock anschließen.
 - Zu TB5 an der Innenanlage
 - TB6 (Keine Polarität)
- Den Dip-Schalter Nr. 1 wie unten gezeigt einstellen, wenn zwei Fernbedienungen für die gleiche Gruppe verwendet werden.
 - Dip-Schalter

Einstellung der DIP-Schalter

Die DIP-Schalter befinden sich am Boden der Fernbedienung. Mit diesen Schaltern können Haupt-/Unter-Fernbedienung und weitere Funktionen eingestellt werden. Im Normalfall ist nur die Einstellung Haupt/Unter am SCHALTER-Nr. 1 zu ändern. (Die Werkseinstellung aller Schalter ist "EIN".)

<SCHALTER-Nr. 1>

Funktionen der Haupt-Schalter	Einstellung Haupt-/Unter-Fernbedienung
EIN/AUS	Haupt/Unter
KOMMENTAR	Stellen Sie eine der beiden Fernbedienungen auf "Haupt"

2) Anslutningsprocedur

- Anslut fjärrkontrollsladden till kopplingsplinten.
 - Till TB5 på inomhusenheten
 - TB6 (Ingen polaritet)
- Ställ in dip-omkopplare nr 1, som visas nedan, när två fjärrkontroller ska användas för samma grupp.
 - Dip-omkopplare

Inställning av dip-omkopplarna

Dip-omkopplarna återfinns längst ner på fjärrkontrollen. Inställning av Main/Sub (huvudfjärrkontroll/extra fjärrkontroll) och andra funktionsinställningar utförs med hjälp av dessa omkopplare. Ändra i normala fall endast inställningen av Main/Sub (huvudfjärrkontroll/extra fjärrkontroll) med omkopplaren SW nr 1. (Tillslaget läge (ON) gäller som fabriksinställning för samtliga omkopplare.)

<Omkopplare (SW) nr 1>

Omkopplarinnehåll på huvudfjärrkontroll (Main)	Inställning av Main/Sub (huvudfjärrkontroll/extra fjärrkontroll)
På (ON)/Av (OFF)	Huvudfjärrkontroll (Main)/Extra fjärrkontroll (Sub)
Kommentar	Ställ in läget Main på den ena av de två fjärrkontrollerna i en grupp.

2) Procedure di collegamento

- Collegare il cavo del telecomando al blocco terminale.
 - Verso TB5 della sezione interna
 - TB6 (Assenza di polarità)
- Se si utilizzano due telecomandi per lo stesso gruppo, regolare il commutatore n. 1.
 - Commutatori

Regolazione dei commutatori

I commutatori si trovano sulla parte inferiore del telecomando. La regolazione della funzione Principale/secondario e di altre funzioni del telecomando viene effettuata mediante i commutatori. Generalmente è sufficiente cambiare solo la regolazione Principale/secondario di N. SW 1 (le impostazioni di fabbrica per tutti i commutatori è "ON").

<N. SW 1>

SW principale	Impostazione principale/secondario del telecomando
ON/OFF	Principale/Secondario
Commento	Impostare uno dei due telecomandi per un gruppo come principale.

(ES) **7. Trabajo eléctrico**
 (DK) **7. Elektrisk arbejde**
 (TR) **7. Elektrik işleri**
 (RU) **7. Электрические работы**

(PR) **7. Trabalho de electricidade**
 (GR) **7. Ηλεκτρικές εργασίες**
 (中) **7. 电力工作**

2) Procedimientos de conexión

- Conecte el cable del control remoto en el bloque de terminales.
 - Al terminal TB5 de la unidad interior
 - TB6 (Sin polaridad)
- Cuando vaya a utilizar dos controles para el mismo grupo, ajuste el conmutador de inmersión No.1 mostrado más abajo.
 - Conmutadores de inmersión

Preparación de los conmutadores de inmersión

Los conmutadores de inmersión se encuentran en la parte inferior de control remoto. Las funciones del control remoto Main/Sub (principal/secundario) y otros ajustes de otras funciones son realizados usando estos conmutadores. Generalmente, se cambian solo los ajustes de Main/Sub (principal/secundario) del SW No 1. (Los ajustes de fabricación están todos en "ON".)

<SW No 1>

contenidos del SW Principal	Ajuste del control remoto Main/Sub (principal/secundario)
ENCENDIDO/APAGADO	Principal/Secundario
Comentario	Ajuste uno de los dos controles remotos a un grupo en "Principal".

2) Tilslutningsprocedurer

- Tilslut fjernbetjeningens kabel til klemmerækken.
 - Til TB5 på den indendørs enhed
 - TB6 (Ingen polaritet)
- Indstil DIP-omskifteren Nr. 1, vist herunder, når der vendes to fjernbetjeninger til samme gruppe.
 - DIP-omskiftere

Indstilling af DIP-omskifterne

DIP-omskifterne er anbragt på bunden af fjernbetjeningen. Fjernbetjening hovedkontakt/underkontakt og andre funktionsindstillinger foretages ved hjælp af disse omskiftere. Normalt er det kun hovedkontakt/underkontakt-indstilling på SW Nr. 1, der skal ændres. (Fabriksindstillingerne er alle "ON".)

<SW Nr. 1>

SW-indhold Hoved	Fjernbetjening hovedkontakt/underkontakt-indstilling
TÆNDT/SLUKKET	Hoved/Under
Bemærk	Sæt en de to fjernbetjeninger i en gruppe til "Main".

2) Bağlantı işlemleri

- Uzaktan kumanda kablosunu terminal blokuna bağlayın.
 - İç ünitadaki TB5'e
 - TB6 (Polaritesiz)
- Aynı grup için iki uzaktan kumanda kullandığınız zaman aşağıda gösterilen No.lu dip şalterini ayarlayın.
 - Dip şalterleri

Dip şalterlerinin ayarlanması

Dip şalterleri uzaktan kumandanın altındadır. Uzaktan kumanda ana/tali ve diğer fonksiyon ayarları bu şalterlerle yapılır. Normal olarak sadece SW No 1 şalterinin Ana/Tali ayarını değiştirin. (Fabrika ayarları hepsi için "ON" (Açık) konumdadır.)

<SW No 1>

SW içeriği Ana	Uzaktan kumanda Ana/Tali ayarı
AÇIK/KAPALI	Ana/Tali
Notlar	Bir gruptaki iki uzaktan kumandanın birini "Ana" olarak ayarlayın.

2) Операции соединения

- Подсоедините шнур пульта дистанционного управления к блоку терминалов.
 - К TB5 на внутреннем приборе
 - TB6 (Неполярное соединение)
- Произведите настройку Дип-переключателя No.1, изображенного ниже, если Вы используете два пульта дистанционного управления для одной группы.
 - Дип-переключатели

Настройка дип-переключателей

Дип-переключатели расположены в нижней части пульта дистанционного управления. С помощью данных переключателей производится настройка пульта дистанционного управления на Главный/Подчиненный (Main/Sub), а также других функций. Обычно требуется только изменить настройку "Главный/Подчиненный" на SW1. (Установки завода-изготовителя - все на "ON" (вкл.).)

<Номер SW (переключателя) 1>

Содержание настройки переключателя (Главный)	Настройка пульта дистанционного управления на Главный/Подчиненный (Main/Sub)
ВКЛ./ВЫКЛ.	Главный/Подчиненный
Пояснения	Настройте один из двух пультов дистанционного управления в одной группе на "Main" (Главный)

2) Instruções de instalação

- Ligue o fio do controlo remoto ao bloco terminal.
 - Ao TB5 na unidade interior
 - TB6 (Não há polaridade)
- Ajuste o comutador Dip número 1 ilustrado abaixo quando for utilizar dois controlos remotos para o mesmo grupo.
 - Comutadores Dip

Ajustes dos comutadores Dip

Os comutadores Dip estão localizados na base do controlo remoto. Os ajustes de controlo remoto principal/subordinado e de outras funções são executados usando estes comutadores. Normalmente, deve-se somente mudar o ajuste do SW nº 1 para principal/subordinado. (Todos vem ajustados de fábrica para "ON".)

<SW "nº 1">

Funções principais dos comutadores SW	Ajuste para controlo remoto principal/subordinado
LIGAR/DESLIGAR	Principal/Subordinado
Comentário	Ajustar um dos dois controlos remotos do mesmo grupo para "Principal".

2) Τρόπος σύνδεσης

- Συνδέστε το καλώδιο του τηλεχειριστηρίου στην πλακέτα ακροδεκτών.
 - Στο TB5 στην εσωτερική μονάδα
 - TB6 (Μη πολικότητα)
- Όταν χρησιμοποιείτε δύο τηλεχειριστήρια για το ίδιο σύστημα θέστε τον διακότη ψαλίδισης No. 1 όπως φαίνεται κατωτέρω.
 - Κωδικοδιακόπτες

Ρύθμιση των Κωδικοδιακοπών

Οι κωδικοδιακόπτες βρίσκονται στην βάση του τηλεχειριστηρίου. Κεντρικό και Δευτερεύον τηλεχειριστήριο και οι ρυθμίσεις των άλλων λειτουργιών πραγματοποιούνται με την χρήση αυτών των διακοπών. Συνήθως αλλάζει μόνο η ρύθμιση Κεντρικού/Δευτ. του διακόπτη SW1. (Οι ρυθμίσεις του εργοστασίου είναι όλες "ON"- Εντός)

<Αρ. Διακόπτη SW 1>

Διακόπτης περιεχομένων Κεντρικού	Ρύθμιση Κεντρικού/Δευτ. τηλεχειριστηρίου
ON (Εντός)/OFF (Εκτός)	Κεντρικό/Δευτερεύον
Σχόλιο	Ρυθμίστε ένα από τα δύο τηλεχειριστήρια στο ίδιο σύστημα σε "Main" (Κεντρικό)

(F) 7. Installations électriques
(NL) 7. Elektrische aansluitingen

(E) 7. Electrical work
(D) 7. Elektroarbeiten
(SD) 7. Elektriska arbeten
(I) 7. Collegamenti elettrici

<N° de commutateur 2>	
Description du commutateur Principal	Lors de la mise sous tension de la télécommande
MARCHE/ARRET	Normalement actif/Mode temporisation actif
Commentaire	Pour revenir au mode temporisation lors du rétablissement de l'alimentation après un délestage lorsqu'un temporisateur programme est connecté, sélectionner "Mode temporisation".
<N° de commutateur 3>	
Description du commutateur Principal	Affichage de refroidissement/chauffage en mode AUTO
MARCHE/ARRET	Oui/Non
Commentaire	Pour ne pas afficher "Refroidissement" et "Chauffage" en mode AUTO, sélectionner "Non".
<N° de commutateur 4>	
Description du commutateur Principal	Affichage de température d'aspiration
MARCHE/ARRET	Oui/Non
Commentaire	Pour ne pas afficher la température d'aspiration, sélectionner "Non".

<Dip-schakelaar nr. 2>	
Schakelaar Inhoud Hoofd-stand	Met de stroom door de afstandsbediening ingeschakeld
AAN/UIT	Gewoonlijk aan/Schakelklok aan
Opmerkingen	Als er een schakelklok is aangesloten en u wilt na een stroomonderbreking terugkeren naar de schakelklok-wachtstand zodra de stroomtoevoer weer hersteld is, kiest u dan de "Timer" schakelklok-stand.

<Dip-schakelaar nr. 3>	
Schakelaar Inhoud Hoofd-stand	Koeling/verwarming aanduiding in automatische stand
AAN/UIT	Ja/Nee
Opmerkingen	Als u niet wilt dat er "Koeling" of "Verwarming" wordt aangegeven in de automatische stand, kiest u voor "Nee".

<Dip-schakelaar nr. 4>	
Schakelaar Inhoud Hoofd-stand	Aanduiding van de inlaattemperatuur
AAN/UIT	Ja/Nee
Opmerkingen	Als u de inlaattemperatuur niet wilt zien, kiest u voor "Nee".

<SW No. 2>	
SW contents Main	When remote controller power turned on
ON/OFF	Normally on/Timer mode on
Comment	When you want to return to the timer mode when the power is restored after a power failure when a Program timer is connected, select "Timer mode".

<SW No. 3>	
SW contents Main	Cooling/heating display in AUTO mode
ON/OFF	Yes/No
Comment	When you do not want to display "Cooling" and "Heating" in the Auto mode, set to "No".

<SW No. 4>	
SW contents Main	Intake temperature display
ON/OFF	Yes/No
Comment	When you do not want to display the intake temperature, set to "No".

<SCHALTER-Nr. 2>	
Funktionen der Haupt-Schalter	Versorgungsspannung an der Fernbedienung einschalten
EIN/AUS	Normal ein/Timerbetrieb ein
KOMMENTAR	Möchten Sie in den Timerbetrieb zurückkehren, wenn nach einem Stromausfall die Spannungsversorgung wieder hergestellt ist und ein Programtimer angeschlossen ist, wählen Sie "Timerbetrieb".

<SCHALTER-Nr. 3>	
Funktionen der Haupt-Schalter	Kühlung-/Heizungsanzeige im Autobetrieb
EIN/AUS	Ja/Nein
KOMMENTAR	Wünschen Sie keine Anzeige für "Cooling" (Kühlung) und "Heating" (Heizung) im Autobetrieb, wählen Sie "No" (Nein).

<SCHALTER-Nr. 4>	
Funktionen der Haupt-Schalter	Anzeige der angesaugten Temperatur
EIN/AUS	Ja/Nein
KOMMENTAR	Wünschen Sie keine Anzeige der angesaugten Temperatur, wählen Sie "No" (Nein).

<Omkopplare (SW) nr 2>	
Omkopplarinnehåll på huvudfjärrkontroll (Main)	Vid strömpåslag med fjärrkontroll
På (ON)/Av (OFF)	Normalt på/Timer på
Kommentar	Välj läget Timer mode för att åter slå på timern, när en Program-timer är ansluten och strömmen återkommit efter ett strömavbrott.

<Omkopplare (SW) nr 3>	
Omkopplarinnehåll på huvudfjärrkontroll (Main)	Visning av nerkyllning/uppvärmning i läget AUTO
På (ON)/Av (OFF)	Ja/Nej
Kommentar	Ställ in läget "No" (nej) för att välja bort visning av "Cooling" och "Heating" i läget Auto.

<Omkopplare (SW) nr 4>	
Omkopplarinnehåll på huvudfjärrkontroll (Main)	Visning av intagstemperatur
På (ON)/Av (OFF)	Ja/Nej
Kommentar	Ställ in läget "No" (nej) för att välja bort visning av intagstemperatur.

<N. SW 2>	
SW principale	Con il telecomando acceso
ON/OFF	Generalmente attivato/Modalità timer attivata
Commento	Per tornare alla modalità timer dopo un'interruzione dell'alimentazione con programma timer connesso, selezionare "Modalità timer".

<N. SW 3>	
SW principale	Visualizzazione del raffreddamento/riscaldamento in modalità AUTO
ON/OFF	Si/No
Commento	Per disattivare la visualizzazione di "Raffreddamento" e "Riscaldamento" in modalità Auto, selezionare "No".

<N. SW 4>	
SW principale	Visualizzazione della temperatura di aspirazione
ON/OFF	Si/No
Commento	Per disattivare la visualizzazione della temperatura di aspirazione, selezionare "No".

(ES) 7. Trabajo eléctrico
(DK) 7. Elektrisk arbejde
(TR) 7. Elektrik işleri
(RU) 7. Электрические работы

(PR) 7. Trabalho de electricidade
(GR) 7. Ηλεκτρικές εργασίες
(中) 7. 电力工作

<SW No 2>

contenidos del SW Principal	Cuando el suministro de energía del control remoto está encendido
ENCENDIDO/APAGADO	Normalmente encendido/Modo de reloj automático encendido
Comentario	Si el suministro de energía eléctrica ha sido restablecido luego de un corte de energía mientras el Programa de reloj automático estaba conectado, y usted quiere volver al modo de reloj automático, seleccione "modo de reloj automático".

<SW No 3>

contenidos del SW Principal	Visualización de Refrigeración/recalentamiento en modo AUTOMÁTICO
ENCENDIDO/APAGADO	Si/No
Comentario	Si usted no quiere visualizar "refrigeración" y "recalentamiento" en modo Automático, ajústelo a "No".

<SW No 4>

contenidos del SW Principal	Visualización de temperatura de entrada
ENCENDIDO/APAGADO	Si/No
Comentario	Si usted no quiere visualizar la temperatura de entrada, ajústelo a "No".

<SW Nr. 2>

SW-indhold Hoved	Når strømmen til fjernbetjeningen tændes
TÆNDT/SLUKKET	Normalt tændt/Timer-indstilling aktiveret
Bemærk	Når man ønsker at vende tilbage til timer-indstillingen, efter at strømmen er etableret efter en strømafbrydelse, og en Program-timer er tilsluttet, skal man vælge "Timer mode".

<SW Nr. 3>

SW-indhold Hoved	Køle/varme-display sat til AUTO-funktion
TÆNDT/SLUKKET	Ja/Nej
Bemærk	Når man ikke ønsker at vise "Cooling" og "Heating" i Auto-indstillingen, indstiller man til "No".

<SW Nr. 4>

SW-indhold Hoved	Indsugningstemperaturdisplay
TÆNDT/SLUKKET	Ja/Nej
Bemærk	Når man ikke ønsker at vise indsugningstemperaturen, indstiller man til "No".

<SW No 2>

SW içeriği Ana	Uzaktan kumandada elektrik var
AÇIK/KAPALI	Normalde açık/Zamanlayıcı modu açık
Notlar	Bir program zamanlayıcı bağlı iken meydana gelen elektrik kesilmesinden sonra tekrar elektrik geldiğinde zamanlayıcı moduna dönmek istediğiniz zaman, "Zamanlayıcı modu"nu seçin.

<SW No 3>

SW içeriği Ana	Soğutma/ısıtma ekranı AUTO modunda
AÇIK/KAPALI	Evet/Hayır
Notlar	Auto modunda "Soğutma" veya "Isıtma" ekranının görüntülenmesini istemiyorsanız, "Hayır"a getirin.

<SW No 4>

SW içeriği Ana	Giriş sıcaklığı ekranı
AÇIK/KAPALI	Evet/Hayır
Notlar	Giriş sıcaklığını görüntülemek istemiyorsanız, "Hayır"a getirin.

<Номер SW (переключателя) 2>

Содержание настройки переключателя (Главный)	Когда включается питание пульта дистанционного управления
ВКЛ./ВЫКЛ.	Обычно включено/Включен режим таймера
Пояснения	Если при наличии подсоединенного программного таймера Вы хотите вернуться в режим таймера в момент восстановления питания после сбоя электропитания в сети, выберите "Режим таймера".

<Номер SW (переключателя) 3>

Содержание настройки переключателя (Главный)	Индикация "Охлаждение/обогрев" в режиме AUTO
ВКЛ./ВЫКЛ.	Да/Нет
Пояснения	Если Вы не хотите, чтобы в режиме "Auto" показывалась индикация "Cooling" (Охлаждение) и "Heating" (Обогрев), установите данный выключатель на "Нет".

<Номер SW (переключателя) 4>

Содержание настройки переключателя (Главный)	Индикация температуры на входе
ВКЛ./ВЫКЛ.	Да/Нет
Пояснения	Если Вы не хотите показа индикации температуры на входе, установите данный выключатель на "Нет".

<SW "nº 2">

Funções principais dos comutadores SW	Quando o controlo remoto estiver ligado
LIGAR/DESLIGAR	Normalmente ligado/Modo temporizador ligado
Comentário	Quando se desejar retornar ao modo temporizador depois que a alimentação for restabelecida após uma falta de energia elétrica, quando uma programação do temporizador estiver conectada, escolher "Timer mode".

<SW "nº 3">

Funções principais dos comutadores SW	Indicação de aquecimento/refrigeração no modo AUTO
LIGAR/DESLIGAR	Sim/Não
Comentário	Quando se desejar não indicar "Cooling" ou "Heating" no modo Auto, ajustar para "No".

<SW "nº 4">

Funções principais dos comutadores SW	Indicação da temperatura de sucção
LIGAR/DESLIGAR	Sim/Não
Comentário	Quando se desejar não indicar a temperatura de sucção, ajustar para "No".

<Αρ. Διακόπτη SW 2>

Διακόπτης περιεχομένων Κεντρικού	Όταν το τηλεχειριστήριο είναι αναμένο
ON (Εντός)/OFF (Εκτός)	Κανονικά εντός/Τρόπος λειτουργίας Χρονοδιακόπτη εντός
Σχόλιο	Όταν επιθυμείτε να επιστρέψετε στον τρόπο λειτουργίας χρονοδιακόπτη μετά την αποκατάσταση του ρεύματος ύστερα από διακοπή του, και όταν τρέχει ένα Πρόγραμμα χρονοδιακόπτη, επιλέξτε "Timer mode" (Τρόπος λειτουργίας Χρονοδιακόπτη)

<Αρ. Διακόπτη SW 3>

Διακόπτης περιεχομένων Κεντρικού	Ενδείξεις ψύξης/θέρμανσης σε AUTO τρόπο λειτουργίας
ON (Εντός)/OFF (Εκτός)	Ναι/Όχι
Σχόλιο	Όταν δεν επιθυμείτε την ένδειξη "Cooling" και "Heating" στον Αυτόματο τρόπο λειτουργίας επιλέξτε "No"

<Αρ. Διακόπτη SW 4>

Διακόπτης περιεχομένων Κεντρικού	Ενδείξεις θερμοκρασίας εισερχόμενου αέρα
ON (Εντός)/OFF (Εκτός)	Ναι/Όχι
Σχόλιο	Όταν δεν επιθυμείτε την ένδειξη θερμοκρασίας εισερχόμενου αέρα επιλέξτε "No"

(F) 7. Installations électriques
(NL) 7. Elektrische aansluitingen

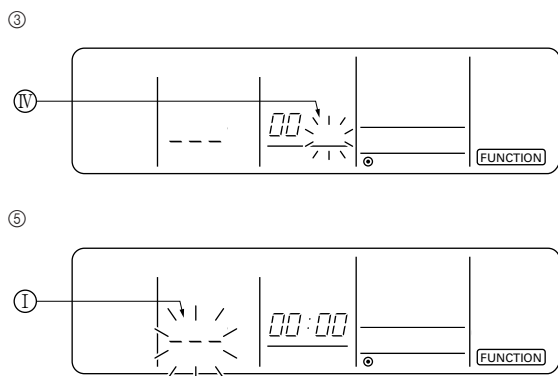
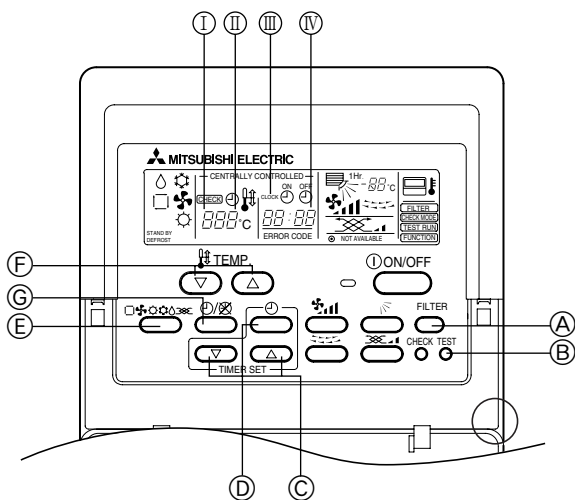

7.4. Réglage des fonctions

- (I) Numéro de mode
- (II) Adresse de réfrigérant
- (III) Numéro de réglage
- (IV) Numéro d'appareil

Réglage de la tension d'alimentation

• Toujours veiller à modifier le réglage de tension en fonction de l'alimentation utilisée.

- ① Passer au mode de réglage des fonctions.
Eteindre la télécommande.
Appuyer simultanément sur les touches (A) et (B) et les maintenir enfoncées pendant au moins 2 secondes.
FUNCTION commencera à clignoter.
- ② Utiliser la touche (C) pour régler l'adresse du réfrigérant (III) sur 00.
- ③ Appuyer sur (D) ; [-] se met à clignoter sur l'affichage du numéro d'appareil (IV).
- ④ Utiliser la touche (C) pour attribuer le numéro 00 à l'appareil (IV).
- ⑤ Appuyer sur la touche (E) (MODE) pour spécifier l'adresse du réfrigérant/numéro d'appareil ; [-] clignote momentanément sur l'affichage du numéro de mode (I).

7.4. Functie-instellingen

- (I) Modusnummer
- (II) Instellingsnummer
- (III) Koelradres
- (IV) Eenheidnummer

Het stroomvoltage wijzigen

• Vergeet nooit om de voedingsspanning in te stellen op de plaatselijke netspanning.

- ① Ga naar de modus functies instellen
Schakel de afstandsbediening uit.
Druk tegelijk op de toetsen (A) en (B) en houd deze ten minste twee seconden ingedrukt.
FUNCTION gaat knipperen.
- ② Gebruik de knop (C) om het koelradres (III) op 00 in te stellen.
- ③ Druk op (D) en in de eenheidnummerweergave (IV) begint [-] te knipperen.
- ④ Gebruik de toets (C) om het apparaatnummer (IV) op 00 in te stellen.
- ⑤ Druk op de knop (E) MODE om het koelradres/eenheidnummer toe te wijzen. In de modusnummerweergave (I) zal kort [-] gaan knipperen.

(E) 7. Electrical work
(D) 7. Elektroarbeiten
(SD) 7. Elektriska arbeten
(I) 7. Collegamenti elettrici

7.4. Function settings

- (I) Mode number
- (II) Setting number
- (III) Refrigerant address
- (IV) Unit number

Changing the power voltage setting

• Be sure to change the power voltage setting depending on the voltage used.

- ① Go to the function setting mode.
Switch OFF the remote controller.
Press the (A) and (B) buttons simultaneously and hold them for at least 2 seconds. FUNCTION will start to flash.
- ② Use the (C) button to set the refrigerant address (III) to 00.
- ③ Press (D) and [-] will start to flash in the unit number (IV) display.
- ④ Use the (C) button to set the unit number (IV) to 00.
- ⑤ Press the (E) MODE button to designate the refrigerant address/unit number. [-] will flash in the mode number (I) display momentarily.

7.4. Funktionseinstellungen

- (I) Betriebsart-Nummer
- (II) Einstell-Nummer
- (III) Kältemittel-Adresse
- (IV) Anlagen-Nummer

Die Netzspannungseinstellung ändern

• Dafür sorgen, daß die Netzspannungseinstellung je nach verwendeter Spannung geändert wird.

- ① Zum Funktionseinstellmodus gehen.
Fernbedienung ausschalten.
Drücken Sie die Tasten (A) und (B) gleichzeitig, und halten Sie diese mindestens 2 Sekunden lang gedrückt.
FUNCTION beginnt zu blinken.
- ② Mit der Taste (C) die Kältemittel-Adresse (III) auf 00 einstellen.
- ③ Drücken Sie (D), und [-] beginnt im Anlagennummer-Display (IV) zu blinken.
- ④ Setzen Sie die Anlagennummer (IV) mit der Taste (C) auf 00.
- ⑤ Die Taste (E) MODE drücken, um die Kältemittel-Adresse/Anlagennummer zu bestimmen. [-] blinkt im Modusnummer (I) Display kurzzeitig.

7.4. Funktionsinställningar

- (I) Lägesnummer
- (II) Inställningsnummer
- (III) Kylmedelsadress
- (IV) Enhetsnummer

Ändring av inställningen för nätspanning

• Kom ihåg att ställa in spänningsomkopplaren på installationsplatsens nätspanning.

- ① Inkoppling av läget för funktionsinställningar
Stäng av fjärrkontrollen.
Tryck på knapparna (A) och (B) samtidigt och håll dem nedtryckta i minst 2 sekunder.
FUNCTION börjar blinka.
- ② Ställ in kylmedelsadressen (III) på 00 med hjälp av knapparna (C).
- ③ Tryck på (D), så att [-] börjar blinka i indikeringsområdet för enhetsnummer (IV).
- ④ Använd (C) -knappen för att ställa in enhetsnumret (IV) på 00.
- ⑤ Tryck på (E) MODE för att ange kylmedelsadressen/enhetsnumret. [-] blinkar till i indikeringsområdet för lägesnummer (I).

7.4. Impostazioni di funzione

- (I) Numero di modo
- (II) Numero di impostazione
- (III) Indirizzo refrigerante
- (IV) Numero di unità

Cambiamento dell'impostazione di tensione

• Assicurarsi di cambiare l'impostazione della tensione in funzione della tensione utilizzata nella propria zona.

- ① Passare al modo di impostazione funzioni.
Spegnerne il comando a distanza.
Premere contemporaneamente i pulsanti (A) e (B) e tenerli premuti per almeno 2 secondi.
FUNCTION inizia a lampeggiare.
- ② Usare il tasto (C) per impostare l'indirizzo refrigerante (III) su 00.
- ③ Premere (D) e [-] inizia a lampeggiare nell'indicazione del numero di unità (IV).
- ④ Utilizzare il pulsante (C) per impostare il numero dell'unità (IV) su 00.
- ⑤ Premere il tasto (E) MODE per designare l'indirizzo refrigerante/numero di unità. [-] lampeggia momentaneamente nell'indicazione di numero di modo (I).

- (ES) **7. Trabajo eléctrico**
 (DK) **7. Elektrisk arbejde**
 (TR) **7. Elektrik işleri**
 (RU) **7. Электрические работы**

- (PR) **7. Trabalho de electricidade**
 (GR) **7. Ηλεκτρικές εργασίες**
 (中) **7. 电力工作**

7.4. Ajuste de funciones

- ① Número de modo ④ Dirección de refrigerante
 ② Número de ajuste ⑤ Número de unidad

Cambio del ajuste de voltaje de alimentación

- Asegúrese de cambiar el ajuste de voltaje de alimentación dependiendo del voltaje utilizado.

- 1 Paso al modo de edición de funciones
 Apague el controlador remoto.
 Pulse simultáneamente los botones (A) y (B) y manténgalos pulsados durante al menos dos segundos.
 "FUNCTION" empezará a parpadear.
- 2 Utilice el botón (C) para ajustar la dirección de refrigerante (III) a 00.
- 3 Presione (D) y [--] comenzará a parpadear en la visualización del número de unidad (IV).
- 4 Utilice el botón (C) para cambiar el número de unidad (IV) a 00.
- 5 Presione el botón (E) MODE para designar la dirección de refrigerante/número de unidad. [--] parpadeará momentáneamente en la visualización del número de modo (I).

7.4. Funktionsindstillinger

- ① Funktionsnummer ④ Kølemiddeladresse
 ② Indstillingsnummer ⑤ Enhedens nummer

Ændring af spændingsindstillingen

- Husk at ændre indstillingen, så den passer til den anvendte spænding.

- 1 Gå til funktionsindstilling
 Sluk for fjernbetjeningen.
 Tryk på (A) og (B) knapperne samtidigt, og hold dem nede i mindst 2 sekunder.
 FUNCTION begynder at blinke.
- 2 Brug (C) knappen til at indstille kølemiddeladressen (III) til 00.
- 3 Tryk på (D) så vil [--] begynde at blinke i displayet for enhedens nummer (IV).
- 4 Brug (C) knappen til at indstille enhedsnumret (IV) til 00.
- 5 Tryk på (E) MODE knappen for at tildele kølemiddeladresse/enhedens nummer. [--] blinker et øjeblik i displayet for funktionsnummer (I).

7.4. İşlev ayarları

- ① Mod numarası ④ Soğutucu adresi
 ② Ayar numarası ⑤ Ünite numarası

Elektrik voltajı ayarının değiştirilmesi

- Elektrik voltaj ayarını kullanılan şebeke voltajına göre değiştirmeye dikkat edin.

- 1 İşlev ayarı moduna geçin.
 Uzaktan kumandayı kapatın.
 (A) ve (B) düğmelerine en az 2 saniye süreyle birlikte basın.
 FUNCTION (fonksiyon) yanıp sönmeye başlar.
- 2 Soğutucu adresini (III), 00 olarak değiştirmek için (C) düğmesini kullanın.
- 3 (D)'ye bastığınızda ünite numarası (IV) ekranında [--] yanıp sönmeye başlar.
- 4 Ünite numarasını (IV) 00 olarak ayarlamak için (C) düğmesine basın.
- 5 Soğutucu adres/ünite numarasını belirlemek için (E) MODE düğmesine basın.
 Mod numarası (I) ekranında [--] çok kısa süreyle yanıp söner.

7.4. Установки функций

- ① Номер режима ④ Адрес хладагента
 ② Номер установки ⑤ Номер прибора

Изменение установки напряжения питания

- Обязательно измените установку напряжения питания в зависимости от напряжения в используемой сети.

- 1 Перейдите в режим установки функций.
 Выключите пульт дистанционного управления.
 Одновременно нажмите кнопки (A) и (B) и удерживайте их в нажатом состоянии не менее 2 секунд.
 Начнет мигать индикация FUNCTION.
- 2 С помощью кнопки (C) установите адрес хладагента (III) на 00.
- 3 Нажмите (D), и на дисплее номера прибора (IV) замигает индикация [--].
- 4 С помощью кнопки (C) настройте номер прибора (IV) на 00.
- 5 Нажмите кнопку (E) MODE (РЕЖИМ) для того, чтобы присвоить значение адреса хладагента/номера прибора. В течение нескольких секунд на дисплее номера режима (I) замигает индикация [--].

7.4. Ajustes de função

- ① Número do modo ④ Endereço do refrigerante
 ② Número do ajuste ⑤ Número da unidade

Alteração do ajuste da voltagem de funcionamento

- Certifique-se de que altera o ajuste da voltagem de funcionamento em conformidade com a voltagem utilizada.

- 1 Vá ao modo do ajuste de função.
 Desligue o controlo remoto.
 Prima os botões (A) e (B) em simultâneo e mantenha-os premidos durante pelo menos 2 segundos.
 FUNCTION (função) começa a piscar.
- 2 Utilize a tecla (C) para ajustar o endereço do refrigerante (III) a 00.
- 3 Carregue em (D) de maneira que [--] passe a piscar na indicação do número da unidade (IV).
- 4 Use o botão (C) para definir o número da unidade (IV) para 00.
- 5 Pressione a tecla (E) MODE para designar o endereço do refrigerante/número da unidade. [--] irá piscar na indicação do número de memória (I) momentaneamente.

7.4. Ρυθμίσεις λειτουργιών

- ① Αριθμός λειτουργίας ④ Διεύθυνση ψυκτικού υγρού
 ② Αριθμός ρύθμισης ⑤ Αριθμός μονάδας

Αλλαγή της ρύθμισης της τάσης τροφοδοσίας

- Να βεβαιώνετε για την αλλαγή της τάσης τροφοδοσίας ανάλογα με την τοπικά χρησιμοποιούμενη τάση.

- 1 Πηγαίστε στη ρύθμιση λειτουργιών.
 Απενεργοποιήστε το τηλεχειριστήριο.
 Πιέστε ταυτόχρονα τα κουμπιά (A) και (B) και κρατήστε τα πατημένα για τουλάχιστον 2 δευτερόλεπτα.
 Στην οθόνη θα αρχίσει να αναβοσβήνει η ένδειξη FUNCTION (ΛΕΙΤΟΥΡΓΙΑ).
- 2 Με το κουμπι (C) ρυθμίστε τη διεύθυνση του ψυκτικού υγρού (III) στο 0.
- 3 Πιέστε (D) και το [--] θα αρχίσει να αναβοσβήνει στην οθόνη νούμερο (IV).
- 4 Χρησιμοποιήστε το κουμπι (C) για να ορίσετε τον αριθμό μονάδας (IV) ίσο με 00.
- 5 Πατήστε το κουμπι (E) MODE (Τρόπος λειτουργίας) για να ορίσετε τη διεύθυνση του ψυκτικού υγρού/αριθμό της μονάδας. Το σύμβολο [--] θα αναβοσβήσει για λίγο στην οθόνη νούμερο (I).

(F) 7. Installations électriques
(NL) 7. Elektrische aansluitingen

(E) 7. Electrical work
(D) 7. Elektroarbeiten
(SD) 7. Elektriska arbeten
(I) 7. Collegamenti elettrici

⑧

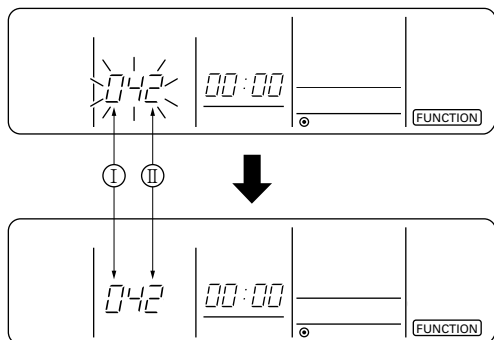

- ⑥ Appuyer sur les touches **(F)** pour régler le numéro de mode **(I)** sur 04.
- ⑦ Appuyer sur la touche **(G)**, le numéro de programmation actuellement sélectionné **(II)** clignotera.
 Utiliser la touche **(F)** pour changer de numéro de programmation selon la tension d'alimentation à utiliser.
- Tension d'alimentation
- | | |
|------------|-------------------------------|
| 240V | : numéro de programmation = 1 |
| 220V, 230V | : numéro de programmation = 2 |
- ⑧ Appuyer sur la touche **MODE (E)**, les numéros de programmation et de mode **(I)** et **(II)** changeront et seront continuellement affichés, et les détails de la programmation pourront être confirmés.
- ⑨ Appuyer simultanément sur les touches **FILTER (A)** et **TEST RUN (B)** pendant au moins 2 secondes. L'écran de sélection des fonctions apparaît momentanément, et l'affichage d'arrêt du climatiseur apparaît.

- ⑥ Druk op de knoppen **(F)** om het modusnummer **(I)** op 04 in te stellen.
- ⑦ Druk op de toets **(G)**. Het huidige instellingsnummer **(II)** gaat knipperen.
 Gebruik de toets **(F)** om het instellingsnummer aan te passen aan de gebruikte voedingsspanning.
- Voedingsspanning
- | | |
|------------|-------------------------|
| 240V | : Instellingsnummer = 1 |
| 220V, 230V | : Instellingsnummer = 2 |
- ⑧ Druk op de toets **MODE (E)**, de modus en de instellingsnummers **(I)** en **(II)** zullen continu gaan branden. De instelling kan nu worden bevestigd.
- ⑨ Druk tegelijkertijd op de knoppen **FILTER (A)** en **TEST RUN (B)** en houdt die tenminste twee seconden vast. De functieselectieweergave verdwijnt tijdelijk en het bericht koelsysteem OFF verschijnt.

- ⑥ Press the **(F)** buttons to set the mode number **(I)** to 04.
- ⑦ Press the **(G)** button and the current set setting number **(II)** will flash.
 Use the **(F)** button to switch the setting number in response to the power supply voltage to be used.
- Power supply voltage
- | | |
|--------------|----------------------|
| 240 V | : setting number = 1 |
| 220 V, 230 V | : setting number = 2 |
- ⑧ Press the **MODE (E)** and mode and the setting number **(I)** and **(II)** will change to being on constantly and the contents of the setting can be confirmed.
- ⑨ Press the **FILTER (A)** and **TEST RUN (B)** buttons simultaneously for at least two seconds. The function selection screen will disappear momentarily and the air conditioner OFF display will appear.

- ⑥ Die Taste **(F)** drücken, um die Betriebsartennummer **(I)** auf 04 zu stellen.
- ⑦ Drücken Sie die Taste **(G)**, und die momentan gewählte Einstellnummer **(II)** beginnt zu blinken.
 Schalten Sie mit der Taste **(F)** die Einstellnummer entsprechend der verwendeten Netzspannung um.
- Netzspannung
- | | |
|------------|----------------------|
| 240V | : Einstellnummer = 1 |
| 220V, 230V | : Einstellnummer = 2 |
- ⑧ Drücken Sie die **MODE-Taste (E)**, und die Betriebsart- und Einstellnummern **(I)** und **(II)** werden stetig (nicht-blinkend) angezeigt, und die vorgenommenen Einstellungen können überprüft werden.
- ⑨ Die Tasten **FILTER (A)** und **TEST RUN (B)** gleichzeitig drücken und mindestens zwei Sekunden lang gedrückt halten. Das Funktionswahlbild verschwindet kurzzeitig, und die Anzeige Klimaanlage OFF erscheint.

- ⑥ Ställ in enhetsnumret **(I)** på 04 med hjälp av knapparna **(F)**.
- ⑦ Tryck på **(G)**-knappen, det nuvarande inställningsnumret **(II)** börjar blinka.
 Använd **(F)**-knappen för att ändra inställningsnumret så att det motsvarar matarspänningen som används.
- Matarspänning
- | | |
|------------|--------------------------|
| 240V | : inställningsnummer = 1 |
| 220V, 230V | : inställningsnummer = 2 |
- ⑧ Tryck på **MODE-knappen (E)**, läget och inställningsnumret **(I)** och **(II)** ändras till att lysa konstant och innehållet i inställningen kan bekräftas.
- ⑨ Tryck samtidigt in knapparna **FILTER (A)** och **TEST RUN (B)** i minst två sekunder. Indikeringarna för funktionsinställningar slocknar ett ögonblick, samtidigt som visningen för luftkonditionering av (OFF) visas.

- ⑥ Premere i tasti **(F)** per impostare il numero di modo **(I)** su 04.
- ⑦ Premere il pulsante **(G)**; il numero del parametro attualmente impostato **(II)** lampeggerà.
 Utilizzare il pulsante **(F)** per cambiare il numero del parametro in funzione della tensione di alimentazione da utilizzare.
- Tensione di alimentazione
- | | |
|------------|------------------------|
| 240V | : numero parametro = 1 |
| 220V, 230V | : numero parametro = 2 |
- ⑧ Premere il pulsante **MODE (E)**; il modo e il numero del parametro **(I)** e **(II)** cambieranno restando costantemente accesi. Si può confermare il contenuto dell'impostazione.
- ⑨ Premere contemporaneamente i tasti **(A) FILTER** e **(B) TEST RUN** per almeno due secondi. La schermata di selezione funzioni scompare temporaneamente e appare l'indicazione di condizionatore d'aria spento.

(ES) 7. Trabajo eléctrico
(DK) 7. Elektrisk arbejde
(TR) 7. Elektrik işleri
(RU) 7. Электрические работы

(PR) 7. Trabalho de electricidade
(GR) 7. Ηλεκτρικές εργασίες
(中) 7. 电力工作

- ⑥ Presione los botones **F** para ajustar el número de modo (I) a 04.
⑦ Pulse el botón **C**; el número de configuración de la unidad en uso (II) empezará a parpadear.
Utilice el botón **F** para modificar el número de configuración de acuerdo con la tensión eléctrica que vaya a emplear.
Tensión eléctrica
240 V : número de configuración = 1
220 V, 230 V : número de configuración = 2
- ⑧ Pulse el botón **MODE E** para que el modo y el número de configuración (I) y (II) estén continuamente activados y se pueda confirmar el contenido de la configuración.
⑨ Mantenga simultáneamente presionados los **FILTER A** y **TEST RUN B** durante dos segundos por lo menos. La pantalla de selección de funciones desaparecerá momentáneamente y aparecerá la visualización de desconexión (OFF) del acondicionador de aire.

- ⑥ Tryk på **F** knapperne for at indstille funktionsnummeret (I) til 04.
⑦ Tryk på **C** knappen, og det aktuelt indstillede nummer (II) blinker.
Brug **F** knappen til at ændre nummeret i henhold til forsyningsspændingen på stedet.
Forsyningsspænding
240V : nummer = 1
220V, 230V : nummer = 2
- ⑧ Tryk på **MODE E** knappen. Funktions- og indstillingsnumrene (I) og (II) vil nu være tændt konstant. Indstillingen kan bekræftes.
⑨ Tryk samtidig på knapperne **FILTER A** og **TEST RUN B** i mindst 2 sekunder. Funktionsvalgsskærmen forsvinder midlertidigt, og displayet aircondition OFF vises.

- ⑥ Mod numarasını (I) 04'e ayarlamak için **F** düğmelerine basın.
⑦ **C** düğmesine basın; o anda ayarlanmış durumda olan numara (II) yanıp söner. Kullanılacak şebeke voltajına uygun ayar numarasını seçmek için **F** düğmesine basın.
Şebeke voltajı
240V : ayar numarası = 1
220V, 230V : ayar numarası = 2
- ⑧ **MODE E** düğmesine basın; mod ve ayar numaraları (I) ve (II) sürekli yanık hale gelirler ve ayarın içeriği teyit edilebilir.
⑨ **FILTER A** ve **TEST RUN B** (çalışma testi) düğmelerine en az iki saniye süreyle birlikte basın. İşlev seçme ekranı bir an için kaybolur ve klima OFF (kapalı) ekranı görünür.

- ⑥ Нажатием кнопок **F** установите номер режима (I) на 04.
⑦ Нажмите кнопку **C**, и на дисплее замигает текущая настройка номера установки (II).
С помощью кнопки **F** переключите номер установки в соответствии с напряжением в используемой сети электропитания.
Напряжение в сети электропитания
240В : номер установки = 1
220В, 230В : номер установки = 2
- ⑧ Нажмите кнопку **MODE E**, и режим и номер установки (I) и (II) переключатся в состояние постоянного отображения на дисплее, что позволит подтвердить содержание настройки.
⑨ Одновременно нажмите кнопку **A** **FILTER** (ФИЛЬТР) и кнопку **B** **TEST RUN** (ПРОБНЫЙ ПРОГОН) и удерживайте их в течение приблизительно двух секунд. Через несколько секунд исчезнет индикация выбора функций, и на дисплее загорится индикация OFF (ВЫКЛ.) кондиционера воздуха.

- ⑥ Pressione as teclas **F** para ajustar o número de memória (I) a 04.
⑦ Prima o botão **C** e o número de definição (II) actualmente definido começa a piscar.
Use o botão **F** para mudar o número de definição de acordo com a voltagem do fornecimento de energia eléctrica.
Voltagem do fornecimento de energia eléctrica
240V : número da definição = 1
220V, 230V : número da definição = 2
- ⑧ Prima o botão **MODE E** e o modo e o número de definição (I) e (II) alteram para continuamente ligados e o conteúdo da definição pode ser confirmado.
⑨ Pressione as teclas **FILTER A** e **TEST RUN B** simultaneamente por pelo menos dois segundos. O écran de selecção da função desaparecerá momentaneamente e a indicação do codificador de ar desligado (OFF) irá aparecer.

- ⑥ Πιέστε τα κουμπιά **F** για τη ρύθμιση του αριθμού λειτουργίας (I) στο 04.
⑦ Πιέστε το κουμπί **C** και ο τρέχων αριθμός ρύθμισης (II) θα αναβοσβήνει.
Χρησιμοποιήστε το κουμπί **F** για να αλλάξετε τον αριθμό ρύθμισης ανάλογα με την τάση του ρεύματος που θα χρησιμοποιηθεί.
Τάση ηλεκτρικής παροχής
240V : αριθμός ρύθμισης = 1
220V, 230V : αριθμός ρύθμισης = 2
- ⑧ Πιέστε το κουμπί **MODE E** και ο τρόπος λειτουργίας καθώς και ο αριθμός ρύθμισης (I) και (II) θα ανάβουν συνεχώς για να μπορούν να επιβεβαιωθούν οι επιμέρους ρυθμίσεις.
⑨ Πιέστε ταυτόχρονα τα κουμπιά **FILTER** (Φίλτρο) **A** και **TEST RUN** (Δοκιμαστική λειτουργία) **B** για τουλάχιστον δύο δευτερόλεπτα. Η οθόνη επιλογής λειτουργίας θα εξαφανιστεί προσωρινά και θα εμφανιστεί η οθόνη OFF του κλιματιστικού.

E 7. Electrical work

①

② Mode no.	③ Setting no.	PLH/PLA-P-AA(H)	PLH/PLA-P-KA(H)	PCH/PCA-P-GA(H)	PKH/PKA-P-GAL(H)	PKH/PKA-P-FAL(H)	PCA-P-HA	PMH-P-BA	PSH/PSA-P-GA(H)
01	1	○	○	○	○	○	○	○	○
	2								
02	1	○	○	○	○	○	○	○	○
	2								
	3				-	-			-
03	1	○	○	○	○	○	○	○	○
	2								
	3			-	-	-			-
04	1								
	2	○	○	○	○	○	○	○	○
07	1				○	○	○	○	
	2	○	○	○					○
	3								
08	1	○							
	2		○	○	-	-	-	-	-
	3								
09	4	○	○						
	3		-	-	-	-	-	-	-
	2		-						
10	1	○	○	○					
	2				-	-	-	-	-
11	1								
	2	○	○	○	-	-	-	-	-
	3								

Other function selections

Table ①: Initial setting
Select unit number 00

Mode	Settings	② Mode no.	③ Setting no.	setting
Power failure automatic recovery	Not available	01	1	
	Available		2	
Indoor temperature detecting	Indoor unit operating average	02	1	
	Set by indoor unit's remote controller		2	
	Remote controller's internal sensor		3	
LOSSNAY connectivity	Not Supported	03	1	
	Supported (indoor unit is not equipped with outdoor-air intake)		2	
	Supported (indoor unit is equipped with outdoor-air intake)		3	
Power voltage	240 V	04	1	
	220 V, 230 V		2	

Select unit numbers 01 to 03 or all units (AL [wired remote controller]/07 [wireless remote controller])

Mode	Settings	② Mode no.	③ Setting no.	setting
Filter sign	100Hr	07	1	
	2500Hr		2	
	No filter sign indicator		3	
Fan speed	Standard (PLH/PLA-P-AA(H))/Silent (PLH/PLA-P-KA(H), PCH/PCA)	08	1	
	High ceiling ① (PLH/PLA-P-AA(H))/Standard (PLH/PLA-P-KA(H), PCH/PCA)		2	
	High ceiling ② (PLH/PLA-P-AA(H))/High ceiling (PLH/PLA-P-KA(H), PCH/PCA)		3	
No. of air outlets	4 directions	09	1	
	3 directions		2	
	2 directions		3	
Installed options (high-performance filter)	Not supported	10	1	
	Supported		2	
Up/down vane setting	No vanes	11	1	
	Equipped with vanes (vaner angle setup ①)		2	
	Equipped with vanes (vaner angle setup ②)		3	

D 7. Elektroarbeiten

F 7. Installations électriques

Andere Funktionswahlen

Tabelle ①: Standardeinstellung

Anlage Nr. 00 wählen

Betriebsart	Einstellungen	②Betriebsart Nr.	③Einstellung Nr.	Einstellung
Automatische Wiederherstellung nach Netzstromausfall	Nicht verfügbar	01	1	
	Verfügbar		2	
Erkennung der Innentemperatur	Betriebsdurchschnitt der Innenanlage	02	1	
	Einstellung durch Fernbedienung der Innenanlage		2	
	Interner Sensor der Fernbedienung		3	
LOSSNAY-Verbindung	Nicht unterstützt	03	1	
	Unterstützt (Innenanlage nicht mit Außen-Lufteinlaß ausgestattet)		2	
	Unterstützt (Innenanlage mit Außen-Lufteinlaß ausgestattet)		3	
Netzstrom	240 V	04	1	
	220 V, 230 V		2	

Anlagennummern 01 bis 03 oder alle Anlagen wählen (AL [Fernbedienung mit Verdrahtung] / 07 [drahtlose Fernbedienung])

Betriebsart	Einstellungen	②Betriebsart Nr.	③Einstellung Nr.	Einstellung
Filterzeichen	100 Std.	07	1	
	2500 Std.		2	
	Keine Filterzeichenanzeige		3	
Gebläsegeschwindigkeit	Standard (PLH/PLA-P-AA(H))/Leise (PLH/PLA-P-KA(H), PCH/PCA)	08	1	
	Hohe Decke ① (PLH/PLA-P-AA(H))/Standard (PLH/PLA-P-KA(H), PCH/PCA)		2	
	Hohe Decke ② (PLH/PLA-P-AA(H))/Maximum (PLH/PLA-P-KA(H), PCH/PCA)		3	
Anzahl der Luftauslässe	4 Richtungen	09	1	
	3 Richtungen		2	
	2 Richtungen		3	
Installierte Optionen (Hochleistungsfilter)	Nicht unterstützt	10	1	
	Unterstützt		2	
Auf/ab Flügelzellen-Einstellung	Keine Flügelzellen	11	1	
	Mit Flügelzellen (Einstellung des Flügelzellenwinkels ①)		2	
	Mit Flügelzellen (Einstellung des Flügelzellenwinkels ②)		3	

Sélection des autres fonctions

Tableau ①: programmation initiale

Sélectionner l'appareil numéro 00

Mode	Paramètre	②No. de Mode	③No. de réglage	Réglage
Restauration automatique après une coupure de courant	Non disponible	01	1	
	Disponible		2	
Détection de la température intérieure	Moyenne de fonctionnement de l'appareil intérieur	02	1	
	Réglée par la télécommande de l'appareil intérieur		2	
	Détecteur interne de la télécommande		3	
Connectivité LOSSNAY	Non supportée	03	1	
	Supportée (l'appareil intérieur n'est pas équipé d'une prise d'air extérieure)		2	
	Supportée (l'appareil intérieur est équipé d'une prise d'air extérieure)		3	
Tension d'alimentation	240 V	04	1	
	220 V, 230 V		2	

Sélectionner les appareils numéro 01 à 03 ou tous les appareils (AL [télécommande avec fil] / 07 [télécommande sans fil])

Mode	Paramètre	②No. de Mode	③No. de réglage	Réglage
Signe du filtre	100 heures	07	1	
	2500 heures		2	
	Pas d'indicateur de signe du filtre		3	
Vitesse du ventilateur	Standard (PLH/PLA-P-AA(H))/Silencieux (PLH/PLA-P-KA(H), PCH/PCA)	08	1	
	Plafond élevé ① (PLH/PLA-P-AA(H))/Standard (PLH/PLA-P-KA(H), PCH/PCA)		2	
	Plafond élevé ② (PLH/PLA-P-AA(H))/Haut plafond (PLH/PLA-P-KA(H), PCH/PCA)		3	
No. de sorties d'air	4 directions	09	1	
	3 directions		2	
	2 directions		3	
Options installées (filtre hautes performances)	Non supporté	10	1	
	Supporté		2	
Réglage haut/bas des volets	Pas de volets	11	1	
	Équipé de volets (Réglage de l'angle des ailettes ①)		2	
	Équipé de volets (Réglage de l'angle des ailettes ②)		3	

SD 7. Elektriska arbeten

NL 7. Elektrische aansluitingen

Val av övriga funktioner

Tabell ①: Inledande inställning

Välj enhetsnummer 00

Läge	Inställningar	②Lägesnr	③Inställningsnr	Inställning
Automatisk återstart efter strömavbrott	Ej tillgängligt	01	1	
	Tillgängligt		2	
Inomhustemperaturavkänning	Driftgenomsnitt för inomhusenhet	02	1	
	Ställs in med inomhusenhetens fjärrkontroll		2	
	Fjärrkontrollens inbyggda sensor		3	
LOSSNAY-anslutningsbarhet	Utan stöd	03	1	
	Med stöd (inomhusenheten är ej utrustad med luftintag för utomhusluft)		2	
	Med stöd (inomhusenheten är utrustad med luftintag för utomhusluft)		3	
Driftspänning	240 V	04	1	
	220 V, 230 V		2	

Välj enhetsnummer 01 till 03 eller alla enheter (AL [fjärrkontroll med sladd] / 07 [sladdlös fjärrkontroll])

Läge	Inställningar	②Lägesnr	③Inställningsnr	Inställning
Filtersignal	100 Hr	07	1	
	2500 Hr		2	
	Ingen indikator för filtersignal		3	
Fläkthastighet	Standard (PLH/PLA-P-AA(H))/Tyst (PLH/PLA-P-KA(H), PCH/PCA)	08	1	
	Högt-i-tak ① (PLH/PLA-P-AA(H))/Standard (PLH/PLA-P-KA(H), PCH/PCA)		2	
	Högt-i-tak ② (PLH/PLA-P-AA(H))/Högt tak (PLH/PLA-P-KA(H), PCH/PCA)		3	
Antal luftutlopp	4 riktningar	09	1	
	3 riktningar		2	
	2 riktningar		3	
Installerade tillbehör (högeffektivt filter)	Utan stöd	10	1	
	Med stöd		2	
Upp/ner-inställning av flöjel	Inga flöjlar	11	1	
	Utrustad med flöjlar (Inställning av spjällvinkel ①)		2	
	Utrustad med flöjlar (Inställning av spjällvinkel ②)		3	

Overige functieselecties

Tabel ①: Begininstellingen

Selecteer eenheidnummer 00

Modus	Instellingen	②Modusnummer	③Instellingsnummer	Instelling
Automatisch herstel van stroomuitval	Niet beschikbaar	01	1	
	Beschikbaar		2	
Binnentemperatuurdetectie	Binnenapparaat gemiddelde werking	02	1	
	Instellen met afstandsbediening van binnenapparaat		2	
	Interne sensor van afstandsbediening		3	
LOSSNAY-verbinding	Niet ondersteund	03	1	
	Ondersteund (binnenapparaat is niet voorzien van buitenluchttoevoer)		2	
	Ondersteund (binnenapparaat is voorzien van buitenluchttoevoer)		3	
Stroomsterkte	240 V	04	1	
	220 V, 230 V		2	

Selecteer eenheidnummers 01 tot en met 03 of alle nummers (AL [afstandsbediening met snoer] / 07 [draadloze afstandsbediening])

Modus	Instellingen	②Modusnummer	③Instellingsnummer	Instelling
Filterteken	100 uur	07	1	
	2500 uur		2	
	Geen filtertekenindicator		3	
Ventilatorsnelheid	Standaard (PLH/PLA-P-AA(H))/Stil (PLH/PLA-P-KA(H), PCH/PCA)	08	1	
	Hoog plafond ① (PLH/PLA-P-AA(H))/Standaard (PLH/PLA-P-KA(H), PCH/PCA)		2	
	Hoog plafond ② (PLH/PLA-P-AA(H))/Hoog plafond (PLH/PLA-P-KA(H), PCH/PCA)		3	
Aantal luchtuitlaten	4 richtingen	09	1	
	3 richtingen		2	
	2 richtingen		3	
Geïnstalleerde opties (hoge prestatiefilter)	Niet ondersteund	10	1	
	Ondersteund		2	
Blad omhoog/omlaag	Geen bladen	11	1	
	Voorzien van bladen (Lamelinstelling ①)		2	
	Voorzien van bladen (Lamelinstelling ②)		3	

I 7. Collegamenti elettrici

ES 7. Trabajo eléctrico

Selezione di altre funzioni

Tabella ①: Impostazioni iniziali

Selezionare il numero di unità 00

Modo	Impostazioni	②Numero di modo	③Numero di impostazione	Impostazione
Recupero automatico da interruzioni di corrente	Non disponibile	01	1	
	Disponibile		2	
Rilevamento temperatura in interni	Media di funzionamento unità interna	02	1	
	Impostato dal comando a distanza dell'unità interna		2	
	Sensore interno del comando a distanza		3	
Collegabilità LOSSNAY	Non supportata	03	1	
	Supportata (unità interna priva di presa di ingresso aria esterna)		2	
	Supportata (unità interna dotata di presa di ingresso aria esterna)		3	
Tensione	240 V	04	1	
	220 V, 230 V		2	

Selezionare i numeri di unità da 01 a 03 o tutte le unità (AL [comando a distanza con fili] / 07 [comando a distanza senza fili])

Modo	Impostazioni	②Numero di modo	③Numero di impostazione	Impostazione
Simbolo filtro	100 ore	07	1	
	2500 ore		2	
	Nessuna indicazione di simbolo filtro		3	
Velocità ventola	Normale (PLH/PLA-P-AA(H))/Silenzioso (PLH/PLA-P-KA(H), PCH/PCA)	08	1	
	Limite massimo ① (PLH/PLA-P-AA(H))/Standard (PLH/PLA-P-KA(H), PCH/PCA)		2	
	Limite massimo ② (PLH/PLA-P-AA(H))/Soffitto alto (PLH/PLA-P-KA(H), PCH/PCA)		3	
Numero di uscite d'aria	4 direzioni	09	1	
	3 direzioni		2	
	2 direzioni		3	
Opzioni installate (filtro ad alte prestazioni)	Non supportata	10	1	
	Supportata		2	
Impostazione lamelle su/giù	Senza lamelle	11	1	
	Dotata di lamelle (Impostazione angolo lamelle ①)		2	
	Dotata di lamelle (Impostazione angolo lamelle ②)		3	

Selección de otras funciones

Tabla ①: ajuste inicial

Seleccione el número de unidad 00

Modo	Ajustes	②Núm. de modo	③Núm. de ajuste	Ajuste
Recuperación automática de fallo de alimentación	No disponible	01	1	
	Disponible		2	
Detección de la temperatura de la sala	Media de funcionamiento de la unidad interior	02	1	
	Ajustada por el control remoto de la unidad interior		2	
	Sensor interno del control remoto		3	
Conectividad LOSSNAY	No soportada	03	1	
	Soportada (la unidad interior no está equipada con entrada de aire del exterior)		2	
	Soportada (la unidad interior está equipada con entrada de aire del exterior)		3	
Voltaje de alimentación	240 V	04	1	
	220 V, 230 V		2	

Seleccione los números de unidad 01 a 03 o todas las unidades (AL [controlador remoto alámbrico] / 07 [controlador remoto inalámbrico])

Modo	Ajustes	②Núm. de modo	③Núm. de ajuste	Ajuste
Señalización de filtro	100 horas	07	1	
	2500 horas		2	
	Sin indicador de señalización del filtro		3	
Velocidad del ventilador	Estándar (PLH/PLA-P-AA(H))/Silencioso (PLH/PLA-P-KA(H), PCH/PCA)	08	1	
	Techo alto ① (PLH/PLA-P-AA(H))/Normal (PLH/PLA-P-KA(H), PCH/PCA)		2	
	Techo alto ② (PLH/PLA-P-AA(H))/Techo alto (PLH/PLA-P-KA(H), PCH/PCA)		3	
Núm. de salidas de aire	4 direcciones	09	1	
	3 direcciones		2	
	2 direcciones		3	
Opciones instaladas (Filtro de alto rendimiento)	No soportado	10	1	
	Soportado		2	
Ajuste de las aletas de movimiento vertical	Sin aletas	11	1	
	Equipado con aletas (Configuración del ángulo de las paletas ①)		2	
	Equipado con aletas (Configuración del ángulo de las paletas ②)		3	

PR 7. Trabalho de electricidade

DK 7. Elektrisk arbejde

Outras selecções de função

Tabela ①: Definição inicial

Selecione número de unidade 00

Modo	Ajustes	②N° de modo	③N° de ajuste	Ajuste
Recuperação automática de corte de alimentação	Não disponível	01	1	
	Disponível		2	
Detecção da temperatura interior	Média de funcionamento da unidade interior	02	1	
	Ajustado pelo controlo remoto da unidade interior		2	
	Sensor interno do controlo remoto		3	
Conectividade LOSSNAY	Não assistido	03	1	
	Assistido (a unidade interior não está equipada com admissão de ar exterior)		2	
	Assistido (a unidade interior está equipada com admissão de ar exterior)		3	
Voltagem de funcionamento	240 V	04	1	
	220 V, 230 V		2	

Selecione números de unidade de 01 a 03 ou todas as unidades (AL [controlo remoto com fio] / 07 [controlo remoto sem fio])

Modo	Ajustes	②N° de modo	③N° de ajuste	Ajuste
Sinal de filtro	100 Hr	07	1	
	2500 Hr		2	
	Nenhum indicador de sinal de filtro		3	
Velocidade da ventoinha	Padrão (PLH/PLA-P-AA(H))/Silencioso (PLH/PLA-P-KA(H), PCH/PCA)	08	1	
	Tecto alto ① (PLH/PLA-P-AA(H))/Standard (PLH/PLA-P-KA(H), PCH/PCA)		2	
	Tecto alto ② (PLH/PLA-P-AA(H))/Tecto alto (PLH/PLA-P-KA(H), PCH/PCA)		3	
N° de saídas de ar	4 direcções	09	1	
	3 direcções		2	
	2 direcções		3	
Opções instaladas (filtro de alto desempenho)	Não assistido	10	1	
	Assistido		2	
Ajuste de palheta para cima/baixo	Sem palhetas	11	1	
	Equipado com palhetas (Configuração do ângulo da palheta ①)		2	
	Equipado com palhetas (Configuração do ângulo da palheta ②)		3	

Andre funktionsvalg

Skema ①: Oprindelig indstilling

Vælg enhed nummer 00

Funktion	Indstillinger	②Funktions-nummer	③Indstillings-nummer	Indstilling
Automatisk gendannelse ved strømsvigt	Ikke mulig	01	1	
	Mulig		2	
Føling af indendørs temperatur	Indendørsenhedens driftsgennemsnit	02	1	
	Indstil ved indendørs fjernstyring		2	
	Fjernstyringens interne føler		3	
LOSSNAY konnektivitet	Ikke understøttet	03	1	
	Understøttet (indendørs enhed er ikke udstyret med indtag for udeluft)		2	
	Understøttet (indendørs enhed er udstyret med indtag for udeluft)		3	
Strømforsyningsspænding	240 V	04	1	
	220 V, 230 V		2	

Vælg enhedsnumre 01 til 03 eller alle enheder (AL [kabelbetjent fjernbetjening] / 07 [trådløs fjernbetjening])

Funktion	Indstillinger	②Funktions-nummer	③Indstillings-nummer	Indstilling
Filtertegn	100 timer	07	1	
	2500 timer		2	
	Ingen filterindikator		3	
Ventilatorhastighed	Standard (PLH/PLA-P-AA(H))/Stille (PLH/PLA-P-KA(H), PCH/PCA)	08	1	
	Højloftet ① (PLH/PLA-P-AA(H))/Standard (PLH/PLA-P-KA(H), PCH/PCA)		2	
	Højloftet ② (PLH/PLA-P-AA(H))/Højt loft (PLH/PLA-P-KA(H), PCH/PCA)		3	
Antal udblæsningsåbninger	4 åbninger	09	1	
	3 åbninger		2	
	2 åbninger		3	
Installerede funktioner (højtydende filter)	Ikke understøttet	10	1	
	Understøttet		2	
Lamelindstilling op/ned	Ingen lameller	11	1	
	Udstyret med lameller (Indstilling af bladvinkel ①)		2	
	Udstyret med lameller (Indstilling af bladvinkel ②)		3	

GR 7. Ηλεκτρικές εργασίες

TR 7. Elektrik işleri

Άλλες επιλέξιμες λειτουργίες

Πίνακας ①: Αρχική ρύθμιση

Επιλέξτε το νούμερο της μονάδας 00

Λειτουργία	Ρυθμίσεις	②Αρ. λειτουργίας	③Αρ. Ρυθμίσης	Ρύθμιση
Αυτόματη επαναφορά μετά από διακοπή ρεύματος	Μη διαθέσιμη	01	1	
	Διαθέσιμη		2	
Ανίχνευση εσωτερική θερμοκρασίας	Μέση λειτουργία εσωτερικής μονάδας	02	1	
	Ρυθμίζεται από το τηλεχειριστήριο της εσωτερικής μονάδας		2	
	Εσωτερικός αισθητήρας τηλεχειριστηρίου		3	
Δυνατότητα σύνδεσης LOSSNAY	Μη αποδεκτή	03	1	
	Αποδεκτή (η εσωτερική μονάδα δεν είναι εξοπλισμένη με εξωτερικό στόμιο εισαγωγής αέρα)		2	
	Αποδεκτή (η εσωτερική μονάδα είναι εξοπλισμένη με εξωτερικό στόμιο εισαγωγής αέρα)		3	
Τάση τροφοδοσίας	240 V	04	1	
	220 V, 230 V		2	

Επιλέξτε τα νούμερα μονάδων 01 έως 03 ή όλες τις μονάδες (AL [ενσύρματο τηλεχειριστήριο] / 07 [ασύρματο τηλεχειριστήριο])

Λειτουργία	Ρυθμίσεις	②Αρ. λειτουργίας	③Αρ. Ρυθμίσης	Ρύθμιση
Σήμα φίλτρου	100Hr	07	1	
	2500Hr		2	
	Χωρίς δείκτη φίλτρου		3	
Ταχύτητα ανεμιστήρα	Στάνταρ (PLH/PLA-P-AA(H))/Αθόρυβη (PLH/PLA-P-KA(H), PCH/PCA)	08	1	
	Υψηλή οροφή ① (PLH/PLA-P-AA(H))/Κανονική (PLH/PLA-P-KA(H), PCH/PCA)		2	
	Υψηλή οροφή ② (PLH/PLA-P-AA(H))/Υψηλή οροφή (PLH/PLA-P-KA(H), PCH/PCA)		3	
Αρ. σημείων εξόδου	4 κατευθύνσεις	09	1	
	3 κατευθύνσεις		2	
	2 κατευθύνσεις		3	
Εγκατεστημένες επιλογές (φίλτρο υψηλής απόδοσης)	Μη αποδεκτό	10	1	
	Αποδεκτό		2	
Ανω/κάτω ρύθμιση πτερυγίων	Χωρίς πτερύγια	11	1	
	Εξοπλισμένο με πτερύγια (Ρύθμιση γωνίας πτερυγίων ①)		2	
	Εξοπλισμένο με πτερύγια (Ρύθμιση γωνίας πτερυγίων ②)		3	

Diğer işlev seçimleri

Tablo ①: İlk ayar

00 numaralı üniteyi seçin

Mod	Ayarlar	②Mod No.	③Ayar No.	Ayarı
Elektrik kesilmesinden sonra otomatik yeniden çalışma	Yok	01	1	
	Var		2	
İç ünite sıcaklık algılaması	İç ünite çalışma ortalaması	02	1	
	İç ünite uzaktan kumandasınca ayarlanır		2	
	Uzaktan kumandanın iç sensörü		3	
LOSSNAY bağlantı olanağı	Mevcut değil	03	1	
	Mevcut (iç ünite dış hava girişi yok)		2	
	Mevcut (iç ünite dış hava girişi var)		3	
Elektrik voltajı	240 V	04	1	
	220 V, 230 V		2	

01 - 03 numaralı üniteleri ya da tüm üniteleri seçin (AL [kablolu uzaktan kumanda] / 07 [kablesuz uzaktan kumanda])

Mod	Ayarlar	②Mod No.	③Ayar No.	Ayarı
Filtre işareti	100 Saat	07	1	
	2500 Saat		2	
	Filtre işaret göstergesi yok		3	
Fan hızı	Standart (PLH/PLA-P-AA(H))/Sessiz (PLH/PLA-P-KA(H), PCH/PCA)	08	1	
	Yüksek tavan ① (PLH/PLA-P-AA(H))/Standart (PLH/PLA-P-KA(H), PCH/PCA)		2	
	Yüksek tavan ② (PLH/PLA-P-AA(H))/Yüksek Tavan (PLH/PLA-P-KA(H), PCH/PCA)		3	
Hava çıkışı sayısı	4 yönde	09	1	
	3 yönde		2	
	2 yönde		3	
Takılı seçmelik birimler (yüksek performanslı filtre)	Mevcut değil	10	1	
	Mevcut		2	
Kanatçık yukarı/aşağı ayarı	Kanatçık yok	11	1	
	Kanatçıklı (Kanatçık açısı ayarı ①)		2	
	Kanatçıklı (Kanatçık açısı ayarı ②)		3	

Ⓜ 7. 电力工作

Ⓜ 7. Электрические работы

Другие выборы функций

Таблица ①: Первоначальная настройка

Выберите номер прибора 00

Режим	Установки	②Номер режима	③Номер установки	установка
Автоматическое восстановление после сбоя питания	Отсутствует	01	1	
	Имеется		2	
Определение температуры в помещении	Средняя величина при работе внутреннего прибора	02	1	
	Устанавливается с пульта дистанционного управления внутреннего прибора		2	
	Внутренний датчик пульта дистанционного управления		3	
Подсоединяемость LOSSNAY	Не поддерживается	03	1	
	Поддерживается (внутренний прибор не оборудован механизмом всасывания наружного воздуха)		2	
	Поддерживается (внутренний прибор оборудован механизмом всасывания наружного воздуха)		3	
Напряжение в сети электропитания	240 В	04	1	
	220 В, 230 В		2	

Выберите номера прибора от 01 до 03 или все приборы (AL [проводной пульт дистанционного управления] / 07 [беспроводной пульт дистанционного управления])

Режим	Установки	②Номер режима	③Номер установки	установка
Знак фильтра	100 часов	07	1	
	2500 часов		2	
	Нет индикатора знака фильтра		3	
Скорость вентилятора	Стандартная (PLH/PLA-P-AA(H))/Бесшумный (PLH/PLA-P-KA(H), PCH/PCA)	08	1	
	Высокая ① (PLH/PLA-P-AA(H))/Стандартный (PLH/PLA-P-KA(H), PCH/PCA)		2	
	Высокая ② (PLH/PLA-P-AA(H))/Высокий потолок (PLH/PLA-P-KA(H), PCH/PCA)		3	
Кол-во выдувных отверстий	4 направления	09	1	
	3 направления		2	
	2 направления		3	
Установленные опции (высокоэффективный фильтр)	Не поддерживается	10	1	
	Поддерживается		2	
Установка заслонки вверх/вниз	Нет заслонок	11	1	
	Оборудован заслонками (Настройка угла заслонки ①)		2	
	Оборудован заслонками (Настройка угла заслонки ②)		3	

E 7. Electrical work

D 7. Elektroarbeiten

7.5. Field electrical wiring (Power wiring specifications)

Models (Outdoor unit)		P1V	P1.6, 2, 2.5V	P3, 4V	P1.6, 2, 2.5, 3, 4Y	P5, 6Y	
Indoor unit power supply		~N (single), 50Hz, 220 - 230 - 240V					
Outdoor unit	Phase	~N (Single)			3N - (3ph)		
	Frequency & Voltage	50 Hz, 220 - 230 - 240V			50Hz, 380/220 - 400/230 - 415/240V		
Input capacity	Indoor unit (A)	–	16/16	16/16	16/16	16/16	
Main switch/Fuse	Outdoor unit (A)	25/25	32/32	63/63	25/25	32/32	
Wiring	Heater	Wire No.	–	3	3	3	
	Power supply	Size mm ²	–	1.5	1.5	1.5	
	Outdoor unit	Wire No.	3	3	3	5	
	Power supply	Size mm ²	2.5	4	10	2.5	4
	Indoor unit/Outdoor unit connecting Wire No. × size (mm ²)		3 × 2.5 Cable (polar)				
	Remote controller-Indoor unit Wire No. × size (mm ²)		Cable 2C × 0.69 * This wire is accessory of remote controller (Wire length: 10 m, Non-polar)				
Control circuit rating		Indoor unit-Outdoor unit: S1-S2 AC 220V-230V-240V, S2-S3 DC24V, Remote controller-Indoor unit: DC 14V					
Heater power supply		~N (single phase), 50Hz, 220 - 230 - 240V					

- Notes:**
- The power cable thickness have been selected for a voltage drop up to 20 m. If the cable length exceeds 20 m, select a cable thickness appropriate to that estimated voltage drop.
 - Be careful about choosing the installation location for the earth leakage breaker and how it is installed as the initial electric current may cause it to malfunction.
 - Power supply cords and Indoor unit/Outdoor unit connecting cords shall not be lighter than polychloroprene sheathed flexible cord. (design 245 IEC 57)

⚠ Caution:
Do not push the contactor button (52C) on the outdoor unit, otherwise the compressor may be damaged.

7.5. Elektrische Feldverdrahtung (Technische Daten der Netzstromverdrahtung)

Modelle (Außenanlage)		P1V	P1.6, 2, 2.5V	P3, 4V	P1.6, 2, 2.5, 3, 4Y	P5, 6Y	
Stromversorgung der Innenanlage		~N (Eine), 50Hz, 220 - 230 - 240V					
Außenanlage	Phase	~N (Eine)			3N - (3 Phasen)		
	Frequenz und Spannung	50 Hz, 220 - 230 - 240V			50Hz, 380/220 - 400/230 - 415/240V		
Eingangskapazität	Innenanlage (A)	–	16/16	16/16	16/16	16/16	
Hauptschalter/-sicherung	Außenanlage (A)	25/25	32/32	63/63	25/25	32/32	
Verdrahtung	Heizungs- stromversorgung	Zahl der Leitungen	–	3	3	3	
		Stärke mm ²	–	1,5	1,5	1,5	
	Außenanlage	Zahl der Leitungen	3	3	3	5	
	Stromversorgung	Stärke mm ²	2,5	4	10	2,5	4
	Anschluß Innenanlage/Außenanlage Zahl der Leitungen × Stärke (mm ²)		3 × 2,5 Leitung (Polar)				
	Fernbedienung-Innenanlage Zahl der Leitungen × Stärke (mm ²)		Leitung 2C × 0,69 * Diese Leitung ist ein Zubehör der Fernbedienung (Länge der Leitung 10 m, nicht polar)				
Steuerspannung		Innenanlage-Außenanlage: S1-S2 WS 220V-230V-240V, S2-S3 24V GS; Fernbedienung-Innenanlage: 14V Gleichstrom					
Heizungsstromversorgung		~N (Eine), 50Hz, 220 - 230 - 240V					

- Hinweise:**
- Die Dicke des Stromversorgungskabel wurde für einen Spannungsabfall von bis zu 20 m gewählt. Wenn das Kabel länger als 20 m ist, muß die Kabeldicke entsprechend des geschätzten Spannungsabfalls gewählt werden.
 - Der Installationsort und die Installationweise der Erdanschlußschutzvorrichtung muß sorgfältig gewählt werden, da die Anfangsstrom zu Fehlfunktionen führen kann.
 - Als Kabel für die Stromversorgung und die Verbindung von Innen- und Außenanlage muß mindestens ein polychloropren-beschichtetes, flexibles Kabel (entsprechend 245 IEC 57) gewählt werden.

⚠ Vorsicht:
Drücken Sie nicht die Schaltschütz-Taste (52C) an der Außenanlage, da dabei der Kompressor beschädigt werden könnte.

7

F 7. Installations électriques

SD 7. Elektriska arbeten

7.5. Câblage des champs électriques (Spécifications du câblage des circuits d'alimentation)

Modèles (Appareil extérieur)		P1V	P1.6, 2, 2.5V	P3, 4V	P1.6, 2, 2.5, 3, 4Y	P5, 6Y
Alimentation de l'appareil intérieur		~N (Monophasé), 50Hz, 220 - 230 - 240V				
Appareil extérieur	Phase	~N (Monophasé)			3N - (triphase)	
	Alimentation	Fréquence et tension			50 Hz, 220 - 230 - 240V	
Capacité d'entrée	Appareil intérieur (A)	–	16/16	16/16	16/16	16/16
Interrupteur principal/Fusible	Appareil extérieur (A)	25/25	32/32	63/63	25/25	32/32
Câblage	Alimentation du chauffage	Câble No	–	3	3	3
		Dimension en mm ²	–	1,5	1,5	1,5
	Appareil extérieur	Câble No	3	3	3	5
	Alimentation	Dimension en mm ²	2,5	4	10	2,5
Raccordement des appareils intérieur/extérieur No du câble x taille en (mm ²)		Câble 3 x 2,5 (Polar)				
Raccordement de la commande à distance-appareil intérieur No du câble x taille en (mm ²)		Câble 2C x 0,69				
		* Ce câble est livré comme accessoire de la commande à distance (longueur du câble: 10 m, non polarisé)				
Tension du circuit de commandes		Appareil intérieur-appareil extérieur: S1-S2 CA 220V-230V-240V, S2-S3 CC 24V, Commande à distance-appareil intérieur: CC 14V				
Alimentation du chauffage		~N (Monophasé), 50Hz, 220 - 230 - 240V				

Remarques:

- L'épaisseur des câbles d'alimentation a été sélectionnée en tenant compte d'une chute de tension pouvant atteindre 20m. Si la longueur de câble est supérieure à 20m, sélectionner un câble d'une épaisseur appropriée à la chute de tension évaluée.
- Choisir l'endroit d'installation du coupe-circuit avec mise à la terre avec soin et s'assurer qu'il est correctement installé afin d'éviter que le courant électrique initial ne provoque son mauvais fonctionnement.
- Le poids des câbles de connexion entre l'appareil intérieur et l'appareil extérieur doit être égal ou supérieur au poids de câbles flexibles à gaine polychloroprène (conception 245 IEC 57).

⚠ Précaution:

Ne pas appuyer sur le bouton contacteur (52C) de l'appareil extérieur, ceci endommagerait le compresseur.

7.5. Elektriska kopplingar på fältet (Specifikationer för nätströmsanslutningar)

Modeller (Utomhusenhet)		P1V	P1.6, 2, 2.5V	P3, 4V	P1.6, 2, 2.5, 3, 4Y	P5, 6Y
Strömtillförsel till inomhusenheten		~N (Enfas), 50Hz, 220 - 230 - 240V				
Kraftmatning, utomhusenhet	Fas	~N (Enfas)			3N - (3-fas)	
	Frekvens och spänning	50 Hz, 220 - 230 - 240V			50Hz, 380/220 - 400/230 - 415/240V	
Ineffekt	Inomhusenhet (A)	–	16/16	16/16	16/16	16/16
Huvudströmbrytare/säkring	Ledningsnummer (A)	25/25	32/32	63/63	25/25	32/32
Ledningsdragnin	Värmarens strömförsörjning	Ledningsnummer	–	3	3	3
		Storlek mm ²	–	1,5	1,5	1,5
	Kraftmatning, utomhusenhet	Ledningsnummer	3	3	3	5
		Storlek mm ²	2,5	4	10	2,5
Anslutningsledning inomhusenhet/utomhusenhet, nummer x storlek (mm ²)		3 x 2,5 (kabel) (Polar)				
Anslutningsledning fjärrkontroll/inomhusenhet, nummer x storlek (mm ²)		Kabel 2C x 0,69				
		* Denna ledning är ett tillbehör till fjärrkontrollen (sladdlängd: 10 m, opolariserad)				
Styrkretsens märkvärde		Inomhusenhet-Utomhusenhet: S1-S2 AC 220V-230V-240V, S2-S3 DC 24V, Fjärrkontroll-Inomhusenhet: DC14V				
Värmarens strömförsörjning		~N (Enfas), 50Hz, 220 - 230 - 240V				

Obs:

- Strömkabelns tjocklek har valts för en spänningsförlust på upp till 20 m. Om kabelns längd överstiger 20 m, välj en kabeltjocklek som är lämplig för den beräknade spänningsförlusten.
- Var försiktig när installationsplats väljs för jordströmsbrytaren och dess installation eftersom den inledande elströmmen kan göra att den havererar.
- Nätströmssladdar och anslutningsladdar för inom- och utomhusenheter bör inte vara lättare än polykloroprenskärmad böjlig sladd. (konstruktion 245 IEC 57)

⚠ Försiktighet:

Tryck inte in kontaktdonsknappen (52C) på utomhusenheten, det kan skada kompressorn.

7.5. Elektrische bedrading op de plaats van installatie (specificaties netaansluitingen)

Modellen (Buitenapparaat)		P1V	P1.6, 2, 2.5V	P3, 4V	P1.6, 2, 2.5, 3, 4Y	P5, 6Y	
Voeding binnenapparaat		~N (Eenfase), 50Hz, 220 - 230 - 240V					
Buitenapparaat	Fase	~N (Eenfase)			3N ~ (driefasig)		
Voeding	Frequentie en voltage	50 Hz, 220 - 230 - 240V			50Hz, 380/220 - 400/230 - 415/240V		
Ingangsstroom	Binnenapparaat (A)	–	16/16	16/16	16/16	16/16	
Hoofdschakelaar/Zekering	Buitenapparaat (A)	25/25	32/32	63/63	25/25	32/32	
Bedrading	Stroomvoorziening van het verwarmingstoestel	Aantal draden	3	3	3	3	
		Dikte in mm ²	1,5	1,5	1,5	1,5	
	Buitenapparaat	Aantal draden	3	3	5	5	
	Voeding	Dikte in mm ²	2,5	4	10	2,5	4
	Aansluitkabel tussen binnen- en buitenapparaat Nr. x dikte in (mm ²)		3 x 2,5 kabel (Polar)				
	Aansluitkabel tussen afstandsbediening en binnenapparaat. Nr. x dikte in (mm ²)		Kabel 2C x 0,69 * Deze kabel hoort bij het bedieningspaneel (kabel lengte: 10 m., geen polariteit)				
Toelaatbaar vermogen besturingscircuit		Binnenapparaat-Buitenapparaat: S1-S2 AC 220V-230V-240V, S2-S3 DC 24V, Bedieningspaneel-Binnenapparaat:DC14V					
Stroomvoorziening van het verwarmingstoestel		~N (Eenfase), 50Hz, 220 - 230 - 240V					

Opmerkingen:

1. De dikte van de elektriciteitskabels is berekend op spanningsafname mits deze niet langer zijn dan 20 m. Wanneer u een kabel van meer dan 20 m nodig hebt, kies dan een kabeldikte die geschikt voor de geschatte spanningsafname.
2. Wees zorgvuldig bij het kiezen van de plaats waar u de aardlekschakelaar installeert en bij het installeren zelf aangezien de aanloopstroom de aardlekschakelaar kan ontregelen.
3. De voedingskabels en de verbindingkabels van de binnen- en buitenapparaten mogen niet lichter zijn dan met polychloropreen bekleede flexikabels. (ontwerp 245 IEC 57)

⚠ Voorzichtig:

Druk niet op de schakelknop (52C) op het buitenapparaat, aangezien dit de compressor kan beschadigen.

7.5. Collegamenti elettrici locali (Specifiche dei cablaggi dell'alimentazione)

Modelli (Sezione esterna)		P1V	P1.6, 2, 2.5V	P3, 4V	P1.6, 2, 2.5, 3, 4Y	P5, 6Y	
Alimentazione sezione interna		~N (Monofase), 50Hz, 220 - 230 - 240V					
Sezione esterna	Fase	~N (Monofase)			3N ~ (trifase)		
Alimentazione	Frequenza e tensione	50 Hz, 220 - 230 - 240V			50Hz, 380/220 - 400/230 - 415/240V		
Potenza assorbita	Sezione interna (A)	–	16/16	16/16	16/16	16/16	
Interruttore principale/Fusibile	Sezione esterna (A)	25/25	32/32	63/63	25/25	32/32	
Cablaggi	Alimentazione riscaldatore	Cavo N.	3	3	3	3	
		Dimensioni mm ²	1,5	1,5	1,5	1,5	
	Sezione esterna	Cavo N.	3	3	5	5	
	Alimentazione	Dimensioni mm ²	2,5	4	10	2,5	4
	Collegamento sezione interna/sezione esterna N. filo x dimensione (mm ²)		Cavo 3 x 2,5 (Polar)				
	Collegamento comando a distanza/sezione interna N. filo x dimensione (mm ²)		Cavo 2C x 0,69 * Questo cavo è un accessorio del comando a distanza (Lunghezza: 10 m, senza polarità)				
Capacità nominale del circuito di controllo		Sezione interna-Sezione esterna: S1-S2 AC 220V-230V-240V, S2-S3 DC 24V, Comando a distanza-Sezione interna: DC14V					
Alimentazione riscaldatore		~N (Monofase), 50Hz, 220 - 230 - 240V					

Note:

1. Lo spessore del cavo di alimentazione è stato selezionato per una caduta di tensione fino a 20 m. Se la lunghezza del cavo supera i 20 m, selezionare uno spessore adatto a quella caduta di tensione stimata.
2. Fare attenzione alla scelta della posizione d'installazione dell'interruttore di dispersione a terra e al modo in cui viene installato, poiché la corrente elettrica iniziale potrebbe provocare un malfunzionamento.
3. I cavi di alimentazione e di collegamento della sezione interna/esterna non devono essere più leggeri dei cavi flessibili rivestiti di policloroprene (modello 245 IEC 57).

⚠ Cautela:

Non premere il pulsante del contattore (52C) sull'unità esterna, altrimenti si può danneggiare il compressore.

7.5. Conexión eléctrica de campo (especificaciones de conexión de energía)

Modelos (Unidad exterior)		P1V	P1.6, 2, 2.5V	P3, 4V	P1.6, 2, 2.5, 3, 4Y	P5, 6Y	
Alimentación de la unidad interior		~N (Monofase), 50Hz, 220 - 230 - 240V					
Unidad exterior	Fase	~N (Monofase)			3N - (3ph)		
Alimentación	Frecuencia y voltaje	50 Hz, 220 - 230 - 240V			50Hz, 380/220 - 400/230 - 415/240V		
Capacidad de entrada	Unidad interior (A)	-	16/16	16/16	16/16	16/16	
Interruptor principal/Fusible	Unidad exterior (A)	25/25	32/32	63/63	25/25	32/32	
Cableado	Alimentación del calentador	Cable nº	-	3	3	3	
		Tamaño mm ²	-	1,5	1,5	1,5	
	Unidad exterior	Cable nº	3	3	3	5	
	Alimentación	Tamaño mm ²	2,5	4	10	2,5	4
	Cable de conexión de unidad interior y exterior nº x tamaño (mm ²)		Cable 3 x 2,5 (Polar)				
	Control remoto - unidad interior nº de cable x tamaño (mm ²)		Cable 2C x 0,69 * Este cable es accesorio del controlador remoto (longitud del cable: 10 m, no polar)				
Tensión del circuito de control		Unidad interior-unidad exterior: S1-S2 CA 220V-230V-240V, S2-S3 CC 24V, Controlador remoto-unidad interior: CC14V					
Alimentación del calentador		~N (Monofase), 50Hz, 220 - 230 - 240V					

Notas:

1. El cable de alimentación tiene grosor suficiente como para resistir caídas de tensión hasta 20 m. Si la longitud excede los 20 m deberá utilizar un cable más apropiado para las caídas de tensión estimadas.
2. Preste atención a la ubicación que escoge para la instalación del interruptor de corriente a tierra, ya que la corriente eléctrica inicial puede provocar que no funcione correctamente.
3. Los cables de alimentación y los que conectan la unidad interior y la exterior deben tener una resistencia mínima equiparable a los cables flexibles revestidos de policloropreno. (diseño 245 IEC 57)

⚠ Cuidado:

No pulse el botón contactor (52C) de la unidad exterior, ya que el compresor podría estropearse.

7.5. Cablagem eléctrica (Especificações da cablagem eléctrica)

Modelos (Unidade exterior)		P1V	P1.6, 2, 2.5V	P3, 4V	P1.6, 2, 2.5, 3, 4Y	P5, 6Y	
Corrente da unidade interior		~N (Monofásica), 50Hz, 220 - 230 - 240V					
Unidade exterior	Fase	~N (Monofásica)			3N - (3ph)		
Corrente	Frequência e voltagem	50 Hz, 220 - 230 - 240V			50Hz, 380/220 - 400/230 - 415/240V		
Potência de entrada	Unidade interior (A)	-	16/16	16/16	16/16	16/16	
Interruptor/fusível principal	Unidade exterior (A)	25/25	32/32	63/63	25/25	32/32	
Cablagem	Fornecimento de energia do aquecedor	Fio n.º	-	3	3	3	
		Secção mm ²	-	1,5	1,5	1,5	
	Unidade exterior	Fio n.º	3	3	3	5	
	Corrente	Secção mm ²	2,5	4	10	2,5	4
	Ligação da unidade interior/unidade exterior Fio n.º x secção (mm ²)		Cabo 3 x 2,5 (Polar)				
	Ligação do controlador remoto/unidade interior Fio n.º x secção (mm ²)		Cabo 2C x 0,69 * Este fio é um acessório do controlador remoto (Comprimento do fio: 10 m, não polar)				
Potência nominal do circuito de controlo		Unidade interior/unidade exterior: S1-S2 AC 220V-230V-240V, S2-S3 DC 24V, Controlador remoto - Unidade interior: DC14 V					
Fornecimento de energia do aquecedor		~N (Monofásica), 50Hz, 220 - 230 - 240V					

Notas:

1. A espessura do cabo de alimentação foi seleccionada para uma queda de voltagem até 20 m. Se o comprimento do cabo exceder os 20 m, seleccione um cabo com a espessura apropriada para a queda de voltagem.
2. Tenha cuidado ao escolher o local de instalação correcto para o disjuntor de fuga para a terra e tenha atenção como este fica regulado porque a corrente eléctrica do arranque pode fazer com que este funcione mal.
3. Os cabos de alimentação e os cabos de alimentação de ligação da unidade interior/exterior não devem ser inferiores a cabos flexíveis revestidos a policloropreno. (tipo 245 IEC 57)

⚠ Cuidado:

Não carregue o botão de contacto (52C) na unidade exterior, caso contrário, o compressor pode ser danificado.

7.5. Elektrisk ledningsføring i marken (Specifikationer for føring af strømførende ledninger)

Modeller (Udendørs enhed)		P1V	P1.6, 2, 2.5V	P3, 4V	P1.6, 2, 2.5, 3, 4Y	P5, 6Y	
Strømforsyning, indendørs enhed		~N (Enkelt), 50Hz, 220 - 230 - 240V					
Udendørs enhed	Fase	~N (Enkelt)			3N ~ (3 faser)		
Strømforsyning	Frekvens og spænding	50 Hz, 220 - 230 - 240V			50Hz, 380/220 - 400/230 - 415/240V		
Kapacitet, optag	Indendørs enhed (A)	–	16/16	16/16	16/16	16/16	
Hovedkontakt/sikring	Udendørs enhed (A)	25/25	32/32	63/63	25/25	32/32	
Ledningsføring	Varmeenhedens strømforsyning	Ledning nr.	3	3	3	3	
		Størrelse mm ²	1,5	1,5	1,5	1,5	
	Udendørs enhed	Ledning nr.	3	3	5	5	
	Strømforsyning	Størrelse mm ²	2,5	4	10	2,5	4
	Indendørs/udendørs enhed, forbindelses-ledning nr. x størrelse (mm ²)	Ledning 3 x 2,5 (Polær)					
	Fjernbetjening-indendørs enhed, ledning nr. x størrelse (mm ²)	Ledning 2C x 0,69 * Denne ledning er tilbehør til fjernbetjening (længde på ledning: 10 m, ikke-polær)					
Styrekredslob, størrelse	Indendørs enhed-Udendørs enhed: S1-S2 220V-230V-240V vekselstrøm, S2-S3 24V jævnspænding, Fjernbetjening-Indendørs enhed: 14 V jævnspænding						
Varmeenhedens strømforsyning	~N (Enkelt), 50Hz, 220 - 230 - 240V						

Bemærkninger:

1. Strømforsyningsledningens tykkelse er valgt ud fra et acceptabelt spændingsfald på op til 20 meter. Hvis ledningens længde overstiger 20 meter, skal der vælges en ledningstykkel, der svarer til det forventede spændingsfald.
2. Vær omhyggelig med at vælge monteringssted og monteringsmetode for jordforbindelses-afbryderen, da den første strøm kan forårsage fejlfunktion.
3. Ledningerne mellem strømforsyningen og indendørs-/udendørsenheden må ikke være lettere end kappebeklædte, bøjelige polychlophen-ledninger (245 IEC 57).

⚠ Forsigtig:

Tryk ikke på kontaktknappen (52C) på udendørsenheden, da kompressoren ellers kan blive beskadiget.

7.5. Υπαίθρια καλωδίωση (Προδιαγραφές ηλεκτρικών καλωδίων)

Μοντέλα (Εξωτερική μονάδα)		P1V	P1.6, 2, 2.5V	P3, 4V	P1.6, 2, 2.5, 3, 4Y	P5, 6Y	
Ηλεκτρική παροχή εσωτερικής μονάδας		~N (Μονή), 50Hz, 220 - 230 - 240V					
Εξωτερική μονάδα	Φάση	~N (Μονή)			3N ~ (3 φάσεις)		
Ηλεκτρική παροχή	Συχνότητα & Τάση	50 Hz, 220 - 230 - 240V			50Hz, 380/220 - 400/230 - 415/240V		
Ικανότητα εισαγωγής/Κεντρικός διακόπτης/ Ασφάλεια	Εσωτερική μονάδα (A)	–	16/16	16/16	16/16	16/16	
	Εξωτερική μονάδα (A)	25/25	32/32	63/63	25/25	32/32	
Καλωδίωση	Τροφοδοσία θερμαντήρα	Καλωδίωση Νο.	3	3	3	3	
		Μέγεθος χιλ. ²	1,5	1,5	1,5	1,5	
	Εξωτερική μονάδα	Καλωδίωση Νο.	3	3	5	5	
	Ηλεκτρική παροχή	Μέγεθος χιλ. ²	2,5	4	10	2,5	4
	Σύνδεση εσωτερικής/εξωτερικής μονάδας Καλωδίωση Νο. x μέγεθος (χιλ. ²)	Καλώδιο 3 x 2,5 (πολικότητα)					
	Σύνδεση τηλεχειριστήριου/εσωτερικής μονάδας Καλωδίωση Νο. x μέγεθος (χιλ. ²)	Καλώδιο 2C x 0,69 * Αυτό το καλώδιο είναι εξάρτημα του τηλεχειριστήριου (Μήκος καλωδίου: 10μ., χωρίς πολικότητα)					
Τιμή κυκλώματος ελέγχου	Εσωτερική μονάδα-Εξωτερική μονάδα: S1-S2 AC 220V-230V-240V, S2-S3 DC24V, Τηλεχειριστήριο-Εσωτερική μονάδα: DC 14V						
Τροφοδοσία θερμαντήρα	~N (Μονή), 50Hz, 220 - 230 - 240V						

Σημειώσεις:

1. Το πάχος του καλωδίου τροφοδοσίας είναι κατάλληλο για πώση τάσης έως και 20 μέτρα. Εάν το μήκος του καλωδίου ξεπερνά τα 20 μέτρα, επιλέξτε ένα πάχος καλωδίου κατάλληλο για την εκτιμώμενη πώση τάσης.
2. Προσέξτε την επιλογή της θέσης εγκατάστασης του διακόπτη απωλειών γείωσης και τον τρόπο εγκατάστασής του καθώς μπορεί να υποστεί θλάση από το αρχικό ρεύμα.
3. Το καλώδιο τροφοδοσίας και τα καλώδια σύνδεσης εσωτερικής/εξωτερικής μονάδας δεν θα πρέπει να είναι το ίδιο ή περισσότερο ελαφριά από το εύκαμπτο καλώδιο με περίβλημα πολυχλωροπρενίου. (σχέδιο 245 IEC 57)

⚠ Προσοχή:

Μην πιέζετε το κουμπί του αυτόματου διακόπτη (52C) της εξωτερικής μονάδας, διότι μπορεί να υποστεί ζημιά ο συμπιεστής.

TR 7. Elektrik işleri

中 7. 电力工作

7.5. Alan elektrik kablo bağlantıları (Elektrik kablo bağlantı spesifikasyonları)

Modeller (Dış ünite)		P1V	P1.6, 2, 2.5V	P3, 4V	P1.6, 2, 2.5, 3, 4Y	P5, 6Y	
İç ünite güç kaynağı		~/N (Tek), 50Hz, 220 - 240V					
Dış ünite		~/N (Tek)			3N ~ (3 Faz)		
Güç kaynağı		50 Hz, 220 - 230 - 240V			50Hz, 380/220 - 400/230 - 415/240V		
Giriş kapasitesi		İç ünite (A)		16/16		16/16	
Ana şalter/sigorta		Dış ünite (A)		25/25		32/32	
Kablo bağlantıları	Isıtıcı elektrik kaynağı	Kablo No.		3		3	
		Çap mm ²		1,5		1,5	
	Dış ünite	Kablo No.		3		5	
	Güç kaynağı	Çap mm ²		2,5		4	
İç ünite/Dış ünite Bağlantı		Kablo 3 x 2,5 (Polarlanmamış)					
Kablosu No. x Çap (mm ²)							
Uzaktan kumanda ünitesi/İç ünite Bağlantı		Kablo 2C x 0,69					
Kablosu No. x Çap (mm ²)		* Bu kablo uzaktan kumanda ünitesinin aksesuvarıdır (Kablo uzunluğu: 10 m, Polarlanmamış)					
Kontrol devresi değeri		İç ünite-Dış ünite: S1-S2 AC 220V-230V-240V, S2-S3 DC 24V, Uzaktan kumanda ünitesi-İç ünite: DC 14V					
Isıtıcı elektrik kaynağı		~/N (Tek), 50Hz, 220 - 240V					

Notlar:

1. Elektrik kablosu kalınlığı 20 m'ye kadar voltaj düşüşü için seçilmiştir. Kablo uzunluğu 20 m'den fazlaysa, ilgili tahmini voltaj düşüşüne uygun bir kablo kalınlığı seçin.
2. İlk akım girişi arızaya yol açabileceği için toprak kaçağı devre kesicisinin montaj yerinin seçimi ve nasıl monte edileceği konusunda dikkatli olun.
3. Elektrik besleme ve iç ünite/Dış ünite bağlantı kabloları polikloropren kılıflı esnek kablodan hafif olmalıdır (245 IEC 57 tasarımı).

⚠ Dikkat:

Dış ünite üzerindeki kontak düğmesine (52C) basmayın, aksi takdirde kompresör hasar görebilir.

7.5. Электропроводка на месте монтажа (Описание проводки электропитания)

Модели (Наружный прибор)		P1V	P1.6, 2, 2.5V	P3, 4V	P1.6, 2, 2.5, 3, 4Y	P5, 6Y	
Электропитание внутреннего прибора		~N (однофазный), 50Гц, 220-230-240В					
Наружный прибор Электропитание	Фаза	~N (однофазный)			3N – (трёхфазный)		
	Частота и напряжение	50Гц, 220-230-240В			50Гц, 380/220-400/230-415/240В		
Входная мощность	Внутренний прибор (А)	–	16/16	16/16	16/16	16/16	
Главный выключатель/Прерыватель	Наружный прибор прибор (А)	25/25	32/32	63/63	25/25	32/32	
Электропроводка	Электропитание обогревателя	Провод No	3	3	3	3	
		Размер мм ²	–	1,5	1,5	1,5	1,5
	Наружный прибор Электропитание	Провод No	3	3	3	5	5
		Размер мм ²	2,5	4	10	2,5	4
Соединение внутреннего/наружного прибора		Кабель 3 × 2,5 (полярный)					
Провод No × размер (мм ²)		Кабель 2С × 0,69					
Пульт дистанционного управления - Внутренний прибор		* Данный провод является дополнительной принадлежностью пульта дистанционного управления (Длина провода: 10 м, неполярный)					
Провод No × размер (мм ²)							
Напряжение в цепи управления		Внутренний прибор-Наружный прибор: S1-S2 переменный ток 220В-230В-240В, S2-S3 постоянный ток 24В, Пульт дистанционного управления-Внутренний прибор: постоянный ток 14В					
Электропитание обогревателя		~N (однофазный), 50Гц, 220-230-240В					

Примечания:

1. Толщина кабеля электропитания выбрана с учетом возможности падения напряжения для длины кабеля до 20 м. Если длина кабеля превышает 20 м, выберите кабель нужной толщины, которая бы учитывала данную возможность падения напряжения.
2. Тщательно выбирайте место и порядок установки прерывателя утечки на землю в цепи – первоначальный электроток может вывести прерыватель из строя.
3. Силовые кабели и кабели соединения Внутреннего/Наружного прибора не должны быть легче экранированного гибкого провода из полихлоропрена. (модель 245 IEC 57)

⚠ Осторожно:

Не нажимайте кнопку замыкателя (52С) на наружном приборе, так как это может привести к повреждению компрессора.

(F) 8. Marche d'essai

(NL) 8. Proefdraaien

(E) 8. Test run

(D) 8. Testlauf

(SD) 8. Provkörning

(I) 8. Prova di funzionamento

8.1. Avant la marche d'essai

- ▶ Lorsque l'installation, le tuyautage et le câblage des appareils intérieur et extérieur est terminé, vérifier qu'il n'y ait pas de fuite de réfrigérant, que toutes les connexions électriques soient bien fermes et contrôler les câbles pour voir qu'il n'y ait pas d'erreur de polarité.
- ▶ Utiliser un mégohm-mètre de 500V pour s'assurer que la résistance entre les terminaux d'alimentation électrique et la terre soit au moins de 1,0 MΩ.
- ▶ Ne pas effectuer ce test sur les terminaux des câbles de contrôle (circuit à basse tension).

⚠ Avertissement:

Ne pas utiliser le climatiseur si la résistance de l'isolation est inférieure à 1,0 MΩ.

⚠ Précaution:

- Le compresseur fonctionnera uniquement si les connexions des phases de l'alimentation électrique sont correctes.
- Mettez l'appareil sous tension au moins 12 heures avant de le faire fonctionner.
- La mise en marche de l'appareil immédiatement après sa mise sous tension pourrait provoquer de sérieux dégâts aux éléments internes. Ne mettez pas l'appareil hors tension pendant la saison de fonctionnement.

8.1. Voordat u gaat proefdraaien

- ▶ Controleer, nadat u de binnen- en buitenapparaten volledig heeft geïnstalleerd, inclusief pijpen en bedrading, het geheel op lekken van koelstof, losse elektrische contacten in besturingsbedrading en op polariteit.
- ▶ Controleer met behulp van een megohmmeter van 500 volt of de weerstand tussen de netspanningsaansluitpunten en de aarde minimaal 1,0 MΩ bedraagt.
- ▶ Voer deze test niet uit op de aansluitpunten van de besturingsbedrading (laagspanningscircuit).

⚠ Waarschuwing:

U mag de airconditioner niet gebruiken als de isolatieweerstand minder dan 1,0 MΩ bedraagt.

⚠ Voorzichtig:

- De compressor werkt uitsluitend als de fase-aansluiting van de netspanning correct is.
- Zet de netspanningschakelaar ruim twaalf uur voordat u de airconditioner gaat gebruiken aan.
- Als u het apparaat meteen nadat u de netschakelaar heeft omgedraaid aanzet, kunnen de interne onderdelen ernstig beschadigd worden. Gedurende het seizoen waarin u het apparaat gebruikt, moet u de netschakelaar altijd aan laten staan.

8.1. Before test run

- ▶ After completing installation and the wiring and piping of the indoor and outdoor units, check for refrigerant leakage, looseness in the power supply or control wiring, and wrong polarity.
- ▶ Use a 500-volt megohmmeter to check that the resistance between the power supply terminals and ground is at least 1.0MΩ.
- ▶ Do not carry out this test on the control wiring (low voltage circuit) terminals.

⚠ Warning:

Do not use the air conditioner if the insulation resistance is less than 1.0MΩ.

⚠ Caution:

- The compressor will not operate unless the power supply phase connection is correct.
- Turn on the power at least 12 hours before starting operation.
- Starting operation immediately after turning on the main power switch can result in severe damage to internal parts. Keep the power switch turned on during the operational season.

8.1. Vor dem Testlauf

- ▶ Nach Installierung, Verdrahtung und Verlegung der Rohrleitungen der Innen- und Außenanlagen überprüfen und sicherstellen, daß kein Kältemittel ausläuft, Netzstromversorgung und Steuerleitungen nicht locker sind und Polarität nicht falsch angeordnet ist.
- ▶ Mit einem 500-Volt-Megohmmeter überprüfen und sicherstellen, daß der Widerstand zwischen Stromversorgungsklemmen und Erdung mindestens 1,0MΩ beträgt.
- ▶ Diesen Test nicht an den Klemmen der Steuerleitungen (Niederspannungsstromkreis) vornehmen.

⚠ Warnung:

Die Klimaanlage nicht in Betrieb nehmen, wenn der Isolationswiderstand weniger als 1,0MΩ beträgt.

⚠ Vorsicht:

- Kompressor arbeitet nicht, wenn Phasen der Netzstromversorgung nicht richtig angeschlossen sind.
- Strom mindestens 12 Stunden vor Betriebsbeginn einschalten.
- Betriebsbeginn unmittelbar nach Einschalten des Netzschalters kann zu schwerwiegenden Schäden der Innenteile führen. Während der Saison Netzschalter eingeschaltet lassen.

8.1. Innan provkörningen

- ▶ Efter installationen och då rör- och elarbeten för inomhus- och utomhusenheterna är avslutade, kontrollera efter köldmedelsläckage, lösa anslutningar för nätström eller styrström och felaktig polaritet.
- ▶ Använd en 500 volt megohmmeter för att kontrollera att motståndet mellan nätströmsuttag och jord är minst 1,0MΩ.
- ▶ Utför ej denna test på styrströmsledningarnas uttag (lågspänningskretsar).

⚠ Varning:

Använd ej luftkonditioneringen om isoleringsmotståndet är mindre än 1,0 MΩ.

⚠ Försiktighet:

- Kompressorn kommer ej att fungera om inte fasanslutningen för nätströms-tillförseln är korrekt.
- Slå på strömmen minst 12 timmar innan provkörningen startas.
- Om drift inleds omedelbart efter det att nätströmmen slagits på kan interna delar skadas. Låt strömbrytaren vara inkopplad under driftssäsongen.

8.1. Operazioni preliminari alla prova di funzionamento

- ▶ Dopo aver completato l'installazione, i collegamenti elettrici e le tubazioni delle sezioni interne ed esterne, controllare le eventuali perdite di refrigerante, l'eventuale allentamento dei cavi dell'alimentazione o di controllo e la polarità.
- ▶ Controllare, mediante un megohmmetro da 500 volt, se la resistenza fra i morsetti dell'alimentazione e la massa è di almeno 1,0MΩ.
- ▶ Non eseguire questa prova sui morsetti del cablaggio di controllo (circuito a bassa tensione).

⚠ Avvertenza:

Non avviare il condizionatore d'aria se la resistenza dell'isolamento è inferiore a 1,0 MΩ.

⚠ Cautela:

- Il compressore non si avvierà se la connessione della fase di alimentazione non è corretta.
- Accendere l'interruttore di alimentazione principale almeno dodici ore prima dell'avvio dell'unità.
- Un immediato avvio dell'unità dopo l'accensione di questo interruttore può danneggiare le parti interne della stessa. Tenere acceso l'interruttore di alimentazione principale durante la stagione di funzionamento.

- (ES) 8. Prueba de funcionamiento**
- (DK) 8. Afprøvning**
- (TR) 8. Çalışma testi**
- (RU) 8. Выполнение испытания**

- (PR) 8. Ensaio**
- (GR) 8. Δοκιμαστική λειτουργία**
- (中) 8. 运行测试**

8.1. Antes de realizar las pruebas

- ▶ Después de la instalación de tubos y cables en las unidades interior y exterior, compruebe que no haya escapes de refrigerante, aflojamiento en la fuente de alimentación o cableado de control y polaridad errónea.
- ▶ Utilice un megaohmímetro de 500 V para comprobar que la resistencia entre los bornes de alimentación y la tierra es como mínimo de 1,0 MΩ.
- ▶ No efectúe esta prueba en los bornes de los cables de control (circuito de bajo voltaje).

⚠ Atención:

No utilice el aire acondicionado si la resistencia de aislamiento es inferior a 1,0 MΩ.

⚠ Precaución:

- El compresor no funcionará a menos que la conexión de fase de la fuente de alimentación sea correcta.
- Conecte la corriente al menos 12 horas antes de que empiece a funcionar el equipo.
- Si se acciona inmediatamente después de haberlo conectado a la corriente, pueden producirse daños graves en las piezas internas. Mantenga la unidad conectada a la corriente durante la temporada de funcionamiento.

8.1. Før afprøvning

- ▶ Efter installation, ledningsføring og rørføring af indendørs og udendørs enheder er afsluttet, kontroller da for udsivning af kølemiddel, om ledningsføring til strømforsyning eller styring er løs og for fejlagtig polaritet.
- ▶ Brug et 500-Volts megaohmmeter for at kontrollere at modstanden mellem strømforsyningsklemmerne og jordforbindelsen er mindst 1,0 MΩ.
- ▶ Udfør ikke denne test på styreledningsføringens (lavspændingskredsløb) klemmer.

⚠ Advarsel:

Brug ikke aircondition-enheden, hvis isoleringsmaterialets modstand er mindre end 1,0 MΩ.

⚠ Forsigtig:

- Kompressoren kører kun, hvis strømforsyningens faseforbindelse er korrekt.
- Tænd for anlægget mindst 12 timer før testkørslen.
- Start af driften lige efter, at der er tændt for anlægget, kan resultere i alvorlig skade på de interne dele. Strømkontakten skal stå på ON i hele driftsperioden.

8.1. İşletme testinden önce

- ▶ İç ve dış ünitenin montajının ve kablo ve boru bağlantılarının tamamlanmasından sonra, soğutucu kaçağı, elektrik besleme ve kontrol kablolarında gevşeklik ve hatalı polarite olup olmadığını kontrol ediniz.
- ▶ 500-Voltluk bir megommetreyle besleme kaynağı terminalleriyle toprak arasında en az 1,0 MΩ direnç bulunduğunu kontrol ediniz.
- ▶ Bu testi kontrol kablosu (düşük gerilim devresi) terminallerinde yapmayınız.

⚠ Uyarı:

İzolasyon direnci 1,0 MΩ'dan azsa klimayı kullanmayınız.

⚠ Dikkat:

- Güç kaynağının faz bağlantısı doğru değilse kompresör çalışmaz.
- Cihazı çalıştırmadan en az 12 saat önce ana elektrik şalterini açınız.
- Ana elektrik şalterini açtıktan hemen sonra cihazı çalıştırmak iç parçaların ciddi hasar görmesine yol açabilir. Cihazın çalıştırılacağı mevsimde ana elektrik şalterini açık bırakınız.

8.1. Перед пробным прогоном

- ▶ После завершения установки, прокладки труб и электропроводки внутреннего и наружного приборов проверьте отсутствие утечки хладагента, слабых соединений кабеля питания или проводов управления и неправильной полярности.
- ▶ Измерьте сопротивление между терминалами источника электропитания и заземлением с использованием 500-вольтного меггера и убедитесь, что сопротивление составляет не менее 1,0 MΩ.
- ▶ Запрещается выполнять этот замер на терминалах проводах управления (цепь низкого напряжения).

⚠ Предупреждение:

Не пользуйтесь кондиционером воздуха, если сопротивление изоляции ниже 1,0 MΩ.

⚠ Внимания:

- Компрессор не будет работать при неправильном подсоединении фаз источника электропитания.
- Подключите электропитание прибора не менее чем за 12 часов до начала работы.
- Запуск прибора сразу после подключения сетевого питания может серьезно повредить внутренние части прибора. Сетевой выключатель должен оставаться во включенном положении в течение всего периода эксплуатации прибора.

8.1. Antes do ensaio

- ▶ Após a instalação, a cablagem e a tubagem das unidades interior e exterior ficam completas. Verifique se não há fugas de refrigerante, maus contactos na fonte de alimentação ou na cablagem de controlo e polaridade errada.
- ▶ Utilize um megohmetro de 500 V para verificar se a resistência entre os terminais da fonte de alimentação e o solo são de pelo menos 1,0MΩ.
- ▶ Não execute este ensaio nos terminais da cablagem de controlo (circuito de baixa voltagem).

⚠ Aviso:

Não utilize o ar condicionado se a resistência de isolamento for inferior a 1,0 MΩ.

⚠ Cuidado:

- O compressor só funcionará se a ligação da fase da fonte de alimentação for correcta.
- Ligue a electricidade pelo menos 12 horas antes de dar início à operação.
- Se começar a operação imediatamente depois de ligar o interruptor principal poderá danificar seriamente peças internas. Mantenha o interruptor ligado durante a estação operacional.

8.1. Πριν από τη δοκιμαστική λειτουργία

- ▶ Μετά την εγκατάσταση και αφού τελειώσετε με την καλωδίωση και τη σωλήνωση της εσωτερικής και της εξωτερικής μονάδας, ελέγξτε για τυχόν διαρροή ψυκτικού, για χαλαρά καλώδια ηλεκτρικής παροχής ή καλωδίωσης ελέγχου και για τυχόν λανθασμένη πολικότητα.
- ▶ Χρησιμοποιήστε ένα μεγόμετρο τάσης 500V για να ελέγξετε ότι η αντίσταση μεταξύ των τερματικών της ηλεκτρικής παροχής και της γείωσης είναι τουλάχιστο 1,0 MΩ (μεγάμ).
- ▶ Μην εκτελέσετε αυτή τη δοκιμή στα τερματικά της καλωδίωσης ελέγχου (κύκλωμα χαμηλής τάσης).

⚠ Προειδοποίηση:

Μην χρησιμοποιήσετε το κλιματιστικό αν η αντίσταση μόνωσης είναι μικρότερη από 1.0MΩ.

⚠ Προσοχή:

- Ο συμπιεστής δεν θα λειτουργήσει εάν η φάση της ηλεκτρικής παροχής δεν είναι σωστή.
- Ανοίξτε τον διακόπτη τροφοδοσίας τουλάχιστον 12 ώρες πριν την έναρξη λειτουργίας.
- Αρχίζοντας τη λειτουργία της συσκευής αμέσως μετά το άνοιγμα του κεντρικού διακόπτη τροφοδοσίας, ενδέχεται να προκληθεί σοβαρή ζημιά σε εσωτερικά τμήματα. Κατά την εποχή διάρκειας λειτουργίας της συσκευής, αφήστε τον διακόπτη τροφοδοσίας αναμμένο.

F 8. Marche d'essai

NL 8. Proefdraaien

E 8. Test run

D 8. Testlauf

SD 8. Provkörning

I 8. Prova di funzionamento

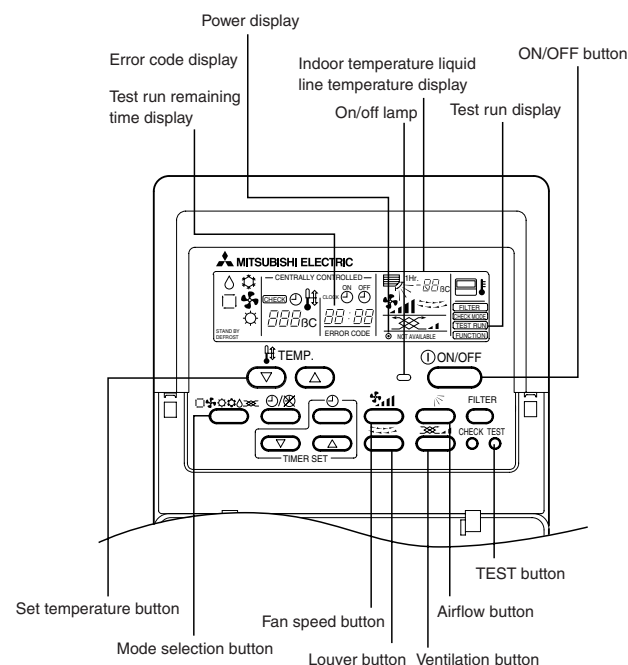

Mesurer une impédance entre le bloc de sortie de l'alimentation électrique de l'appareil intérieur et la terre à l'aide d'un mégohmmètre 500V et vérifier qu'elle est d'au moins 1,0 MΩ.

Télécommande filaire

- 1 Mettre l'appareil sous tension au moins douze heures avant l'essai de fonctionnement.
- 2 Appuyer deux fois sur la touche [TEST] (ESSAI). ➔ Affichage à cristaux liquides "TEST RUN" (ESSAI DE FONCTIONNEMENT)
- 3 Appuyer sur la touche [Mode selection] (Sélection Mode). ➔ Vérifier si la soufflerie fonctionne.
- 4 Appuyer sur la touche [Mode selection] (Sélection Mode) et passer en mode refroidissement (ou chauffage). ➔ Vérifier si la soufflerie souffle de l'air froid (ou chaud).
- 5 Appuyer sur la touche [Fan speed] (Vitesse soufflerie). ➔ Vérifier si la vitesse de la soufflerie change.
- 6 Vérifier le bon fonctionnement du ventilateur de l'appareil extérieur.
- 7 Arrêter l'essai de fonctionnement en appuyant sur la touche [ON/OFF] (Marche/Arrêt). ➔ Arrêt
- 8 Toujours mettre l'appareil hors tension après les vérifications de bon fonctionnement.

Gebruik een 500 V weerstandsmeter om te controleren dat de weerstand tussen het aansluitblok voor de stroomvoorziening van het buitenapparaat en de aarding tenminste 1,0 MΩ is.

Afstandsbediening med draad

- 1 Schakel het apparaat minimaal 12 uur voor het proefdraaien in.
- 2 Druk tweemaal op de toets [TEST]. ➔ "TEST RUN" in het LCD-venster
- 3 Druk de toets [Mode selection] (Moduskeuze) in. ➔ Controleer of er lucht wordt uitgeblazen.
- 4 Druk op de toets [Mode selection] (Moduskeuze) en schakel over naar de werksstand koelen (of verwarmen). ➔ Controleer of er koude (of warme) lucht wordt uitgeblazen.
- 5 Druk op de toets [Fan speed] (Windsnelheid). ➔ Controleer of de luchtuitstroomsnelheid verandert.
- 6 Controleer de ventilator van het buitenapparaat op een goede werking.
- 7 Schakel het proefdraaien uit met de [ON/OFF] (AAN/UIT)-toets ➔ Stop
- 8 Schakel het apparaat altijd uit nadat u alles heeft gecontroleerd.

Measure an impedance between the power supply terminal block on the outdoor unit and the ground with a 500 V Megger and check that it is equal to or greater than 1.0 MΩ.

Wired remote controller

- 1 Turn on the power at least 12 hours before the test run.
- 2 Press the [TEST] button twice. ➔ "TEST RUN" liquid crystal display
- 3 Press the [Mode selection] button. ➔ Make sure that wind is blown out.
- 4 Press the [Mode selection] button and switch to the cooling (or heating) mode. ➔ Make sure that cold (or warm) wind is blown out.
- 5 Press the [Fan speed] button. ➔ Make sure that the wind speed is switched.
- 6 Check operation of the outdoor unit fan.
- 7 Release test run by pressing the [ON/OFF] button. ➔ Stop
- 8 After the checks, always turn off the power.

Die Impedanz zwischen Klemmleiste der Stromversorgung an der Außenanlage und der Erdung mit einem 500 V Isolationsprüfer messen und vergewissern, daß sie gleich oder größer als 1,0 MΩ ist.

Schnurgebundene Fernbedienung

- 1 Den Strom mindestens 12 Stunden vor dem Testlauf einschalten.
- 2 Die [TEST]-Taste zweimal drücken. ➔ "TEST RUN"-Flüssigkristallanzeige (LCD)
- 3 Taste [Mode selection] (Wahl der Betriebsart) drücken. ➔ Vergewissern, daß Luft ausgeblasen wird.
- 4 Taste [Mode selection] (Wahl der Betriebsart) drücken und die Betriebsart Kühlen (oder Heizen) einschalten. ➔ Vergewissern, daß kalte (oder warme) Luft ausgeblasen wird.
- 5 Die Taste [Fan speed] (Luftgeschwindigkeit) drücken. ➔ Vergewissern, daß die Luftgeschwindigkeit eingeschaltet ist.
- 6 Den Betrieb des Gebläses der Außenanlage überprüfen.
- 7 Durch Drücken der Taste [ON/OFF] (EIN/AUS) den Testlauf freigeben. ➔ Stopp
- 8 Nach den Prüfungsabläufen stets Strom ausschalten.

Mät med impedansen mellan nätströmskopplingsplinten på utomhusenheten och jorden med en 500 V Megger och kontrollera att den är lika med eller högre än 1,0 MΩ.

Ledningsdragen fjärrkontroll

- 1 Sätt på strömmen åtminstone 12 timmar före testkörning.
- 2 Tryck på knappen [TEST] två gånger. ➔ "TEST RUN" teckenfönster
- 3 Tryck på knappen [Mode selection] (Driftväljare). ➔ Se till att luft blåses ut.
- 4 Tryck på knappen [Mode selection] (Driftväljare) och växla till kylningsläge (eller uppvärmningsläge). ➔ Kontrollera att kall (eller varm) luft blåses ut.
- 5 Tryck på knappen [Fan speed] (Justering av fläkthastighet). ➔ Se till att luft-hastigheten ändras.
- 6 Kontrollera att utomhusenhetens fläkt fungerar.
- 7 Återställ testkörningen genom att trycka på knappen [ON/OFF] (PÅ/AV). ➔ Stopp
- 8 Stäng alltid av strömmen efter kontrollerna.

Misurare il valore dell'impedenza fra il blocco terminale di alimentazione della sezione esterna e la massa con un megaohmmetro da 500V, controllando che questo sia superiore o uguale a 1,0 MΩ.

Comando a distanza con filo

- 1 Inserire l'alimentazione almeno 12 ore prima della prova di funzionamento.
- 2 Premere due volte il pulsante [TEST]. ➔ Display a cristalli liquidi "TEST RUN"
- 3 Premere il pulsante [Mode selection] (selezione modalità). ➔ Accertarsi che il vento venga soffiato fuori.
- 4 Premere il pulsante [Mode selection] (selezione modalità) e passare alla modalità raffreddamento (o riscaldamento). ➔ Accertarsi che il vento freddo (o caldo) venga soffiato fuori.
- 5 Premere il pulsante [Fan speed] (velocità del vento). ➔ Accertarsi di commutare sulla velocità del vento.
- 6 Controllare il funzionamento del ventilatore della sezione esterna.
- 7 Rilasciare il pulsante della prova di funzionamento, premendo il pulsante [ON/OFF]. ➔ Stop
- 8 Dopo aver effettuato i controlli, disinserire l'alimentazione.

ES 8. Prueba de funcionamiento
DK 8. Afprøvning
TR 8. Çalışma testi
RU 8. Выполнение испытания

Mida la impedancia entre el bloque de terminales de la fuente de alimentación de la unidad exterior y el suelo con un megohmetro de 500V y compruebe que sea mayor o igual a 1,0 MΩ.

Controlador remoto cableado

- 1 Encienda el aparato por lo menos 12 horas antes de llevar a cabo la prueba de funcionamiento
- 2 Pulse el botón de prueba de funcionamiento [TEST] (PRUEBA) dos veces. ➔ Indicador del cristal líquido de prueba en funcionamiento "TEST RUN" (EJECUCIÓN DE PRUEBA)
- 3 Pulse el botón de selección de modo [Mode selection] (Modo). ➔ Compruebe que sale aire.
- 4 Pulse el botón de selección de modo [Mode selection] (Modo) y cambie al modo de refrigeración (o calefacción). ➔ Compruebe que sale aire frío (o caliente).
- 5 Pulse el botón de velocidad del aire [Fan speed] (Velocidad del aire). ➔ Compruebe que cambia la velocidad del aire.
- 6 Compruebe el funcionamiento del ventilador de la unidad exterior.
- 7 Desactive la prueba de funcionamiento pulsando el botón de activación/desactivación [ON/OFF] (ACTIVAR/DESACTIVAR). ➔ Parar
- 8 Después de las comprobaciones, apague siempre la unidad.

Mål impedans mellem strømforsynings klemmerække på den udendørs enhed og jord med en 500 V Megger og kontroller, at den er lig med eller større end 1,0 MΩ.

Ledningsbetjent fjernbetjening

- 1 Tænd for enheden mindst 12 timer før testkørslen.
- 2 Tryk på [TEST]-knappen to gange. ➔ "TEST RUN"-display
- 3 Tryk på [Mode selection] (Driftsvalg)-knappen ➔ Kontroller, at luften blæses ud.
- 4 Tryk på [Mode selection] (Driftsvalg)-knappen, og skift til COOL (afkøling) (eller opvarmning). ➔ Kontroller, at kold (eller varm) luft blæses ud.
- 5 Tryk på [Fan speed] (Lufthastighed)-knappen. ➔ Kontroller, at lufthastigheden er ændret.
- 6 Kontroller den udendørs enheds ventilators funktion.
- 7 Afbryd testkørslen ved at trykke på [ON/OFF]-knappen. ➔ Stop
- 8 Enheden slukkes altid efter testkørsel.

Diş ünite güç kaynağı terminal bloku ile toprak arasındaki empedansı 500 V'luk bir Megger ile ölçün ve 1,0 MΩ'ye eşit veya daha büyük olup olmadığını kontrol edin.

Kablolu Uzaktan Kumanda

- 1 Elektrik şalterini çalıştırma denemesinden en az 12 saat önce açın.
- 2 [TEST] düğmesine iki kere basın. ➔ "TEST RUN" LCD ekranı
- 3 [Mode selection] (mod seçimi) düğmesine basın. ➔ Dışarıya hava üflendiğinden emin olun.
- 4 [Mode selection] (mod seçimi) düğmesine basın ve soğutma (ya da ısıtma) moduna geçin. ➔ Dışarıya soğuk (veya sıcak) hava üflendiğinden emin olun.
- 5 [Fan speed] (rüzgar hızı) düğmesine basın. ➔ Rüzgar hızının devreye girdiğinden emin olun.
- 6 Diş ünite fanının çalışmasını kontrol edin.
- 7 [ON/OFF] (açma/kapatma) düğmesine basarak çalıştırma denemesini kaldırın. ➔ Durdur
- 8 Kontrollerden sonra daima elektrik şalterini kapatın.

Измерьте сопротивление между блоком терминалов электропитания на наружном приборе и заземлением с помощью 500-вольтового меггера и убедитесь, что сопротивление составляет не менее 1,0 MΩ.

Проводной пульт дистанционного управления

- 1 Включите питание по крайней мере за 12 часов до начала пробного прогона.
- 2 Дважды нажмите кнопку [TEST]. ➔ "TEST RUN" на ЖК-дисплее
- 3 Нажмите кнопку [Mode selection] (Выбор режима). ➔ Убедитесь в том, что воздух выдувается.
- 4 Нажмите кнопку [Mode selection] (Выбор режима) и переключитесь на режим охлаждения (или обогрева). ➔ Убедитесь в том, что выдувается холодный (или теплый) воздух.
- 5 Нажмите кнопку [Fan speed] (Скорость воздушного потока). ➔ Убедитесь в том, что скорость воздушного потока переключилась.
- 6 Проверьте работу вентилятора наружного прибора.
- 7 Выключите пробный прогона нажатием кнопки [ON/OFF]. ➔ Стоп
- 8 После выполнения проверок всегда отключайте питание.

PR 8. Ensaio
GR 8. Δοκιμαστική λειτουργία
中 8. 运行测试

Meça a impedância entre o bloco terminal da fonte de alimentação na unidade exterior e no solo com um megohmetro de 500 V e verifique se é igual ou superior a 1,0 MΩ.

Controlo remoto com fio

- 1 Ligue a alimentação pelo menos 12 horas antes do ensaio.
- 2 Prima o botão [TEST] duas vezes. ➔ visor de cristal líquido "TEST RUN" (Teste)
- 3 Prima o botão [Mode selection] (Modo de selecção). ➔ Certifique-se de que está a sair vento.
- 4 Prima o botão [Mode selection] e mude para o modo de arrefecimento (ou aquecimento). ➔ Certifique-se de que é soprado vento frio (ou quente).
- 5 Prima o botão [Fan speed] (Velocidade do Vento). ➔ Certifique-se de que a velocidade do vento é mudada.
- 6 Verifique o funcionamento da ventoinha da unidade exterior.
- 7 Saia do ensaio ao premir o botão [ON/OFF]. ➔ Stop
- 8 Depois das verificações, desligue sempre a alimentação.

Μετρήστε τη συνθετη αντίσταση ανάμεσα στην πλακέτα ακροδεκτών τροφοδοσίας στην εξωτερική μονάδα και στη γείωση με ένα Megger 500 V και ελέγξτε ώστε να είναι ίση ή μεγαλύτερη από 1,0 MΩ.

Ενούρματο τηλεχειριστήριο

- 1 Τροφοδοτήστε με ρεύμα τη μονάδα τουλάχιστον 12 ώρες πριν τη δοκιμαστική λειτουργία.
- 2 Πατήστε δύο φορές το κουμπί [TEST] (ΔΟΚΙΜΗ). ➔ "TEST RUN" (ΔΟΚΙΜΗ) οθόνη υγρών κρυστάλλων
- 3 Πατήστε το κουμπί επιλογής τρόπου λειτουργίας [Mode selection] (Επιλογή τρόπου λειτουργίας). ➔ Βεβαιωθείτε ότι ο αέρας φυσά προς τα έξω.
- 4 Πατήστε το κουμπί επιλογής τρόπου λειτουργίας [Mode selection] (Επιλογή τρόπου λειτουργίας) και επιλέξτε τη λειτουργία ψύξης (ή θέρμανσης). ➔ Βεβαιωθείτε ότι ψυχρός (ή θερμός) αέρας φυσά προς τα έξω.
- 5 Πατήστε το κουμπί ταχύτητας αέρα [Fan speed] (Ταχύτητα αέρα). ➔ Βεβαιωθείτε ότι η ταχύτητα του αέρα είναι ενεργοποιημένη.
- 6 Ελέγξτε τη λειτουργία του ανεμιστήρα της εξωτερικής μονάδας.
- 7 Σταματήστε τη δοκιμαστική λειτουργία πατώντας το κουμπί λειτουργίας [ON/OFF] (ΛΕΙΤΟΥΡΓΙΑ/ΣΤΟΠ) button. ➔ Διακοπή
- 8 Μετά τους ελέγχους, να διακόπτετε πάντα την ηλεκτρική παροχή.

(F) 8. Marche d'essai

(NL) 8. Proefdraaien

(E) 8. Test run

(D) 8. Testlauf

(SD) 8. Provkörning

(I) 8. Prova di funzionamento

Outdoor controller board

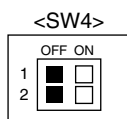

Appareil extérieur

1) Type PUH

SW4-1	ON	Fonctionnement du rafraîchissement
SW4-2	OFF	
SW4-1	ON	Fonctionnement du chauffage
SW4-2	ON	

2) Type PU

SW4-1	ON	Fonctionnement du rafraîchissement
SW4-2	ON ou OFF	

* Après avoir effectué l'essai de fonctionnement, placer SW 4-1 sur OFF.

Buitenapparaat

1) PUH-type

SW4-1	ON/AAN	Koelen
SW4-2	OFF/UIT	
SW4-1	ON/AAN	Verwarmen
SW4-2	ON/AAN	

2) PU-type

SW4-1	ON/AAN	Koelen
SW4-2	ON/AAN of OFF/UIT	

* Nadat u het apparaat heeft laten proefdraaien, zet u SW4-1 op OFF/UIT.

Outdoor Unit

1) PUH Type

SW4-1	ON	Cooling operation
SW4-2	OFF	
SW4-1	ON	Heating operation
SW4-2	ON	

2) PU Type

SW4-1	ON	Cooling operation
SW4-2	ON or OFF	

* After performing the test run, set SW4-1 to OFF.

Außenanlage

1) Typ PUH

SW4-1	ON/EIN	Betriebsart Kühlung
SW4-2	OFF/AUS	
SW4-1	ON/EIN	Betriebsart Heizung
SW4-2	ON/EIN	

2) Typ PU

SW4-1	ON/EIN	Betriebsart Kühlung
SW4-2	ON/EIN oder OFF/AUS	

* Nach Durchführung des Testlaufs SW4-1 auf OFF/AUS einstellen.

Utomhusenhet

1) PUH-typ

SW4-1	ON	Nedkylning
SW4-2	OFF	
SW4-1	ON	Uppvärmning
SW4-2	ON	

2) PU-typ

SW4-1	ON	Nedkylning
SW4-2	ON eller OFF	

* Efter provkörningen, ställs SW4-1 in på OFF.

Unità esterna

1) Tipo PUH

SW4-1	ON	Funzionamento del raffreddamento
SW4-2	OFF	
SW4-1	ON	Funzionamento del riscaldamento
SW4-2	ON	

2) Tipo PU

SW4-1	ON	Funzionamento del Raffreddamento
SW4-2	ON o OFF	

* Dopo aver eseguito la prova di funzionamento, portare SW4-1 su OFF.

- (ES) **8. Prueba de funcionamiento**
 (DK) **8. Afprøvning**
 (TR) **8. Çalışma testi**
 (RU) **8. Выполнение испытания**

- (PR) **8. Ensaio**
 (GR) **8. Δοκιμαστική λειτουργία**
 (中) **8. 运行测试**

Unidad exterior

1) Tipo PUH

SW4-1	ON	Funcionamiento del enfriamiento
SW4-2	OFF	
SW4-1	ON	Funcionamiento del de la calefacción
SW4-2	ON	

2) Tipo PU

SW4-1	ON	Funcionamiento del del enfriamiento
SW4-2	ON o OFF	

* Después de la realización de las pruebas, ponga SW4-1 en OFF.

Udendørs enhed

1) PUH-type

SW4-1	ON	Kølefunktion
SW4-2	OFF	
SW4-1	ON	Opvarmningsfunktion
SW4-2	ON	

2) PU-type

SW4-1	ON	Kølefunktion
SW4-2	ON eller OFF	

* Efter at have udført prøvekørslen, indstilles SW4-1 til OFF.

Dış ünite

1) PUH tipi

SW4-1	ON (AÇIK)	Soğutma operasyonu
SW4-2	OFF (KAPALI)	
SW4-1	ON (AÇIK)	Isıtma operasyonu
SW4-2	ON (AÇIK)	

2) PU tipi

SW4-1	ON (AÇIK)	Soğutma operasyonu
SW4-2	ON (AÇIK) veya OFF (KAPALI)	

* Test çalıştırması yapıldıktan sonra, SW4-1 OFF (KAPALI)'a ayarlanmalıdır.

Наружный прибор

1) Тип PUH

SW4-1	ON (Вкл.)	Работа в режиме охлаждения
SW4-2	OFF (Выкл.)	
SW4-1	ON (Вкл.)	Работа в режиме обогрева
SW4-2	ON (Вкл.)	

2) Тип PU

SW4-1	ON (Вкл.)	Работа в режиме охлаждения
SW4-2	ON (Вкл.) или OFF (Выкл.)	

* После выполнения пробного прогона, установите SW4-1 на OFF (Выкл.).

Unidade exterior

1) Tipo PUH

SW4-1	ON (ligado)	Operação de refrigeração
SW4-2	OFF (desligado)	
SW4-1	ON	Operação de aquecimento
SW4-2	ON	

2) Tipo PU

SW4-1	ON	Operação de refrigeração
SW4-2	ON ou OFF	

* Após realizar o teste de funcionamento coloque SW4-1 em OFF.

Εξωτερική μονάδα

1) Τύπος PUH

SW4-1	ON	Λειτουργία ψύξης
SW4-2	OFF	
SW4-1	ON	Λειτουργία θέρμανσης
SW4-2	ON	

2) Τύπος PU

SW4-1	ON	Λειτουργία ψύξης
SW4-2	ON ή OFF	

* Αιού κάνετε τη δοκιμαστική λειτουργία, ρυθμίστε τον διακόπτη SW4-1 στη θέση OFF.

中 8. 运行测试

Example

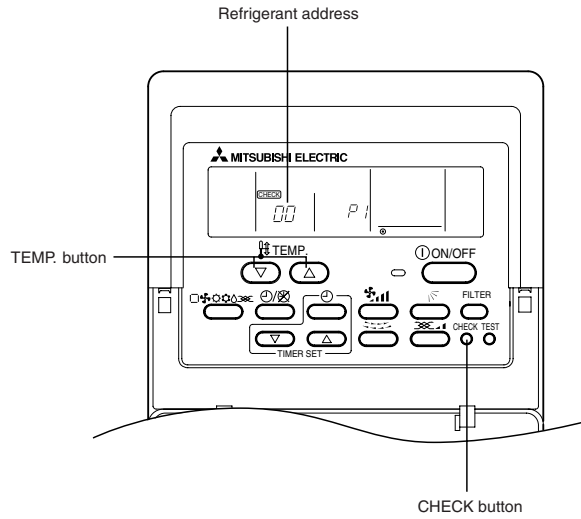
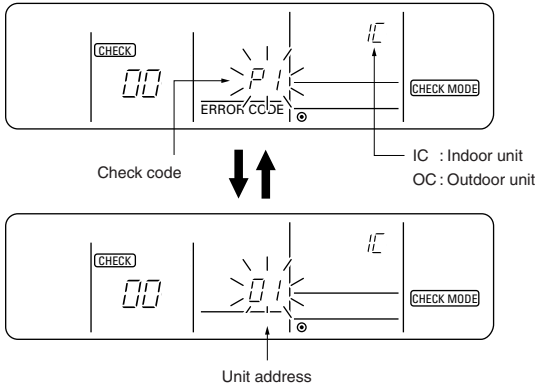

E 8. Test run

D 8. Testlauf

F 8. Marche d'essai

- For description of each check code, refer to the following table.

① Check code	Symptom	② Buzzer sound	③ OPE LED
P1	Intake sensor error	Single beep × 1	Lit for 1 sec. × 1
P2	Pipe sensor error	Single beep × 2	Lit for 1 sec. × 2
P4	Drain sensor error	Single beep × 4	Lit for 1 sec. × 4
P5	Drain pump error	Single beep × 5	Lit for 1 sec. × 5
P6	Freezing / Overheating safeguard operation	Single beep × 6	Lit for 1 sec. × 6
P8	Pipe temperature error	Single beep × 8	Lit for 1 sec. × 8
P9	TH5 sensor error	Single beep × 2	Lit for 1 sec. × 2
U0-UP	Outdoor unit error	Double beep × 1	Lit for 0.4 sec. + 0.4 sec. × 1
F1-FA	Outdoor unit error	Double beep × 1	Lit for 0.4 sec. + 0.4 sec. × 1
E0-E5	Signal error between remote controller and indoor units	Sounds other than above	Lights other than above
E6-EF	Communication error between indoor and outdoor units	Sounds other than above	Lights other than above
--	No alarm history	No sound	Not lit
F F F F	No unit	Triple beep	Not lit

- On wireless remote controller

② The continuous buzzer sounds from receiving section of indoor unit.

③ Blink of operation lamp

- On wired remote controller

Press the remote controller's "CHECK" button twice consecutively to be able to run a self diagnosis.

Press the remote controller's "CHECK" button twice consecutively to be able to finish a self diagnosis.

① Check code displayed in the LCD.

- Für Beschreibungen der einzelnen Prüfcodes siehe folgende Tabelle.

① Prüfcode	Symptom	② Signalton	③ OPE-LED
P1	Einlaßsensor-Fehler	Einzelner Piepton × 1	Leuchtet für 1 s × 1
P2	Rohrsensor-Fehler	Einzelner Piepton × 2	Leuchtet für 1 s × 2
P4	Fehler des Abflußfühlers	Einzelner Piepton × 4	Leuchtet für 1 s × 4
P5	Fehler der Abflußpumpe	Einzelner Piepton × 5	Leuchtet für 1 s × 5
P6	Sicherheitsbetrieb gegen Einfrieren/Überhitzen	Einzelner Piepton × 6	Leuchtet für 1 s × 6
P8	Falsche Rohrtemperatur	Einzelner Piepton × 8	Leuchtet für 1 s × 8
P9	TH5 Sensorfehler	Einzelner Piepton × 2	Leuchtet für 1 s × 2
U0-UP	Fehler der Außenanlage	Doppelter Piepton × 1	Leuchtet für 0,4 s + 0,4 s × 1
F1-FA	Fehler der Außenanlage	Doppelter Piepton × 1	Leuchtet für 0,4 s + 0,4 s × 1
E0-E5	Signalfehler zwischen Fernbedienung und Innenanlage	Andere Töne als die obigen	Leuchtet anders als oben beschrieben
E6-EF	Kommunikationsfehler zwischen Innen- und Außenaggregat	Andere Töne als die obigen	Leuchtet anders als oben beschrieben
--	Keine Alarmgeschichte	Kein Ton	Leuchtet nicht
F F F F	Keine Einheit	Dreifacher Piepton	Leuchtet nicht

- Bei der schnurlosen Fernbedienung

② Dauersignalton von der Empfangseinheit der Innenanlage.

③ Blinken der Betriebsanzeige

- Bei der schnurgebundenen Fernbedienung

Drücken Sie zum Start des Selbsttests die Taste "CHECK" auf der Fernbedienung zweimal kurz nacheinander.

Drücken Sie zum Beenden des Selbsttests die Taste "CHECK" auf der Fernbedienung zweimal kurz nacheinander.

① Überprüfen Sie den auf dem LCD angezeigten Code.

- Pour une description détaillée de chacun des codes de vérification, consulter le tableau suivant.

① Code de vérification	Symptôme	② Tonalité	③ Voyant OPE
P1	Erreur de détecteur d'aspiration	Un seul bip × 1	Allumé pendant une seconde × 1
P2	Erreur de détecteur des tuyaux	Un seul bip × 2	Allumé pendant une seconde × 2
P4	Erreur du capteur d'écoulement	Un seul bip × 4	Allumé pendant une seconde × 4
P5	Erreur de la pompe d'écoulement	Un seul bip × 5	Allumé pendant une seconde × 5
P6	Fonctionnement de sécurité en cas de gel / de surchauffe	Un seul bip × 6	Allumé pendant une seconde × 6
P8	Température des tuyaux anormale	Un seul bip × 8	Allumé pendant une seconde × 8
P9	Erreur de détecteur TH5	Un seul bip × 2	Allumé pendant une seconde × 2
U0-UP	Erreur provenant de l'appareil extérieur	Deux bips × 1	Allumé pendant 0,4 seconde + 0,4 seconde × 1
F1-FA	Erreur provenant de l'appareil extérieur	Deux bips × 1	Allumé pendant 0,4 seconde + 0,4 seconde × 1
E0-E5	Erreur de signaux entre la télécommande et l'appareil intérieur	Tonalités autres que celles décrites ci-dessus	S'allume d'une autre manière que celles indiquées ci-dessus
E6-EF	Erreur de communication entre les appareils intérieur et extérieur	Tonalités autres que celles décrites ci-dessus	S'allume d'une autre manière que celles indiquées ci-dessus
--	Pas d'historique d'alarme disponible	Pas de tonalité	Eteint
F F F F	Pas d'appareil	Trois bips	Eteint

- Sur la télécommande sans fil

② La sonnerie continue est déclenchée dans la section de réception de l'appareil intérieur.

③ Clignotement du témoin de fonctionnement

- Sur la télécommande filaire

Appuyer deux fois consécutivement sur le bouton "CHECK" de la télécommande afin d'effectuer un auto-diagnostic.

Appuyer deux fois consécutivement sur le bouton "CHECK" de la télécommande pour arrêter l'auto-diagnostic.

① Code de vérification affiché à l'écran LCD.

SD 8. Provkörning

NL 8. Proefdraaien

I 8. Prova di funzionamento

• I tabellen nedan hittar du en beskrivning av respektive testkod.

① Testkod	Symptom	② Summersignal	③ OPE-indikator
P1	Fel i intagssensor	Enstaka signal × 1	Tänd i 1 sek. × 1
P2	Fel i rörsensor	Enstaka signal × 2	Tänd i 1 sek. × 2
P4	Fel, avtappningsgivare	Enstaka signal × 4	Tänd i 1 sek. × 4
P5	Dräneringspumpfel	Enstaka signal × 5	Tänd i 1 sek. × 5
P6	Skydd mot fryssning/överhettning under drift	Enstaka signal × 6	Tänd i 1 sek. × 6
P8	Onormal rörtemperatur	Enstaka signal × 8	Tänd i 1 sek. × 8
P9	Fel i sensor TH5	Enstaka signal × 2	Tänd i 1 sek. × 2
U0-UP	Larm, utomhusenhet	Dubbelsignal × 1	Tänd i 0,4 sek. + 0,4 sek. × 1
F1-FA	Larm, utomhusenhet	Dubbelsignal × 1	Tänd i 0,4 sek. + 0,4 sek. × 1
E0-E5	Signal fel mellan fjärrkontroll och inomhusenhet	Andra signaler än ovanstående	Andra ljussignaler än ovanstående
E6-EF	Kommunikationsfel mellan inomhus- och utomhusenheterna	Andra signaler än ovanstående	Andra ljussignaler än ovanstående
--	Ingen larmstatistik	Ingen signal	Ej tänd
F F F F	Ingen enhet	Trippelsignal	Ej tänd

• På trådlös fjärrkontroll

② Det konstanta larm ljudet från inomhusenhetens mottagande del.

③ Driftslampan blinkar

• På ledningsdragen fjärrkontroll

Tryck på fjärrkontrollens "CHECK"-knapp två gånger i följd för att göra en självdiagnostisk kontroll.

Tryck på fjärrkontrollens "CHECK"-knapp två gånger i följd för att avsluta en självdiagnostisk kontroll.

① Kontrollkod visas på LCD-displayen.

• Voor de beschrijving van elke controlecode raadpleegt u de onderstaande tabel.

① Controlecode	Symptoom	② Geluidssignaal zoemer	③ OPE LED
P1	Sensor fout voor de inlaat	Enkele piep × 1	Brandt gedurende 1 sec. × 1
P2	Sensor fout voor de pijp	Enkele piep × 2	Brandt gedurende 1 sec. × 2
P4	Fout afvoersensor	Enkele piep × 4	Brandt gedurende 1 sec. × 4
P5	Fout in de afwateringspomp	Enkele piep × 5	Brandt gedurende 1 sec. × 5
P6	Beveiliging tegen vriezen en oververhitting	Enkele piep × 6	Brandt gedurende 1 sec. × 6
P8	Fout leidingtemperatuur	Enkele piep × 8	Brandt gedurende 1 sec. × 8
P9	TH5 Sensorfout	Enkele piep × 2	Brandt gedurende 1 sec. × 2
U0-UP	Probleem met buitenapparaat	Dubbele piep × 1	Brandt gedurende 0,4 sec. + 0,4 sec. × 1
F1-FA	Probleem met buitenapparaat	Dubbele piep × 1	Brandt gedurende 0,4 sec. + 0,4 sec. × 1
E0-E5	Storing in signaaloverdracht tussen afstandsbediening en binnenapparaat	Andere geluiden dan de bovengenoemde	Brandt anders dan bovengenoemd
E6-EF	Communicatiefout tussen binnen- en buitenapparaat	Andere geluiden dan de bovengenoemde	Brandt anders dan bovengenoemd
--	Geen geschiedenis van problemen	Geen geluid	Brandt niet
F F F F	Geen apparaat	Drievoudige piep	Brandt niet

• Draadloze afstandsbediening

② De ononderbroken zoemergeluiden zijn afkomstig uit het ontvangstgedeelte van het binnenapparaat.

③ Het knipperen van het bedieningslampje.

• Afstandsbediening met snoer

Druk twee keer achter elkaar op de toets "CHECK" van de afstandsbediening om een zelfdiagnose uit te voeren.

Druk twee keer achter elkaar op de toets "CHECK" van de afstandsbediening om de zelfdiagnose te beëindigen.

① Controleer de code die in het LCD-scherm wordt weergegeven.

• Per la descrizione di ciascun codice di controllo, fare riferimento alla tabella sottostante.

① Codice di controllo	Anomalia	② Segnale sonoro	③ LED FUNZ.
P1	Errore sensore d'ingresso	1 singolo bip	1 accensione di 1 secondo
P2	Errore sensore di tubazione	2 singoli bip	2 accensioni di 1 secondo
P4	Errore nel sensore di drenaggio	4 singoli bip	4 accensioni di 1 secondo
P5	Errore nella pompa di drenaggio	5 singoli bip	5 accensioni di 1 secondo
P6	Protezione da congelamento/surriscaldamento	6 singoli bip	6 accensioni di 1 secondo
P8	Errore di temperatura tubazione	8 singoli bip	8 accensioni di 1 secondo
P9	Errore sensore TH5	2 singoli bip	2 accensioni di 1 secondo
U0-UP	Errore nell'unità esterna	1 doppio bip	Accensione di 0,4 secondi + 1 accensione di 0,4 secondi
F1-FA	Errore nell'unità esterna	1 doppio bip	Accensione di 0,4 secondi + 1 accensione di 0,4 secondi
E0-E5	Errore di segnale tra comando a distanza e unità interna	Segnali sonori diversi da quelli descritti sopra	Accensioni diverse da quelle descritte sopra
E6-EF	Errore di comunicazione fra le sezioni interne ed esterne	Segnali sonori diversi da quelli descritti sopra	Accensioni diverse da quelle descritte sopra
--	Nessun storico dell'allarme	Nessun segnale sonoro	Nessuna accensione
F F F F	Nessuna unità	Tripla bip	Nessuna accensione

• Sul comando a distanza senza filo

② Il cicalino suona ininterrottamente dalla sezione ricevente dell'unità interna.

③ Lampeggiamento della spia di funzionamento

• Sul comando a distanza con filo

Premere due volte consecutivamente il pulsante "CHECK" del comando a distanza per eseguire un'autodiagnosi.

Premere due volte consecutivamente il pulsante "CHECK" del comando a distanza per terminare un'autodiagnosi.

① Controllare il codice visualizzato sul display LCD.

ES 8. Prueba de funcionamiento**PR 8. Ensaio****DK 8. Afprøvning**

• Para acceder a la descripción de cada uno de los códigos, consulte la tabla siguiente.

① Código de comprobación	Síntoma	② Sonido del zumbador	③ LED OPE
P1	Error del sensor de entrada	1 sonido simple	Encendido durante 1 seg. × 1
P2	Error del sensor de tubería	2 sonidos simples	Encendido durante 1 seg. × 2
P4	Error del sensor de drenaje	4 sonidos simples	Encendido durante 1 seg. × 4
P5	Error de la bomba de drenaje	5 sonidos simples	Encendido durante 1 seg. × 5
P6	Protección contra congelación/sobrecalentamiento	6 sonidos simples	Encendido durante 1 seg. × 6
P8	Temperatura anormal de tubería	8 sonidos simples	Encendido durante 1 seg. × 8
P9	Error del sensor TH5	2 sonidos simples	Encendido durante 1 seg. × 2
U0-UP	Error de la unidad exterior	1 sonido doble	Encendido durante 0,4 seg. + 0,4 seg. × 1
F1-FA	Error de la unidad exterior	1 sonido doble	Encendido durante 0,4 seg. + 0,4 seg. × 1
E0-E5	Error de señal entre el mando a distancia y la unidad interior	Otros sonidos diferentes	Luces diferentes a las mencionadas
E6-EF	Error de comunicación entre las unidades interior y exterior	Otros sonidos diferentes	Luces diferentes a las mencionadas
--	No existe registro histórico de alarmas	Ningún sonido	No se enciende
F F F F	Ninguna unidad	Sonido triple	No se enciende

• Controlador remoto inalámbrico

② Se oye un pitido continuo desde la sección receptora de la unidad interior.

③ La luz de funcionamiento parpadea

• Controlador remoto cableado

Pulse el botón "CHECK" del controlador remoto dos veces seguidas para que el equipo efectúe el autodiagnóstico.

Pulse el botón "CHECK" del controlador remoto dos veces seguidas para que el equipo finalice el autodiagnóstico.

① Compruebe el código que aparece en la LCD.

• Para obter a descrição de cada um dos códigos de verificação, consulte o quadro que se segue.

① Código de verificação	Sintoma	② Som de buzina	③ LED OPE
P1	Erro de sensor da admissão	Um apito × 1	Aceso durante 1 seg. × 1
P2	Erro de sensor do tubo	Um apito × 2	Aceso durante 1 seg. × 2
P4	Erro do sensor de drenagem	Um apito × 4	Aceso durante 1 seg. × 4
P5	Erro da bomba de drenagem	Um apito × 5	Aceso durante 1 seg. × 5
P6	Funcionamento de protecção contra congelamento/sobreaquecimento	Um apito × 6	Aceso durante 1 seg. × 6
P8	Erro da temperatura de tubo	Um apito × 8	Aceso durante 1 seg. × 8
P9	Erro de sensor TH5	Um apito × 2	Aceso durante 1 seg. × 2
U0-UP	Erro na unidade exterior	Dois apitos × 1	Aceso durante 0,4 seg. + 0,4 seg. × 1
F1-FA	Erro na unidade exterior	Dois apitos × 1	Aceso durante 0,4 seg. + 0,4 seg. × 1
E0-E5	Erro de sinal entre o controlo remoto e a unidade interior.	Outros sons para além dos anteriores	Outras luzes para além das anteriores
E6-EF	Erro de comunicação entre as unidades interior e exterior	Outros sons para além dos anteriores	Outras luzes para além das anteriores
--	Nenhum sinal de alarme	Nenhum som	Nenhuma luz
F F F F	Nenhuma unidade	Três apitos	Nenhuma luz

• No controlo remoto sem fio

② Os sons contínuos da secção de recepção da unidade interior.

③ Piscar da lâmpada de operação

• No controlo remoto com fio

Prima duas vezes consecutivas no botão do controlo remoto "CHECK" para conseguir executar um auto-diagnóstico.

Prima duas vezes consecutivas no botão do controlo remoto "CHECK" para conseguir terminar um auto-diagnóstico.

① Código de verificação mostrado no LCD.

• Se den følgende tabel for en beskrivelse af hver enkelt checkkode.

① Checkkode	Beskrivelse	② Brummelyd	③ Indikator (LED)
P1	Fejl ved indtagsføler	Enkelt bip × 1	Tændt i et sekund × 1
P2	Fejl ved rørføler	Enkelt bip × 2	Tændt i et sekund × 2
P4	Fejl ved aftapningsføler	Enkelt bip × 4	Tændt i et sekund × 4
P5	Fejl ved aftapningspumpe	Enkelt bip × 5	Tændt i et sekund × 5
P6	Aktivering af forebyggelse mod nedkøling/overopvarmning	Enkelt bip × 6	Tændt i et sekund × 6
P8	Fejl ved rørtemperatur	Enkelt bip × 8	Tændt i et sekund × 8
P9	TH5 følerfejl	Enkelt bip × 2	Tændt i et sekund × 2
U0-UP	Fejl ved udendørsenheden	Dobbeltbip × 1	Tændt i 0,4 sek. + 0,4 sek. × 1
F1-FA	Fejl ved udendørsenheden	Dobbeltbip × 1	Tændt i 0,4 sek. + 0,4 sek. × 1
E0-E5	Signalfejl mellem fjernbetjening og indendørsenheder	Lyder anderledes	Lyser anderledes
E6-EF	Kommunikationsfejl mellem inden- og udendørsenheder	Lyder anderledes	Lyser anderledes
--	Ingen alarmaktivitet	Ingen lyd	Ikke tændt
F F F F	Ingen enhed	Tredobbelt bip	Ikke tændt

• På den trådløse fjernbetjening

② Brummen lyder fra indendørsenhedens modtagedel.

③ Driftslampen blinker.

• På den ledningsbetjente fjernbetjening

Tryk på fjernbetjeningens CHECK-knap to gange for at køre selvdagnosen.

Tryk på fjernbetjeningens CHECK-knap to gange for at afslutte selvdagnosen.

① Kontrollér koden, der vises i LCD-displayet.

GR 8. Δοκιμαστική λειτουργία

TR 8. Çalışma testi

RU 8. Выполнение испытания

• Για την περιγραφή κάθε κωδικού ελέγχου, συμβουλευτείτε τον παρακάτω πίνακα

① Κωδικός ελέγχου	Συμπτώματα	② Βομβητής	③ ΛΥΧΝΙΑ ΛΕΙΤΟΥΡΓΙΑΣ
P1	Σφάλμα αισθητήρα εισαγωγής	Ένας ήχος × 1	Ανάβει για 1 δ. × 1
P2	Σφάλμα αισθητήρα σωλήνα	Ένας ήχος × 2	Ανάβει για 1 δ. × 2
P4	Σφάλμα αισθητήρα αποστράγγισης	Ένας ήχος × 4	Ανάβει για 1 δ. × 4
P5	Σφάλμα αντλίας αποστράγγισης	Ένας ήχος × 5	Ανάβει για 1 δ. × 5
P6	Λειτουργία ασφάλισης υπερβολικής ψύξης/υπερθέρμανσης	Ένας ήχος × 6	Ανάβει για 1 δ. × 6
P8	Σφάλμα θερμοκρασίας σωλήνα	Ένας ήχος × 8	Ανάβει για 1 δ. × 8
P9	Σφάλμα αισθητήρα TH5	Ένας ήχος × 2	Ανάβει για 1 δ. × 2
U0-UP	Σφάλμα εξωτερικής μονάδας	Διπλός ήχος × 1	Ανάβει για 0,4 + 0,4 δ. × 1
F1-FA	Σφάλμα εξωτερικής μονάδας	Διπλός ήχος × 1	Ανάβει για 0,4 + 0,4 δ. × 1
E0-E5	Σφάλμα σήματος ανάμεσα στο τηλεχειριστήριο και στις εσωτερικές μονάδες	Διαφορετικός ήχος	Διαφορετικό άναμμα
E6-EF	Σφάλμα επικοινωνίας ανάμεσα στις εσωτερικές και στις εξωτερικές μονάδες	Διαφορετικός ήχος	Διαφορετικό άναμμα
--	Κανένας προηγούμενος συναγερμός	Χωρίς ήχος	Δεν ανάβει η λυχνία
F F F F	Καμία μονάδα	Τριπλός ήχος	Δεν ανάβει η λυχνία

• Σε ασύρματο τηλεχειριστήριο

② Ένας διαρκής βόμβος ακούγεται από το τμήμα του δέκτη της εσωτερικής μονάδας.

③ Η λυχνία λειτουργίας αναβοσβήνει

• Σε ενσύρματο τηλεχειριστήριο

Πιέστε το κουμπί "CHECK" (ΕΛΕΓΧΟΣ) του τηλεχειριστηρίου δύο φορές διαδοχικά για να εκτελεστεί αυτοδιάγνωση.

Πιέστε το κουμπί "CHECK" (ΕΛΕΓΧΟΣ) του τηλεχειριστηρίου δύο φορές διαδοχικά για να ολοκληρωθεί η αυτοδιάγνωση.

① Ελέγξτε τον κωδικό που εμφανίζεται στην οθόνη.

• Her kontrol kodunun tanımı için aşağıdaki tabloya bakın.

① Kontrol kodu	Belirti	② Alarm sesi	③ OPE LED
P1	Giriş sensör hatası	1 kere tek bip	1 kere 1 saniye yanar
P2	Boru sensör hatası	2 kere tek bip	2 kere 1 saniye yanar
P4	Drenaj sensörü hatası	4 kere tek bip	4 kere 1 saniye yanar
P5	Drenaj pompası hatası	5 kere tek bip	5 kere 1 saniye yanar
P6	Donma/Aşırı ısınma önlemi devrede	6 kere tek bip	6 kere 1 saniye yanar
P8	Boru sıcaklığı hatası	8 kere tek bip	8 kere 1 saniye yanar
P9	TH5 sensör hatası	2 kere tek bip	2 kere 1 saniye yanar
U0-UP	Diş ünite hatası	1 kere çift bip	1 kere 0,4 s + 0,4 s yanar
F1-FA	Diş ünite hatası	1 kere çift bip	1 kere 0,4 s + 0,4 s yanar
E0-E5	Uzaktan kumanda ile iç üniteler arasında sinyal hatası	Yukardakilerden farklı ses	Yukardakilerden farklı yanar
E6-EF	İç ve dış üniteler arasında iletişim hatası	Yukardakilerden farklı ses	Yukardakilerden farklı yanar
--	Alarm tarihçesi yok	Ses yok	Yanmaz
F F F F	Ünite yok	Üç kere bip	Yanmaz

• Kablosuz uzaktan kumandada

② İç ünitenin alıcı ünitesinden sürekli uyarı sesi geliyor.

③ Çalışma lambası yanıp sönlüyor

• Kablolu uzaktan kumandada

Kendi kendine arıza arama işlemini başlatmak için uzaktan kumandanın "CHECK" (kontrol) düğmesine art arda iki kere basın.

Kendi kendine arıza arama işlemini sona erdirmek için uzaktan kumandanın "CHECK" (kontrol) düğmesine art arda iki kere basın.

① LCD ekranında görüntülenen kodu kontrol edin.

• Описание каждого кода самопроверки приводится в следующей таблице.

① Код проверки	Симптом	② Звук зуммера	③ СИД ОРЕ
P1	Ошибка датчика на входе	Одиночный гудок × 1	Загорается на 1 сек. i 1
P2	Ошибка датчика труб	Одиночный гудок × 2	Загорается на 1 сек. i 2
P4	Ошибка датчика дренажа	Одиночный гудок × 4	Загорается на 1 сек. i 4
P5	Ошибка датчика насоса	Одиночный гудок × 5	Загорается на 1 сек. i 5
P6	Срабатывание предохранителя Замораживания/Перегрева	Одиночный гудок × 6	Загорается на 1 сек. i 6
P8	Ошибка температуры труб	Одиночный гудок × 8	Загорается на 1 сек. i 8
P9	Ошибка датчика TH5	Одиночный гудок × 2	Загорается на 1 сек. i 2
U0-UP	Ошибка наружного прибора	Двойной гудок × 1	Загорается на 0,4 сек. + 0,4 сек. × 1
F1-FA	Ошибка наружного прибора	Двойной гудок × 1	Загорается на 0,4 сек. + 0,4 сек. × 1
E0-E5	Ошибка в сигнале между пультом дистанционного управления и наружными приборами	Сигналы, отличные от вышеназванных	Загорается в режиме, отличном от вышеназванных
E6-EF	Ошибка связи между внутренним и наружным приборами	Сигналы, отличные от вышеназванных	Загорается в режиме, отличном от вышеназванных
--	Нет истории аварийной сигнализации	Нет звукового сигнала	Не загорается
F F F F	Нет прибора	Тройной гудок	Не загорается

• На беспроводном пульте дистанционного управления

② Непрерывные звонки зуммера с области приема сигналов на внутреннем приборе.

③ Мигание лампочки работы

• На проводном пульте дистанционного управления

Дважды нажмите кнопку "CHECK" на пульте дистанционного управления с целью включения режима самодиагностики.

Дважды нажмите кнопку "CHECK" на пульте дистанционного управления с целью завершения самодиагностики.

① Проверьте код, отображенный на ЖК-дисплее.

E 8. Test run

D 8. Testlauf

- If the unit cannot be operated properly after the above test run has been performed, refer to the following table to remove the cause.

Symptom		Cause
Wired remote controller	LED 1, 2 (PCB in outdoor unit)	
H0	For about 2 minutes following power-on	<ul style="list-style-type: none"> After LED 1, 2 are lighted, LED 2 is turned off, then only LED 1 is lighted. (Correct operation) For about 2 minutes following power-on, operation of the remote controller is not possible due to system start-up. (Correct operation)
H0 → Error code	After about 2 minutes has expired following power-on	<ul style="list-style-type: none"> Only LED 1 is lighted. → LED 1, 2 blink. Connector for the outdoor unit's protection device is not connected. Reverse or open phase wiring for the outdoor unit's power terminal block (L1, L2, L3)
Display messages do not appear even when operation switch is turned ON (operation lamp does not light up).		<ul style="list-style-type: none"> Only LED 1 is lighted. → LED 1 blinks twice, LED 2 blinks once. Incorrect wiring between indoor and outdoor units (incorrect polarity of S1, S2, S3) Remote controller wire short

On the wireless remote controller with condition above, following phenomena takes place.

- No signals from the remote controller are accepted.
- OPE lamp is blinking.
- The buzzer makes a short pipng sound.

Note:

Operation is not possible for about 30 seconds after cancellation of function selection. (Correct operation)

For description of each LED (LED1, 2, 3) provided on the indoor controller, refer to the following table.

LED1 (power for microcomputer)	Indicates whether control power is supplied. Make sure that this LED is always lit.
LED2 (power for remote controller)	Indicates whether power is supplied to the remote controller. This LED lights only in the case of the indoor unit which is connected to the outdoor unit refrigerant address "0".
LED3 (communication between indoor and outdoor units)	Indicates state of communication between the indoor and outdoor units. Make sure that this LED is always blinking.

- Wenn das Gerät nach dem obigen Probelauf nicht richtig betrieben werden kann, siehe folgende Tabelle zum Beheben der Ursache.

Symptom		Ursache
Schnurgebundene Fernbedienung	LED 1, 2 (Leiterplatte in Außenaggregat)	
H0	Für etwa 2 Minuten nach dem Einschalten.	<ul style="list-style-type: none"> LED 1 und 2 leuchten auf, dann LED 2 wird ausgeschaltet, nur LED 1 leuchtet. (Korrekt Betrieb) Für etwa 2 Minuten nach dem Einschalten ist der Betrieb der Fernbedienung aufgrund des Anlagenstarts nicht möglich. (Korrekt Betrieb)
H0 → Fehlercode	Wenn etwa 2 Minuten nach dem Einschalten vergangen sind.	<ul style="list-style-type: none"> Nur LED 1 leuchtet. → LED 1 und 2 blinken. Der Steckverbinder für das Schutzgerät des Außenaggregats ist nicht angeschlossen. Phasenverkehrt oder offene Phasenverdrahtung für Betriebsstrom-Klemmenblock (L1, L2, L3)
Auf dem Display erscheinen keine Meldungen, auch wenn das Gerät eingeschaltet ist (Betriebsanzeige leuchtet nicht).		<ul style="list-style-type: none"> Nur LED 1 leuchtet. → LED 1 blinkt zweimal, LED 2 blinkt einmal. Falsche Verdrahtung zwischen Innen- und Außenaggregat (falsche Polung von S1, S2, S3) Kurzschluß des Fernbedienungskabels

Bei der schnurlosen Fernbedienung im obigen Betriebszustand treten folgende Erscheinungen auf.

- Keine Signale von der Fernbedienung werden akzeptiert.
- OPE-Lämpchen blinkt.
- Der Signaltonger gibt einen kurzen Piepton aus.

Hinweis:

Für etwa 30 Sekunden nach Beenden der Funktionswahl ist der Betrieb nicht möglich. (Korrekt Betrieb)

Eine Beschreibung jeder LED (LED 1,2,3), die mit der Steuerung der Innenanlage geliefert wurde, findet sich in der nachstehenden Tabelle.

LED 1 (Betriebsstrom für Mikrocomputer)	Zeigt an, ob Steuerstrom anliegt. Sicherstellen, daß die LED immer leuchtet.
LED 2 (Betriebsstrom für Fernbedienung)	Zeigt an, ob Strom an der Fernbedienung anliegt. Diese LED leuchtet nur bei einem Innenaggregat, daß an das Außenaggregat mit der Kältemitteladresse "0" angeschlossen ist.
LED 3 (Kommunikation zwischen Innenaggregat und Außenaggregat)	Zeigt den Zustand der Kommunikation zwischen Innenaggregaten und Außenaggregaten an. Sicherstellen, daß diese LED immer blinkt.

F 8. Marche d'essai

SD 8. Provkörning

- Si vous ne parvenez pas à faire fonctionner l'appareil correctement après avoir mené à bien le test d'essai indiqué ci-dessus, consulter le tableau suivant pour en trouver la cause éventuelle.

Symptôme		Cause
Télécommande filaire	Témoin 1, 2 (circuit de l'appareil extérieur)	
H0	Pendant environ 2 minutes après la mise sous tension.	LED 1 et 2 sont allumés, LED 2 s'éteint, puis seul LED 1 reste allumé (Fonctionnement correct).
H0 → Code d'erreur	Après un délai d'environ deux minutes suivant la mise sous tension.	Seul LED 1 est allumé. → LED 1 et 2 clignotent.
Aucun message n'est affiché même lorsque l'interrupteur de fonctionnement est sur ON (le témoin de fonctionnement ne s'allume pas).		Seul LED 1 est allumé. → LED 1 clignote deux fois, LED 2 clignote une fois.

Sur la télécommande sans fil, avec les problèmes susmentionnés, il se passe ce qui suit :

- Aucun signal de la télécommande n'est accepté.
- Le témoin OPE clignote.
- La sonnerie émet un son court et aigu.

Remarque:

Son utilisation n'est pas possible pendant 30 secondes après l'annulation de la sélection de fonction (Fonctionnement correct).

Pour la description de chacun des témoins (LED 1, 2, 3) repris sur le contrôleur de l'appareil intérieur, se reporter au tableau suivant.

LED1 (alimentation du micro-ordinateur)	Indique si l'alimentation est fournie au contrôleur. Ce témoin doit toujours être allumé.
LED2 (alimentation de la télécommande)	Indique si l'alimentation est fournie à la télécommande. Ce témoin s'allume uniquement pour l'appareil intérieur raccordé à l'appareil réfrigérant extérieur dont l'adresse est "0".
LED3 (communication entre les appareils intérieur et extérieur)	Indique l'état de communication entre les appareils intérieur et extérieur. Ce témoin doit toujours clignoter.

- Om enheten inte fungerar som den ska efter ovanstående initiala körning, använd tabellen nedan för felsökning.

Symptom		Orsak
Ledningsdragen fjärrkontroll	LED 1, 2-indikator (PCB på utomhusenhet)	
H0	I cirka två minuter efter att strömmen slogs på	Efter det att LED 1, 2 tänds, slocknar LED 2 och enbart LED 1 är tänd. (Normal drift)
H0 → Felkod	När cirka två minuter har gått	Enbart LED 1 är tänd. → LED 1, 2 blinkar.
Displaymeddelanden visas inte trots att driftsströmbrytaren är PÅ (strömlampan tänds inte).	Efter att strömmen slogs på	Enbart LED 1 är tänd. → LED 1 blinkar två gånger, LED 2 blinkar en gång.

Följande sker på en trådlös fjärrkontroll med ovanstående problem.

- Ingen signal från fjärrkontrollen tas emot.
- OPE-lampan blinkar.
- Larmet ger ifrån sig ett kort tjutande ljud.

Anmärkning:

Drift är ej möjlig i ca. 30 sekunder efter avbrutet funktionsval. (Normal drift)

För en beskrivning av de enskilda lysdioderna (LED 1, 2, 3) på inomhusenhetens manöverdel hänvisas till nedanstående tabell.

LED1 (ström till mikrodatorn)	Anger tillgången på kontrollström. Se till att den här INDIKATORN alltid är tänd.
LED2 (ström till fjärrkontrollen)	Anger förekomsten av ström till fjärrkontrollen. Den här INDIKATORN lyser endast då inomhusenheten är ansluten till utomhusenhet med kylmedelsadress "0".
LED3 (kommunikation mellan inomhus- och utomhusenheterna)	Anger kommunikationsstatus mellan inomhus- och utomhusenheterna. Se till att den här INDIKATORN alltid blinkar.

- Indien het apparaat niet op de juiste manier kan worden bediend nadat het bovenstaande proefdraaien is uitgevoerd, dient u de onderstaande tabel te raadplegen om de oorzaak weg te nemen.

Symptoom		Oorzaak
Afstandsbediening met draad		LED 1, 2 (printplaat in buitenapparaat)
H0	Gedurende ongeveer 2 minuten na het inschakelen	Na het oplichten van LED 1 en 2, wordt LED 2 uitgeschakeld, en blijft alleen LED 1 oplichten. (Juiste werking)
H0 → Foutcode	Nadat ongeveer 2 minuten zijn verstreken na het inschakelen	Alleen LED 1 licht op. → LED 1 en 2 knipperen.
Schermb berichten verschijnen niet terwijl de bedieningsschakelaar is ingeschakeld (bedieningslampje licht niet op).		Alleen LED 1 licht op. → LED 1 knippert tweemaal, LED 2 knippert eenmaal.

Bij een draadloze afstandsbediening zoals hierboven beschreven, is het volgende van toepassing:

- Er worden geen signalen van de afstandsbediening geaccepteerd.
- De OPE-lamp knippert.
- De zoemer maakt een kort piepend geluid.

Opmerking:

Bediening is niet mogelijk gedurende ongeveer 30 seconden na het annuleren van de functieselectie. (Juiste werking)

Raadpleeg de onderstaande tabel voor een beschrijving van de LED's (LED 1, 2, 3) op het bedieningspaneel binnen.

LED1 (spanning voor microcomputer)	Geeft aan of er spanning voor de bediening wordt geleverd. Zorg ervoor dat deze LED brandt.
LED2 (spanning voor afstandsbediening)	Geeft aan of er spanning aan de afstandsbediening wordt geleverd. Deze LED brandt alleen wanneer het binnenapparaat is aangesloten op het koeleradres "0" van het buitenapparaat.
LED3 (communicatie tussen binnen- en buitenapparaat)	Geeft de toestand van de communicatie tussen de binnen- en buitenapparaten aan. Zorg ervoor dat deze LED altijd knippert.

- Qualora non sia possibile far funzionare l'unità correttamente dopo aver eseguito la prova di funzionamento di cui sopra, fare riferimento alla tabella sottostante per eliminare la causa della disfunzione.

Sintomo		Motivo
Comando a distanza con filo		LED 1, 2 (scheda a circuiti stampati della sezione interna)
H0	Per 2 minuti circa dopo l'accensione	LED 1 e LED 2 sono accesi, quindi LED 2 si spegne e solo LED 1 è acceso (funzionamento corretto).
H0 → Codice di errore	Dopo che sono trascorsi 2 minuti dall'accensione	Solo LED 1 è acceso. → LED 1 e LED 2 lampeggiano.
Non appaiono i messaggi sul display anche quando l'interruttore di funzionamento è acceso (ON) (la spia di funzionamento non si accende).		Solo LED 1 è acceso. → LED 1 lampeggia due volte, LED 2 lampeggia una volta.

Sul comando a distanza senza filo con le condizioni di cui sopra, si possono verificare i seguenti fenomeni.

- Non vengono accettati i segnali provenienti dal comando a distanza.
- La spia OPE lampeggia.
- Il cicalino fa un breve suono acuto.

Nota:

Il funzionamento non è possibile per circa 30 secondi dopo la cancellazione della selezione della funzione (funzionamento corretto).

Per una descrizione di ciascun LED (LED 1, 2, 3) previsto per l'unità di controllo interna, fare riferimento alla tabella seguente.

LED1 (alimentazione del microcomputer)	Indicata la presenza dell'alimentazione di comando. Accertarsi che questo LED sia sempre acceso.
LED2 (alimentazione del regolatore a distanza)	Indica se il regolatore a distanza è alimentato. Questo LED si accende solo nel caso in cui la sezione interna collegata alla sezione esterna di refrigerante abbia indirizzo "0".
LED3 (comunicazione fra le sezioni interne ed esterne)	Indica lo stato della comunicazione fra le sezioni interne ed esterne. Accertarsi che questo LED lampeggi sempre.

ES 8. Prueba de funcionamiento

PR 8. Ensaio

- Si no se puede activar la unidad adecuadamente después de haberse llevado a cabo la ejecución de prueba, consulte la tabla siguiente para suprimir la causa.

Síntoma		Causa
Controlador remoto cableado		LED 1, 2 (tarjeta de circuito impreso en unidad exterior)
H0	Durante aproximadamente 2 minutos después del encendido.	Se iluminan los LED 1 y 2 y, a continuación, el LED 2 se apaga y sólo queda encendido el LED 1. (Funcionamiento correcto)
H0 → Código de error	Aproximadamente 2 minutos después de haber finalizado el encendido.	Sólo se ilumina el LED 1. → Los LED 1 y 2 parpadean.
NO aparecen mensajes en pantalla aunque se active el interruptor de funcionamiento (la luz de funcionamiento no se enciende).		Sólo se ilumina LED 1. → El LED 1 parpadea dos veces y el LED 2 una.
		<ul style="list-style-type: none"> • Durante aproximadamente 2 minutos después del encendido, no se puede utilizar el control remoto debido al proceso de calentamiento del equipo. (Funcionamiento correcto) • El conector del dispositivo de protección de la unidad exterior no está conectado. • Cableado de fase abierta o invertida del bloque de terminales de alimentación de la unidad exterior (L1, L2, L3). • Cableado incorrecto entre las unidades interior y exterior (polaridad incorrecta de S1, S2, S3). • El cable del controlador remoto es corto

Si sucede lo que se ha indicado anteriormente:

- No se acepta ninguna señal procedente del controlador remoto.
- La luz OPE parpadea.
- Se emite un pitido breve.

Nota:

No se puede utilizar durante aproximadamente 30 segundos después de cancelar la selección de funciones. (Funcionamiento correcto)

Para la descripción de cada uno de los LED (LED 1, 2, 3) de los controladores interiores, consulte la tabla siguiente.

LED1 (alimentación para microordenador)	Indica si se suministra alimentación de control. Asegúrese de que este LED esté siempre encendido.
LED2 (alimentación para controlador remoto)	Indica si se suministra alimentación al controlador remoto. Este LED se enciende únicamente en caso de una unidad interior conectada a la dirección de refrigerante "0" de la unidad exterior.
LED3 (comunicación entre unidades interior y exterior)	Indica el estado de comunicación entre las unidades interior y exterior. Asegúrese de que este LED esté siempre parpadeando.

- Se não for possível utilizar correctamente a unidade após o teste anterior ter sido levado a cabo, consulte o quadro que se segue para eliminar a causa do problema.

Síntoma		Causa
Controlo remoto com fio		LED 1, 2 (placa de circuito impreso na unidade exterior)
H0	Durante cerca de 2 minutos após o accionamento	Depois do LED 1, 2 acende, LED 2 é desligado, depois apenas o LED 1 acende. (Funcionamento correcto)
H0 → Código de erro	Depois dos 2 minutos terem passado a seguir ao accionamento	Apenas o LED 1 está iluminado. → LED 1, 2 pisca.
As mensagens do visor não aparecem mesmo quando o interruptor de operação está activado (a lâmpada de operação não acende)		Apenas LED 1 está iluminado. → LED 1 pisca duas vezes, LED 2 pisca uma vez.
		<ul style="list-style-type: none"> • A utilização do controlo remoto sem fios não é possível durante cerca de 2 minutos após o accionamento da unidade devido ao arranque do sistema. (Funcionamento correcto) • O conector para o dispositivo de protecção da unidade exterior não está colocado. • Ligação em fase inversa ou aberta para o quadro do terminal de potência da unidade exterior (L1, L2, L3) • Ligação incorrecta entre as unidades interior e exterior (polaridade incorrecta de S1, S2, S3) • Controlo remoto com fio curto

No controlo remoto sem fio com a condição acima, dá-se o seguinte fenómeno.

- Não é aceite nenhum sinal do controlo remoto.
- Lâmpada OPE está a piscar.
- O zumbidor produz um som curto de tubo.

Note:

O funcionamento não é possível durante cerca de 30 segundos depois de cancelar a selecção da função. (Funcionamento correcto)

Para obter a descrição de cada LED (LED1,2,3) do controlador interno, consulte o quadro que se segue.

LED1 (alimentação para o microcomputador)	Indica se é fornecida energia de controlo. Certifique-se de que este LED está sempre iluminado.
LED2 (alimentação para o controlo remoto)	Indica se é fornecida energia ao controlo remoto. Este LED ilumina-se apenas se a unidade interior estiver ligada ao endereço "0" do refrigerante da unidade exterior.
LED3 (comunicação entre as unidades interior e exterior)	Indica o estado de comunicação entre as unidades interior e exterior. Certifique-se de que este LED está sempre intermitente.

DK 8. Afprøvning

GR 8. Δοκιμαστική λειτουργία

- Hvis enheden ikke kan betjenes korrekt efter den ovenfor beskrevne testkørsel, skal nedenstående skema bruges til fejlfinding.

Symptom		Årsag
Ledningsbetjent fjernbetjening	LED 1, 2 (PCB i udendørsenhed)	
H0	I ca. 2 minutter, efter at enheden er blevet tændt	Først tændes LED 1 og 2, dernæst slukkes LED 2, så kun LED 1 lyser (korrekt drift). <ul style="list-style-type: none">• I ca. to minutter, efter at der er blevet tændt for enheden, er betjening med fjernbetjeningen ikke mulig pga. enhedens opstart (korrekt drift).
H0 → Fejlkode	Når der er gået ca. 2 minutter, at efter enheden er blevet tændt	Kun LED 1 lyser → LED 1 og 2 blinker. <ul style="list-style-type: none">• Stikket til udendørsenhedens beskyttelsesanordning er ikke tilsluttet.• Omvendt- eller åben faseforbindelse til udendørsenhedens klemrække (L1, L2, L3).
Displaymeddelelser vises ikke, selv når der er tændt for enheden (driftslampen lyser ikke).		Kun LED 1 lyser → LED 1 blinker to gange, LED 2 blinker én gang. <ul style="list-style-type: none">• Ukorrekt forbindelse mellem inden- og udendørsenhederne (ukorrekt polaritet for S1, S2, S3).• Fjernbetjeningens ledning er for kort.

Pga. de ovenstående forhold sker følgende:

- Der modtages intet signal fra fjernbetjeningen.
- OPE-indikatoren blinker.
- Brummen kommer med en kort biplyd.

Bemærk:

Betjening er ikke mulig i ca. 30 sekunder efter annullering af funktionsvalg (korrekt drift).

Nedenstående skema giver en beskrivelse af de enkelte LED-lamper (1,2,3) på indendørsenheden.

LED 1 (indikator for mikrocomputer)	Indikerer om der tilføres styrestrøm. Denne LED-lampe skal altid være tændt.
LED 2 (indikator for fjernbetjening)	Indikerer om fjernbetjeningen tilføres strøm. Denne LED-lampe lyser kun, hvis indendørsenheden er forbundet til udendørsenhedens kølemiddeladresse "0".
LED 3 (kommunikation mellem inden- og udendørsenhederne)	Indikerer kommunikationsstatus mellem inden- og udendørsenhederne. Denne LED-lampe skal altid blinke.

- Σε περίπτωση που η μονάδα δεν λειτουργεί κανονικά αφού εκτελέσετε την παραπάνω διαδικασία δοκιμαστικής λειτουργίας, ανατρέξτε στον πίνακα που ακολουθεί για να λυθεί το πρόβλημα.

Σύμπτωμα		Αιτία
Ενσύρματο τηλεχειριστήριο	LED 1, 2 (PCB στην εξωτερική μονάδα)	
H0	Για 2 περίπου λεπτά αφού τεθεί σε λειτουργία η μονάδα	Μόλις ανάψουν οι ενδεικτικές λυχνίες 1, 2, η λυχνία 2 σβήνει και ανάβει μόνο η λυχνία 1. (Ορθή λειτουργία) <ul style="list-style-type: none">• Για περίπου 2 λεπτά αφού τεθεί σε λειτουργία η μονάδα, η λειτουργία του τηλεχειριστηρίου δεν είναι δυνατή λόγω της εκκίνησης του συστήματος (Ορθή λειτουργία)
H0 → Κωδικός σφάλματος	Μετά από 2 περίπου λεπτά αφού τεθεί σε λειτουργία η μονάδα	Μόνο η ενδεικτική λυχνία 1 ανάβει. → Οι ενδεικτικές λυχνίες 1, 2 αναβοσβήνουν. <ul style="list-style-type: none">• Το βύσμα για τη διάταξη προστασίας της εξωτερικής μονάδας δεν είναι συνδεδεμένο.• Αντίστροφη ή ανοιχτή διάταξη καλωδίων για το κιβώτιο ακροδεκτών τροφοδοσίας της εξωτερικής μονάδας (L1, L2, L3)
Δεν εμφανίζονται μηνύματα ενδειξών όταν είναι ενεργοποιημένος (ON) ο διακόπτης λειτουργίας (δεν ανάβει η λυχνία λειτουργίας).		Μόνο η ενδεικτική λυχνία 1 ανάβει. → Η λυχνία 1 αναβοσβήνει δύο φορές, η λυχνία 2 αναβοσβήνει μία φορά. <ul style="list-style-type: none">• Λανθασμένη σύνδεση μεταξύ της εσωτερικής και της εξωτερικής μονάδας (λανθασμένη πολικότητα των S1, S2, S3)• Το καλώδιο του τηλεχειριστηρίου είναι κοντό

Στο ασύρματο τηλεχειριστήριο παρατηρούνται τα παρακάτω στις προαναφερόμενες περιπτώσεις.

- Δεν γίνονται δεκτά τα σήματα από το τηλεχειριστήριο.
- Αναβοσβήνει η λυχνία OPE.
- Ο βομβητής εκπέμπει ένα σύντομο ηχητικό σήμα.

Παρατήρηση:

Μετά την ακύρωση της λειτουργίας δεν είναι δυνατή η λειτουργία για περίπου 30 δευτερόλεπτα. (Ορθή λειτουργία)

Για περιγραφή κάθε ενδεικτικής λυχνίας LED (LED 1, 2, 3) που υπάρχει στο σύστημα ελέγχου της εσωτερικής μονάδας, ανατρέξτε στον παρακάτω πίνακα.

LED1 (τροφοδοσία του μικροϋπολογιστή)	Δηλώνει την παροχή ισχύος στο σύστημα ελέγχου. Βεβαιωθείτε ότι αυτή η ενδεικτική λυχνία είναι πάντα αναμμένη.
LED2 (τροφοδοσία του τηλεχειριστηρίου)	Δηλώνει την παροχή ισχύος στο τηλεχειριστήριο. Αυτή η ενδεικτική λυχνία ανάβει μόνο σε περίπτωση που η εσωτερική μονάδα είναι συνδεδεμένη στη διεύθυνση "0" της εξωτερικής μονάδας.
LED3 (επικοινωνία μεταξύ εσωτερικής και εξωτερικής μονάδας)	Δηλώνει την κατάσταση επικοινωνίας μεταξύ της εσωτερικής και εξωτερικής μονάδας. Βεβαιωθείτε ότι αυτή η ενδεικτική λυχνία αναβοσβήνει συνεχώς.

TR 8. Çalışma testi

中 8. 运行测试

- Yukarıdaki test çalıştırması yapıldıktan sonra ünite gerektiği gibi çalıştırılmazsa, nedenini ortadan kaldırmak için aşağıdaki tablo bakınız.

Belirti		Nedeni	
Kablolu Uzaktan Kumanda	LED 1, 2 (dış ünitedeki PCB)		
H0	Elektrik şalterinin açılmasından sonra 2 dakika kadar	LED 1 ve 2 yanıyor, LED 2 sönüyor, sonra yalnız LED 1 yanıyor. (Doğru çalışma)	• Sistemin çalışmaya başlama süreci nedeniyle, elektrik şalterinin açılmasından sonra 2 dakika kadar uzaktan kumanda çalışmaz. (Doğru çalışma)
H0 → Hata Kodu	Elektrik şalterinin açılmasından 2 dakika kadar geçtikten sonra	Yalnız LED 1 yanıyor. → LED 1 ve 2 yanıp sönüyor.	• Dış ünitelerin koruma cihazının konektörü bağlanmamış. • Dış ünitelerin güç terminal bloku kabloları ters veya açık faz olarak bağlanmış (L1, L2, L3)
Çalıştırma düğmesi ON (açık) durumuna getirildiğinde bile ekran mesajları görünmüyor (çalışma lambası yanmıyor).		Yalnız LED 1 yanıyor. → LED 1 iki kere yanıp sönüyor, LED 2 bir kere yanıp sönüyor.	• İç ve dış üniteler arasındaki kablolar yanlış bağlanmış (S1, S2, S3 yanlış polariteli) • Uzaktan kumanda kablosunda kısa devre.

Yukarıdaki durum mevcutken kablosuz uzaktan kumandada şu olgular gözlenir.

- Uzaktan kumandadan gelen sinyaller kabul edilmez.
- OPE lambası sürekli yanıp söner.
- Kısa bir ince düdük sesi şeklinde uyarı sesi duyulur.

Not:

Fonksiyon seçiminin iptal edilmesinden sonra 30 saniye kadar çalıştırma mümkün değildir. (Doğru çalışma)

İç ünite kontrol birimi üzerindeki her LED'in (LED1, 2, 3) tanımı için aşağıdaki tabloya bakınız.

LED1 (mikro bilgisayar için güç)	Kontrol için güç mevcut olup olmadığını gösterir. Bu LED'in daima yanık olmasına dikkat edin.
LED2 (uzaktan kumanda birimi için güç)	Uzaktan kumanda için güç mevcut olup olmadığını gösterir. Bu LED yalnız iç ünitenin dış ünite "0" soğutucu adresine bağlanması durumunda yanar.
LED3 (iç ve dış ünite arasında iletişim)	İç ünite ile dış ünite arasındaki iletişimin durumunu gösterir. Bu LED'in daima yanıp söner durumda olmasına dikkat edin.

- Если прибор не работает должным образом после проведения пробного прогона, устраните неисправность, обратившись к нижеприведенной таблице.

Симптом		Причина	
Проводной пульт дистанционного управления		СИД 1, 2 (печатная плата на наружном приборе)	
Н0	В течение приблизительно 2 минут после включения питания.	После загорания СИД 1, 2, СИД 2 выключается, горит только СИД 1. (Правильная работа)	• В течение приблизительно 2 минут после включения питания работа пульта дистанционного управления невозможна вследствие запуска системы. (Правильная работа)
Н0 → Код ошибки	По истечении приблизительно 2 минут после включения питания.	Горит только СИД 1. → СИД 1, 2 мигают.	• Не подсоединен соединитель защитного устройства наружного прибора. • Обратное подсоединение фаз или неполнофазный режим электропроводки на блоке терминалов питания наружного прибора (L1, L2, L3).
Сообщения об ошибках не выводятся на дисплей, даже если выключатель работы находится в положении ON (Вкл.) (не горит лампочка работы).		Горит только СИД 1. → СИД 1 мигает дважды, СИД 2 мигает один раз.	• Неправильная электропроводка между внутренним и наружным приборами (неправильная полярность S1, S2, S3) • Короткое замыкание провода пульта дистанционного управления

В вышеописанном состоянии беспроводного пульта дистанционного управления наблюдаются следующие явления.

- Сигналы с пульта дистанционного управления не принимаются.
- Мигает лампочка OPE.
- Зуммер издает короткий высокий гудок.

Примечание:

В течение приблизительно 30 секунд после отмены выбора функции управление невозможно. (Правильная работа)

Описание каждого СИДа (СИД1,2,3) на пульте управления внутреннего прибора приводится в таблице ниже.

СИД1 (питание микрокомпьютера)	Показывает наличие питания системы управления. Убедитесь в том, что данный СИД горит постоянно.
СИД2 (питание пульта дистанционного управления)	Показывает наличие питания пульта дистанционного управления. Данный СИД загорается только в том случае, когда внутренний прибор подсоединен к адресу "0" хладагента наружного прибора.
СИД3 (связь между внутренним и наружным приборами)	Показывает состояние связи между внутренним и наружным приборами. Убедитесь в том, что данный СИД мигает постоянно.

(F) 9. Contrôle du système
(NL) 9. Het systeem controleren

Ⓔ Refrigerant address = 00
 SW 1 - 3 ~ 6

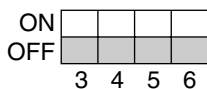

Ⓕ Refrigerant address = 01
 SW 1 - 3 ~ 6

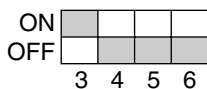

Ⓖ Refrigerant address = 02
 SW 1 - 3 ~ 6

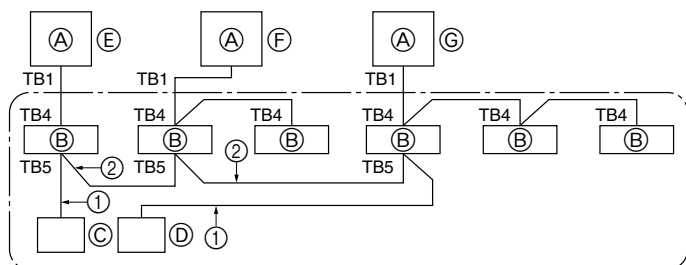
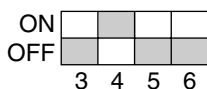

9.1. Câblage des fils de transmission

- Ⓐ Appareil extérieur
- Ⓑ Appareil intérieur
- Ⓒ Télécommande principale
- Ⓓ Télécommande secondaire
- Ⓔ Standard 1:1 (Adresse de réfrigérant = 00)
- Ⓕ Jumelé simultané (Adresse de réfrigérant = 01)
- Ⓖ Triple simultané (Adresse de réfrigérant = 02)

* Régler l'adresse de réfrigérant avec le commutateur DIP de l'appareil extérieur.
 ① Câblage depuis la télécommande
 Ce fil se raccorde à TB5 (bornier de la télécommande) de l'appareil intérieur (non polaire).
 ② Lors de l'utilisation d'un groupe à système de réfrigérant différent
 Il est possible de contrôler un maximum de 16 systèmes de réfrigérant comme un groupe unitaire avec la télécommande MA plate.

Remarque:
 Il n'est pas nécessaire d'effectuer de câblage ② dans les systèmes de réfrigération simples (jumelé/triple).

9.1. De overdrachtskabel aanleggen

- Ⓐ Buitenapparaat
- Ⓑ Binnenapparaat
- Ⓒ Hoofdafstandsbediening
- Ⓓ Nevenafstandsbediening
- Ⓔ Standaard 1:1 (Koeleradres = 00)
- Ⓕ Simultane tweeling (Koeleradres = 01)
- Ⓖ Simultane drieling (Koeleradres = 02)

* Stel het koeleradres in met de minischakelaar van het buitenapparaat.
 ① Draden vanaf de afstandsbediening
 Deze draad wordt bevestigd aan TB5 (aansluitpaneel van de afstandsbediening) van het binnenapparaat (niet polair).
 ② Als een andere koelsysteemgroepering wordt gebruikt.
 Met de dunne MA afstandsbediening kunnen tot 16 koelsystemen als één groep worden bediend.

Opmerking:
 Bij een enkelvoudig koelsysteem (tweeling/drieling), behoeft geen overdrachtskabel te worden aangelegd ②.

(E) 9. System control
(D) 9. Kontrolle des Systems
(SD) 9. Systemkontroll
(I) 9. Controllo del sistema

9.1. Wiring the transmission wire

- Ⓐ Outdoor unit
- Ⓑ Indoor unit
- Ⓒ Master remote controller
- Ⓓ Subordinate remote controller
- Ⓔ Standard 1:1 (Refrigerant address = 00)
- Ⓕ Simultaneous twin (Refrigerant address = 01)
- Ⓖ Simultaneous triple (Refrigerant address = 02)

* Set the refrigerant address using the DIP switch of the outdoor unit.
 ① Wiring from the Remote Control
 This wire is connected to TB5 (terminal board for remote controller) of the indoor unit (non-polar).
 ② When a Different Refrigerant System Grouping is Used.
 Up to 16 refrigerant systems can be controlled as one group using the slim MA remote controller.

Note:
 In single refrigerant system (twin/triple), there is no need of wiring ②.

9.1. Verlegen des Übertragungsdrachts

- Ⓐ Außenanlage
- Ⓑ Innenanlage
- Ⓒ Haupt-Fernbedienung
- Ⓓ Neben-Fernbedienung
- Ⓔ Standard 1:1 (Kältemitteladresse = 00)
- Ⓕ Simultan-Doppelanlage (Kältemitteladresse = 01)
- Ⓖ Simultane Dreifachanlage (Kältemitteladresse = 02)

* Die Kältemitteladresse mit dem DIP-Schalter der Außenanlage einstellen.
 ① Verdrahtung von der Fernbedienung
 Der Draht ist an TB5 (Klemmleiste für Fernbedienung) angeschlossen (nichtpolar).
 ② Wenn eine andere Kältemittelsystem-Gruppierung verwendet wird.
 Bis zu 16 Kältemittelsysteme können mit der flachen MA Fernbedienung als eine Gruppe gesteuert werden.

Hinweis:
 Bei einem Einfachkältemittelsystem (Doppel/dreifach), ist die Verdrahtung ② nicht nötig.

9.1. Installation av transmissionsledningnar

- Ⓐ Utomhusenhet
- Ⓑ Inomhusenhet
- Ⓒ Huvudfjärrkontroll
- Ⓓ Extra fjärrkontroll
- Ⓔ Standard 1:1 (Kylmedelsadress = 00)
- Ⓕ Simultant tvåenhetssystem (Kylmedelsadress = 01)
- Ⓖ Simultant treenhetssystem (Kylmedelsadress = 02)

* Ställ in kylmedelsadressen med hjälp av utomhusenhetens DIP-omkopplare.
 ① Ledning från fjärrkontrollen
 Denna ledning är ansluten till TB5 (kopplingsbord för fjärrkontroll) på inomhusenheten (icke-polär).
 ② När en annan kylmedelssystemgruppering används.
 Upp till 16 kylmedelssystem kan styras som en grupp med hjälp av fjärrkontrollen slim MA.

Anmärkning:
 I ett enkelt kylsystem (dubbel/trippel) behöver inte ② anslutas.

9.1. Collegamento del filo di trasmissione

- Ⓐ Unità esterna
- Ⓑ Unità interna
- Ⓒ Comando a distanza principale
- Ⓓ Comando a distanza secondario
- Ⓔ Standard 1:1 (Indirizzo refrigerante = 00)
- Ⓕ Simultaneo doppio (Indirizzo refrigerante = 01)
- Ⓖ Simultaneo triplo (Indirizzo refrigerante = 02)

* Impostare l'indirizzo refrigerante usando l'interruttore DIP dell'unità esterna.
 ① Collegamento dal comando a distanza
 Questo filo è collegato a TB5 (blocco terminali per comando a distanza) dell'unità interna (non polare).
 ② Quando si usano diversi raggruppamenti di sistema refrigerante.
 Si possono controllare come gruppo unico fino a 16 sistemi refrigerante usando il comando a distanza Slim MA.

Nota:
 In un sistema con un unico refrigerante (doppio/triplo), non occorre il cablaggio ②.

ES 9. Sistema de control

DK 9. Systemkontrol

TR 9. Sistem kontrolü

RU 9. Управление системой

PR 9. Controlo do sistema

GR 9. Έλεγχος συστήματος

中 9. 系统控制

9.1. Cableado de transmisión

- | | |
|------------------------------|---|
| A) Unidad exterior | E) Estándar 1:1 (Dirección de refrigerante = 00) |
| B) Unidad interior | F) Doble simultáneo (Dirección de refrigerante = 01) |
| C) Control remoto principal | G) Triple simultáneo (Dirección de refrigerante = 02) |
| D) Control remoto secundario | |

* Ajuste la dirección de refrigerante utilizando el interruptor DIP de la unidad exterior.

① Cableado desde el control remoto

Este cable se conecta a TB5 (bloque de terminales del control remoto) de la unidad interior (sin polaridad).

② Cuando esté utilizando un agrupamiento de sistemas de refrigerante diferente Utilizando un control remoto fino MA podrán controlarse como un grupo hasta 16 sistemas de refrigerante.

Nota:

Si se utiliza un único sistema refrigerante (doble/triple) no es necesario llevar cable a ②.

9.1. Trækning af overførselsledningen

- | | |
|-----------------------------|---|
| A) Udendørs enhed | E) Standard 1:1 (kølemiddeladresse = 00) |
| B) Indendørs enhed | F) Samtidig dobbeltanlæg (kølemiddeladresse = 01) |
| C) Master fjernstyring | G) Samtidig tredobbelt anlæg (kølemiddeladresse = 02) |
| D) Underordnet fjernstyring | |

* Indstil kølemiddeladressen ved hjælp af dip-switchen på den udendørs enhed.

① Ledningsføring fra fjernstyringen

Denne ledning er tilsluttet TB5 (klemmerække til fjernstyring) på den indendørs enhed (ikke-polær).

② Når der anvendes en anden gruppering for kølemiddelsystemet.

Indtil 16 kølemiddelsystemer kan styres som én gruppe ved hjælp af den smalle MA fjernstyring.

Bemærk:

I et enkelt kølemiddelsystem (to/tredobbelt) er ledningsføring ikke nødvendig ②.

9.1. İletim kablosu bağlantıları

- | | |
|-------------------------|---|
| A) Dış ünite | E) Standart 1:1 (Soğutucu adresi = 00) |
| B) İç ünite | F) Aynı anda ikili (Soğutucu adresi = 01) |
| C) Ana uzaktan kumanda | G) Aynı anda üçlü (Soğutucu adresi = 02) |
| D) Tali uzaktan kumanda | |

* Dış ünitenin DIP şalteri ile soğutucu adresini ayarlayın.

① Uzaktan Kumandadan Gelen Kablo

Bu kablo, iç ünitenin (polarlanmamış) TB5'ine (uzaktan kumanda için terminal levhası) bağlanır.

② Farklı Soğutucu Sistemi Grubu Kullanıldığında ince.

MA uzaktan kumandası ile en fazla 16 soğutucu sistemi tek bir grup olarak kontrol edilebilir.

Not:

Tek soğutuculu sistemlerde (çift/üçlü) kablo bağlantısına ② gerek yoktur.

9.1. Электропроводка провода передачи

- | | |
|--|--|
| A) Наружный прибор | E) Стандарт 1:1 (Адрес хладагента = 00) |
| B) Внутренний прибор | F) Одновременный двойник 1:1 (Адрес хладагента = 01) |
| C) Главный пульт дистанционного управления | G) Одновременный тройник 1:1 (Адрес хладагента = 02) |
| D) Подчиненный пульт дистанционного управления | |

* Установите адрес хладагента, используя ДИП-переключатель на наружном приборе.

① Электропроводка от пульта дистанционного управления

Данный провод подсоединен к TB5 (щит терминалов для пульта дистанционного управления) наружного прибора (неполярный).

② При использовании другой схемы группировки системы хладагента.

С помощью одного тонкого пульта дистанционного управления MA можно управлять до 16 системами хладагента, как одной группой.

Примечание:

В схеме с одной системой хладагента (двойная/утроенная), выполнение электропроводки ② не требуется.

9.1. Cablagem do fio de transmissão

- | | |
|--------------------------------|--|
| A) Unidade exterior | E) Padrão 1:1 (Endereço de refrigerante = 00) |
| B) Unidade interior | F) Duplo Simultâneo (Endereço de refrigerante = 01) |
| C) Controle remoto principal | G) Triplo simultâneo (Endereço de refrigerante = 02) |
| D) Controle remoto subordinado | |

* Ajuste o endereço de refrigerante usando o interruptor DIP da unidade exterior.

① Cablagem do controle remoto

Este fio está ligado a TB5 (placa de terminais para controle remoto) da unidade interior (não-polar).

② Quando um grupo de sistema de refrigeração diferente for utilizado.

Um total de 16 sistemas de refrigeração podem ser controlados como um grupo, por meio do controle remoto MA fino.

Nota:

Num sistema de refrigeração único (twin/triple), não há necessidade de fios ②.

9.1. Σύνδεση του καλωδίου μετάδοσης

- | | |
|-------------------------------|--|
| A) Εξωτερική μονάδα | E) Στάνταρ 1:1 (Διεύθυνση ψυκτικού = 00) |
| B) Εσωτερική μονάδα | F) Ταυτόχρονη διπλή (Διεύθυνση ψυκτικού υγρού = 01) |
| C) Κεντρικό τηλεχειριστήριο | G) Ταυτόχρονη τριπλή (Διεύθυνση ψυκτικού υγρού = 02) |
| D) Δευτερεύων τηλεχειριστήριο | |

* Ρυθμίστε τη διεύθυνση του ψυκτικού υγρού με το διακόπτη συσκευασίας της εξωτερικής μονάδας.

① Σύνδεση με καλώδιο από το Τηλεχειριστήριο

Το καλώδιο αυτό συνδέεται με το TB5 (πλακίδιο ακροδεκτών του τηλεχειριστηρίου) της εσωτερικής μονάδας (μη πολικό).

② Όταν γίνεται χρήση ενός διαφορετικού συστήματος ψυκτικού υγρού.

Μπορούν να ελέγχονται μέχρι 16 συστήματα ψυκτικού υγρού, ως μία ομάδα, χρησιμοποιώντας το λεπτό τηλεχειριστήριο MA.

Παρατήρηση:

Σε απλό σύστημα ψυκτικού (διπλό/τριπλό), δεν υπάρχει ανάγκη καλωδίωσης ②.

— MEMO —

— MEMO —

This product is designed and intended for use in the residential,
commercial and light-industrial environment.

The product at hand is based on the following EU regulations:

- Low Voltage Directive 73/23/EEC
- Electromagnetic Compatibility Directive 89/336/EEC

Please be sure to put the contact address/telephone number on
this manual before handing it to the customer.