

MITSUBISHI ELECTRIC

CITY MULTI

Air-Conditioners For Building Application

INDOOR UNIT

CE

PKFY-P.VAM-A / PKFY-P.VGM-A / PKFY-P.VFM-A

PMFY-P.VBM-A / PCFY-P.VGM-A

PLFY-P.VKM-A / PLYF-P.VAM-A

FOR USER
FÜR DEN BENUTZER
POUR L'UTILISATEUR
VOOR DE GEBRUIKER
PER L'UTENTE
PARA EL USUARIO

PARA O UTILIZADOR
ΓΙΑ ΤΟΝ ΧΡΗΣΤΗ
KULLANICI İÇİN
用戶適用
ДЛЯ ПОЛЬЗОВАТЕЛЯ

E OPERATION MANUAL

For safe and correct use, please read this operation manual thoroughly before operating the air-conditioner unit.

D BEDIENUNGSHANDBUCH

Zum sicheren und einwandfreien Gebrauch der Klimaanlage dieses Bedienungshandbuch vor Inbetriebnahme gründlich durchlesen.

F MANUEL D'UTILISATION

Pour une utilisation correcte sans risques, veuillez lire le manuel d'utilisation en entier avant de vous servir du climatiseur.

NL BEDIENINGSHANDLEIDING

Voor een veilig en juist gebruik moet u deze bedieningshandleiding grondig doorlezen voordat u de airconditioner gebruikt.

I ISTRUZIONI DI FUNZIONAMENTO

Leggere attentamente questi istruzioni di funzionamento prima di avviare l'unità, per un uso corretto e sicuro della stessa.

ES MANUAL DE INSTRUCCIONES

Lea este manual de instrucciones hasta el final antes de poner en marcha la unidad de aire acondicionado para garantizar un uso seguro y correcto.

PR MANUAL DE OPERAÇÃO

Para segurança e utilização correctas, leia atentamente o manual de operação antes de pôr a funcionar a unidade de ar condicionado.

GR ΕΓΧΕΙΡΙΔΙΟ ΟΔΗΓΙΩΝ ΧΡΗΣΕΩΣ

Για ασφάλεια και σωστή χρήση, παρακαλείσθε διαβάσετε προσεκτικά αυτό το εγχειρίδιο χρήσεως πριν θέσετε σε λειτουργία τη μονάδα κλιματισμού.

TR İŞLETME ELKİTABI

Emniyetli ve doğru biçimde nasıl kullanılacağını öğrenmek için lütfen klima cihazını işletmeden önce bu elkitabını dikkatle okuyunuz.

中 操作说明书

在操作空调机之前，请全面阅读本操作说明书，以便安全和正确地使用本机。

RU РУКОВОДСТВО ПО ЭКСПЛУАТАЦИИ

Для обеспечения правильного и безопасного использования следует ознакомиться с инструкциями, указанными в данном руководстве по эксплуатации, тщательным образом до того, как приступить к использованию кондиционера.

For use with the R407C & R22

Bei Verwendung von R407C & R22

A utiliser avec le R407C et le R22

Bij gebruik van R407C & R22

Uso del refrigerante R407C e R22

Para utilizar con el R407C y el R22





Para utilização com o R407C e o R22





Για χρήση με τα R407C και R22





R407C ve R22 ile beraber kullanmak için





使用R407C和R22制冷剂





Для использования с моделями R407C и R22







1. Consignes de sécurité	4
2. Noms et fonctions des différents éléments	12
3. Fonctionnement	16
3.1. ON/OFF (marche/arrêt)	18
3.2. Choix du mode	20
3.3. Sélection d'une température  TEMP.	22
3.4. Sélection d'une vitesse de ventilateur 	24
3.5. Réglage de la direction du flux d'air vertical 	26
3.6. Utilisation du minuteur 	28
4. Entretien et nettoyage	32
4.1. Nettoyage des filtres et de l'appareil intérieur	32
5. Guide de dépannage	41
6. Spécifications techniques	46







1. Veiligheidsvoorschriften	4
2. Namen en functies van de verschillende onderdelen	12
3. Gebruik	16
3.1. AAN/UIT	18
3.2. Kiezen van de werkingsstand	20
3.3. De temperatuur instellen  TEMP.	22
3.4. De ventilatorsnelheid instellen 	24
3.5. De verticale blaasrichting instellen 	26
3.6. De timer gebruiken 	28
4. Onderhoud en schoonmaken	32
4.1. Reinigen van de filters en het binnenapparaat	32
5. Problemen en oplossingen	41
6. Specificaties	46







1. Safety Precautions	4
2. Names and functions of various parts	12
3. Operation	16
3.1. ON/OFF	18
3.2. Mode select	20
3.3. Selecting a temperature  TEMP.	22
3.4. Selecting a fan speed 	24
3.5. Adjusting vertical airflow direction 	26
3.6. Using the timer 	28
4. Care and cleaning	32
4.1. Cleaning the filters and the indoor unit	32
5. Troubleshooting	40
6. Specifications	46







1. Sicherheitsvorkehrungen	4
2. Namen und Funktionen der Teile	12
3. Bedienung	16
3.1. ON/OFF (Ein/Aus)	18
3.2. Betriebsart wählen	20
3.3. Wahl einer Temperatur  TEMP.	22
3.4. Wahl einer Gebläsegeschwindigkeit 	24
3.5. Einstellung der vertikalen Richtung des Luftstroms 	26
3.6. Benutzung des Timers/Zeitschalters 	28
4. Pflege und Reinigung	32
4.1. Reinigung der Filter und der Innenanlage	32
5. Fehlerbehebung	40
6. Technische daten	46







1. Misure di sicurezza	4
2. Nomi e funzioni delle varie parti	12
3. Funzionamento	16
3.1. ACCENSIONE/SPEGNIMENTO	18
3.2. Selezione della modalità	20
3.3. Impostazione della temperatura  TEMP.	22
3.4. Selezione della velocità del ventilatore 	24
3.5. Regolazione della direzione verticale della portata d'aria 	26
3.6. Utilizzo del timer 	28
4. Cura e pulizia	32
4.1. Pulizia dei filtri e della sezione interna	32
5. Ricerca dei guasti	42
6. Specifiche tecniche	46

1. Medidas de Seguridad	5
2. Nombres y funciones de los diversos componentes	13
3. Manejo	17
3.1. ON / OFF	19
3.2. Selección de modo	21
3.3. Ajuste de la temperatura  TEMP.	23
3.4. Ajuste de la velocidad del ventilador 	25
3.5. Ajuste de la dirección vertical del flujo de aire 	27
3.6. Uso del programador  -  - 	29
4. Mantenimiento y limpieza	33
4.1. Limpieza de los filtros y de la unidad interior	33
5. Localización de fallos	42
6. Especificaciones	48

1. Precauções de Segurança	5
2. Nomes e funções das diferentes peças	13
3. Funcionamento	17
3.1. ON/OFF (Ligar/Desligar)	19
3.2. Selecção do modo	21
3.3. Selecção da temperatura  TEMP.	23
3.4. Selecção da velocidade da ventoinha 	25
3.5. Regulação da direcção vertical do fluxo de ar 	27
3.6. Utilização do temporizador  -  - 	29
4. Cuidados e limpeza	33
4.1. Limpeza dos filtros e da unidade interior	33
5. Avarias	43
6. Especificações	48

1. Προφυλακτικά Μέτρα Ασφαλείας	5
2. Ονοματα και λειτουργίες των διαφόρων εξαρτημάτων	13
3. Λειτουργία	17
3.1. ON/OFF	19
3.2. Επιλογή τρόπου λειτουργίας	21
3.3. Επιλογή θερμοκρασίας  TEMP.	23
3.4. Επιλογή ταχύτητας ανεμιστήρα 	25
3.5. Ρύθμιση κατακόρυφης κατεύθυνσης ροής του αέρα 	27
3.6. Χρήση του Χρονόμετρου  -  - 	29
4. Φροντίδα και καθαρισμός	33
4.1. Καθαρισμός των φίλτρων και της εσωτερικής μονάδας	33
5. Εντοπισμός βλαβών	43
6. Προδιαγραφές	48

1. Güvenlik Önlemleri	5
2. Cihazı oluşturan çeşitli parçaların adları ve işlevleri	13
3. Çalışma	17
3.1. ON/OFF (Açma/kapama)	19
3.2. Mod Seçimi	21
3.3.  TEMP. Sıcaklık değerinin seçilmesi	23
3.4. Ventilator hızının seçilmesi 	25
3.5.  düşey hava akımı yönünün ayarlanması	27
3.6.  -  -  Zamanlayıcının kullanılması	29
4. Bakım ve temizleme	33
4.1. Filtrelerin ve iç ünitenin temizlenmesi	33
5. Arızanın bulunması ve giderilmesi	44
6. Spesifikasyonları	48

1. Меры предосторожности	5
2. Названия и функции различных частей	13
3. Эксплуатация	17
3.1. ВКЛ./ВЫКЛ.	19
3.2. Выбор режима	21
3.3. Выбор температуры  TEMP.	23
3.4. Выбор скорости вентилятора 	25
3.5. Регулирование направления воздушного потока по вертикали 	27
3.6. С использованием таймера  -  - 	29
4. Уход и чистка	33
4.1. Чистка фильтров и внутреннего прибора	33
5. Исправление неполадок	45
6. Технические характеристики	48

(F) 1. Consignes de sécurité
(NL) 1. Veiligheidsvoorschriften

(E) 1. Safety Precautions
(D) 1. Sicherheitsvorkehrungen

(I) 1. Misure di sicurezza

- ▶ Before installing the unit, make sure you read all the "Safety precautions".
- ▶ The "Safety precautions" provide very important points regarding safety. Make sure you follow them.
- ▶ This equipment may not be applicable to EN60555-2:1987/EN61000-3-2:1995+A1:1998+A2:1998 and/or EN60555-3:1987+A1:1991/EN61000-3-3:1995.
- ▶ This equipment may cause the adverse effect on the same supply system.
- ▶ Please report to or take consent by the supply authority before connection to the system.

Symbols used in the text

 **Warning:**

Describes precautions that should be observed to prevent danger of injury or death to the user.

 **Caution:**

Describes precautions that should be observed to prevent damage to the unit.

- ▶ Vor dem Einbau der Anlage vergewissern, daß Sie alle Informationen über "Sicherheitsvorkehrungen" gelesen haben.
- ▶ Die "Sicherheitsvorkehrungen" enthalten sehr wichtige Sicherheitsgesichtspunkte. Sie sollten sie unbedingt befolgen.
- ▶ Diese Anlage ist unter Umständen nicht geeignet für EN60555-2:1987/EN61000-3-2:1995+A1:1998+A2:1998 und/oder EN60555-3:1987+A1:1991/EN61000-3-3:1995.
- ▶ Die Anlage kann negative Auswirkungen auf ein gleichartiges Versorgungssystem haben.
- ▶ Vor Anschluß an das System Mitteilung an Stromversorgungsunternehmen machen oder dessen Genehmigung einholen.

Im Text verwendete Symbole

 **Warnung:**

Beschreibt Vorkehrungen, die beachtet werden sollten, um den Benutzer vor der Gefahr von Verletzungen oder tödlicher Unfälle zu bewahren.

 **Vorsicht:**

Beschreibt Vorkehrungen, die beachtet werden sollten, damit an der Anlage keine Schäden entstehen.

- ▶ Avant d'installer le climatiseur, lire attentivement toutes les "Consignes de sécurité".
- ▶ Les "Consignes de sécurité" reprennent des points très importants concernant la sécurité. Veillez bien à les suivre.
- ▶ Cet équipement peut ne pas s'appliquer aux systèmes EN60555-2:1987/EN61000-3-2:1995+A1:1998+A2:1998 et/ou EN60555-3:1987+A1:1991/EN61000-3-3:1995.
- ▶ Il est possible que cet équipement ait des effets nuisibles sur le même système d'alimentation.
- ▶ Veuillez consulter ou obtenir la permission votre compagnie d'électricité avant de connecter votre système.

Symboles utilisés dans le texte

 **Avertissement:**

Précautions à suivre pour éviter tout danger de blessure ou de décès de l'utilisateur.

 **Précaution:**

Décrit les précautions qui doivent être prises pour éviter d'endommager l'appareil.

- ▶ Lees alle "Veiligheidsvoorschriften" voordat u het apparaat installeert.
- ▶ In de "Veiligheidsvoorschriften" staan belangrijke instructies met betrekking tot de veiligheid. Volg ze zorgvuldig op.
- ▶ Deze apparatuur voldoet mogelijk niet aan de EG-richtlijnen EN60555-2:1987/EN61000-3-2:1995+A1:1998+A2:1998 en/of EN60555-3:1987+A1:1991/EN61000-3-3:1995.
- ▶ Deze apparatuur kan wellicht schade veroorzaken aan het elektriciteitsnet.
- ▶ Stel de aanleverende instantie op de hoogte of vraag om toestemming voordat u het systeem aansluit op het net.

Symbolen die in de tekst worden gebruikt

 **Waarschuwing:**

Beschrijft maatregelen die genomen moeten worden om het risico van verwonding of dood van degebruiker te voorkomen.

 **Voorzichtig:**

Beschrijft maatregelen die genomen moeten worden om schade aan het apparaat te voorkomen.

- ▶ Leggere attentamente la sezione "Misure di sicurezza" prima di far funzionare l'unità.
- ▶ La sezione "Misure di sicurezza" contiene informazioni importanti sulla sicurezza di funzionamento dell'unità. Accertarsi che vengano seguite perfettamente.
- ▶ Questo apparecchio può non possedere le caratteristiche definite dalle norme EN60555-2:1987/EN61000-3-2:1995+A1:1998+A2:1998 e/o EN60555-3:1987+A1:1991/EN61000-3-3:1995.
- ▶ Questo equipaggiamento può produrre effetti negativi sullo stesso sistema di alimentazione.
- ▶ Prima di collegare l'equipaggiamento alla rete di alimentazione, contattare o chiedere l'autorizzazione dell'autorità competente.

Simboli utilizzati nel testo

 **Avvertenza:**

Descrive le precauzioni da prendere per evitare il rischio di lesioni, anche mortali, per l'utente.

 **Cautela:**

Descrive le precauzioni da prendere per evitare il danneggiamento dell'unità.

ES 1. Medidas de Seguridad

TR 1. Güvenlik Önlemleri

RU 1. Меры предосторожности

- ▶ Antes de instalar la unidad, asegúrese de haber leído el capítulo de "Medidas de seguridad".
- ▶ Las "Medidas de seguridad" señalan aspectos muy importantes sobre seguridad. Es importante que se cumplan todos.
- ▶ Este equipo puede no ser compatible con los modelos EN60555-2:1987/EN61000-3-2:1995+A1:1998+A2:1998 y/o EN60555-3:1987+A1:1991/EN61000-3-3:1995.
- ▶ Este equipo puede provocar un efecto adverso en el mismo sistema de alimentación.
- ▶ Antes de conectar el sistema, informe al servicio de suministro o pídales permiso para efectuar la conexión.

Símbolos utilizados en el texto

⚠ Atención:

Describe precauciones que deben tenerse en cuenta para evitar el riesgo de lesiones o muerte del usuario.

⚠ Cuidado:

Describe las precauciones que se deben tener para evitar daños en la unidad.

- ▶ Üniteyi monte etmeden önce "Güvenlik Önlemleri"nin hepsini okumalısınız.
- ▶ Güvenlikle ilgili çok önemli noktalar "Güvenlik Önlemleri"nde açıklanmıştır. Lütfen bunlara kesinlikle uyunuz.
- ▶ Bu cihaz EN60555-2:1987/EN61000-3-2:1995+A1:1998+A2:1998 ve/veya EN60555-3:1987+A1:1991/EN61000-3-3:1995 için geçerli olmayabilir.
- ▶ Bu cihaz aynı elektrik sisteminde ters etkilere yol açabilir.
- ▶ Lütfen sisteme bağlamadan önce elektrik kurumuna haber verin veya onayını alın.

Metinde kullanılan simgeler

⚠ Uyarı:

Kullanıcı açısından yaralanma veya ölüm tehlikesinin önüne geçmek için alınması gereken önlemleri açıklar.

⚠ Dikkat:

Cihazın hasar görmesini önlemek için alınması gereken önlemleri açıklar.

- ▶ Перед установкой данного прибора, пожалуйста обязательно прочитайте все "Меры предосторожности".
- ▶ В разделе "Меры предосторожности" изложены очень важные сведения, касающиеся техники безопасности. Обязательно следуйте этим инструкциям.
- ▶ Данное оборудование может быть не применимо к: EN60555-2:1987/EN61000-3-2:1995+A1:1998+A2:1998 и/или EN60555-3:1987+A1:1991/EN61000-3-3:1995.
- ▶ Данное оборудование может оказать неблагоприятное воздействие на питающую электрическую сеть.
- ▶ Пожалуйста уведомите соответствующий орган электроснабжения или получите от него разрешение перед подключением к системе электропитания.

Символика, используемая в тексте

⚠ Предупреждение:

Описывает меры предосторожности, которые следует выполнять, чтобы избежать травмы или гибели пользователя.

⚠ Осторожно:

Описывает меры предосторожности, которые следует выполнять, чтобы не повредить прибор.

PR 1. Precauções de Segurança

GR 1. Προφυλακτικά Μέτρα Ασφαλείας

中 1. 安全注意事项

- ▶ Antes de instalar a unidade, leia atentamente as "Precauções de segurança".
- ▶ As "Precauções de segurança" referem aspectos de grande importância relativos à segurança. Observe-os.
- ▶ Este equipamento pode não ser aplicável a EN60555-2:1987/EN61000-3-2:1995+A1:1998+A2:1998 e/ou EN60555-3:1987+A1:1991/EN61000-3-3:1995.
- ▶ Este equipamento poderá provocar efeitos nefastos no mesmo sistema de fornecimento.
- ▶ Reporte-se ou peça autorização à autoridade responsável pelo fornecimento antes de proceder à ligação do sistema.

Símbolos utilizados no texto

⚠ Aviso:

Descreve as precauções a observar para evitar riscos de ferimentos ou morte ao utilizador.

⚠ Cuidado:

Descreve os cuidados a ter para não danificar o aparelho.

- ▶ Πριν κάνετε την εγκατάσταση της μονάδας, βεβαιωθείτε ότι διαβάσατε όλα τα "Προφυλακτικά Μέτρα Ασφαλείας".
- ▶ Τα "Προφυλακτικά Μέτρα Ασφαλείας" παρέχουν πολύ σημαντικές πληροφορίες σχετικά με την ασφάλεια. Παρακαλείστε να βεβαιώσετε ότι εφαρμόζετε τα μέτρα ασφαλείας που προβλέπονται.
- ▶ Ο εξοπλισμός αυτός δε μπορεί να εφαρμοστεί στα EN60555-2:1987/EN61000-3-2:1995+A1:1998+A2:1998 και/ή EN60555-3:1987+A1:1991/EN61000-3-3:1995.
- ▶ Ο εξοπλισμός αυτός μπορεί να προκαλέσει αντίθετο αποτέλεσμα στο ίδιο σύστημα τροφοδοσίας.
- ▶ Πριν κάνετε τη σύνδεση στο σύστημα, παρακαλούμε να αναφέρετε ή να ζητήσετε επιβεβαίωση από τον αρμόδιο οργανισμό ανεφοδιασμού.

Σύμβολα που χρησιμοποιούνται στο κείμενο

⚠ Προειδοποίηση:









Περιγράφει τα μέτρα ασφαλείας που πρέπει να λαμβάνονται για την πρόληψη του κινδύνου τραυματισμού ή και θανάτου του χρήστη.

⚠ Προσοχή:

Περιγράφει προφυλακτικά μέτρα που πρέπει να λαμβάνονται για ν' αποφεύγεται θλάση στη μονάδα.









(F) 1. Consignes de sécurité
(NL) 1. Veiligheidsvoorschriften

Symboles utilisés dans les illustrations

-  : Indique une action qui doit être évitée.
-  : Indique que des instructions importantes doivent être prises en considération.
-  : Indique un élément qui doit être mis à la terre.
-  : Indique des précautions à prendre lors du maniement de pièces tournantes.
-  : Indique que l'interrupteur principal doit être désactivé avant d'effectuer tout travail d'entretien.
-  : Danger d'électrocution.
-  : Attention, surface chaude.
-  : Lors de travaux d'entretien, coupez l'alimentation de l'appareil intérieur ainsi que de l'appareil extérieur.

 **Avertissement:**
Prendre soin de lire les étiquettes se trouvant sur l'appareil principal.

Symbolen die in de afbeeldingen worden gebruikt









-  : Geeft een handeling aan die u beslist niet moet uitvoeren.
-  : Geeft aan dat er belangrijke instructies opgevolgd moeten worden.
-  : Geeft een onderdeel aan dat geaard moet worden.
-  : Betekent dat u voorzichtig moet zijn met draaiende onderdelen.
-  : Geeft aan dat het apparaat moet worden uitgezet voor onderhoud.
-  : Geeft aan dat er een risico van elektrische schokken bestaat.
-  : Geeft aan dat u op dient te passen voor hete oppervlakken.
-  : Bij onderhoud dient u de spanning voor zowel het binnenapparaat als het buitenapparaat geheel uit te zetten.

 **Waarschuwing:**
Lees de stickers die op het apparaat zitten zorgvuldig.

(E) 1. Safety Precautions
(D) 1. Sicherheitsvorkehrungen









(I) 1. Misure di sicurezza

Symbols used in the illustrations

-  : Indicates an action that must be avoided.
-  : Indicates that important instructions must be followed.
-  : Indicates a part which must be grounded.
-  : Indicates that caution should be taken with rotating parts.
-  : Indicates that the main switch must be turned off before servicing.
-  : Beware of electric shock.
-  : Beware of hot surface.
-  : At servicing, please shut down the power supply for both of Indoor Unit and Outdoor Unit.









 **Warning:**
Carefully read the labels affixed to the main unit.

In den Abbildungen verwendete Symbole

-  : Beschreibt eine Handlung, die unterbleiben muß.
-  : Zeigt an, daß wichtige Anweisungen zu befolgen sind.
-  : Verweist auf einen Teil der Anlage, der geerdet werden muß.
-  : Zeigt an, daß bei rotierenden Teilen Vorsicht geboten ist.
-  : Zeigt an, daß vor Beginn der Wartungsarbeiten der Hauptschalter ausgeschaltet werden muß.
-  : Gefahr von elektrischem Schlag.
-  : Verbrennungsgefahr.
-  : Bei der Wartung bitte Netzstrom sowohl für die Innen als auch für die Außenanlage abschalten.

 **Warnung:**
Sorgfältig die auf der Hauptanlage aufgebrachten Aufschriften lesen.

Simboli utilizzati nelle illustrazioni

-  : Indica un'azione da evitare.
-  : Indica la necessità di rispettare un'istruzione importante.
-  : Indica la necessità di collegare un componente a massa.
-  : Indica che occorre operare con grande cautela con le parti rotanti.
-  : Indica che l'interruttore principale deve essere disattivato prima di effettuare la manutenzione.
-  : Attenzione alle scosse elettriche.
-  : Attenzione alle superfici roventi.
-  : Al momento della manutenzione, interrompere l'alimentazione sia della sezione interna che esterna.









 **Avvertenza:**
Leggere attentamente le etichette attaccate all'unità principale.

ES 1. Medidas de Seguridad

TR 1. Güvenlik Önlemleri









RU 1. Меры предосторожности

Símbolos utilizados en las ilustraciones

-  : Indica una acción que debe evitarse.
-  : Indica que deben seguirse unas instrucciones importantes.
-  : Indica una pieza que debe estar conectada a tierra.
-  : Indica que debe tenerse cuidado con las piezas giratorias.
-  : Indica que debe apagarse el interruptor principal antes de intervenir en la unidad.
-  : Peligro de descarga eléctrica.
-  : Peligro por superficie caliente.
-  ELV : A la hora de realizar una reparación, desconecte el interruptor principal tanto de la unidad interior como de la exterior.









 **Atención:**
Lea atentamente las etiquetas adheridas a la unidad principal.

Resimlerde kullanılan simgeler

-  : Kaçınılması gereken hareketleri gösterir.
-  : Önemli talimatlara mutlaka uymak gerektiğini gösterir.
-  : Topraklanması gereken parçaları gösterir.
-  : Dönen parçalara dikkat edilmesi gerektiğini gösterir.
-  : Bakım yapmaya başlamadan önce ana şalterin kapatılması gerektiğini gösterir.
-  : Elektrik çarpmasına dikkat edin.
-  : Sıcak yüzeye dikkat edin.
-  ELV : Bakım yapacağınız zaman lütfen hem İç Ünitenin hem de Dış Ünitenin elektrik girişini kapatın.

 **Uyarı:**
Ana üniteye yapıştırılmış olan etiketleri dikkatle okuyunuz.

Символы, указанные на иллюстрациях

-  : Указывает действие, которого следует избегать.
-  : Указывает, что это важная инструкция.
-  : Указывает, что эта часть должна быть заземлена.
-  : Указывает, что следует проявлять осторожность в отношении вращающихся частей.
-  : Указывает, что необходимо перевести главный выключатель в положение ВЫКЛ. до проведения техобслуживания.
-  : Осторожно: горячая поверхность
-  : Осторожно: опасность электрошока
-  ELV : При проведении техобслуживания отключите электропитание как внутреннего, так и наружного прибора.









 **Предупреждение:**
Внимательно прочтите надписи на этикетках, закрепленных на основном приборе.

PR 1. Precauções de Segurança

GR 1. Προφυλακτικά Μέτρα Ασφαλείας









中 1. 安全注意事项

Símbolos utilizados nas ilustrações

-  : Indica uma acção a evitar.
-  : Indica a existência de instruções importantes a seguir.
-  : Indica uma peça a ligar à terra.
-  : Indica que se deve ter cuidado com as peças rotativas.
-  : Indica que o interruptor principal deve ser desligado antes de proceder à manutenção.
-  : Perigo de choques eléctricos.
-  : Atenção à superfície quente.
-  ELV : Ao proceder à manutenção, desligue a fonte de energia tanto na unidade interior como na unidade exterior.

 **Aviso:**
Leia atentamente os rótulos afixados na unidade principal.

Σύμβολα που χρησιμοποιούνται στις εικονογραφίες

-  : Δείχνει ενέργεια που πρέπει ν'αποφεύγεται.
-  : Δείχνει ότι πρέπει ν'ακολουθούνται οδηγίες σημαντικού περιεχομένου.
-  : Δείχνει μέρος της συσκευής που πρέπει να γειώνεται.
-  : Σημαίνει ότι πρέπει να προσέχετε τα μέρη που περιστρέφονται.
-  : Δείχνει ότι ο κεντρικός διακόπτης πρέπει να κλείσει πριν από τη συντήρηση.
-  : Κίνδυνος ηλεκτροπληξίας.
-  : Κίνδυνος λόγω καυτής επιφανείας.
-  ELV : Κατά τη συντήρηση παρακαλούμε να κλείνετε το διακόπτη τροφοδοσίας τόσο της εσωτερικής όσο και της εξωτερικής μονάδας.

 **Προειδοποίηση:**
Διαβάστε προσεκτικά τις ετικέτες που είναι κολλημένες πάνω στην κύρια μονάδα.

(F) 1. Consignes de sécurité

(NL) 1. Veiligheidsvoorschriften

⚠ Avertissement:

- Cet appareil ne doit pas être installé par l'utilisateur. Demander au revendeur ou à une société agréée de l'installer. Si l'appareil n'est pas correctement installé il peut y avoir un risque de fuite d'eau, d'électrocution ou d'incendie.
- Ne jamais réparer ou démanteler personnellement l'appareil.
- Ne pas marcher sur l'appareil ni y déposer des objets.
- Ne jamais éclabousser l'appareil ni le toucher avec des mains humides.
- Ne pas vaporiser de gaz inflammable à proximité de l'appareil.

⚠ Précaution:

- Ne pas utiliser d'objet pointu pour enfoncer les boutons car cela risquerait d'endommager la commande à distance.
- Ne jamais essuyer la commande à distance avec du benzène, du thinner, des produits chimiques, etc.
- Ne jamais obstruer les entrées et sorties des appareils extérieurs et intérieurs.

⚠ Waarschuwing:

- Het apparaat mag niet door de gebruiker zelf worden geïnstalleerd. Vraag de zaak waar u het apparaat gekocht heeft of een erkend bedrijf om het apparaat te installeren. Als het apparaat niet juist is geïnstalleerd, kan dit lekkage, elektrische schokken of brand tot gevolg hebben.
- Probeer nooit zelf het apparaat te repareren of te verplaatsen.
- Ga niet op het apparaat staan en plaats geen voorwerpen op het apparaat.
- Zorg ervoor dat u geen water op het apparaat knoeit en raak het apparaat nooit met natte handen aan.
- Spuit niet met brandbaar gas in de buurt van het apparaat.

⚠ Voorzichtig:

- Gebruik geen scherpe voorwerpen om de toetsen in te drukken - hiermee kunt u het bedieningspaneel beschadigen.
- Veeg de afstandsbedieningseenheid nooit af met benzeen, thinner, doeken met chemische schoonmaakmiddelen, enz.
- Zorg ervoor dat de toevoer- en afvoeropeningen van het binnen- of buitenapparaat nooit verstopt raken of afgedekt worden.

(E) 1. Safety Precautions

(D) 1. Sicherheitsvorkehrungen

(I) 1. Misure di sicurezza

⚠ Warning:

- The unit should not be installed by the user. Ask the dealer or an authorized company to install the unit. If the unit is installed improperly, water leakage, electric shock or fire may result.
- Never repair the unit or transfer it to another site by yourself.
- Do not stand on, or place any items on the unit.
- Do not splash water over the unit and do not touch the unit with wet hands.
- Do not spray combustible gas close to the unit.

⚠ Caution:

- Do not use any sharp object to push the buttons, as this may damage the remote controller.
- Never wipe the remote controller with benzene, thinner, chemical rags, etc.
- Never block or cover the indoor or outdoor unit's intakes or outlets.

⚠ Warnung:

- Die Anlage sollte nicht vom Benutzer eingebaut werden. Bitten Sie Ihren Händler oder eine Vertragswerkstatt, die Anlage einzubauen. Wenn die Anlage unsachgemäß eingebaut wurde, kann Wasser auslaufen, können Stromschläge erfolgen, oder es kann Feuer ausbrechen.
- Sie sollten die Anlage niemals eigenhändig reparieren oder an einen anderen Standort verbringen.
- Nicht auf die Anlage stellen oder Gegenstände darauf ablegen.
- Kein Wasser über die Anlage spritzen und die Anlage auch nicht mit nassen Händen berühren.
- Kein brennbares Gas in der Nähe der Anlage versprühen.

⚠ Vorsicht:

- Zum Drücken der Tasten keine scharfen Gegenstände benutzen, da dadurch die Fernbedienung beschädigt werden kann.
- Die Fernbedienung nicht mit Waschbenzin, Verdünnungsmittel, chemisch behandelten Reinigungstüchern usw abwischen.
- Die Ansaug- oder Austrittsöffnungen weder der Innen- noch der Außenanlage blockieren oder abdecken.

⚠ Avvertenza:

- L'unità non deve essere installata dall'utente. Richiedere al distributore o ad una società autorizzata di installare l'unità. Se l'unità non è installata correttamente, vi è il rischio di perdite d'acqua, di scosse elettriche o di incendio.
- Non riparare mai l'unità o trasferirla in un altro luogo da soli.
- Non salire e non appoggiare alcun oggetto sull'unità.
- Non spruzzare acqua sull'unità e non toccarla con le mani bagnate.
- Non spruzzare gas combustibile nei pressi dell'unità.

⚠ Cautela:

- Non usare alcun oggetto appuntito per premere i pulsanti, in modo da non danneggiare il comando a distanza.
- Non pulire mai il comando a distanza con benzene, diluente, prodotti chimici, ecc..., per evitare uno scolorimento o un guasto dello stesso.
- Non bloccare o coprire gli ingressi o le uscite interni od esterni dell'unità.

ES 1. Medidas de Seguridad

TR 1. Güvenlik Önlemleri

RU 1. Меры предосторожности

⚠ Atención:

- La unidad no debe ser instalada por el usuario. Pida a su distribuidor o a una empresa debidamente autorizada que se lo instale. La incorrecta instalación de la unidad puede dar lugar a goteo de agua, descarga eléctrica o fuego.
- No repare nunca la unidad ni la traslade a otro lugar usted mismo.
- No se suba encima ni coloque objetos sobre la unidad.
- No vierta agua sobre la unidad ni la toque con las manos húmedas.
- No rocíe gases combustibles en las proximidades de la unidad.

⚠ Cuidado:

- No utilice objetos puntiagudos para apretar los botones ya que podría dañarse el controlador remoto.
- Nunca limpie el mando a distancia con gasolina, disolvente u otros productos químicos, porque podría decolorarlo y provocar alguna avería.
- No bloquee ni cubra nunca las tomas y salidas de las unidades interior y exterior.

⚠ Uyarı:

- Bu cihaz kullanıcı tarafından monte edilmelidir. Satıcıdan veya başka bir yetkili şirketten cihazı monte etmesini isteyiniz. Eğer cihaz doğru monte edilmezse su kaçağı, elektrik çarpması veya yangın söz konusu olabilir.
- Cihazı asla kendiniz onarmayınız ya da başka bir yere nakletmeyiniz.
- Ünitenin üzerine hiçbir şey yerleştirmeyiniz veya koymayınız.
- Cihazın üzerine su sıçratmayınız ve elleriniz ıslakken üniteye dokunmayınız.
- Cihazın yakınında yanıcı gaz püskürtmeyiniz.

⚠ Dikkat:

- Düğmelere basmak için sivri nesnelere kullanmayınız; bu, uzaktan kumanda ünitesini zedeleyebilir.
- Uzaktan kumanda ünitesini asla benzen, tiner, kimyasal bezler vb. ile silmeyiniz.
- Dış ve iç ünitelerin giriş ve çıkışlarının önünü asla kapatmayınız veya örtmeyiniz.

⚠ Предупреждение:

- Данный прибор не должен устанавливаться пользователем. Обратитесь к поставщику или в специализированное предприятие и закажите установку прибора. При неправильной установке может произойти утечка воды, электрический шок или пожар.
- Никогда не занимайтесь ремонтом или переносом прибора не кто иной место самостоятельно.
- Не ставьте какие-либо посторонние предметы на прибор.
- Не проливайте на прибор воду и не протирайте прибор мокрыми руками.
- Не разбрызгивайте вблизи от прибора горячий газ.

⚠ Осторожно:

- Не используйте какие-либо острые предметы для нажатия кнопок, поскольку это может повредить пульт дистанционного управления я.
- Никогда не протирайте пульт дистанционного управления бензином, разбавителем, химическими веществами и т.д.
- Никогда не блокируйте и не закрывайте отверстия входа и выхода внутреннего или внешнего приборов.

PR 1. Precauções de Segurança

GR 1. Προφυλακτικά Μέτρα Ασφαλείας

中 1. 安全注意事项

⚠ Aviso:

- O aparelho não deve ser instalado pelo utilizador. Peça ao distribuidor ou a uma empresa autorizada para o instalar. Se o aparelho não for instalado correctamente, pode haver fugas de água, choques eléctricos ou provocar incêndio.
- Nunca repare o aparelho nem o transfira para outro local sem ajuda de alguém.
- Não se sente no aparelho nem coloque objectos em cima dele.
- Não derrame água sobre o aparelho e não lhe toque com as mãos.
- Não vaporize gás combustível perto do aparelho.

⚠ Cuidado:

- Não utilize objectos pontiagudos para accionar os botões, a fim de não danificar o controlador remoto.
- Nunca limpe o controlo remoto com benzina, dissolventes, trapos embebidos em produtos químicos, etc.
- Nunca bloqueie nem tape as admissões ou saídas internas e externas do aparelho.

⚠ Προειδοποίηση:

- Η εγκατάσταση της μονάδας δεν πρέπει να γίνεται από τον χρήστη. Ζητήσετε από το κατάστημα που την αγοράσατε ή από εξουσιοδοτημένη εταιρεία να κάνουν την εγκατάσταση της μονάδας. Εάν η εγκατάσταση της μονάδας δεν γίνει όπως προβλέπεται, ενδέχεται να έχει σαν αποτέλεσμα να παρουσιαστεί διαρροή νερού, να προκληθεί ηλεκτροπληξία ή να συμβεί πυρκαγιά.
- Ποτέ μην επισκευάζετε τη μονάδα ή την μεταφέρετε σε άλλο μέρος οι ίδιοι.
- Μη στέκεστε ή τοποθετείτε διάφορα είδη πάνω στη μονάδα.
- Μη πετάτε ή πιτσιλίζετε νερό πάνω στη μονάδα και μη την αγγίζετε με βρεγμένα χέρια.
- Μη ψεκάζετε εύφλεκτο αέριο κοντά στη μονάδα.

⚠ Προσοχή:

- Μη χρησιμοποιείτε αιχμηρά αντικείμενα για να πατάτε τα κουμπιά, η ενέργεια αυτή ενδέχεται να προκαλέσει θλάση στο τηλεχειριστήριο.
- Μην αποπειραθείτε ποτέ να καθαρίσετε το τηλεχειριστήριο χρησιμοποιώντας κουρελόπανα με βενζόλιο, διαλυτικές ουσίες, και οτιδήποτε άλλο είδους χημικά.
- Ποτέ μη μπλοκάρετε ή καλύψετε τα ανοίγματα εισόδου και εξόδου αέρα της εσωτερικής και της εξωτερικής μονάδας.

(F) 1. Consignes de sécurité
(NL) 1. Veiligheidsvoorschriften

⚠ Avertissement:

- Ne pas retirer la face avant ou la protection du ventilateur de l'appareil extérieur pendant son fonctionnement.
- Si vous remarquez des vibrations ou des bruits particulièrement anormaux, arrêter l'appareil, éteindre l'interrupteur et prendre contact avec le revendeur.
- Ne jamais mettre des doigts, des bâtons, etc. dans les entrées et sorties d'air.
- Si vous sentez des odeurs étranges, arrêter l'appareil, le mettre hors tension et contacter le revendeur. Si vous ne procédez pas de cette façon, il pourrait y avoir risque de panne, d'électrocution ou d'incendie.
- Ne JAMAIS laisser des enfants ou des personnes handicapées utiliser le climatiseur sans surveillance.
- Toujours surveiller que les jeunes enfants ne jouent pas avec le climatiseur.
- Si le gaz de réfrigérant fuit, arrêter le fonctionnement du climatiseur, aérer convenablement la pièce et prendre contact avec le revendeur.

Rangement de l'appareil

Lorsque vous devez ranger l'appareil, veuillez consulter votre revendeur.

⚠ Waarschuwing:

- Verwijder nooit de beschermkap van de ventilator in het buitenapparaat terwijl het apparaat aan staat.
- Wanneer u uitzonderlijk ongewone geluiden of vibraties bemerkt, zet dan het apparaat stil, schakel de elektriciteit uit en neem contact op met uw dealer.
- Steek nooit uw vingers, stokjes of iets dergelijks in de toever- en afvoeropeningen.
- Als u iets vreemds ruikt, dient u het apparaat niet meer te gebruiken. Draai de schakelaar uit en raadpleeg uw dealer. Doet u dat niet, dan loopt u het risico van stroomonderbreking, elektrische schokken of brand.
- Deze airconditioner is NIET bedoeld voor gebruik door kinderen of onbekwame personen die niet onder toezicht staan.
- Jonge kinderen moeten onder toezicht staan om te voorkomen dat ze met de airconditioning gaan spelen.
- Als het koelgas uit het apparaat geblazen wordt of lekt, zet dan de airconditioner stil, ventileer de kamer goed en neem contact op met uw dealer.

Het apparaat verwijderen

Raadpleeg de zaak waar u het apparaat gekocht heeft indien u zich van het apparaat wilt ontdoen.

(E) 1. Safety Precautions
(D) 1. Sicherheitsvorkehrungen

(I) 1. Misure di sicurezza

⚠ Warning:

- Do not remove the front panel or the fan guard from the outdoor unit when it is running.
- When you notice exceptionally abnormal noise or vibration, stop operation, turn off the power switch, and contact your dealer.
- Never insert fingers, sticks etc. into the intakes or outlets.
- If you detect odd smells, stop using the unit, turn off the power switch and consult your dealer. Otherwise, a breakdown, electric shock or fire may result.
- This air conditioner is NOT intended for use by children or infirm persons without supervision.
- Young children should be supervised to ensure that they do not play with the air conditioner.
- If the refrigeration gas blows out or leaks, stop the operation of the air conditioner, thoroughly ventilate the room, and contact your dealer.

Disposing of the unit

When you need to dispose of the unit, consult your dealer.

⚠ Warnung:

- Wenn die Anlage läuft, nicht die Frontplatte oder den Gebläseschutz von der Außenanlage abnehmen.
- Wenn das Geräusch oder die Vibrationen anders als normal oder besonders stark sind, den Betrieb einstellen, den Hauptschalter ausschalten, und das Verkaufsgeschäft um Hilfe bitten.
- Niemals die Finger, Stöcke etc. in die Ansaug- oder Austrittsöffnungen stecken.
- Wenn Sie merkwürdige Gerüche feststellen, sollten Sie die Anlage nicht mehr benutzen, den Strom abschalten und sich an Ihren Kundendienst wenden, da sonst schwere Defekte an der Anlage, ein Stromschlag oder ein Brand verursacht werden können.
- Diese Klimaanlage darf NICHT von Kindern oder unsicheren Personen ohne Aufsicht benutzt werden.
- Kleine Kinder müssen beaufsichtigt werden, um sicherzustellen, daß sie nicht an der Klimaanlage herumspielen.
- Wenn gasförmiges oder flüssiges Kühlmittel entweicht, die Klimaanlage abstellen, den Raum ausreichend lüften und das Verkaufsgeschäft benachrichtigen.

Die Anlage entsorgen

Zum Entsorgen des Gerätes wenden Sie sich an Ihren Kundendienst.

⚠ Avvertenza:

- Non rimuovere il pannello anteriore o la griglia di protezione del ventilatore dalla sezione esterna durante il funzionamento dell'unità.
- Qualora vengano notati rumori o vibrazioni di intensità eccezionale, arrestare il funzionamento, spegnere l'unità e contattare il proprio rivenditore.
- Non inserire le dita, oggetti appuntiti, ecc. nei fori di entrata o di uscita dell'unità.
- In presenza di odori particolari, arrestare il funzionamento dell'unità, spegnere l'interruttore di alimentazione e contattare il proprio distributore. Ciò per evitare un'interruzione di corrente, una scossa elettrica od un incendio.
- Il climatizzatore NON può essere usato da bambini o persone inferme senza la sorveglianza appropriata.
- È opportuno sorvegliare i bambini piccoli affinché non giochino con il climatizzatore.
- In caso di fuoriuscita del gas refrigerante, arrestare il funzionamento dell'unità, ventilare completamente la stanza e contattare il proprio rivenditore.

Eliminazione dell'unità

Se occorre eliminare l'unità, contattare il proprio distributore.

ES 1. Medidas de Seguridad

TR 1. Güvenlik Önlemleri

RU 1. Меры предосторожности

⚠ Atención:

- No extraiga el panel frontal del ventilador de la unidad exterior mientras esté en funcionamiento.
- Cuando note ruidos o vibraciones que no sean normales, pare la unidad, desconecte la fuente de alimentación y póngase en contacto con su proveedor.
- No inserte nunca dedos, palos, etc. en las tomas o salidas de aire.
- Si detecta olores raros pare la unidad, desconecte el interruptor de red y consulte con su distribuidor. De lo contrario puede haber una rotura, una descarga eléctrica o fuego.
- Este aparato de aire acondicionado NO debe ser utilizado por niños ni por personas inválidas sin el control de una persona adulta.
- Los niños pequeños deben estar vigilados por personas adultas para impedir que jueguen con el equipo de aire acondicionado.
- Si se producen fugas de gas refrigerante, pare la unidad, ventile bien la habitación y avise a su proveedor.

Eliminación de la unidad

Cuando deba eliminar la unidad, consulte con su distribuidor.

⚠ Uyarı:

- Dış ünite çalışırken ön paneli veya vantilatör mahfazasını yerlerinden çıkarmayınız.
- Aşırı derecede anormal gürültü veya titreşim saptarsanız, cihazı durdurunuz, elektrik şalterini kapatınız ve cihazı aldığınız şirketle temasa geçiniz.
- Cihazın giriş veya çıkışlarına asla parmaklarınızı veya değnek vb. şeyleri sokmayınız.
- Tuhaf bir koku duyarsanız cihazı kullanmayınız. Elektrik şalterini kapatıp yetkili satıcıya danışınız. Bunun yapılmaması, arızaya, elektrik çarpmasına veya yangına yol açabilir.
- Bu klima çocuklar veya zihnen ehliyetsiz kimseler tarafından gözetimsiz KULLANILMAMALIDIR.
- Küçük çocuklar gözetim altında bulundurulurken klimayla oynamalarına imkân verilmemelidir.
- Eğer soğutucu gazı dışarı püskürür veya kaçak yaparsa klima cihazını durdurunuz; odayı iyice havalandırınız ve yetkili satıcınıza temasa geçiniz.

Cihazın atılması

Cihazı atmanız gerektiği zaman yetkili satıcınıza danışınız.

⚠ Предупреждение:

- Не снимайте переднюю панель или защиту вентилятора с внешнего прибора, когда он работает.
- Если вы заметите ненормально сильный шум или вибрацию, остановите прибор, отключите главный выключатель питания и свяжитесь с вашим поставщиком.
- Никогда не вставляйте пальцы, палки и т.д. в отверстия входа или выхода.
- Если вы почувствуете странные запахи, остановите прибор, отключите питание и проконсультируйтесь с вашим поставщиком. В противном случае может произойти поломка прибора, пожар или электрошок.
- Детям и немощным людям ЗАПРЕЩАЕТСЯ самостоятельно пользоваться данным кондиционером воздуха.
- Необходимо наблюдать за маленькими детьми с тем, чтобы они не играли с кондиционером воздуха.
- Если происходит выброс или утечка газа хладагента, остановите работу кондиционера, тщательно проветрите помещение и свяжитесь с вашим поставщиком.

Утилизация прибора

Когда вам потребуется ликвидировать прибор, обратитесь к вашему дилеру.

PR 1. Precauções de Segurança

GR 1. Προφυλακτικά Μέτρα Ασφαλείας

中 1. 安全注意事项

⚠ Aviso:

- Não retire o painel frontal nem a proteção da ventoinha da unidade exterior enquanto ela funcionar.
- Se houver um ruído ou sentir vibração excepcionalmente anormal, pare a unidade, desligue a corrente e contacte o concessionário.
- Nunca meta os dedos, paus, etc. nas entradas ou saídas do ar.
- Se detectar cheiros estranhos, deixe de utilizar o aparelho, desligue o interruptor da alimentação e consulte o seu distribuidor. Não o fazendo, pode causar uma avaria, apanhar um choque eléctrico ou provocar incêndio.
- Este aparelho de ar condicionado NÃO se destina a ser utilizado por crianças ou pessoas enfermas sem supervisão.
- Deve ser prestada especial atenção às crianças, para que não brinquem com o aparelho de ar condicionado.
- Se escapar gás refrigerante do sistema ou houver fugas, pare a unidade de ar condicionado, ventile profundamente a peça e contacte o seu concessionário.

Arrumação do aparelho

Se necessitar de arrumar o aparelho, consulte o seu distribuidor.

⚠ Προειδοποίηση:

- Ενώ η εξωτερική μονάδα βρίσκεται σε λειτουργία δεν πρέπει να θάζετε το μπροστινό φάτνωμα ή τον προφυλακτήρα του ανεμιστήρα.
- Μόλις παρατηρήσετε παράξενους ή ασυνήθιστους ήχους, θόρυβο, ή κραδασμούς, σταματήστε την λειτουργία της συσκευής κλείνοντας τον διακόπτη παροχής ηλεκτρικού ρεύματος και αποταθείτε στον μεταπωλητή που σας την προμήθευσε.
- Μην θάζετε τα δάκτυλά σας, μακρόστενα αντικείμενα κτλ. μέσα στο στόμιο εισόδου και εξόδου του αέρα.
- Εάν ασυνήθιστες μυρωδιές εκπέμπονται από την μονάδα, σταματήστε να τη χρησιμοποιείτε, κλείστε τον ηλεκτρικό διακόπτη και συμβουλευτείτε το κατάστημα από το οποίο την αγοράσατε. Εάν συνεχίσετε να τη χρησιμοποιείτε, ενδέχεται να προκληθεί θάλαση, ηλεκτροπληξία ή πυρκαγιά.
- Το συγκεκριμένο κλιματιστικό ΔΕΝ προορίζεται για να χρησιμοποιείται χωρίς επίβλεψη από παιδιά ή άτομα με ειδικές ανάγκες.
- Μικρά παιδιά πρέπει να επιβλέπονται ώστε να μην παίζουν με το κλιματιστικό.
- Εάν παρουσιασθεί μία διαφυγή ή διαρροή στο ψυκτικό αέριο, σταματήστε να χρησιμοποιείτε το μηχάνημα, εξαερίστε πλήρως τον χώρο και αποταθείτε στον μεταπωλητή.

Πέταγμα της μονάδας σαν άχρηστη

Εάν θέλετε να πετάξετε τη συσκευή σαν άχρηστη, συμβουλευτείτε σχετικά το κατάστημα από το οποίο την αγοράσατε.

(F) 2. Noms et fonctions des différents éléments

(NL) 2. Namen en functies van de verschillende onderdelen

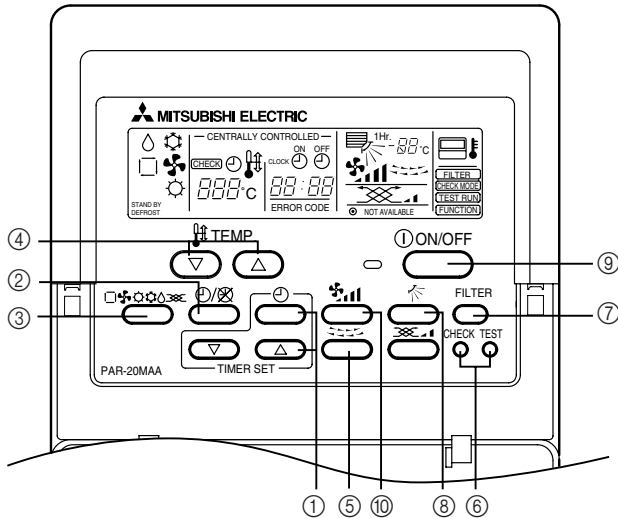

- ① Touche de [réglage de l'heure]:
Sert à programmer l'heure actuelle, l'heure de mise en marche et l'heure d'arrêt.
- ② Touche de [fonctionnement continu/minuterie]:
Sert à commuter entre le fonctionnement continu et le fonctionnement sur minuterie.
- ③ Touche de [sélection du mode de fonctionnement]:
Sert à commuter entre le refroidissement de l'air, la déshumidification la soufflerie d'air et le chauffage.
- ④ Touche de [réglage de la température de la pièce]:
Permet de régler la température souhaitée pour la pièce, par unités d'1° C.
- ⑤ Touche de [pivotement]:
Sert à régler le sens latéral de la soufflerie.

- ① [Tijdstellings] Knop:
Wordt gebruikt om de huidige-, de start- en stoptijd in te stellen.
- ② [Timer/continuu] Knop:
Wordt gebruikt om het apparaat in de continu- of timerstand te zetten.
- ③ [Standselectie] Knop:
Wordt gebruikt voor het omschakelen tussen koelen, drogen, blazen en verwarmen.
- ④ [Aanpassen kamertemperatuur] Knop:
Instelling gaat met 1°C tegelijk omhoog of omlaag.
Wordt gebruikt om de kamertemperatuur in te stellen.
- ⑤ [Ventilatie-jaloezie] Knop:
Wordt gebruikt om de zijdelingse blaasrichting aan te passen.

(E) 2. Names and functions of various parts

(D) 2. Namen und Funktionen der Teile

(I) 2. Nomi e funzioni delle varie parti

- ① [Time-setting] Button
Used to set the current time, starting time, and ending time.
- ② [Timer/continuous] Button
Used to switch between continuous operation and timer operation.
- ③ [Selecting operation] Button
Used to switch between cooling, dry, air blowing, and heating.
- ④ [Room temperature adjustment] Button
Setting is made in a unit of 1°C.
Used to set the room temperature.
- ⑤ [Louver] Button
Used to adjust the lateral direction of the airflow.

- ① Zeiteinstell-Tasten
Diese Tasten werden zum Einstellen von gegenwärtiger Zeit, Anfangszeit und Endzeit verwendet.
- ② Zeitschalter-/Dauerbetrieb-Taste
Diese Taste wird zum Umschalten zwischen Zeitschalterbetrieb und Dauerbetrieb verwendet.
- ③ Betriebsart-Taste
Diese Taste wird zum Umschalten zwischen Kühlbetrieb, Lufttrocknung, Ventilation und Heizung verwendet.
- ④ Raumtemperatur-Tasten
Einstellung erfolgt in Schritten von 1°C.
Diese Tasten werden zum Einstellen der Raumtemperatur verwendet.
- ⑤ Klappen-Taste
Diese Taste wird zum Umschalten zwischen Umlenkung des Luftstroms nach rechts und links und fester Luftstromrichtung verwendet.

- ① Pulsante [Impostazione dell'ora]
Usato per impostare l'ora in corso, l'ora di avvio e di arresto dell'unità.
- ② Pulsante [Timer/continuo]:
Usato per commutare fra il funzionamento continuo e il funzionamento con il timer.
- ③ Pulsante [Selezione modalità di funzionamento]:
Utilizzato per la commutazione tra le funzioni di raffreddamento, deumidificazione, soffiaggio dell'aria e riscaldamento.
- ④ Pulsante [Regolazione della temperatura ambiente]:
Le impostazioni sono fatte per unità scalari di 1° C.
Usato per impostare la temperatura ambiente.
- ⑤ Pulsante [Regolazione deflettore]:
Usato per regolare la direzione laterale della portata d'aria.

ES 2. Nombres y funciones de los diversos componentes

TR 2. Cihazı oluşturan çeşitli parçaların adları ve işlevleri

RU 2. Названия и функции различных частей

- ① Botón [Determinación de la hora]:
Se usa para determinar la hora actual, la hora de inicio y la hora de finalización.
- ② Botón [Temporizador/continuo]:
Se usa para cambiar entre el funcionamiento continuo y el funcionamiento controlado por temporizador.
- ③ Botón [Selección del modo de funcionamiento]:
Se utiliza para seleccionar el modo de refrigeración, secado, ventilación o calefacción.
- ④ Botón [Ajuste de la temperatura de la habitación]:
Los ajustes se hacen en unidades de 1°C.
Se usa para ajustar la temperatura que queremos tener en la habitación.
- ⑤ Botón [Persiana]:
Se usa para ajustar la dirección lateral de la corriente de aire.

- ① TIME-SETTING (Saat Ayarı) Düğmesi:
Şu anki zamanı, başlangıç zamanını ve bitiş zamanını ayarlamaya yarar.
- ② TIMER/CONTINUOUS (Saatli/Sürekli Çalışma) Düğmesi:
Sürekli çalışma ile saatli çalışma programları arasında gidip gelmeye yarar.
- ③ SELECTING OPERATION (Program Seçme) Düğmesi:
Soğutma, kurutma, hava basma ve ısıtma programlarından birini seçmeye yarar.
- ④ ROOM TEMPERATURE ADJUSTMENT (Oda Sıcaklığı Ayarı) Düğmesi:
Ayar birimi 1°C'dir.
Oda sıcaklığını ayarlamakta kullanılır.
- ⑤ LOUVER (Pancur) Düğmesi:
Hava akımını yanlara doğru ayarlama kullanılır.

- ① Кнопка [Настройка времени]:
Используется для настройки текущего времени, времени запуска и времени окончания.
- ② Кнопка [Таймер/постоянно]:
Используется для переключения от постоянной работы к работе с таймером.
- ③ Кнопка [Выбор операции]:
Используется для переключения между операциями охлаждения, сушки, выдува воздуха и отопления.
- ④ Кнопка [Регулирование температуры в помещении]:
Настройка производится шагами в 1°C.
Используется для установки температуры в помещении.
- ⑤ Кнопка [жалюзи]:
Используется для регулировка горизонтального направления потока воздуха.

PR 2. Nomes e funções das diferentes peças

GR 2. Ονοματα και λειτουργίες των διαφορεων εξαρτημάτων

中 2. 各部份的名称和功能

- ① Tecla de [programação da hora]:
Serve para programar a hora corrente, a hora de fim e a hora de início.
- ② Tecla de [temporização/contínuo]:
Utilize esta tecla para comutar entre modo de funcionamento contínuo e modo de funcionamento temporizado.
- ③ Tecla de [selecção de funcionamento]:
Utilizada para comutar entre arrefecimento, secagem, sopro de ar e aquecimento.
- ④ Tecla de [regulação da temperatura da peça]:
A regulação é feita por unidade de 1°C.
É utilizada para regular a temperatura da peça.
- ⑤ Tecla [Veneziana]:
Utilize esta tecla para ajustar a direcção lateral do fluxo de ar.

- ① Κουμπί [Ρύθμισης ώρας]:
Χρησιμοποιείται για τη ρύθμιση της σωστής ώρας, της ώρας έναρξης και της ώρας τερματισμού.
- ② Κουμπί [Χρονόμετρο/συνεχής]:
Χρησιμοποιείται για αλλαγή μεταξύ συνεχούς λειτουργίας και λειτουργίας με το χρονόμετρο.
- ③ Κουμπί [Εκλογής λειτουργίας]:
Χρησιμοποιείται για αλλαγή μεταξύ ψύξης, αφύγρανσης, διοχέτευσης αέρα και θέρμανσης.
- ④ Κουμπί [Ρύθμισης θερμοκρασίας δωματίου]:
Η ρύθμιση γίνεται ανά 1° Κελσίου.
Χρησιμοποιείται για τη ρύθμιση της θερμοκρασίας δωματίου.
- ⑤ Κουμπί [γρίλλιας]:
Χρησιμοποιείται για τη ρύθμιση της πλάγιας κατεύθυνσης της ροής αέρα.

(F) 2. Noms et fonctions des différents éléments

(NL) 2. Namen en functies van de verschillende onderdelen

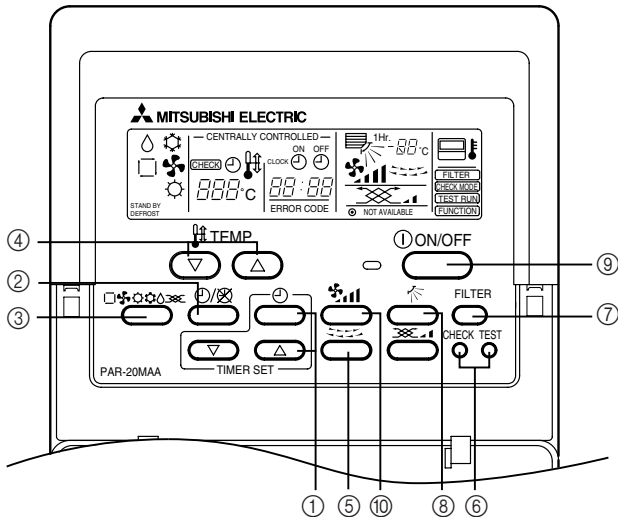

- ⑥ Touche de [vérification/essai de fonctionnement]:
Sert uniquement pendant la vérification et pendant l'essai de fonctionnement.
- ⑦ Touche de [filtre]:
Appuyer sur la touche pour réinitialiser le signe du filtre.
- ⑧ Touche de [sens de la soufflerie vers le haut/vers le bas]:
- ⑨ Touche [ON/OFF]:
Une fois que le mode de fonctionnement est réglé, vous pouvez l'utiliser de manière répétitive en appuyant simplement sur la touche [ON/OFF].
- ⑩ Touche de [réglage de la vitesse du ventilateur]:

* Certains modèles d'appareils intérieurs ne possèdent pas toutes les fonctions. (Il est alors impossible de commander celles-ci à partir de la commande à distance).

- ⑥ [Controle/proefdraai] Knop:
Wordt alleen tijdens de controle- en proefdraaifase gebruikt.
- ⑦ [Filter] Knop:
Wordt ingedrukt om het filterteken opnieuw in te stellen.
- ⑧ [Blaasrichting naar boven/ naar beneden] Knop:
- ⑨ [ON/OFF (AAN/UIT)] Knop:
Als de bediening eenmaal is ingesteld, kunt u het herhaaldelijk gebruiken door eenvoudigweg op de [ON/OFF (AAN/UIT)] knop te drukken.
- ⑩ [Aanpassen van de ventilatorsnelheid] Knop:

* Sommige binnenapparaatmodellen hebben geen functies. (De afstandsbediening werkt dan niet)

(E) 2. Names and functions of various parts

(D) 2. Namen und Funktionen der Teile

(I) 2. Nomi e funzioni delle varie parti

- ⑥ [Checking/test run] Button
Used only during checking test run.
- ⑦ [Filter] Button
Pressed to reset the filter sign.
- ⑧ [Up/down airflow direction] Button
- ⑨ [ON/OFF] Button
Once the operation has been set, you can use it repeatedly simply by pressing the [ON/OFF] button.
- ⑩ [Fan speed adjustment] Button

* Some models of the indoor units have no functions. (Operation of the remote controller becomes void)

- ⑥ Inspektion-/Prüfbetrieb-Tasten
Diese Tasten werden nur für Inspektion und Prüfbetrieb verwendet.
- ⑦ Filter-Taste
Diese Taste dient zum Zurückstellen der Filteranzeige.
- ⑧ Taste für vertikale Luftstromrichtung
- ⑨ Betrieb-/Stop-Taste
Nach einmal erfolgter Einstellung kann Bedienung einfach durch wiederholten Druck auf die Taste BETRIEB/STOP durchgeführt werden.
- ⑩ Luftstromgeschwindigkeit-Taste

* Je nach dem Typ der Inneneinheit sind einige Funktionen möglicherweise nicht vorhanden. (Betätigung der Fernbedienung ist wirkungslos.)

- ⑥ Pulsante [Controllo/prova di funzionamento]:
Usato solo durante il controllo e la prova di funzionamento.
- ⑦ Pulsante [Filtro]:
Usato per ripristinare la funzione di controllo del filtro.
- ⑧ Pulsante [Regolazione della direzione di soffiaggio verso l'alto/il basso]:
- ⑨ Pulsante [ACCENSIONE/SPEGNIMENTO]:
Una volta impostata una data funzione, è possibile usarla ripetutamente premendo il pulsante [ON/OFF].
- ⑩ Pulsante [Regolazione della velocità di ventilazione]:

* Con alcuni modelli di sezioni interne, privi di modalità funzionali, non è possibile usare il comando a distanza.

ES 2. Nombres y funciones de los diversos componentes

TR 2. Cihazı oluşturan çeşitli parçaların adları ve işlevleri

RU 2. Названия и функции различных частей

- ⑥ Botón [Verificación/Realización de pruebas]:
Se usa solamente durante el proceso de verificación y realización de pruebas.
- ⑦ Botón [Filtro]:
Se pulsa para reinicializar la señal del filtro.
- ⑧ Botón [Dirección de la corriente ascendente/descendente de aire]:
- ⑨ Botón [ON/OFF]:
Una vez se ha determinado un modo de funcionamiento, podrá usarlo repetidamente pulsando solamente el botón [ON/OFF].
- ⑩ Botón [Ajuste de la velocidad del ventilador]:

* Algunos de los modelos de unidades interiores no disponen de funciones. (En estos casos, el mando a distancia no sirve para seleccionar nada).

- ⑥ CHECKING/TEST RUN (Kontrolde/İşletme testi) Düğmesi:
Yalnızca cihaz kontrolü ve işletme testi sırasında kullanılır.
- ⑦ FILTER (Filtre) Düğmesi:
Filtre göstergesini sıfırlamada kullanılır.
- ⑧ UP/DOWN AIRFLOW DIRECTION (Hava Akımını Aşağı/Yukarı Yönlendirme) Düğmesi:
Hava akımını aşağı/yukarı doğru yönlendirmede kullanılır.
- ⑨ ON/OFF (Açma/Kapama) Düğmesi:
Cihaz bir kere programlandıktan sonra yalnızca ON/OFF (açma/kapama) düğmesine basarak klimayı hep aynı programda çalıştırabilirsiniz.
- ⑩ FAN SPEED ADJUSTMENT (Vantilatör Hızı Ayarlama) Düğmesi:

* İç ünitelerin kimi modellerinde hiçbir işlev yoktur. (Bu nedenle uzaktan kumanda ünitesinin çalıştırılmasına gerek kalmaz).

- ⑥ Кнопка [Проверка/выполнение испытания]:
Используется только при проверке и проведении испытания.
- ⑦ Кнопка [Фильтр]:
Нажимается для сброса показаний фильтра.
- ⑧ Кнопка [Направления потока воздуха вверх/вниз]:
- ⑨ Кнопка [ВКЛ./ВЫКЛ.]:
После установки режима эксплуатации вы можете повторять его нажатием кнопки [ON/OFF] (ВКЛ./ВЫКЛ.)
- ⑩ Кнопка [Регулировки скорости вентилятора]:

* Некоторые модели внутренних приборов не имеют указанных функций. (Использование пульта дистанционного управления отменяется).

PR 2. Nomes e funções das diferentes peças

GR 2. Ονοματα και λειτουργίες των διαφόρων εξαρτημάτων

中 2. 各部份的名称和功能

- ⑥ Tecla [Verificação/ensaio]:
Utilize apenas esta tecla para verificação e teste de funcionamento.
- ⑦ Tecla [filtro]:
Carregue nesta tecla para reactivar o sinal do filtro.
- ⑧ Tecla de [direção do fluxo de ar para cima/para baixo]:
- ⑨ Tecla [ON/OFF] (Ligar/Desligar):
Se a operação tiver sido programada, poderá utilizá-la repetidamente carregando simplesmente na tecla [ON/OFF].
- ⑩ Tecla de [regulação da velocidade da ventoinha]:

* Alguns modelos das unidades interiores não têm funções. (Pode-se evitar assim o funcionamento do controlo remoto).

- ⑥ Κουμπί [Ελέγχου/δοκιμαστικής λειτουργίας]:
Χρησιμοποιείται μόνο κατά τη διάρκεια ελέγχου και δοκιμαστικής λειτουργίας.
- ⑦ Κουμπί [φίλτρου]:
Πατιέται για να επαναφέρει το σήμα φίλτρου.
- ⑧ Κουμπί [Πάνω/κάτω κατεύθυνσης ροής αέρα]:
- ⑨ Κουμπί [ON/OFF]:
Όταν έχει ρυθμιστεί η λειτουργία, μπορείτε να την επαναλάβετε πατώντας απλώς το κουμπί [ON/OFF].
- ⑩ Κουμπί [Ρύθμισης ταχύτητας ανεμιστήρα]:

* Μερικά από τα μοντέλα των εσωτερικών μονάδων δεν έχουν καμία ειδική λειτουργία. (Η χρήση του χειριστηρίου εξ αποστάσεως δεν ισχύει)

(F) 3. Fonctionnement

(NL) 3. Gebruik

(E) 3. Operation

(D) 3. Bedienung

(I) 3. Funzionamento

Appareil intérieur

- Veiller à ce que l'appareil soit sous tension (l'interrupteur doit être sur ON).
- Commencer la mise en marche lorsque l'affichage "HO" a disparu. (max. 2 minutes)
- Dans certains systèmes, vous pouvez connecter plusieurs appareils intérieurs à un seul appareil extérieur. Lorsque vous utilisez une télécommande pour changer de mode de fonctionnement alors qu'un autre appareil intérieur est relié à l'appareil extérieur, l'opération en cours s'arrête et le nouveau mode démarre. Tant que l'ancien mode de fonctionnement n'est pas arrêté, l'affichage de la télécommande clignote pour signaler que la nouvelle opération se trouve en état "d'attente".

⚠ Avertissement:

Vérifier le circuit d'alimentation avant toute utilisation.

Voordat u het apparaat gaat gebruiken

- Zorg ervoor dat de hoofdschakelaar aanstaat voordat u het apparaat gaat gebruiken.
- Bedien het apparaat pas nadat de "HO"-display is verdwenen. (maximaal 2 minuten)
- In sommige systemen kunnen er meerdere binnenapparaten worden aangesloten op een enkel buitenapparaat. Als de afstandsbediening van een binnenapparaat wordt gebruikt om een nieuwe bedieningsstand in te stellen, terwijl een ander binnenapparaat samenwerkt met het buitenapparaat, wordt de op dat moment ingestelde bedieningsstand uitgeschakeld en de nieuwe bedieningsstand wordt ingeschakeld. Zolang de oude bedieningsstand nog niet is uitgeschakeld, knippert het display van de afstandsbediening om aan te geven dat het apparaat in de "wachtstand" staat voor de nieuwe bedieningsstand.

⚠ Waarschuwing:

Controleer het voedingscircuit en verzeker u ervan dat het correct aangesloten is voordat u het apparaat gebruikt.

Before starting operation

- Make sure that the power supply is turned ON before use.
- Start running after the "HO" display has disappeared. (max. 2 minutes)
- In some systems, more than one indoor unit may be connected to a single outdoor unit. When a remote controller for one indoor unit is used to change modes at the same time as a different indoor unit is working together with the outdoor unit, the operation underway stops, and the new operation begins. Until the old operation is complete, the display on the remote controller flashes to indicate that the new operation is in "waiting" status.

⚠ Warning:

Check and confirm the power circuit before use.

Vor dem Betrieb

- Vor Betriebsbeginn überprüfen, daß die Stromversorgung eingeschaltet ist.
- Betrieb durchführen, nachdem die Anzeig "HO" ausgegangen ist. (maximal 2 Minuten)
- Bei einigen Systemen kann mehr als eine Innenanlage an eine einzige Außenanlage angeschlossen sein. Wenn eine Fernbedienung für eine Innenanlage zum gleichzeitigen Ändern der Betriebsarten verwendet wird, während eine andere Innenanlage mit der Außenanlage zusammenarbeitet, schaltet sich der Betrieb zwischendurch aus und der neue Betrieb setzt ein. Bis die bisherige Betriebsart abgeschlossen ist, blinkt die Anzeige der Fernbedienung und zeigt so an, daß sich die neue Betriebsart im "Wartestatus" befindet.

⚠ Warnung:

Vor Betriebsbeginn den Stromversorgungsstromkreis überprüfen.

Prima di avviare il funzionamento dell'unità

- Accertarsi che l'unità sia alimentata prima dell'uso.
- Avviare il funzionamento dell'unità nel momento in cui sarà scomparso il messaggio "HO". (max 2 minuti)
- In alcuni impianti, è possibile che ad un'unica unità esterna vengano collegate diverse unità interne. Utilizzando il telecomando di un'unità interna per modificare la modalità di funzionamento, mentre con l'unità esterna opera un'altra unità interna, l'operazione in corso viene arrestata e viene avviata quella nuova. Nell'attesa del termine dell'operazione precedente, il display del telecomando lampeggia, ad indicare che l'operazione successiva si trova in stato di "attesa".

⚠ Avvertenza:

Identificare e controllare il circuito di alimentazione prima dell'uso.

ES 3. Manejo

TR 3. Çalışma

RU 3. Эксплуатация

Antes de ponerla en funcionamiento

- Asegúrese de que la fuente de alimentación está encendida antes de usar la unidad.
- Espere hasta que desaparezca el indicador "HO". (durante un máximo de 2 minutos)
- En algunos sistemas puede conectarse más de una unidad interior a una sola unidad exterior. Cuando utilice un controlador remoto para una unidad interior con el fin de cambiar modos al mismo tiempo que otra unidad interior esté funcionando conjuntamente con la unidad exterior, el funcionamiento en marcha se detendrá y comenzará a funcionar el nuevo modo elegido. El visor del controlador remoto parpadeará hasta que haya finalizado el funcionamiento del modo anterior, indicando así que el nuevo modo seleccionado está en "espera".

⚠ Atención:

Compruebe y verifique el circuito eléctrico antes de usar la unidad.

Cihazı çalıştırmaya başlamadan önce

- Ana güç kaynağının açık olduğundan emin olun.
- Ekrandaki "HO" göstergesi kaybolduktan sonra cihazı çalıştırın. (en fazla iki dakika)
- Bazı sistemlerde birden fazla iç ünite tek bir dış üniteye bağlanabilir. Başka bir iç ünite dış üniteyle birlikte çalışırken bir iç ünitenin uzaktan kumandası kullanılarak mod değiştirildiğinde, o sırada süren çalışma durur ve yeni çalışma başlar. Eski çalışma tamamlanincaya kadar uzaktan kumandanın ekranı yanıp sönmek yeni çalışmanın "bekleme" durumunda olduğunu gösterir.

⚠ Uyarı:

Cihazı kullanmaya başlamadan önce elektrik devresini gözden geçirtin.

Прежде чем приступить к работе

- Убедитесь, что прибор подключен к источнику электропитания.
- Включайте прибор после того как с дисплея исчезнет индикация "HO" (не более чем на две минуты)
- В некоторых системах несколько внутренних приборов могут быть подключены к одному наружному прибору. Когда пульт дистанционного управления одного из внутренних приборов используется для переключения режимов одновременно с тем, как другой внутренний прибор работает вместе с данным наружным прибором, работа в текущем режиме останавливается, и начинается работа в новом режиме. До момента завершения работы в предыдущем режиме дисплей пульта дистанционного управления мигает, сигнализируя о том, что работа в новом режиме находится в состоянии "ожидания".

⚠ Предупреждение:

Проверьте работу линии подачи электропитания до того, как использовать прибор.

PR 3. Funcionamento

GR 3. Λειτουργία

中 3. 操作

Antes de pôr a funcionar

- Antes de utilização veja se a corrente está ligada.
- Ponha a funcionar depois da indicação "HO" desaparecer do visor. (máximo 2 minutos)
- Nalguns sistemas, podem estar ligadas mais do que uma unidade interior a uma única unidade exterior. Quando é utilizado um controlo remoto para uma unidade interior para alterar os modos ao mesmo tempo que está a funcionar uma outra unidade interior juntamente com a unidade exterior, a operação que está a decorrer pára, e inicia-se a nova operação. Até a operação anterior estar concluída, o mostrador no controlo remoto pisca para indicar que a nova operação está no estado de "espera".

⚠ Aviso:

Verifique e controle o circuito da corrente antes da utilização.

Πριν αρχίσετε τη λειτουργία

- Πριν τη χρήση εξασφαλίστε ότι το ρεύμα είναι ανοιχτό.
- Αρχίστε τη λειτουργία αφού σβήσει η επίδειξη "HO". (μάξιμουμ 2 λεπτά)
- Σε ορισμένα συστήματα, σε μία εξωτερική μονάδα μπορεί να συνδέονται περισσότερες από μία εσωτερικές μονάδες. Όταν σε μια εσωτερική μονάδα χρησιμοποιείται ένα τηλεχειριστήριο για την αλλαγή λειτουργίας ενώ ταυτόχρονα μια άλλη εσωτερική μονάδα λειτουργεί με την εξωτερική μονάδα, η λειτουργία σταματάει και αρχίζει η καινούργια λειτουργία. Μέχρι να ολοκληρωθεί η προηγούμενη λειτουργία, η οθόνη του τηλεχειριστήριου αναβοσβήνει για να δείξει ότι η καινούργια λειτουργία βρίσκεται σε κατάσταση "αναμονής".

⚠ Προειδοποίηση:

Ελέγξτε και διαβεβαιώστε το κύκλωμα ρεύματος πριν τη χρήση.

(F) 3. Fonctionnement

(NL) 3. Gebruik

(E) 3. Operation

(D) 3. Bedienung

(I) 3. Funzionamento

3

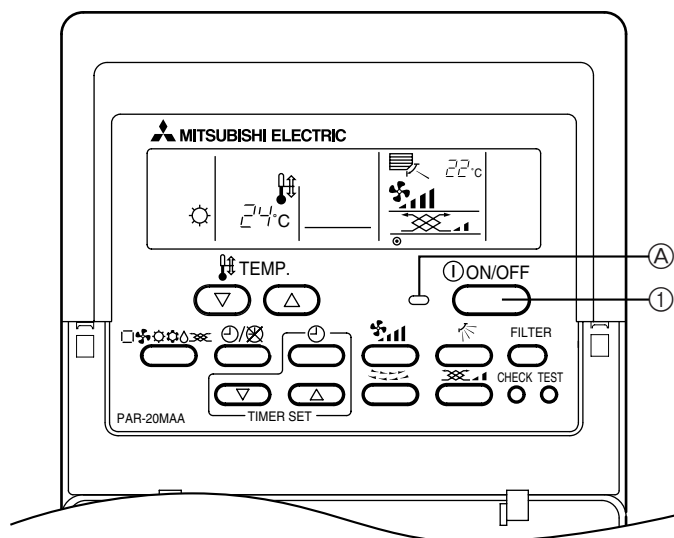

3.1. ON/OFF (marche/arrêt)

Pour mettre l'appareil en fonctionnement/Pour arrêter le fonctionnement

① Appuyer sur la touche [ON/OFF]:

Le témoin de fonctionnement s'allume/s'éteint et l'appareil se met en marche/s'arrête.

Ⓐ Témoin de fonctionnement

⚠ **Précaution:**

Même si la touche de fonctionnement est enfoncée immédiatement après l'arrêt de l'appareil, celui-ci attendra environ 3 minutes.

3.1. AAN/UIT

Wanneer u het apparaat aan wilt zetten/Wanneer u het apparaat uit wilt zetten

① Druk op de [ON/OFF] knop:

De bedieningsindicator licht op/dooft en het apparaat gaat aan/uit.

Ⓐ Aan/UIT-lampje

⚠ **Voorzichtig:**

Zelfs als u de ON/OFF knop indrukt onmiddellijk nadat u het apparaat hebt gestopt, dan zal het apparaat voor ongeveer 3 minuten niet aangaan.

3.1. ON/OFF

Start an operation/Stop an operation

① Press [ON/OFF] button

Operation lamp lights up/off and operation starts/stops.

Ⓐ Operation lamp

⚠ **Caution:**

Even if the operation button is pressed immediately after the operation is stopped, operation is not restarted for about 3 minutes.

3.1. ON/OFF (Ein/Aus)

Beginn des Betriebs/Beendigung des Betriebs

① Die [ON/OFF]-Taste drücken

Die Betriebslampe beginnt zu leuchten/erlischt und der Betrieb startet/stoppt.

Ⓐ Betriebslampe

⚠ **Vorsicht:**

Wenn die Betriebstaste sofort nach dem Abstellen wieder gedrückt wird, so erfolgt zum Schutz der Ausrüstung drei Minuten lang kein Betrieb.

3.1. ACCENSIONE/SPEGNIMENTO

Avviamento del funzionamento dell'unità/Arresto del funzionamento dell'unità

① Premere il pulsante [ON/OFF]:

La spia di funzionamento si accende/spegne e l'operazione viene avviata/arrestata.

Ⓐ Spia di funzionamento

⚠ **Cautela:**

Anche se il pulsante di funzionamento viene premuto immediatamente dopo l'arresto dell'unità, questa non si riavvia durante 3 minuti circa.

ES 3. Manejo

TR 3. Çalışma

RU 3. Эксплуатация

PR 3. Funcionamento

GR 3. Λειτουργία

中 3. 操作

3.1. ON / OFF

Para poner la unidad en marcha/Para parar la unidad

① Pulse el botón [ON/OFF]:

Se encenderá o apagará el indicador luminoso y la unidad se pondrá en marcha o se detendrá.

Ⓐ Indicador luminoso de funcionamiento

⚠ Cuidado:

Una vez apretado el botón ON/OFF para parar la unidad, ésta no se pondrá en marcha hasta transcurridos unos 3 minutos, aunque volvamos a pulsar inmediatamente el mismo botón para ponerla de nuevo en marcha.

3.1. ON/OFF (Ligar/Desligar)

Para iniciar o funcionamento/Para parar o funcionamento

① Carregue na tecla [ON/OFF]:

A lâmpada de funcionamento acende-se/desliga-se e a unidade começa a/pára de funcionar.

Ⓐ Lâmpada de funcionamento

⚠ Cuidado:

Se carregar na tecla de operação imediatamente após a unidade ter parado, esta só recomeça a funcionar 3 minutos depois.

3.1. ON/OFF

Τρόπος αρχής λειτουργίας/Τρόπος τερματισμού λειτουργίας.

① Πατήστε το κουμπί [ON/OFF]:

Η ενδεικτική λυχνία λειτουργίας ανάβει/σβήνει και η λειτουργία αρχίζει/σταματάει.

Ⓐ Φωτάκι λειτουργίας

⚠ Προσοχή:

Ακόμη κι αν το κουμπί λειτουργίας πατηθεί αμέσως μετά τον τερματισμό λειτουργίας, η λειτουργία δε θα ξαναρχίσει για περίπου 3 λεπτά.

3.1. ON/OFF (Açma/kapama)

Çalıştırmaya başlamak için:/Çalışmayı durdurmak için:

① [ON/OFF] (Açma/kapama) düğmesine basın:

"Cihaz çalışıyor" lambası yanar/söner ve çalışma başlar/durur.

Ⓐ "Cihaz çalışıyor" lambası

⚠ Dikkat:

Cihazın kapatılmasının hemen ardından ON/OFF (açma/kapama) düğmesine yeniden basılsa bile cihaz yaklaşık üç dakika kadar kapalı kalır.

3.1. ВКЛ./ВЫКЛ.

Чтобы приступить к эксплуатации/Чтобы прекратить эксплуатацию

① Нажмите кнопку [ВКЛ./ВЫКЛ.]:

Световой индикатор эксплуатации загорается/гаснет и прибор начинает работать/останавливается.

Ⓐ Лампочка-индикатор эксплуатации

⚠ Осторожно:

Даже если вы нажмете кнопку запуска эксплуатации немедленно после останова прибора, эксплуатация не начнется раньше чем примерно через 3 минуты.

F 3. Fonctionnement

NL 3. Gebruik

E 3. Operation

D 3. Betrieb und Bedienung

I 3. Funzionamento

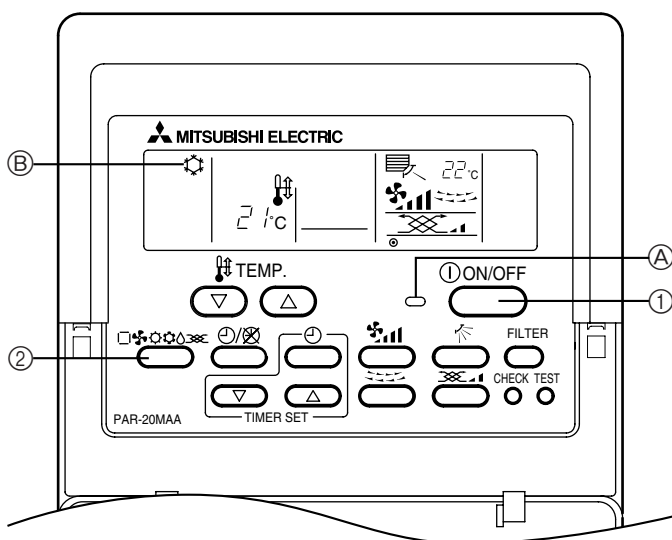

3.2. Choix du mode

- ① Si l'appareil est éteint, appuyer sur le bouton ON/OFF pour l'allumer.
Ⓐ Le voyant ON devrait s'allumer.
- ② Appuyer sur la touche du mode de fonctionnement (□❄️🌊🔥) pour sélectionner le mode de fonctionnement souhaité.

- Ⓑ
- ❄️ Mode de refroidissement
 - 🌊 Mode de assèchement
 - Mode automatique (refroidissement/chauffage)
 - 🌀 Mode de soufflerie
 - 🔥 Mode de chauffage

3.2. Kiezen van de werkingsstand

- ① Als het apparaat is uitgeschakeld, druk dan op ON/OFF (AAN/UIT) om het aan te zetten.
Ⓐ Het ON-controlelampje moet gaan branden.
- ② Druk op knop Operation mode (□❄️🌊🔥) en kies de gewenste werkingsstand.

- Ⓑ
- ❄️ Koelen
 - 🌊 Drogen
 - Automatisch (koelen/verwarmen)
 - 🌀 Ventileren
 - 🔥 Verwarmen

3.2. Mode select

- ① If the unit is off, press the ON/OFF button to turn it on.
Ⓐ The ON indicator should light up.
- ② Press the operation mode (□❄️🌊🔥) button and select the operation mode.

- Ⓑ
- ❄️ Cooling mode
 - 🌊 Drying mode
 - Automatic (cooling/heating) mode
 - 🌀 Fan mode
 - 🔥 Heating mode

3.2. Betriebsart wählen

- ① Wenn die Anlage ausgeschaltet ist, zum Einschalten ON/OFF (NETZSTROM EIN/AUS)-Taste drücken.

- ② Die Betriebsart (□❄️🌊🔥)-Taste drücken und die Betriebsart wählen.

- Ⓑ
- ❄️ Kühlen
 - 🌊 Trocknen
 - Automatik (Kühlen/Heizen)
 - 🌀 Gebläse
 - 🔥 Heizen

3.2. Selezione della modalità

- ① Se l'unità è spenta, premere il pulsante ON/OFF per accenderla.
Ⓐ La spia di accensione si illumina.
- ② Premere il pulsante della modalità di funzionamento (□❄️🌊🔥) e selezionare la modalità desiderata.

- Ⓑ
- ❄️ Modalità di raffreddamento
 - 🌊 Modalità di deumidificazione
 - Modalità automatica (raffreddamento/riscaldamento)
 - 🌀 Modalità di ventilazione
 - 🔥 Modalità di riscaldamento

ES 3. Manejo

TR 3. Çalışma

RU 3. Эксплуатация

PR 3. Funcionamento

GR 3. Λειτουργία

中 3. 操作





3.2. Selección de modo

① Si la unidad está apagada, pulse el botón de encendido ON/OFF para ponerla en marcha.

Ⓐ Se encenderá el indicador ON.

② Pulse el botón de modos de funcionamiento () y seleccione el modo de funcionamiento.

Ⓑ

-  Modo de enfriamiento
-  Modo secado
- Modo automático (enfriamiento/calefacción)
-  Modo de ventilador
-  Modo de calefacción





3.2. Selecção do modo

① Se a unidade estiver desligada, carregue no botão ON/OFF para a ligar.

Ⓐ O indicador ON deverá acender.

② Carregue no botão () do modo de funcionamento e seleccione o modo de funcionamento.

Ⓑ

-  Modo de arrefecimento
-  Modo de secagem
- Modo automático (arrefecimento/aquecimento)
-  Modo de ventilação
-  Modo de aquecimento



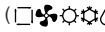

3.2. Επιλογή τρόπου λειτουργίας

① Εάν η μονάδα είναι κλειστή, πατήσετε το διακόπτη λειτουργίας με την ένδειξη ON/OFF για να την ανοίξετε.

Ⓐ Το φωτάκι λειτουργίας ανάβει (ON).

② Πατήστε το κουμπί επιλογής λειτουργίας () και επιλέξτε τον τρόπο λειτουργίας.

Ⓑ

-  Λειτουργία κλιματισμού με κρύο αέρα
-  Λειτουργία αφύγρανσης
- Αυτόματη λειτουργία (ψύξης/θέρμανσης)
-  Λειτουργία ανεμιστήρα
-  Λειτουργία θέρμανσης



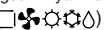

3.2. Mod Seçimi

① Eğer cihaz kapalı durumdaysa, çalıştırmak için ON/OFF (açma/kapama) düğmesine basınız.

Ⓐ ON (açık) göstergesinin yanması gerekir.

② Çalışma modu () düğmesine basarak çalışma modunu seçin.

Ⓑ

-  Soğutma modu
-  Kurutma modu
- Otomatik (soğutma/ısıtma) mod
-  Fan modu
-  Isıtma modu





3.2. Выбор режима

① Если прибор отключен, нажмите кнопку ON/OFF (ВКЛ./ВЫКЛ.), чтобы включить его.

Ⓐ Должен загореться индикатор ON (ВКЛ.)

② Нажмите кнопку выбора режима () и выберите режим эксплуатации.

Ⓑ

-  Режим охлаждения
-  Режим сушки
- Автоматический режим (охлаждение/отопление)
-  Режим вентилятора
-  Режим отопления

F 3. Fonctionnement

NL 3. Gebruik

E 3. Operation

D 3. Betrieb und Bedienung

I 3. Funzionamento

3.3. Selecting a temperature

► To decrease the room temperature:

- Press  button to set the desired temperature.
 - The selected temperature is displayed.
- Each time you press the button, the temperature value decreases by 1 °C.

► To increase the room temperature:

- Press  button to set the desired temperature.
 - The selected temperature is displayed.
- Each time you press the button, the temperature value increases by 1 °C.

• Available temperature ranges are as follows:

Cooling & Drying:	19 - 30 °C
Heating:	17 - 28 °C
Automatic:	19 - 28 °C
Circulation:	— (Not available)

- The display flashes either 8 °C - 39 °C to inform you if the room temperature is lower or higher than the displayed temperature.

3.3. Wahl einer Temperatur

► Zum Absenken der Raumtemperatur:

- Taste  drücken, um die gewünschte Raumtemperatur einzustellen.
 - Die eingestellte Raumtemperatur wird angezeigt.
- Bei jedem Drücken der Taste vermindert sich der Temperaturwert um 1 °C.

► Zur Erhöhung der Raumtemperatur:

- Taste  drücken, um die gewünschte Raumtemperatur einzustellen.
 - Die eingestellte Temperatur wird angezeigt.
- Bei jedem Drücken der Taste erhöht sich der Temperaturwert um 1 °C.

• Folgende Temperaturbereiche sind verfügbar:

Kühlen und Trocknen:	19 - 30 °C
Heizen:	17 - 28 °C
Automatik:	19 - 28 °C
Zirkulation:	— (Entfällt)

- Die Anzeige blinkt bei 8 °C bis 39 °C und informiert so darüber ob die Raumtemperatur höher oder niedriger als die angezeigte Temperatur ist.

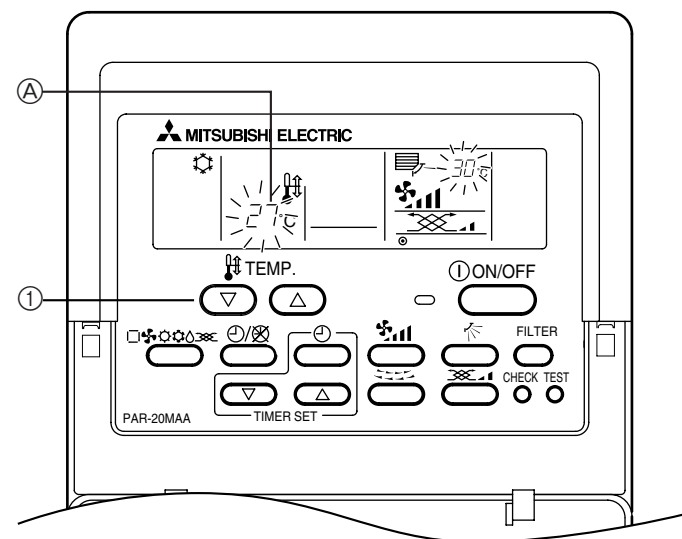

3.3. Sélection d'une température

► Pour réduire la température ambiante:

- Appuyer sur le bouton  pour sélectionner la température désirée.
 - La température sélectionnée est affichée.
- A chaque fois que vous appuyez sur le bouton, la valeur de la température baisse de 1 °C.

► Pour augmenter la température ambiante:

- Appuyer sur le bouton  pour sélectionner la température désirée.
 - La température sélectionnée est affichée.
- A chaque fois que vous appuyez sur le bouton, la valeur de la température augmente de 1 °C.

• Plages de températures à votre disposition:

Rafraîchissement et Assèchement:	19 - 30 °C
Chauffage:	17 - 28 °C
Automatique:	19 - 28 °C
Circulation:	— (ne peut être utilisée)

- L'affichage clignote sur 8 °C ou 39 °C pour signaler que la température de la pièce est inférieure ou supérieure à la température affichée.

3.3. De temperatuur instellen

► Om de kamertemperatuur te verlagen:

- Druk op  om de gewenste temperatuur in te stellen.
 - De ingestelde temperatuur wordt weergegeven.
- De temperatuurinstelling gaat elke keer als u de toets drukt met 1 °C omlaag.

► Om de kamertemperatuur te verhogen:

- Druk op  om de gewenste temperatuur in te stellen.
 - De ingestelde temperatuur wordt weergegeven.
- De temperatuurinstelling gaat elke keer als u de toets drukt met 1 °C omhoog.

• Het beschikbare temperatuurbereik dat ingesteld kan worden is:

Koelen & Drogen:	19 - 30 °C
Verwarmen:	17 - 28 °C
Automatisch:	19 - 28 °C
Circulatie:	— (Niet beschikbaar)

- Het display knippert op 8 °C of op 39 °C ten teken dat de kamertemperatuur onder 8 °C of boven 39 °C ligt.

3.3. Impostazione della temperatura

► Per abbassare la temperatura della stanza:

- Premere il pulsante  per impostare la temperatura desiderata.
 - Verrà visualizzata la temperatura selezionata.
- Ogni volta che si preme il pulsante, la temperatura diminuisce di 1 °C.

► Per aumentare la temperatura della stanza:

- Premere il pulsante  per impostare la temperatura desiderata.
 - Verrà visualizzata la temperatura selezionata.
- Ogni volta che si preme il pulsante, la temperatura aumenta di 1 °C.

• I campi di valori della temperatura disponibili sono:

Raffreddamento e deumidificazione:	19 - 30 °C
Riscaldamento:	17 - 28 °C
Automatico:	19 - 28 °C
Circolazione:	— (non disponibile)

- Sul display lampeggia sia 8 °C - 39 °C per informarvi se la temperatura della stanza è inferiore o superiore a quella visualizzata.

ES 3. Manejo

TR 3. Çalışma

RU 3. Эксплуатация

3.3. Ajuste de la temperatura TEMP.

► Para disminuir la temperatura de la habitación:

- 1 Pulse el botón  para fijar la temperatura deseada.
Ⓐ En el visor aparecerá la temperatura seleccionada.
- Cada vez que pulse el botón el valor de la temperatura disminuye 1 °C.

► Para aumentar la temperatura de la habitación:

- 1 Pulse el botón  para fijar la temperatura deseada.
Ⓐ En el visor aparecerá la temperatura seleccionada.
- Cada vez que pulse el botón el valor de la temperatura aumentará 1 °C.

- Las gamas de ajuste de temperaturas disponibles son las siguientes:

Enfriamiento y secado:	19 - 30 °C
Calefacción:	17 - 28 °C
Automático:	19 - 28 °C
Circulación:	— (no disponible)

- La pantalla parpadea 8 °C -39 °C para informar si la temperatura de la habitación es inferior o superior a la temperatura que se visualiza.

3.3. TEMP. Sıcaklık değerinin seçilmesi

► Oda sıcaklığını azaltmak için:

- 1 Gerekirse, istediğiniz sıcaklığı ayarlamak için  düğmesine basınız.
Ⓐ Seçilen sıcaklık görüntülenir.
- Düğmeye her bastığınızda sıcaklık ayarı 1 °C azalır.

► Oda sıcaklığını yükseltmek için:

- 1 Gerekirse, istediğiniz sıcaklığı ayarlamak için  düğmesine basınız.
Ⓐ Seçilen sıcaklık görüntülenir.
- Düğmeye her bastığınızda sıcaklık ayarı 1 °C artar.

- Ayarlanabilecek sıcaklık değerleri:

Soğutma ve Kurutma:	19 - 30 °C
Isıtma:	17 - 28 °C
Otomatik:	19 - 28 °C
Dolaşım:	— (Mevcut değil)

- Eğer oda sıcaklığı göstergedeki sıcaklıktan daha düşük veya yüksekse durumdan haberdar olmanız için göstergede 8 °C veya 39 °C yanıp söner.

3.3. Выбор температуры TEMP.

► Чтобы понизить температуру в помещении:

- 1 Нажмите кнопку , чтобы установить желаемое значение температуры.
Ⓐ Дисплей показывает выбранную температуру.
- При каждом нажатии данной кнопки показание температуры уменьшается на 1 °C.

► Чтобы повысить температуру в помещении:

- 1 Нажмите кнопку , чтобы установить желаемое значение температуры.
Ⓐ Дисплей показывает выбранную температуру.
- При каждом нажатии данной кнопки показание температуры увеличивается на 1 °C.

- Имеющиеся диапазоны температур:

Охлаждение и сушка:	19 - 30 °C
Отопление:	17 - 28 °C
Автоматический режим:	19 - 28 °C
Циркулирование воздуха:	— (Отсутствует)

- На дисплее мигают показания 8 °C - 39 °C, чтобы проинформировать Вас о том, что температура в помещении ниже или выше показания температуры на дисплее.

PR 3. Funcionamento

GR 3. Λειτουργία

中 3. 操作

3.3. Selecção da temperatura TEMP.

► Para diminuir a temperatura ambiente:

- 1 Carregue no botão  para regular a temperatura desejada.
Ⓐ A temperatura seleccionada aparece no visor.
- Por cada toque no botão, o valor da temperatura diminui de 1 °C.

► Para aumentar a temperatura ambiente:

- 1 Carregue no botão  para regular a temperatura.
Ⓐ A temperatura seleccionada aparece no visor.
- Por cada toque no botão, o valor da temperatura aumenta de 1 °C.

- As gamas de temperatura disponíveis são:

Arrefecimento e secagem:	19 - 30 °C
Aquecimento:	17 - 28 °C
Automático:	19 - 28 °C
Circulação:	— (Não disponível)

- O mostrador fica intermitente exibindo 8 °C ou 39 °C para o informar se a temperatura ambiente é inferior ou superior à temperatura exibida.

3.3. Επιλογή θερμοκρασίας TEMP.

► Για να χαμηλώσετε τη θερμοκρασία δωματίου:

- 1 Πατήστε το κουμπί με την ένδειξη  για να τοποθετήσετε τη θερμοκρασία που θέλετε.
Ⓐ Η θερμοκρασία που έχετε επιλέξει εμφανίζεται.
- Κάθε φορά που πατάτε το κουμπί, η θερμοκρασία μειώνεται κατά 1 °K.

► Για να αυξήσετε τη θερμοκρασία δωματίου:

- 1 Πατήστε το κουμπί με την ένδειξη  για να τοποθετήσετε τη θερμοκρασία που θέλετε.
Ⓐ Η θερμοκρασία που έχετε επιλέξει εμφανίζεται.
- Κάθε φορά που πατάτε το κουμπί, η θερμοκρασία αυξάνει κατά 1 °K.

- Οι κλίμακες θερμοκρασιών που διατίθενται είναι:

Κρύος & Στεγνός αέρας:	19 - 30 °K
Θερμός αέρας:	17 - 28 °K
Αυτόματη λειτουργία:	19 - 28 °K
Κυκλοφορία αέρα:	— (Δεν διατίθεται κλίμακα)

- Στην οθόνη αναβοσβήνει μία από τις δύο ενδείξεις 8 °K ή 39 °K για να σας πληροφορήσει εάν η θερμοκρασία του χώρου είναι χαμηλότερη ή υψηλότερη από την ένδειξη που εμφανίζεται στην οθόνη.

F 3. Fonctionnement

NL 3. Gebruik

E 3. Operation

D 3. Betrieb und Bedienung

I 3. Funzionamento

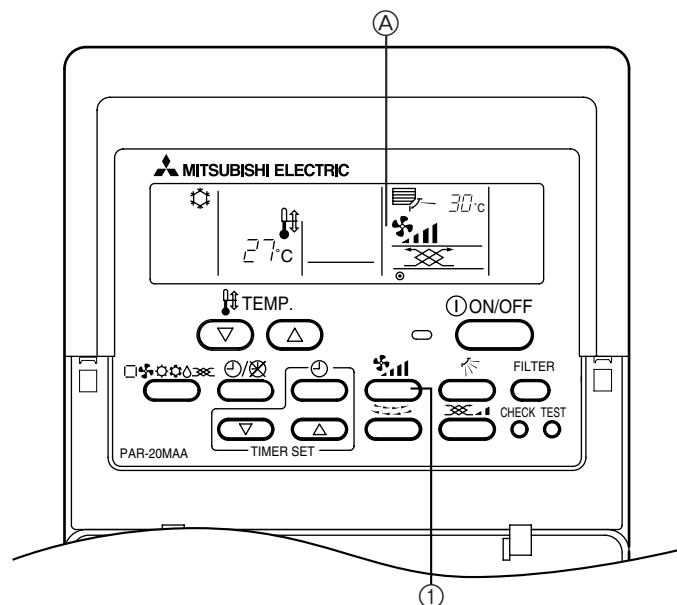

3.4. Sélection d'une vitesse de ventilateur

- ① Appuyer sur le bouton pour sélectionner la vitesse du ventilateur désirée.
- A chaque fois que vous appuyez sur le bouton, les options disponibles changent en même temps que l'affichage (A) sur la télécommande, de la manière suivante.

Vitesse de ventilateur	Affichage de la télécommande			
	Faible (Low)	Moyenne 2	Moyenne 1	Elevée (High)
4 vitesses	↓ ☼	☼	☼	☼

L'affichage et la vitesse de ventilation de l'appareil différeront dans les cas suivants.

- Lorsque les indications STAND BY (veilleuse) et DEFROST (dégivrage) sont affichées.
- Juste après la mise en marche du mode de chauffage (en attendant de passer à un autre mode).
- Lorsque la température de la pièce est supérieure au réglage de température de l'appareil qui fonctionne en mode de chauffage.
- Lors de l'opération de déshumidification, le ventilateur intérieur se met automatiquement sur faible vitesse et il est alors impossible de changer de vitesse.

3.4. De ventilatorsnelheid instellen

- ① Druk op om de gewenste ventilatorsnelheid in te stellen.
- Telkens als u op de toets drukt, veranderen de beschikbare opties met de display (A) op de afstandsbediening, zoals hieronder aangegeven.

Ventilator-snelheid	Display van de afstandsbediening			
	Laag	Gemiddeld 2	Gemiddeld 1	Hoog
4-staps	↓ ☼	☼	☼	☼

Het display en de ventilatorsnelheid van het apparaat wijken in de volgende gevallen van elkaar af.

- Wanneer STAND-BY of DEFROST (ontdooien) wordt weergegeven.
- Onmiddellijk na afloop van de verwarmingsstand (wanneer het apparaat wacht totdat er wordt overgeschakeld naar een andere gebruiksinstelling).
- Wanneer de kamertemperatuur hoger is dan de temperatuur die is ingesteld op het apparaat, in de verwarmingsstand.
- In de droogstand gaat de binnenventilator automatisch over op lage snelheid. U kunt de ventilatorsnelheid niet wijzigen in deze stand.

3.4. Selecting a fan speed

- ① Press button to select a desired fan speed.
- Each time you press the button, available options change with the display (A) on the remote controller, as shown below.

Fan speed	Remote controller display			
	Low	Medium 2	Medium 1	High
4-stage	↓ ☼	☼	☼	☼

The display and the fan speed of the unit will differ in the following situations:

- When STAND BY and DEFROST are displayed.
- Just after the heating mode (while waiting to change to another mode).
- When the temperature of the room is higher than the temperature setting of the unit operating in the heating mode.
- In the dry operation, the indoor fan automatically turns to low-speed operation. Switching of fan speed is impossible.
- PKFY-P-VFM has 2-stage (Low/High).

3.4. Wahl einer Gebläsegeschwindigkeit

- ① Taste drücken, um die gewünschte Gebläsegeschwindigkeit einzustellen.
- Bei jedem Drücken der Taste ändern sich die verfügbaren Optionen entsprechend der Anzeige (A) auf der Fernbedienung, wie dargestellt.

Gebläse-leistung	Fernbedienungsanzeige			
	Langsam	Mittel 2	Mittel 1	Schnell
4-Vierstufig	↓ ☼	☼	☼	☼

Die Anzeige und die Gebläseleistung der Anlage ist in den folgenden Situationen anders.

- Bei der Anzeige von STANDBY und DEFROST.
- Direkt nach der Betriebsart Heizen (während auf das Wechseln zu einer anderen Betriebsart gewartet wird).
- Wenn die Raumtemperatur höher ist als die Temperatureinstellung der Anlage, die in der Betriebsart Heizen läuft.
- Bei Lufttrocknung wird der Ventilator der Inneneinheit automatisch auf schwachen Luftstrom geschaltet und Umschaltung ist nicht möglich.

3.4. Selezione della velocità del ventilatore

- ① Premere il pulsante per selezionare una velocità del ventilatore.
- Ogni volta che si preme il pulsante, vengono visualizzate in sequenza sul display (A) le opzioni disponibili come mostrato qui sotto.

Velocità del ventilatore	Display del regolatore a distanza			
	Bassa	Media 2	Media 1	Alta
4 modalità	↓ ☼	☼	☼	☼

Il display e la velocità di ventilazione dell'unità differiranno nelle seguenti situazioni:

- Quando vengono visualizzati i messaggi STAND BY (ATTESA) e DEFROST (SBRINAMENTO).
- Subito dopo la modalità riscaldamento (in attesa di cambiare verso un'altra modalità).
- Quando la temperatura reale della stanza è superiore a quella impostata sull'unità che sta funzionando in modalità riscaldamento.
- Durante l'attivazione della funzione di deumidificazione, il ventilatore interno viene impostato automaticamente su velocità bassa. Sarà impossibile modificare tale impostazione.

ES 3. Manejo

TR 3. Çalışma

RU 3. Эксплуатация

PR 3. Funcionamento

GR 3. Λειτουργία

中 3. 操作

3.4. Ajuste de la velocidad del ventilador

① Pulse el botón para seleccionar la velocidad de ventilador deseada.

- Cada vez que pulse el botón cambian las opciones disponibles, y en el visor (A) del control remoto se verá lo que se indica a continuación.

Velocidad del ventilador	Pantalla del controlador remoto			
	Baja	Media 2	Media 1	Alta
de 4 fases				

La pantalla y la velocidad del ventilador de la unidad difieren en las siguientes situaciones.

- Cuando aparezcan en la pantalla STAND BY y DEFROST (RESERVA y DESCONGELACIÓN).
- Después del modo de calefacción (mientras espera el cambio a otro modo).
- Cuando la temperatura de la habitación es superior al ajuste de temperatura de la unidad que está funcionando en el modo de calefacción.
- En el modo de secado se selecciona automáticamente la velocidad baja del ventilador y resulta imposible cambiarla.

3.4. Vantilatör hızının seçilmesi

① İstedığınız vantilatör hızını seçmek için düğmesine basınız.

- Düğmeye her basışınızda uzaktan kumanda ünitesi ekranındaki mevcut seçenekler aşağıdaki şekilde değişir.

Fan hızı	Uzaktan kumanda ekranı			
	Düşük	Orta 2	Orta 1	Yüksek
4 kademe				

Aşağıdaki durumlarda ekrandaki değerle ünitenin fan hızı farklı olur:

- Göstergede STAND BY (beklemede) ve DEFROST (buz giderme) kelimeleri görüntülediği zaman.
- Isıtma modundan hemen sonra (başka bir moda geçmeyi beklerken).
- Oda sıcaklığı ısıtma modundaki ünitenin sıcaklık ayarından yüksek olduğu zaman.
- Kurutma sırasında iç ünite vantilatörü kendiliğinden düşük hızda çalışmaya başlar. Vantilatör hızı değiştirilemez.

3.4. Выбор скорости вентилятора

① Нажмите кнопку, чтобы выбрать желаемую скорость вентилятора.

- При каждом нажатии данной кнопки имеющиеся скорости чередуются на дисплее (A) пульта дистанционного управления следующим образом:

Скорость вентилятора	Дисплей пульта дистанционного управления			
	Низкая	Средняя 2	Средняя 1	Высокая
4 стадии				

Показание дисплея и реальная скорость вентилятора могут не совпадать в следующих случаях:

- При индикации STAND BY (ОЖИДАНИЕ) и DEFROST (РАЗМОРАЖИВАНИЕ) на дисплее.
- Сразу же после работы в режиме отопления (в период ожидания переключения на другой режим работы).
- Когда температура в помещении выше установки температуры на приборе, работающем в режиме отопления.
- При работе в режиме сушки вентилятор автоматически переключается на низкую скорость. Переключение скорости вентилятора невозможно.

3.4. Selecção da velocidade da ventoinha

① Carregue no botão para seleccionar a velocidade da ventoinha desejada.

- Por cada toque no botão, as opções disponíveis mudam com o visor (A) no controlo remoto, como se mostra a seguir:

Velocidade da ventoinha	Mostrador do controlo remoto			
	Baixa	Medium 2	Medium 1	Alta
4 modos				

O mostrador e a velocidade da ventoinha da unidade poderão diferir nas seguintes situações.

- Quando aparece STAND BY e DEFROST (EM ESPERA e DESCONGELAR).
- Imediatamente a seguir ao modo de aquecimento (enquanto aguarda que mude para outro modo).
- Quando a temperatura da divisão for superior à definição da temperatura da unidade que se encontra a funcionar no modo de aquecimento.
- Em modo de funcionamento de secagem, a ventoinha interna muda automaticamente para funcionamento a baixa velocidade. É impossível mudar a velocidade da ventoinha.

3.4. Επιλογή ταχύτητας ανεμιστήρα

① Πατήστε το κουμπί με την ένδειξη για να επιλέξετε την ταχύτητα που θέλετε περιστροφής του ανεμιστήρα.

- Κάθε φορά που πατάτε το κουμπί, οι διαθέσιμες επιλογές αλλάζουν στη μικρή οθόνη (A) του τηλεχειριστήριου, ως φαίνονται πιο κάτω.

Ταχύτητα ανεμιστήρα	Οθόνη τηλεχειριστήριου			
	Χαμηλή	Μέση 2	Μέση 1	Υψηλή
4-διαβαθμίσεις				

Η ένδειξη στην οθόνη και η ταχύτητα του ανεμιστήρα της μονάδας θα διαφέρουν στις ακόλουθες περιπτώσεις:

- Όταν εμφανίζονται οι ενδείξεις STAND BY (Αναμονή) και DEFROST (Απόψυξη).
- Αμέσως μετά τη λειτουργία θέρμανσης (διάστημα αναμονής για αλλαγή λειτουργίας).
- Όταν η θερμοκρασία του χώρου είναι υψηλότερη από την προεπιλεγμένη θερμοκρασία της μονάδας για τη λειτουργία θέρμανσης.
- Κατά τη λειτουργία στέγνωσης, ο εσωτερικός ανεμιστήρας τίθεται αυτομάτως σε λειτουργία χαμηλής ταχύτητας. Η αλλαγή ταχύτητας του ανεμιστήρα δεν είναι δυνατή.

F 3. Fonctionnement

NL 3. Gebruik

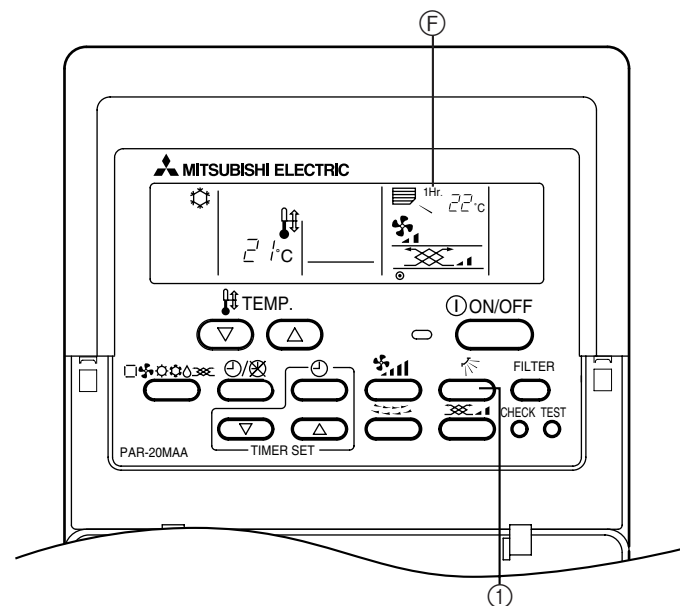
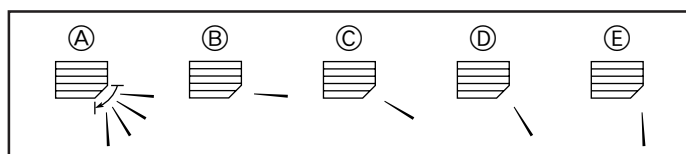

3.5. Réglage de la direction du flux d'air vertical

L'ailette verticale permet de sélectionner la direction verticale du flux d'air.

① Appuyer sur le bouton pour sélectionner la direction verticale du flux d'air.

• A chaque fois que vous appuyez sur le bouton, les options disponibles sont affichées sur la télécommande, de la manière suivante.

Ⓐ (Changement de direction) → Ⓑ → Ⓒ → Ⓓ → Ⓔ → Ⓐ

• Si, lorsque l'appareil est en cours de dégivrage ou lorsqu'il se prépare pour le chauffage, la température de la pièce est supérieure à la température programmée sur la télécommande, le volet de la soufflerie verticale se met sur la position horizontale (Ⓑ).

• En mode de refroidissement ou de déshumidification, si vous sélectionnez Ⓒ, Ⓓ ou Ⓔ lorsque la vitesse de ventilation est réglée sur Low, Medium1 ou Medium2, l'indication "1Hr" Ⓔ apparaît. Après une heure de fonctionnement, le climatiseur passe automatiquement au mode de soufflerie horizontale Ⓑ et l'indication "1 Hr" Ⓔ disparaît de l'affichage.

• Lorsque le thermostat du chauffage est arrêté (OFF), la fonction de pivotement se met automatiquement à l'horizontale pendant le dégivrage et pendant la préparation au chauffage.

Remarque:

Le modèle PKFY-P-VAM ne possède pas d'affichage correspondant au pivotement.

3.5. De verticale blaasrichting instellen

Met de verticale luchtschotjes kunt u de verticale blaasrichting instellen.

① Druk op om de verticale blaasrichting in te stellen.

• Telkens als u de toets indrukt wordt de optie die u geselecteerd hebt op de afstandsbediening weergegeven, zoals hieronder is aangegeven.

Ⓐ (Swing (Draaien)) → Ⓑ → Ⓒ → Ⓓ → Ⓔ → Ⓐ

• Als het apparaat op ontdooien staat of voorbereidingen treft voor verwarmen en de kamertemperatuur is hoger dan de temperatuur die is ingesteld op de afstandsbediening, zal het verticale luchtuitlaatrooster omgezet worden naar de positie voor horizontale luchtuitstroom (Ⓑ).

• Als het apparaat op koelen of drogen staat en u selecteert Ⓒ, Ⓓ of Ⓔ terwijl het ventilatoroerental op "Laag", "Midden1" of "Midden2" staat, verschijnt de aanduiding "1Hr" Ⓔ in het display. Na een uur schakelt het apparaat automatisch over op horizontale luchtuitstroom Ⓑ en de aanduiding "1Hr" Ⓔ verschijnt.

• Als de verwarmingsthermostaat UIT is, draait de ventilatiejaloezie automatisch naar de horizontale stand tijdens ontdooien of tijdens de verwarmingsvoorbereiding.

Opmerking:

De PKFY-P-VAM heeft geen display voor zwaaien.

E 3. Operation

D 3. Betrieb und Bedienung

I 3. Funzionamento

3.5. Adjusting vertical airflow direction

The vertical air vane helps select the vertical direction of the airflow.

① Press button to select the vertical airflow direction.

• Each time you press the button, the option changes are displayed on the remote controller, as shown below.

Ⓐ (swing) → Ⓑ → Ⓒ → Ⓓ → Ⓔ → Ⓐ

• If the room temperature is higher than the temperature set on the remote controller while the unit is defrosting or preparing for heating, the vertical air vane will move to the horizontal airflow position (Ⓑ).

• In either cooling or dry mode, if you select Ⓒ, Ⓓ or Ⓔ when the fan speed is low, medium 1 or medium 2, a display reading "1 Hr" Ⓔ will appear.

After one hour, the air conditioner will switch automatically to horizontal air mode Ⓑ and the display "1 Hr" Ⓔ will disappear.

• When the heating thermostat is OFF, the louver automatically turns horizontally during defrosting or preparation for heating.

Note:

PKFY-P-VAM has no swing display.

3.5. Einstellung der vertikalen Richtung des Luftstroms

Die vertikalen Luftschieber unterstützen die Einstellung der vertikalen Richtung des Luftstroms.

① Taste drücken, um die Richtung des vertikalen Luftstroms einzustellen.

• Bei jedem Drücken der Taste werden die geänderten Optionen auf der Fernbedienung wie nachstehend dargestellt angezeigt:

Ⓐ (Schwenken) → Ⓑ → Ⓒ → Ⓓ → Ⓔ → Ⓐ

• Wenn die Raumtemperatur höher als die auf der Fernbedienung eingestellte Temperatur ist und die Anlage die Enteisung vornimmt oder sich auf die Heizung vorbereitet, bewegt sich die vertikale Luftklappe in die horizontale Luftstromstellung (Ⓑ).

• In der Betriebsart Kühlung oder Lufttrocknung. Wenn die Gebläsedrehzahl auf Low (Niedrig), Medium 1 oder Medium 2 geschaltet ist und sie Ⓒ, Ⓓ oder Ⓔ wählen, erscheint eine Anzeige, die "1Hr" Ⓔ lautet. Nach einer Stunde schaltet die Klimaanlage automatisch in die Betriebsart Horizontaler Luftstrom Ⓑ und die Anzeige "1Hr" Ⓔ erlischt.

• Wenn der Heizthermostat ausgeschaltet ist, während Heizvorbereitung und während Entfrosterung wird die Klappe automatisch waagrecht gestellt.

Hinweis:

PKFY-P-VAM hat keine Swing-Anzeige.

3.5. Regolazione della direzione verticale della portata d'aria

Il deflettore verticale facilita la selezione della direzione verticale della portata d'aria.

① Premere il pulsante per selezionare la direzione verticale della portata d'aria.

• Ogni volta che si preme il pulsante, viene cambiata l'opzione, come visualizzato sul display del comando a distanza, secondo le modalità indicate qui sotto:

Ⓐ (Oscillazione) → Ⓑ → Ⓒ → Ⓓ → Ⓔ → Ⓐ

• Se la temperatura della stanza è superiore a quella impostata sul comando a distanza mentre l'unità è in modalità di sbrinatorio o si sta preparando per il riscaldamento, il deflettore verticale dell'aria si muoverà verso la posizione orizzontale (Ⓑ).

• Sia in modalità raffreddamento che deumidificazione, selezionando Ⓒ, Ⓓ o Ⓔ con la velocità di ventilazione impostata su Bassa, Media 1 o Media 2, verrà visualizzato sul display il messaggio "1Hr" Ⓔ. Trascorsa un'ora, il condizionatore dell'aria passerà automaticamente in modalità flusso orizzontale dell'aria Ⓑ e il messaggio "1Hr" sparirà dal display.

• Quando il termostato di riscaldamento è disattivato, il deflettore automatico si dispone orizzontalmente durante le fasi di sbrinatorio o di preparazione al riscaldamento.

Note:

Il modello PKFY-P-VAM non è dotato di display orientabile.

ES 3. Manejo

TR 3. Çalışma

RU 3. Эксплуатация

3.5. Ajuste de la dirección vertical del flujo de aire

Las paletas verticales ayudan a ajustar la dirección vertical del flujo de aire.

① Pulse el botón  para ajustar la dirección vertical del flujo de aire.

• Cada vez que pulse el botón, se verán los cambios de opción en el visor del control remoto, como se indica a continuación.

Ⓐ (Oscilación) → Ⓑ → Ⓒ → Ⓓ → Ⓔ → Ⓕ

• Si la temperatura de la habitación es superior a la temperatura establecida en el controlador remoto mientras la unidad esté en el modo de desescarchado o se esté preparando para el modo de calefacción, las paletas de aire vertical cambiarán a la posición de flujo de aire horizontal (Ⓑ).

• Si selecciona la opción Ⓒ, Ⓓ o Ⓔ cuando la velocidad del ventilador sea baja, media 1 o media 2 el visor mostrará "1Hr" Ⓔ tanto en el modo de enfriamiento como en el de secado. Transcurrida una hora, el acondicionador de aire cambiará automáticamente al modo de circulación de aire horizontal Ⓑ y desaparecerá la visualización "1Hr" Ⓔ.

• Cuando el termostato de la calefacción está desactivado, la persiana se pone automáticamente en posición horizontal durante las operaciones de desescarchado o de preparación para la calefacción.

Nota:

PKFY-P-VAM no tiene visor de alternancia.

3.5. düşey hava akımı yönünün ayarlanması

Düşey hava kanatçığı hava akımının düşey yönünün seçilmesine yardım eder.

① Düşey hava akımı yönünü seçmek için  düğmesine basınız.

• Düğmeye her basışınızda seçenek değişiklikleri uzaktan kumanda ünitesi ekranında aşağıdaki şekilde görüntülenir.

Ⓐ (Değişim) → Ⓑ → Ⓒ → Ⓓ → Ⓔ → Ⓕ

• Ünite buz gidermede veya ısıtmadayken oda sıcaklığı uzaktan kumanda belirlenen sıcaklıktan yüksekse, dikey hava kanatçığı yatay hava akımı konumuna (Ⓑ) geçer.

• Serin ya da Kurutma modunda, fan hızı Düşük, Orta 1 veya Orta 2 iken Ⓒ, Ⓓ veya Ⓔ 'yi seçerseniz, ekranda "1 Hr" Ⓔ değeri görünür. 1 saat geçtikten sonra klima otomatik olarak Yatay hava akımı moduna Ⓑ geçer ve ekrandaki "1 Hr" Ⓔ görüntüsü kaybolur.

• Isıtma termostatu OFF (kapalı) konumdayken ve cihaz buz giderme ya da ısıtmaya hazırlanma aşamasındayken pancur kendiliğinden yatay konuma gelir.

Not:

PKFY-P-VAM'da salınım ekranı yoktur.

3.5. Регулирование направления воздушного потока по вертикали

Заслонка вертикальной регулировки потока воздуха позволяет выбрать направление движения воздушного потока по вертикали.

① Нажмите кнопку , чтобы выбрать необходимое направление движения воздушного потока по вертикали.

• При каждом нажатии данной кнопки имеющиеся опции чередуются на дисплее пульта дистанционного управления следующим образом:

Ⓐ (качание) → Ⓑ → Ⓒ → Ⓓ → Ⓔ → Ⓕ

• Если температура в помещении выше значения температуры, установленного на пульте дистанционного управления, при работе в режимах размораживания и обогрева вертикальные жалюзи переключатся в положение горизонтального потока воздуха (Ⓑ).

• При работе в режимах охлаждения или Сушки. При выборе позиций Ⓒ, Ⓓ или Ⓔ, когда скорость вентилятора Низкая (Low), Средняя 1 (Medium 1) или Средняя 2 (Medium 2), на дисплее появится индикация "1 Hr" Ⓔ. Через час кондиционер автоматически переключится на горизонтальное направление воздуха Ⓑ, и индикация "1 Hr" Ⓔ исчезнет с дисплея.

• Когда термостат отопления настроен на OFF (Выкл.), жалюзи автоматически поворачивается в горизонтальное положение при размораживании или при подготовке к отоплению.

Примечание:

Индикация качания отсутствует на модели PKFY-P-VAM.

PR 3. Funcionamento

GR 3. Λειτουργία

中 3. 操作

3.5. Regulação da direção vertical do fluxo de ar

A válvula de ar vertical ajuda a seleccionar a direção vertical do fluxo de ar.

① Carregue no botão  para seleccionar a direção vertical do fluxo de ar.

• Por cada toque no botão, são visualizadas as mudanças de opção no controlo remoto, como se mostra a seguir.

Ⓐ (Oscilação) → Ⓑ → Ⓒ → Ⓓ → Ⓔ → Ⓕ

• Se a temperatura ambiente for superior à temperatura definida no controlo remoto enquanto a unidade está a refrigerar ou a preparar para aquecer, a válvula de ar vertical mover-se-á para a posição de saída de ar horizontal (Ⓑ).

• Tanto no modo de arrefecimento como no modo de Desumidificação, se seleccionar Ⓒ, Ⓓ ou Ⓔ quando a velocidade da ventoinha for Low (Baixo), Medium1 (Médio1) ou Medium2 (Médio2), aparecerá no visor a leitura de "1Hr" Ⓔ. Depois de uma hora, o ar condicionado mudará automaticamente para o modo de ar Horizontal Ⓑ e a visualização de "1Hr" Ⓔ desaparecerá.

• Quando o termostato de aquecimento está desligado (OFF), a veneziana muda horizontalmente durante o descongelamento ou a preparação para aquecimento.

Nota:

PKFY-P-VAM não tem visualização de alternância.

3.5. Ρύθμιση κατακόρυφης κατεύθυνσης ροής του αέρα

Το πτερύγιο κατακόρυφης ροής του αέρα βοηθά στην επιλογή της κατεύθυνσης ροής του αέρα.

① Πατήσετε το κουμπί με την ένδειξη  για να επιλέξετε την κατεύθυνση ροής του αέρα.

• Κάθε φορά που πατάτε το κουμπί, οι διαθέσιμες επιλογές αλλάζουν στη μικρή οθόνη του τηλεχειριστήριου, ως φαίνονται πιο κάτω.

Ⓐ (Κυμαινόμενη κατεύθυνση ροής αέρα) → Ⓑ → Ⓒ → Ⓓ → Ⓔ → Ⓕ

• Αν η θερμοκρασία δωματίου είναι υψηλότερη από τη ρυθμισμένη θερμοκρασία στο τηλεχειριστήριο ενώ η μονάδα βρίσκεται σε κατάσταση απόψυξης ή ετοιμάζεται να μπει σε κατάσταση θέρμανσης, το κατακόρυφο πτερύγιο θα μετακινηθεί στη θέση οριζόντιας εκβολής αέρα (Ⓑ).

• Σε λειτουργία ψύξης ή στέγνωσης, αν επιλέξετε Ⓒ, Ⓓ ή Ⓔ όταν η ταχύτητα του ανεμιστήρα είναι Χαμηλή, Μεσαία 1 ή Μεσαία 2, θα εμφανιστεί στην οθόνη η ένδειξη "1 Hr" Ⓔ. Μετά από μια ώρα, το κλιματιστικό θα μπει αυτόματα σε κατάσταση Οριζόντιας εκβολής αέρα Ⓑ και η ένδειξη "1 Hr" Ⓔ θα πάψει να εμφανίζεται.

• Όταν ο θερμοστάτης θέρμανσης βρίσκεται στο OFF, η γρίλια στρέφεται οριζόντια αυτομάτως κατά τη διάρκεια απόψυξης και προετοιμασίας για θέρμανση.

Σημείωση:

Το PKFY-P-VAM δεν διαθέτει οθόνη ταλάντωσης.

F 3. Fonctionnement

NL 3. Gebruik

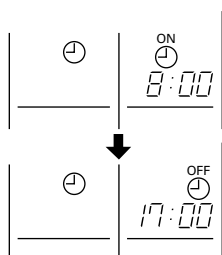
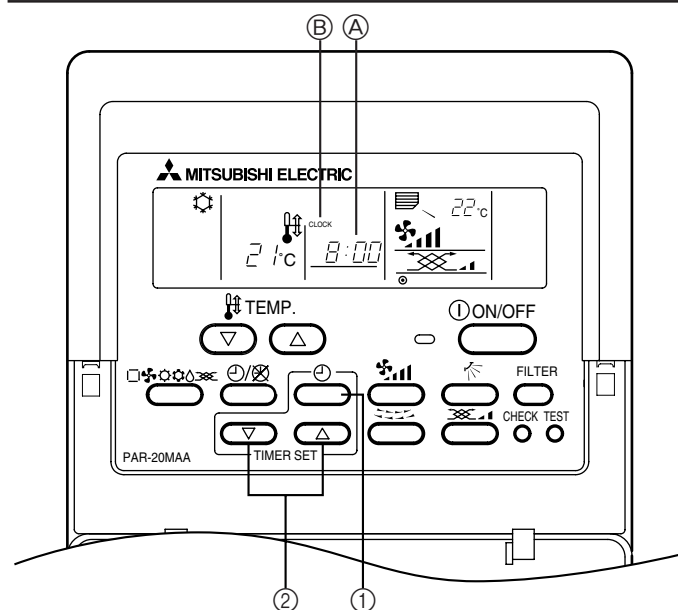

3.6. Utilisation du minuteur

1) Réglage de l'heure actuelle

① Appuyer sur le bouton (A) pour afficher "CLOCK" (B).

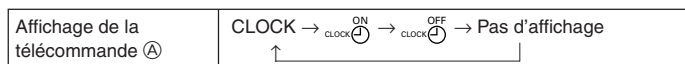

② A chaque fois que vous appuyez sur le bouton (B) l'heure avance d'une minute. A chaque fois que vous appuyez sur le bouton (C) vous faites reculer l'heure d'une minute.

- Appuyez continuellement sur le bouton pour changer l'heure rapidement.
- L'heure change d'une minute → dix minutes → une heure à la fois, dans cet ordre.
- Environ dix secondes après avoir appuyé sur le bouton, l'affichage de la télécommande s'éteindra.

L'exemple indique une minuterie réglée pour la mise en marche à 8:00 et pour l'arrêt à 17:00.

3.6. De timer gebruiken

1) De juiste tijd instellen

① Druk op (A) om "CLOCK" (B) weer te geven.



- ② Elke keer dat u op (B) drukt zal de tijd telkens met 1 minuut vooruit gaan. Elke keer dat u op (C) drukt zal de tijd telkens met 1 minuut achteruit gaan.
- Om de tijd snel vooruit of achteruit te laten gaan moet u de toets ingedrukt houden.
 - De tijd wijzigt in intervallen van één minuut → tien minuten → uren, in deze volgorde.
 - De display op de afstandsbediening zal na ongeveer 10 seconden nadat u de toets hebt ingedrukt uitgaan.

Het voorbeeld laat een timerinstelling zien met een starttijd van 8:00 uur en een eindtijd van 17:00 uur.

E 3. Operation

D 3. Betrieb und Bedienung

I 3. Funzionamento

3.6. Using the timer

1) Set the current time

① Press (A) button to display the "CLOCK" (B).

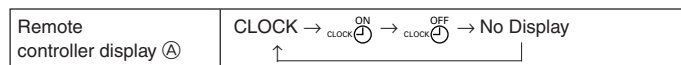

- ② Each time you press (B) button, the time increases in increments of one minute. Each time you press (C) button, the time decreases in increments of one minute.
- Press and hold the button to rapidly change the time.
 - The time changes in increments of one minute → ten minutes → in units of hour; in this order.
 - Approximately ten seconds after pressing the button, the display on the remote controller will turn off.

The example shows a timer set for operation start at 8:00 and end at 17:00.

3.6. Benutzung des Timers/Zeitschalters

1) Aktuelle Zeit einstellen

① Taste (A) drücken, um "CLOCK" (B)/AKTUELLE ZEIT anzuzeigen.

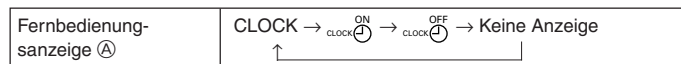

② Bei jedem Drücken der Taste (B) verlängert sich die Zeit in Abständen von einer Minute. Bei jedem Drücken der Taste (C) verringert sich die Zeit in Abständen von einer Minute.

- Zum schnellen Ändern der Zeit Taste gedrückt halten.
- Die Zeit ändert sich in Abständen von einer Minute → zehn Minuten → in einer Stunde, und zwar in dieser Reihenfolge.
- Etwa zehn Sekunden nach Drücken der Taste schaltet sich die Anzeige auf der Fernbedienung ab.

In diesem Beispiel beginnt der Betrieb um 8:00 und endet um 17:00.

3.6. Utilizzo del timer

1) Impostazione dell'ora in corso

① Premere il pulsante (A) per visualizzare "CLOCK" (B).

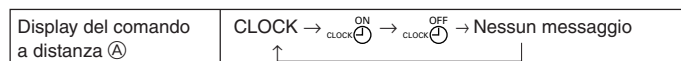

- ② Ogni volta che si preme il pulsante (B), l'ora impostata viene aumentata di un minuto. Ogni volta che si preme il pulsante (C), l'ora impostata viene diminuita di un minuto.
- Tenere premuto il pulsante per cambiare rapidamente l'ora.
 - L'ora subisce incrementi, nell'ordine, di un minuto → dieci minuti → una unità oraria.
 - Il display del comando a distanza si spegnerà dieci secondi circa dopo aver premuto il pulsante.

Questo esempio mostra un timer impostato per avviare il condizionatore alle 8:00 del mattino e per spegnerlo alle 17:00.

ES 3. Manejo

TR 3. Çalışma

RU 3. Эксплуатация

3.6. Uso del programador

1) Fije la hora actual

① Pulse el botón y se verá en el visor "CLOCK" .

Visor del control remoto	CLOCK → ON → OFF → Sin indicación
--------------------------	-------------------------------------

② Cada vez que pulse el botón la hora aumentará en incrementos de un minuto. Cada vez que pulse el botón , la hora disminuirá en disminuciones de un minuto.

- Pulse y mantenga pulsado el botón para cambiar la hora rápidamente.
- La hora cambia en incrementos de un minuto → diez minutos → unidades de hora, y en este orden.
- Aproximadamente diez segundos después de haber pulsado el botón, se apagará el visor del control remoto.

El ejemplo muestra un temporizador programado para empezar a las 8:00 y acabar a las 17:00.

3.6. Zamanlayıcının kullanılması

1) Şimdiki saati ayarlayınız

① düğmesine basarak "CLOCK" görüntülerini ekrana getiriniz.

Uzaktan kumanda ünitesi ekranı	CLOCK → ON → OFF → Görüntü Yok
--------------------------------	----------------------------------

② düğmesine her basışınızda saat ayarı birer dakikalık aralıklarla artar. düğmesine her basışınızda saat ayarı birer dakikalık aralıklarla azalır.

- Saat ayarını hızla değiştirmek için düğmeye devamlı olarak basınız.
- Saat ayarı sırasıyla bir dakikalık → on dakikalık → bir saatlik aralıklarla değişir.
- Düğmeye basıldıktan yaklaşık 10 saniye sonra uzaktan kumanda ünitesi ekranındaki görüntü kaybolur.

Örnekte başlangıç zamanı 8:00, bitiş zamanı 17:00 olarak ayarlanmış bir zamanlayıcı görülmektedir.

3.6. С использованием таймера

1) Установите показания текущего времени

① Нажмите кнопку , чтобы на дисплее появилась индикация "CLOCK" .

Дисплей пульта дистанционного управления	ЧАСЫ → ON → OFF → Индикация отсутствует
--	---

② При каждом нажатии на кнопку показание времени увеличивается с шагом в одну минуту.

При каждом нажатии на кнопку показание времени уменьшается с шагом в одну минуту.

- Для быстрого изменения показания времени нажмите и удерживайте кнопку в нажатом состоянии.
- Показания времени изменяются с шагом в одну минуту → в десять минут → в один час в данной последовательности.
- Приблизительно через 10 секунд после нажатия кнопки дисплей на пульте дистанционного управления отключается.

Данный пример указывает таймер, настроенный на включение в 8:00 утра и на окончание работы в 17:00.

PR 3. Funcionamento

GR 3. Λειτουργία

中 3. 操作

3.6. Utilização do temporizador

1) Acerte a hora

① Carregue no botão para visualizar "CLOCK" .

Visor do controlo remoto	CLOCK → ON → OFF → Não há visualização
--------------------------	--

② Por cada toque no botão , a hora aumenta por fracções de um minuto. Por cada toque no botão , a hora diminui por fracções de um minuto.

- Carregue e aguarde o botão para mudar rapidamente a hora.
- A hora muda, por esta ordem, por fracções de um minuto → dez minutos → em unidades de hora.
- Cerca de dez segundos depois de carregar no botão, o visor do controlo remoto apaga-se.

O exemplo mostra o temporizador regulado para iniciar o funcionamento às 8 horas e terminar às 17 horas.

3.6. Χρήση του Χρονόμετρου

1) Τοποθετήστε στο χρονόμετρο την τρέχουσα ώρα

① Πατήστε το κουμπί με την ένδειξη για να εμφανιστεί στην οθόνη "CLOCK" .

Ενδείξεις στην οθόνη τηλεχειριστήριου	CLOCK → ON → OFF → Καμία ένδειξη
---------------------------------------	------------------------------------

② Κάθε φορά που πατάτε το κουμπί με την ένδειξη , ο χρόνος αυξάνει κατά ένα λεπτό. Κάθε φορά που πατάτε το κουμπί με την ένδειξη , ο χρόνος ελαττώνεται κατά ένα λεπτό.

- Για ν'αλλάζει ο χρόνος γρήγορα, πατήστε και κρατήστε πατημένο το κουμπί.
- Ο χρόνος αλλάζει κατά σειρά σε μονάδες το ενός λεπτού → δέκα λεπτών → ανά μία ώρα.
- Η διάρκεια που παραμένουν οι ενδείξεις του χρόνου στην οθόνη είναι περίπου δέκα δευτερόλεπτα μετά το πάτημα του κουμπιού.

Το παράδειγμα δείχνει ένα χρονόμετρο ρυθμισμένο για έναρξη λειτουργίας στις 8:00 και τερματισμό στις 17:00.

F 3. Fonctionnement

NL 3. Gebruik

E 3. Operation

D 3. Betrieb und Bedienung

I 3. Funzionamento

3

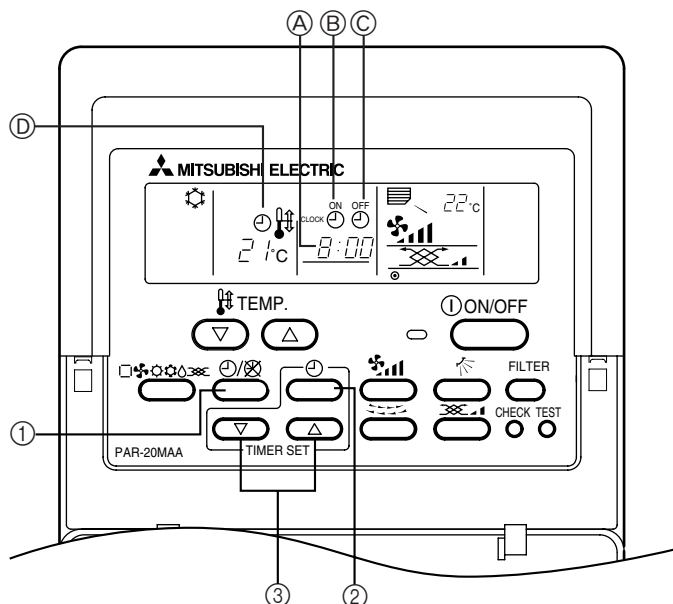

2) Régler le mode de fonctionnement continu de l'appareil de la manière suivante.

① Appuyer sur le bouton pour afficher .

3) Régler l'heure pour mettre en marche l'appareil de la façon suivante

② Appuyer sur le bouton pour afficher .

③ Appuyer sur le bouton pour choisir l'heure à laquelle vous désirez que l'appareil se mette en marche.

L'heure d'enclenchement est affichée à .

4) Régler l'heure pour arrêter l'appareil de la façon suivante

② Appuyer sur le bouton pour afficher .

③ Appuyer sur le bouton pour sélectionner l'heure à laquelle vous désirez que l'appareil s'arrête.

L'heure d'arrêt est affichée à .

5) Régler le mode de programmation de l'appareil de la manière suivante.

① Appuyer sur le bouton pour afficher .

2) Stel de werkingsstand op het apparaat als volgt in op "continu".

① Druk op om weer te geven.

3) Stel de tijd om het apparaat te laten starten als volgt in

② Druk op om weer te geven.

③ Druk op om de tijd in te stellen wanneer u het apparaat wilt laten starten.

De starttijd wordt weergegeven bij .

4) Stel de tijd om het apparaat te laten stoppen als volgt in

② Druk op om weer te geven.

③ Druk op om de tijd in te stellen wanneer u het apparaat wilt laten stoppen.

De stoptijd wordt weergegeven bij .

5) Stel de werkingsstand op het apparaat als volgt in op "timer".

① Druk op om weer te geven.

2) Set the mode to continuous as follows

① Press button to display .

3) Set the time to start the unit as follows

② Press button to display .

③ Press button to set the time that you want the unit to start.

The start time is displayed at .

4) Set the time to stop the unit as follows

② Press button to display .

③ Press button to set the time that you want the unit to stop.

The stop time is displayed at .

5) Set the mode to timer as follows

① Press button to display .

2) Die Betriebsart der Anzeige wie folgt auf kontinuierlich einstellen.

① Taste drücken, um /ZEITSCHALTER EINGESCHALTET anzuzeigen.

3) Die Zeit zum Anfahren der Anlage wie folgt einstellen

② Taste drücken, um /ZEITSCHALTER EINGESCHALTET anzuzeigen.

③ Taste drücken, um den Zeitpunkt einzuschalten, an dem der Betrieb der Anlage beginnen soll.

Die Startzeit wird in angezeigt.

4) Die Zeit, zu der die Anlage ausgeschaltet werden soll, wie folgt einstellen

② Taste drücken, um /ZEITSCHALTER AUS anzuzeigen.

③ Taste drücken, um die Zeit, zu der die Anlage ausgeschaltet werden soll, einzustellen.

Die Stoppzeit wird in angezeigt.

5) Die Betriebsart der Anlage wie folgt auf Timer einstellen.

① Taste drücken, um /ZEITSCHALTER EINGESCHALTET anzuzeigen.

2) Impostare l'unità in modalità funzionamento continuo, come segue.

① Premere il pulsante per visualizzare (OROLOGIO ATTIVATO).

3) Impostare l'ora di avviamento dell'unità come segue

② Premere il pulsante per visualizzare (OROLOGIO ATTIVATO).

③ Premere il pulsante per impostare l'ora di avviamento dell'unità.

L'ora di avviamento viene visualizzata in .

4) Impostare l'ora di spegnimento dell'unità come segue

② Premere il pulsante per visualizzare (DISATTIVAZIONE DEL TIMER).

③ Premere il pulsante per impostare l'ora di spegnimento dell'unità.

L'ora di spegnimento viene visualizzata in .

5) Impostare l'unità in modalità timer, come segue.

① Premere il pulsante per visualizzare (OROLOGIO ATTIVATO).

ES 3. Manejo



TR 3. Çalışma

RU 3. Эксплуатация

2) Ajuste la unidad al modo continuo, tal y como se indica a continuación.

① Pulse el botón  para ver en el visor y .

3) Fije la hora de arranque de la unidad como sigue

② Pulse el botón  para ver en el visor y .

③ Pulse el botón  para fijar la hora a la que desea que arranque la unidad.

La hora de puesta en marcha se visualiza en .



4) Fije la hora de paro de la unidad como sigue

② Pulse el botón  para ver en el visor .

③ Pulse el botón  para fijar la hora a la que desea que se pare la unidad.

La hora de parada se visualiza en .

5) Ajuste la unidad al modo con temporizador, tal y como se indica a continuación.

① Pulse el botón  para ver en el visor y .

2) Ünitenin modunu aşağıda belirtilen şekilde sürekliye ayarlayın.

①  düğmesine basarak  görüntülerini ekrana getiriniz.

3) Üniteyi çalıştırma saatini aşağıdaki şekilde ayarlayınız

②  düğmesine basarak  görüntülerini ekrana getiriniz.

③  düğmesine basarak ünitenin çalışmasını istediğiniz zamanı ayarlayınız.

Çalışmaya başlama saati 'da görüntülenir.



4) Üniteyi durdurma saatini aşağıdaki şekilde ayarlayınız

②  düğmesine basarak  görüntülerini ekrana getiriniz.



③  düğmesine basarak ünitenin durmasını istediğiniz saati ayarlayınız.

Durma saati 'da görüntülenir.



5) Ünitenin modunu aşağıda belirtilen şekilde zamanlayıcıya ayarlayın.



①  düğmesine basarak  görüntülerini ekrana getiriniz.

2) Установка на беспрерывный режим работы производится следующим образом

① Нажмите кнопку , чтобы на дисплее появилась индикация .



3) Установка времени включения прибора производится следующим образом

② Нажмите кнопку , чтобы на дисплее появилась индикация .



③ С помощью кнопки  установите желаемое время включения прибора. Время включения показывается в .

4) Установка времени останова прибора производится следующим образом

② Нажмите кнопку , чтобы на дисплее появилась индикация .

③ С помощью кнопки  установите желаемое время останова прибора. Время останова показывается в .

5) Установка на работу в режиме таймера производится следующим образом



① Нажмите кнопку , чтобы на дисплее появилась индикация .

PR 3. Funcionamento



GR 3. Λειτουργία

中 3. 操作

2) Defina o modo para contínuo da unidade como se segue.

① Carregue no botão  para visualizar .



3) Regule a hora para ligar a unidade como segue

② Carregue no botão  para visualizar .

③ Carregue no botão  para regular a hora a que deseja ligar a unidade.

A hora de arranque é visualizada em .



4) Acerte a hora para desligar a unidade como segue

② Carregue no botão  para visualizar .



③ Carregue no botão  para regular a hora a que deseja desligar a unidade.

A hora de paragem é visualizada em .

5) Defina o modo para temporizador da unidade como se segue.

① Carregue no botão  para visualizar .

2) Επιλέξτε συνεχή (continuous) λειτουργία της μονάδας, όπως παρακάτω.

① Πατήστε το κουμπί με την ένδειξη  για να εμφανιστεί στην οθόνη .

3) Ρυθμίστε το χρονόμετρο να ξεκινήσει τη μονάδα ως εξής

② Πατήστε το κουμπί με την ένδειξη  για να εμφανιστεί στην οθόνη .

③ Πατήστε το κουμπί με την ένδειξη  για να ρυθμίσετε το χρονόμετρο στην ώρα που θέλετε να αρχίσει η λειτουργία της μονάδας.

Η ώρα εκκίνησης εμφανίζεται στο .



4) Ρυθμίστε το χρονόμετρο να σταματήσει τη μονάδα ως εξής

② Πατήστε το κουμπί με την ένδειξη  για να εμφανιστεί στην οθόνη .

③ Πατήστε το κουμπί με την ένδειξη  για να ρυθμίσετε το χρονόμετρο στην ώρα που θέλετε να σταματήσει η λειτουργία της μονάδας.

Η ώρα κλεισίματος εμφανίζεται στο .

5) Επιλέξτε λειτουργία χρονόμετρου (timer) για τη μονάδα, όπως παρακάτω.

① Πατήστε το κουμπί με την ένδειξη  για να εμφανιστεί στην οθόνη .

(F) 4. Entretien et nettoyage

(NL) 4. Onderhoud en schoonmaken



4.1. Nettoyage des filtres et de l'appareil intérieur

Nettoyage des filtres

- Nettoyer les filtres avec un aspirateur. Si vous ne possédez pas d'aspirateur, battre les filtres contre un objet dur afin de les secouer et de retirer toutes les saletés et la poussière.
- Si les filtres sont particulièrement sales, les laver à l'eau tiède. Veiller à rincer soigneusement toute trace de détergent et à laisser sécher les filtres complètement avant de les remonter dans le climatiseur.

⚠ Précaution:

- Ne jamais laisser sécher les filtres au soleil ni les sécher en utilisant une source de chaleur comme un chauffage électrique : vous risqueriez de les déformer.
- Ne jamais laver les filtres à l'eau chaude (au-dessus de 50°C) car vous risqueriez de les faire gondoler.
- Veiller à ce que les filtres à air soient toujours en place. La mise en marche de l'appareil alors que les filtres sont retirés pourrait en effet être à l'origine d'un mauvais fonctionnement.

4.1. Reinigen van de filters en het binnenapparaat

Reinigen van de filters

- Maak de filters schoon met behulp van een stofzuiger. Als u niet de beschikking heeft over een stofzuiger, klop de filters dan lichtjes tegen een hard voorwerp zodat al het stof en vuil eruit valt.
- Als de filters heel erg vuil zijn, was deze dan in lauw water. Als u wasmiddel gebruikt, zorg dan dat dit hierna grondig wordt weggespoeld en laat de filters goed drogen voordat u deze weer plaatst.

⚠ Voorzichtig:

- Droog de filters nooit in direct zonlicht of met behulp van een warmtebron zoals een straalkachel of een haardroger; hierdoor kunnen de filters kromtrekken.
- Was de filters nooit in heet water (meer dan 50°C); hierdoor kunnen de filters kromtrekken.
- Let erop dat de filters altijd zijn geïnstalleerd als u het apparaat gebruikt. Gebruik van het apparaat zonder de filters kan leiden tot beschadiging ervan.

(E) 4. Care and cleaning

(D) 4. Pflege und Reinigung

(I) 4. Cura e pulizia

4.1. Cleaning the filters and the indoor unit

Cleaning the filters

- Clean the filters using a vacuum cleaner. If you do not have a vacuum cleaner, tap the filters against a solid object to knock off dirt and dust.
- If the filters are especially dirty, wash them in lukewarm water. Take care to rinse off any detergent thoroughly and allow the filters to dry completely before putting them back into the unit.

⚠ Caution:

- Do not dry the filters in direct sunlight or by using a heat source, such as an electric heater: this may warp them.
- Do not wash the filters in hot water (above 50°C), as this may warp them.
- Make sure that the air filters are always installed. Operating the unit without air filters can cause malfunction.

4.1. Reinigung der Filter und der Inneneinheit

Reinigung der Filter

- Die Filter mit einem Staubsauger reinigen. Wenn Sie keinen Staubsauger besitzen, den Schmutz und Staub durch Klopfen der Filter auf einen harten Gegenstand hinaus befördern.
- Wenn die Filter besonders schmutzig sind, diese in lauwarmem Wasser auswaschen. Sorgfältig darauf achten, das Waschmittel gründlich auszuspülen und die Filter vor dem Wiedereinsetzen in die Anlage vollständig trocknen lassen.

⚠ Vorsicht:

- Die Filter nicht in direktem Sonnenlicht oder unter Verwendung einer Wärmequelle, wie etwa einer Elektroheizung, trocknen: sie können sich dadurch verformen.
- Die Filter nicht in heißem Wasser (mehr als 50°C) waschen, da sie sich sonst verformen können.
- Dafür sorgen, daß die Luftfilter immer installiert sind. Der Betrieb der Anlage ohne Luftfilter kann zu Fehlfunktionen führen.

4.1. Pulizia dei filtri e della sezione interna

Pulizia dei filtri

- Pulire i filtri utilizzando un aspirapolvere. Qualora questo non sia disponibile, battere i filtri contro un oggetto solido per far partire la sporcizia e la polvere.
- Se i filtri sono particolarmente sporchi, lavarli in acqua tiepida. Accertarsi di sciogliere via completamente qualsiasi traccia di detergente e far asciugare completamente i filtri prima di rimetterli nell'unità.

⚠ Cautela:

- Non far asciugare i filtri alla luce diretta del sole o usando una sorgente di calore, come un elettroriscaldatore: questo potrebbe deformarli.
- Non lavare i filtri in acqua calda (sopra i 50°C), per non deformarli.
- Accertarsi che i filtri dell'aria siano sempre installati. La mancanza di detti filtri nell'unità può causare un cattivo funzionamento della stessa.

ES 4. Mantenimiento y limpieza

TR 4. Bakım ve temizleme

RU 4. Уход и чистка

4.1. Limpieza de los filtros y de la unidad interior

Limpieza de los filtros

- Limpie los filtros con ayuda de una aspiradora. Si no tiene aspiradora, golpee suavemente los filtros contra un objeto sólido para desprender el polvo y la suciedad.
- Si los filtros están especialmente sucios, lávelos con agua tibia. Tenga cuidado de aclarar bien cualquier resto de detergente y deje que los filtros se sequen completamente antes de volver a ponerlos en la unidad.

⚠ Cuidado:

- No seque los filtros colocándolos al sol o con una fuente de calor como el de una estufa eléctrica; podrían deformarse.
- No lave los filtros en agua caliente (más de 50°C) ya que se deformarían.
- Cerciórese de que los filtros están siempre instalados. El funcionamiento de la unidad sin filtros puede provocar un mal funcionamiento.

4.1. Filtrelerin ve iç ünitenin temizlenmesi

Filtrelerin temizlenmesi

- Filtreleri elektrikli süpürgeyle temizleyin. Elektrikli süpürge yoksa, filtreleri sert bir cisme hafifçe vurarak toz ve kir birikintisinin düşmesini sağlayın.
- Eğer filtreler özellikle kirliyse ılık suda yıkayın. Deterjan kalıntılarını gidermek için iyice durulayın ve filtreleri tekrar üniteye takmadan önce tamamen kurumalarını bekleyin.

⚠ Dikkat:

- Filtreleri güneşin altında veya elektrik sobası gibi bir ısı kaynağı kullanarak kurutmayın. Bu, çarpılmalarına yol açabilir.
- Filtreleri sıcak suda (50°C'nin üzerinde) yıkamayın. Bu, çarpılmalarına yol açabilir.
- Filtrelerin daima takılı olmasına dikkat edin. Ünitenin hava filtreleri olmadan çalıştırılması arızaya yol açabilir.

4.1. Чистка фильтров и внутреннего прибора

Чистка фильтров

- Проводите чистку фильтров с использованием пылесоса. При отсутствии пылесоса, легким постукиванием фильтра о твердый предмет стряхните с него грязь или пыль.
- Если фильтры сильно загрязнены, промойте их в теплой воде. Тщательно смойте остатки моющего средства и полностью просушите фильтры перед их обратной установкой в прибор.

⚠ Осторожно:

- Не сушите фильтры под прямыми солнечными лучами или с использованием источника отопления, такого как электрообогревателя: это может привести к деформации фильтров.
- Не промывайте фильтры в горячей воде (выше 50°C), так как это может привести к их деформации.
- Не забывайте устанавливать фильтры на место. Эксплуатация прибора без фильтров воздуха может привести к его поломке.

PR 4. Cuidados e limpeza

GR 4. Φροντίδα και καθάρισμα

中 4. 保养和清洁

4.1. Limpeza dos filtros e da unidade interior

Limpeza dos filtros

- Limpe os filtros com um aspirador. Se não tiver aspirador, sacuda-os contra um objecto sólido para eliminar a sujidade e a poeira.
- Se os filtros estiverem muito sujos, lave-os com água tépida. Tenha cuidado para enxaguar devidamente qualquer resto de detergente e deixar secar bem os filtros antes de os repor no aparelho.

⚠ Cuidado:

- Não seque os filtros ao sol nem com uma fonte de calor, tal como um radiador eléctrico, pois isso pode deformá-los.
- Não lave os filtros com água quente (acima de 50°C); pode deformá-los.
- Assegure-se de que os filtros de ar estão bem instalados. Pôr o aparelho a trabalhar sem os filtros de ar pode causar mau funcionamento.

4.1. Καθαρισμός των φίλτρων και της εσωτερικής μονάδας

Καθαρισμός των φίλτρων

- Καθαρίστε τα φίλτρα με ηλεκτρική σκούπα. Αν δεν έχετε ηλεκτρική σκούπα, χτυπήστε ελαφρά τα φίλτρα σε ένα στερεό αντικείμενο για να φύγει η σκόνη και η βρωμιά.
- Αν τα φίλτρα είναι πολύ βρώμικα, πλύντε τα με χλιαρό νερό. Φροντίστε να ξεβγάλετε πολύ καλά το απορρυπαντικό που χρησιμοποιήσατε και αφήστε τα φίλτρα να στεγνώσουν εντελώς πριν τα τοποθετήσετε ξανά στη μονάδα.

⚠ Προσοχή:

- Μην αφήνετε τα φίλτρα να στεγνώσουν στον ήλιο και μη χρησιμοποιείτε πηγή θερμότητας, όπως μια ηλεκτρική θερμάστρα, για να τα στεγνώσετε γιατί υπάρχει κίνδυνος να παραμορφωθούν.
- Μην πλένετε τα φίλτρα με ζεστό νερό (πάνω από 50K) γιατί μπορεί να παραμορφωθούν.
- Βεβαιωθείτε ότι τα φίλτρα βρίσκονται πάντα στη θέση τους. Η λειτουργία της μονάδας χωρίς φίλτρα αέρα μπορεί να προκαλέσει βλάβη.

(F) 4. Entretien et nettoyage

(NL) 4. Onderhoud en schoonmaken

- PKFY-P-VAM Series
- PKFY-P-VGM Series

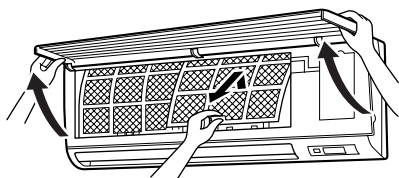
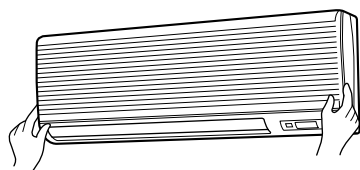

- PKFY-P-VFM Series

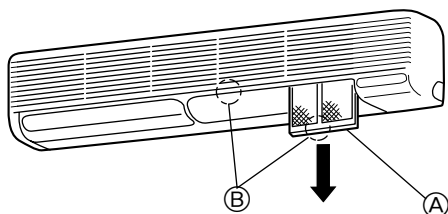

⚠ Précaution:

- Avant de commencer le nettoyage, arrêter l'appareil et couper l'alimentation.
- Les appareils intérieurs sont équipés de filtres servant à extraire les poussières de l'air aspiré. Nettoyer les filtres selon les méthodes illustrées ci-après.

Retrait du filtre

⚠ Précaution:

- Lorsque vous enlevez le filtre, veuillez vous assurer de vous protéger les yeux de la poussière. De plus, s'il vous est nécessaire de monter sur un tabouret pour effectuer cette tâche, prenez soin de ne pas tomber.
- Lorsque le filtre est enlevé, ne touchez pas les pièces métalliques situées à l'intérieur de l'appareil intérieur pour éviter toute blessure.

- Série PKFY-P-VAM
- Série PKFY-P-VGM

- ① Tirez sur les deux coins inférieurs de la grille d'aspiration pour ouvrir la grille, puis levez le filtre.

⚠ Voorzichtig:

- Voordat u begint met schoonmaken, moet u het apparaat stoppen en de stroomvoorziening UITzetten.
- Binnenapparaten zijn uitgerust met filters om stof uit ingezogen lucht te verwijderen. Reinig de filters volgens de hieronder aangegeven methodes.

Het filter eruit halen

⚠ Voorzichtig:

- Neem voorzorgsmaatregelen om uw ogen te beschermen tegen stof, wanneer u het filter verwijdert. Pas ook op dat u niet valt als u op een opstapje moet gaan staan om het filter te verwijderen.
- Wanneer u het filter hebt verwijderd, dient u de metalen onderdelen in het binnenapparaat niet aan te raken, omdat u zich anders zou kunnen verwonden.

- PKFY-P-VAM serie
- PKFY-P-VGM serie

- ① Trek aan beide onderhoeken van het inlaatrooster als u het rooster wilt openen, en til vervolgens het filter op.

(E) 4. Care and cleaning

(D) 4. Pflege und Reinigung

(I) 4. Cura e pulizia

⚠ Caution:

- Before you start cleaning, stop operation and turn OFF the power supply.
- Indoor units are equipped with filters to remove the dust of sucked-in air. Clean the filters using the methods shown in the following sketches.

Filter removal

⚠ Caution:

- In removing the filter, precautions must be taken to protect your eyes from dust. Also, if you have to climb up on a stool to do the job, be careful not to fall.
- When the filter is removed, do not touch the metallic parts inside the indoor unit, otherwise injury may result.

- PKFY-P-VAM Series
- PKFY-P-VGM Series

- ① Pull both the bottom corners of the intake grille to open the grille, then lift the filter.

- PKFY-P-VFM Series

- ① Hold the filter lug (located at the bottom of the intake grille) and pull it out downward.

Ⓐ Filter

Ⓑ Lug

- To reinstall the filters, push the filter lug upward.

⚠ Vorsicht:

- Zur Reinigung muß unbedingt der Betrieb eingestellt und die Stromversorgung ausgeschaltet werden.
- Jede Inneneinheit hat Filter, um Staub aus der angesaugten Luft zu entfernen. Reinigen Sie die Filter unter Bezug auf die folgende Abbildung.

Filter ausbau

⚠ Vorsicht:

- Beim Herausnehmen des Filters muß sorgfältig darauf geachtet werden, die Augen vor Staub zu schützen. Auch vorsichtig sein, wenn man für diese Arbeit auf einen Stuhl steigen muß, damit man nicht herunterfällt.
- Wenn der Filter herausgenommen ist, die Metallteile im Inneren der Inneneinheit nicht berühren, da Verletzungsgefahr besteht.

- Serie PKFY-P-VAM
- Serie PKFY-P-VGM

- ① Beide unteren Ecken des Ansauggitters zum Öffnen des Gitters ziehen, dann den Filter anheben.

⚠ Cautela:

- Prima di pulire l'unità, arrestare il funzionamento e staccare la corrente.
- Le sezioni interne sono dotate di filtri destinati a rimuovere la polvere dall'aria aspirata. Pulire i filtri usando i metodi mostrati nelle seguenti figure.

Rimozione del filtro

⚠ Cautela:

- Durante la rimozione del filtro, proteggere gli occhi contro la polvere. Inoltre, se si è saliti su uno sgabello per compiere l'operazione, stare attenti a non cadere.
- Una volta rimosso il filtro, evitare di toccare le parti metalliche all'interno dell'unità per non ferirsi.

- Serie PKFY-P-VAM
- Serie PKFY-P-VGM

- ① Sollevare entrambi gli angoli della griglia di ingresso per aprire la griglia stessa, e sollevare poi il filtro.

ES 4. Mantenimiento y limpieza

TR 4. Bakım ve temizleme

RU 4. Уход и чистка

⚠ Cuidado:

- Antes de empezar la limpieza, apague la fuente de alimentación.
- Las unidades interiores están equipadas con un filtro que elimina el polvo del aire aspirado. Limpie el filtro usando los métodos indicados en las ilustraciones siguientes.

Extracción del filtro

⚠ Cuidado:

- Al retirar el filtro, tome la precaución de protegerse los ojos del polvo. Además, si se tiene que subir a una escalera para retirarlo, tenga cuidado de no caer.
- Cuando haya retirado el filtro, no toque las partes metálicas que se encuentran dentro de la unidad interior, ya que podría resultar herido.

- Serie PKFY-P-VAM
- Serie PKFY-P-VGM

- ① Tire hacia afuera de los dos botones situados en las esquinas de la rejilla de entrada y levante el filtro.

⚠ Dikkat:

- Temizlemeye başlamadan önce, cihazı durdurun ve ana elektrik şalterini kapalı duruma getirin.
- İç ünitelere, emilen havayı tozdan arındırmak amacıyla bir filtre yerleştirilmiştir. Aşağıdaki resimlerde gösterilen yöntemlerle bu filtreleri temizleyin.

Filtrenin çıkarılması

⚠ Dikkat:

- Filtreyi çıkarırken gözlerinizi tozdan korumak için önlem almalısınız. Ayrıca, bu işi yapabilmek için bir taburenin üzerine çıkmanız gerekiyorsa, düşmemeye dikkat edin.
- Filtre çıkarıldıktan sonra iç ünitenin içindeki madeni parçalara el sürmeyin; aksi takdirde yaralanabilirsiniz.

- PKFY-P-VAM serisi
- PKFY-P-VGM serisi

- ① Giriş izgarasını açmak için izgarayı her iki alt ucundan çekin ve sonra da filtreyi kaldırın.

⚠ Осторожно:

- Прежде чем начать чистку, остановите работу прибора и отключите подачу электропитания.
- Внутренние приборы оборудованы фильтрами для удаления пыли из засасываемого воздуха. Прочищайте фильтры с помощью методов, обозначенных на рисунках ниже.

Снятие фильтра

⚠ Осторожно:

- При снятии фильтра оберегайте глаза от попадания пыли. Если требуется встать на стул, чтобы выполнить работу, будьте осторожны и не упадите.
- Когда фильтр удален, не трогайте металлические части внутри прибора: это может нанести личную травму.

- Серия PKFY-P-VAM
- Серия PKFY-P-VGM

- ① Потяните оба нижние угла воздухозаборной решетки, чтобы открыть ее, затем поднимите фильтр.

PR 4. Cuidados e limpeza

GR 4. Φροντίδα και καθάρισμα

中 4. 保养和清洁

⚠ Cuidado:

- Antes de iniciar a limpeza, pare a máquina e desligue a corrente.
- As unidades interiores estão equipadas com filtros para eliminar a poeira do ar aspirado. Limpe os filtros utilizando os métodos ilustrados nas figuras.

Remoção do filtro

⚠ Cuidado:

- Ao remover o filtro, tome as devidas precauções para proteger os olhos da poeira. Do mesmo modo, se tiver de subir para uma cadeira para efectuar o trabalho, tenha cuidado para não cair.
- Quando o filtro estiver removido, não toque nas partes metálicas dentro da unidade interior, pois pode ferir-se.

- Série PKFY-P-VAM
- Série PKFY-P-VGM

- ① Puxe a grelha de admissão pelos dois cantos inferiores para a abrir e levantar o filtro.

⚠ Προσοχή:

- Πριν αρχίσετε τον καθαρισμό, σταματήστε τη λειτουργία και κλείστε το ρεύμα.
- Οι εσωτερικές μονάδες είναι εφοδιασμένες με φίλτρα για την αφαίρεση της σκόνης από τον εισερχόμενο αέρα. Καθαρίστε τα φίλτρα χρησιμοποιώντας τις μεθόδους που επιδεικνύονται στ' ακόλουθα σκίτσα.

Αφαίρεση του φίλτρου

⚠ Προσοχή:

- Όταν θγάζετε το φίλτρο, πρέπει να παίρνετε μέτρα προστασίας των ματιών σας από τη σκόνη. Επίσης, εάν πρέπει ν' ανεβείτε σε σκαμνί για να θγάλετε το φίλτρο, πρέπει να προσέχετε να μην πέσετε.
- Όταν βγει το φίλτρο, δεν πρέπει ν' αγγίξετε τα μεταλλικά μέρη μέσα στην εσωτερική μονάδα, ενδέχεται να τραυματιστείτε.

- Σειρά PKFY-P-VAM
- Σειρά PKFY-P-VGM

- ① Για ν' ανοίξουν οι γρίλιες, τραβήξτε και τις δύο κάτω γωνίες στις γρίλιες εισερχόμενου αέρα, μετά σηκώστε το φίλτρο.

(F) 4. Entretien et nettoyage
(NL) 4. Onderhoud en schoonmaken

■ PMFY-P-VBM Series

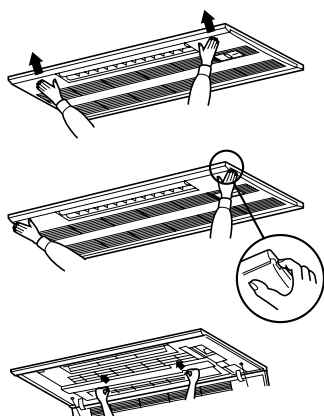

■ PLFY-P-VKM Series

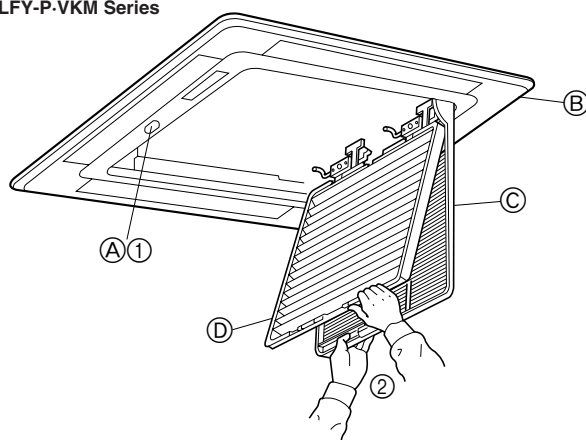

⚠ Précaution:

- Avant de commencer le nettoyage, arrêter l'appareil et couper l'alimentation.
- Les appareils intérieurs sont équipés de filtres servant à extraire les poussières de l'air aspiré. Nettoyer les filtres selon les méthodes illustrées ci-après.

■ Série PMFY-P-VBM

- ① Appuyer sur la touche PUSH sur le bord externe de la grille d'entrée permet d'ouvrir cette dernière.
- ② Pour retirer un filtre comportant une grille d'entrée, tirer le filtre vers l'avant.

■ Série PLFY-P-VKM

- ① Appuyer sur la touche PUSH sur le bord externe de la grille d'entrée permet d'ouvrir automatiquement cette dernière.
- ② Pour retirer un filtre comportant une grille d'entrée, tirer le filtre vers l'avant.
 - Ⓐ Touche PUSH
 - Ⓑ Grille
 - Ⓒ Grille d'entrée
 - Ⓓ Filtre

⚠ Voorzichtig:

- Voordat u begint met schoonmaken, moet u het apparaat stoppen en de stroomvoorziening UITzetten.
- Binnenapparaten zijn uitgerust met filters om stof uit ingezogen lucht te verwijderen. Reinig de filters volgens de hieronder aangegeven methodes.

■ PMFY-P-VBM serie

- ① Door op de drukknop op de buitenkant van het inlaatrooster te drukken, gaat het inlaatrooster open.
- ② Een filter met een inlaatrooster erop kan verwijderd worden door het filter naar voren te trekken.

■ PLFY-P-VKM serie

- ① Door op de drukknop op de buitenkant van het inlaatrooster te drukken, gaat het inlaatrooster automatisch open.
- ② Een filter met een inlaatrooster erop kan verwijderd worden door het filter naar voren te trekken.
 - Ⓐ Drukknop
 - Ⓑ Rooster
 - Ⓒ Inlaatrooster
 - Ⓓ Filter

(E) 4. Care and cleaning
(D) 4. Pflege und Reinigung

(I) 4. Cura e pulizia

⚠ Caution:

- Before you start cleaning, stop operation and turn OFF the power supply.
- Indoor units are equipped with filters to remove the dust of sucked-in air. Clean the filters using the methods shown in the following sketches.

■ PMFY-P-VBM Series

- ① Pressing the PUSH button on the outer side of the intake grille causes the intake grille to open.
- ② A filter with an intake grille on it can be removed by pulling the filter forward.

■ PLFY-P-VKM Series

- ① Pressing the PUSH button on the outer side of the intake grille causes the intake grille to open automatically.
- ② A filter with an intake grille on it can be removed by pulling the filter forward.
 - Ⓐ PUSH button
 - Ⓑ Grille
 - Ⓒ Intake Grille
 - Ⓓ Filter

⚠ Vorsicht:

- Zur Reinigung muß unbedingt der Betrieb eingestellt und die Stromversorgung ausgeschaltet werden.
- Jede Inneneinheit hat Filter, um Staub aus der angesaugten Luft zu entfernen. Reinigen Sie die Filter unter Bezug auf die folgende Abbildung.

■ Serie PMFY-P-VBM

- ① Durch Drücken der Taste PUSH (DRÜCKEN) an der Außenseite des Ansauggitters wird das Ansauggitter geöffnet.
- ② Ein Filter im Ansauggitter kann durch Ziehen nach vorne herausgenommen werden.

■ Serie PLFY-P-VKM

- ① Durch Drücken der Taste PUSH (DRÜCKEN) an der Außenseite des Ansauggitters wird das Ansauggitter automatisch geöffnet.
- ② Ein Filter im Ansauggitter kann durch Ziehen nach vorne herausgenommen werden.
 - Ⓐ Taste PUSH
 - Ⓑ Gitter
 - Ⓒ Ansauggitter
 - Ⓓ Filter

⚠ Cautela:

- Prima di pulire l'unità, arrestare il funzionamento e staccare la corrente.
- Le sezioni interne sono dotate di filtri destinati a rimuovere la polvere dall'aria aspirata. Pulire i filtri usando i metodi mostrati nelle seguenti figure.

■ Serie PMFY-P-VBM

- ① Premendo il pulsante PUSH (SPINTA) sul lato esterno della griglia di ingresso, questa si aprirà.
- ② Un filtro dotato di una griglia di ingresso può essere rimosso tirandolo in avanti.

■ Serie PLFY-P-VKM

- ① Premendo il pulsante PUSH (SPINTA) sul lato esterno della griglia di ingresso, questa si aprirà automaticamente.
- ② Un filtro dotato di una griglia di ingresso può essere rimosso tirandolo in avanti.
 - Ⓐ Pulsante PUSH
 - Ⓑ Griglia
 - Ⓒ Griglia di ingresso
 - Ⓓ Filtro

ES 4. Mantenimiento y limpieza

TR 4. Bakım ve temizleme

RU 4. Уход и чистка

⚠ Cuidado:

- Antes de empezar la limpieza, apague la fuente de alimentación.
- Las unidades interiores están equipadas con un filtro que elimina el polvo del aire aspirado. Limpie el filtro usando los métodos indicados en las ilustraciones siguientes.

■ Serie PMFY-P-VBM

- ① Pulsando el botón PUSH de parte externa de la rejilla de admisión ésta se abrirá.
- ② Un filtro que tenga una rejilla de admisión se puede extraer tirando de él.

■ Serie PLFY-P-VKM

- ① Pulsando el botón PUSH de parte externa de la rejilla de admisión ésta se abrirá automáticamente.
- ② Un filtro que tenga una rejilla de admisión se puede extraer tirando de él.
 - Ⓐ Botón PUSH
 - Ⓑ Rejilla
 - Ⓒ Rejilla de admisión
 - Ⓓ Filtro

⚠ Dikkat:

- Temizlemeye başlamadan önce, cihazı durdurun ve ana elektrik şalterini kapalı duruma getirin.
- İç ünitelere, emilen havayı tozdan arındırmak amacıyla bir filtre yerleştirilmiştir. Aşağıdaki resimlerde gösterilen yöntemlerle bu filtreleri temizleyin.

■ PMFY-P-VBM serisi

- ① Giriş izgarasının dış tarafındaki PUSH (basınız) düğmesine basılıncaya giriş izgarası olarak açılır.
- ② Üzerinde giriş izgarası bulunan filtre, filtreyi öne çekmek suretiyle yerinden çıkarılabilir.

■ PLFY-P-VKM serisi

- ① Giriş izgarasının dış tarafındaki PUSH (basınız) düğmesine basılıncaya giriş izgarası otomatik olarak açılır.
- ② Üzerinde giriş izgarası bulunan filtre, filtreyi öne çekmek suretiyle yerinden çıkarılabilir.
 - Ⓐ PUSH düğmesi
 - Ⓑ Giriş
 - Ⓒ Giriş izgarası
 - Ⓓ Filtre

⚠ Осторожно:

- Прежде чем начать чистку, остановите работу прибора и отключите подачу электропитания.
- Внутренние приборы оборудованы фильтрами для удаления пыли из засасываемого воздуха. Очищайте фильтры с помощью методов, обозначенных на рисунках ниже.

■ Серия PMFY-P-VBM

- ① Нажатие кнопки PUSH на внешней стороне воздухозаборной решетки приводит к открытию воздухозаборной решетки.
- ② Фильтр, на котором располагается воздухозаборная решетка может быть удален при помощи потягивания фильтра вперед.

■ Серия PLFY-P-VKM

- ① Нажатие кнопки PUSH на внешней стороне воздухозаборной решетки приводит к автоматическому открытию воздухозаборной решетки.
- ② Фильтр, на котором располагается воздухозаборная решетка может быть удален при помощи потягивания фильтра вперед.
 - Ⓐ Кнопка PUSH
 - Ⓑ Решетка
 - Ⓒ Воздухозаборная решетка
 - Ⓓ Фильтр

PR 4. Cuidados e limpeza

GR 4. Φροντίδα και καθάρισμα

中 4. 保养和清洁

⚠ Cuidado:

- Antes de iniciar a limpeza, pare a máquina e desligue a corrente.
- As unidades interiores estão equipadas com filtros para eliminar a poeira do ar aspirado. Limpe os filtros utilizando os métodos ilustrados nas figuras.

■ Série PMFY-P-VBM

- ① Carregando no botão PUSH situado na parte de fora da grelha de admissão, provoca a abertura da grelha.
- ② Um filtro com grelha de admissão incorporada extrai-se puxando-o para a frente.

■ Série PLFY-P-VKM

- ① Carregando no botão PUSH situado na parte de fora da grelha de admissão, provoca automaticamente a abertura da grelha.
- ② Um filtro com grelha de admissão incorporada extrai-se puxando-o para a frente.
 - Ⓐ Botão PUSH
 - Ⓑ Grelha
 - Ⓒ Grelha de admissão
 - Ⓓ Filtro

⚠ Προσοχή:

- Πριν αρχίσετε τον καθαρισμό, σταματήστε τη λειτουργία και κλείστε το ρεύμα.
- Οι εσωτερικές μονάδες είναι εφοδιασμένες με φίλτρα για την αφαίρεση της σκόνης από τον εισερχόμενο αέρα. Καθαρίστε τα φίλτρα χρησιμοποιώντας τις μεθόδους που επιδεικνύονται στ' ακόλουθα σκίτσα.

■ Σειρά PMFY-P-VBM

- ① Πατώντας το κουμπί με την ένδειξη "PUSH" στην εξωτερική πλευρά στις γρίλλιες ανοίγει τις γρίλλιες εισαγωγής αέρα.
- ② Φίλτρο με γρίλλιες εισαγωγής αέρα βγαίνει τραβώντας το φίλτρο προς τα εμπρός.

■ Σειρά PLFY-P-VKM

- ① Πατώντας το κουμπί με την ένδειξη "PUSH" στην εξωτερική πλευρά στις γρίλλιες ανοίγει τις γρίλλιες εισαγωγής αέρα αυτόματα.
- ② Φίλτρο με γρίλλιες εισαγωγής αέρα βγαίνει τραβώντας το φίλτρο προς τα εμπρός.
 - Ⓐ Κουμπί PUSH
 - Ⓑ Γρίλλιες
 - Ⓒ Γρίλλιες εισερχόμενου αέρα
 - Ⓓ Φίλτρο

(F) 4. Entretien et nettoyage
(NL) 4. Onderhoud en schoonmaken

■ PLFY-P-VAM Series

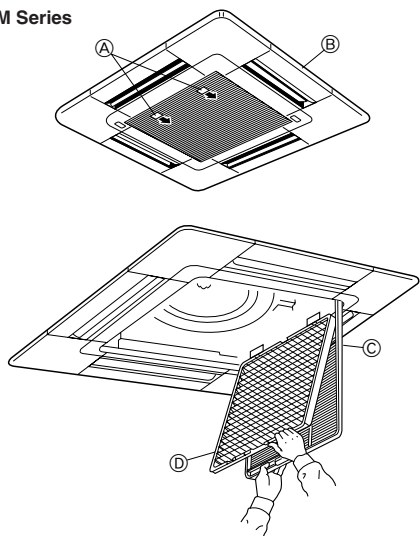

■ PCFY-P-VGM Series

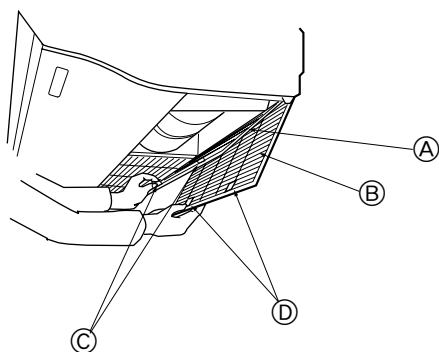

⚠ Précaution:

- Avant de commencer le nettoyage, arrêter l'appareil et couper l'alimentation.
- Les appareils intérieurs sont équipés de filtres servant à extraire les poussières de l'air aspiré. Nettoyer les filtres selon les méthodes illustrées ci-après.

■ Série PLFY-P-VAM

- 1 Tirer le bouton de la grille d'aspiration dans le sens indiqué par la flèche pour ouvrir la grille.
 - 2 Ouvrir la grille d'aspiration.
 - 3 Dégager le bouton situé au centre du bord de la grille d'aspiration et tirer le filtre vers l'avant pour l'extraire.
- Ⓐ Bouton Ⓑ Grille Ⓒ Grille d'aspiration Ⓓ Filtre

■ Série PCFY-P-VGM

- 1 Ouvrir la grille d'aspiration.
 - 2 Tenir le bouton se trouvant sur le filtre puis tirer le filtre vers le haut dans la direction d'une flèche. Pour remplacer le filtre après le nettoyage, assurez-vous d'insérer le filtre jusqu'à ce qu'il soit bien en place dans l'arrêtoir.
- Ⓐ Filtre Ⓑ Grille d'aspiration Ⓒ Bouton Ⓓ Arrêtoir

⚠ Voorzichtig:

- Voordat u begint met schoonmaken, moet u het apparaat stoppen en de stroomvoorziening UITzetten.
- Binnenapparaten zijn uitgerust met filters om stof uit ingezogen lucht te verwijderen. Reinig de filters volgens de hieronder aangegeven methodes.

■ PLFY-P-VAM serie

- 1 Trek de knop op de gril van de inlaatrooster in de richting die wordt aangegeven door de pijl om de gril te kunnen openen.
 - 2 Open het inlaatrooster.
 - 3 Zet de knop aan de middelste rand van de inlaatrooster los en trek het filter naar voren om dit te verwijderen.
- Ⓐ Knop Ⓑ Rooster Ⓒ Inlaatrooster Ⓓ Filter

■ PCFY-P-VGM serie

- 1 Open het inlaatrooster.
 - 2 Houd de knop op het filter vast en trek dan het filter naar boven in de richting van de pijl. Om het filter er nadat u het schoon gemaakt hebt weer in te doen, moet er voor zorgen dat u het filter er ver genoeg insteekt totdat het in het palletje zit.
- Ⓐ Filter Ⓑ Inlaatrooster Ⓒ Knop Ⓓ Palletje

(E) 4. Care and cleaning
(D) 4. Pflege und Reinigung

(I) 4. Cura e pulizia

⚠ Caution:

- Before you start cleaning, stop operation and turn OFF the power supply.
- Indoor units are equipped with filters to remove the dust of sucked-in air. Clean the filters using the methods shown in the following sketches.

■ PLFY-P-VAM Series

- 1 Pull the knob on the intake grille in the direction indicated by the arrow and it should open.
 - 2 Open the intake grille.
 - 3 Release the knob on the center edge of the intake grille and pull the filter forward to remove the filter.
- Ⓐ Knob Ⓑ Grille Ⓒ Intake grille Ⓓ Filter

■ PCFY-P-VGM Series

- 1 Open the intake grille.
 - 2 Hold the knob on the filter then pull the filter up in the direction of an arrow. To replace the filter after cleaning, be sure to insert the filter far enough until it fits into the stopper.
- Ⓐ Filter Ⓑ Intake Grille Ⓒ Knob Ⓓ Stopper

⚠ Vorsicht:

- Zur Reinigung muß unbedingt der Betrieb eingestellt und die Stromversorgung ausgeschaltet werden.
- Jede Inneneinheit hat Filter, um Staub aus der angesaugten Luft zu entfernen. Reinigen Sie die Filter unter Bezug auf die folgende Abbildung.

■ Serie PLFY-P-VAM

- 1 Den Knopf am Ansauggitter in der durch den Pfeil gekennzeichneten Richtung ziehen und das Gitter sollte sich öffnen.
 - 2 Das Ansauggitter öffnen.
 - 3 Zum Herausnehmen des Filters den Knopf an der mittleren Kante des Ansauggitters lösen und den Filter nach vorne ziehen.
- Ⓐ Knopf Ⓑ Gitter Ⓒ Ansauggitte Ⓓ Filter

■ Serie PCFY-P-VGM

- 1 Das Ansauggitter öffnen.
 - 2 Den Knopf am Filter ergreifen, dann den Filter nach oben in Pfeilrichtung ziehen. Zum Ersetzen des Filters nach der Reinigung vergewissern, daß der Filter weit genug eingesetzt wird, bis er ganz in das Verschlussstück hineinpaßt.
- Ⓐ Filter Ⓑ Ansauggitte Ⓒ Knopf Ⓓ Verschlussstück

⚠ Cautela:

- Prima di pulire l'unità, arrestare il funzionamento e staccare la corrente.
- Le sezioni interne sono dotate di filtri destinati a rimuovere la polvere dall'aria aspirata. Pulire i filtri usando i metodi mostrati nelle seguenti figure.

■ Serie PLFY-P-VAM

- 1 Tirare la maniglia posta sulla griglia di ingresso nella direzione indicata dalla freccia: la griglia dovrebbe aprirsi.
 - 2 Aprire la griglia di ingresso
 - 3 Sganciare la maniglia posta sul centro del bordo della griglia e procedere all'estrazione del filtro.
- Ⓐ Manopola Ⓑ Griglia Ⓒ Griglia di ingresso Ⓓ Filtro

■ Serie PCFY-P-VGM

- 1 Aprire la griglia di ingresso.
 - 2 Tenere la manopola del filtro e sollevare poi il filtro in direzione della freccia. Per sostituire il filtro dopo averlo pulito, accertarsi di inserirlo in modo da farlo entrare completamente nel suo supporto.
- Ⓐ Filtro Ⓑ Griglia di ingresso Ⓒ Manopola Ⓓ Supporto

ES 4. Mantenimiento y limpieza

TR 4. Bakım ve temizleme

RU 4. Уход и чистка

⚠ Cuidado:

- Antes de empezar la limpieza, apague la fuente de alimentación.
- Las unidades interiores están equipadas con un filtro que elimina el polvo del aire aspirado. Limpie el filtro usando los métodos indicados en las ilustraciones siguientes.

■ Serie PLFY-P-VAM

- 1 Tire del pomo de la rejilla de admisión en la dirección indicada por la flecha y la rejilla se abrirá.
- 2 Abra la rejilla de admisión.
- 3 Suelte la perilla del borde central de la rejilla de admisión y tire del filtro hacia delante para extraerlo.
A Perilla B Rejilla C Rejilla de admisión D Filtro

■ Serie PCFY-P-VGM

- 1 Abra la rejilla de admisión.
- 2 Sujete la perilla del filtro y luego tire del filtro hacia arriba en la dirección de la flecha. Al colocar el filtro después de la limpieza, asegúrese de introducir el filtro lo suficiente hasta que encaje en el tope.
A Filtro B Rejilla de admisión C Perilla D Tope

⚠ Dikkat:

- Temizlemeye başlamadan önce, cihazı durdurun ve ana elektrik şalterini kapalı duruma getirin.
- İç ünitelere, emilen havayı tozdan arındırmak amacıyla bir filtre yerleştirilmiştir. Aşağıdaki resimlerde gösterilen yöntemlerle bu filtreleri temizleyin.

■ PLFY-P-VAM serisi

- 1 Giriş izgarasının topuzunu okla gösterilen yönde çekerseniz açılması gerekir.
- 2 Giriş izgarasını açın.
- 3 Giriş izgarasının orta kenarındaki topuzu serbest bırakın ve filtreyi öne doğru çekerek yerinden çıkarın.
A Topuz B Giriş C Giriş Izgarası D Filtre

■ PCFY-P-VGM serisi

- 1 Giriş izgarasını açınız.
- 2 Filtenin üzerindeki topuzu tutup filtreyi ok yönünde çekiniz. Temizledikten sonra filtreyi yerine takarken takozla dayanıncaya kadar iyice içeriye itmeye dikkat ediniz.
A Filtre B Giriş Izgarası C Topuz D Takoz

⚠ Осторожно:

- Прежде чем начать чистку, остановите работу прибора и отключите подачу электропитания.
- Внутренние приборы оборудованы фильтрами для удаления пыли из засасываемого воздуха. Прочищайте фильтры с помощью методов, обозначенных на рисунках ниже.

■ Серия PLFY-P-VAM

- 1 Потяните за круглую ручку на воздухозаборной решетке в направлении, указанном стрелкой; решетка должна открыться.
- 2 Откройте воздухозаборную решетку.
- 3 Освободите ручку на центральном ребре воздухозаборной решетки и потянув фильтр вперед, снимите его.
A Ручка B Решетка C Воздухозаборная решетка D Фильтр

■ Серия PCFY-P-VGM

- 1 Откройте воздухозаборную решетку
- 2 Удерживайте ручку фильтра, затем потяните его вверх в направлении стрелки. При установке фильтра после чистки убедитесь, что он вставлен достаточно глубоко - до стопора.
A Фильтр B Воздухозаборная решетка C Ручка D Стопор

PR 4. Cuidados e limpeza

GR 4. Φροντίδα και καθάρισμα

中 4. 保养和清洁

⚠ Cuidado:

- Antes de iniciar a limpeza, pare a máquina e desligue a corrente.
- As unidades interiores estão equipadas com filtros para eliminar a poeira do ar aspirado. Limpe os filtros utilizando os métodos ilustrados nas figuras.

■ Série PLFY-P-VAM

- 1 Puxe o botão da grelha de admissão na direção indicada pela seta e a grelha deverá abrir-se.
- 2 Abra a grelha de admissão.
- 3 Liberte o botão da extremidade central da grelha de admissão e puxe o filtro para a frente para o remover.
A Botão B Grelha C Grelha de admissão D Filtro

■ Série PCFY-P-VGM

- 1 Abra a grelha de admissão.
- 2 Segure o botão e puxe o filtro para cima na direção da seta. Ao repor o filtro após a limpeza, certifique-se de que o introduziu até ele tocar no batente.
A Filtro B Grelha de admissão C Botão D Batente

⚠ Προσοχή:

- Πριν αρχίσετε τον καθαρισμό, σταματήστε τη λειτουργία και κλείστε το ρεύμα.
- Οι εσωτερικές μονάδες είναι εφοδιασμένες με φίλτρα για την αφαίρεση της σκόνης από τον εισερχόμενο αέρα. Καθαρίστε τα φίλτρα χρησιμοποιώντας τις μεθόδους που επιδεικνύονται στ' ακόλουθα σκίτσα.

■ Σειρά PLFY-P-VAM

- 1 Τραβήξτε το κουμπί στη γρίλια εισαγωγής προς την κατεύθυνση που δείχνει το βέλος και θα πρέπει να ανοίξει.
- 2 Ανοίξτε τη γρίλια εισαγωγής.
- 3 Αφήστε το κουμπί στην κεντρική γωνία της γρίλιας εισαγωγής και τραβήξτε το φίλτρο προς τα εμπρός για να το βγάλετε.
A Προεξοχή Φίλτρου B Γρίλλιες C Γρίλλιες Εισαγωγής Αέρα D Φίλτρο

■ Σειρά PCFY-P-VGM

- 1 Ανοίξτε τις γρίλλιες εισαγωγής του αέρα.
- 2 Πιάστε το φίλτρο από την προεξοχή του και τραβήξτε το προς την κατεύθυνση που δείχνει το βέλος. Όταν ξαναβάζετε το φίλτρο στη θέση του μετά το καθάρισμα, βεβαιώστε ότι εισέρχεται μέχρι τον αναστολέα και εφαρμόζει καλά μέσα στην υποδοχή του.
A Φίλτρο B Γρίλλιες Εισαγωγής Αέρα C Προεξοχή Φίλτρου D Αναστολέας

E 5. Troubleshooting

D 5. Fehlerbehebung

Before you ask for repair service, check the following points:

State of Machine	Troubleshooting
It does not run.	Press the [ON/OFF] button after power restoration.
Air flows out but it does not cool enough or heat enough.	Check the set temperature. Clean up the filter.
Cool air or warm air does not come out.	Wait for a while. The restart-preventing circuit is in operation for 3 minutes.
	Wait for a while. Indoor unit operation was started anew during the heating and defrosting operation.
The sound of the exhaust and rotation of the motor can still be heard after stop of running.	Wait for 3 minutes. The machine stops after running a drain-up mechanism for 3 minutes when air-cooling operation is stopped.

The following symptoms are not air conditioner failures:

- The air blown out from the air conditioner can sometimes give off odors. This is due to cigarette smoke contained in the air of the room, the smell of cosmetics, the walls, furniture, etc., absorbed in the air conditioner.
- A hissing noise can be heard immediately after the air conditioner is started or stopped. This is the sound of the refrigerant flowing inside the air conditioner. The problem is insignificant.
- The air conditioner sometimes snaps or clicks at the beginning or end of cooling/heating operation. This is the sound of friction on the front panel and other sections due to inflation and contraction caused by temperature change. The problem is insignificant.

Range of application

The range of working temperatures for both the indoor and outdoor units of the series Y, R2, Multi-S is as below.

⚠ Caution:

The use of your air conditioner outside the range of working temperature and humidity can result in serious failure.

Mode	Indoor unit	Outdoor unit		
		PUHY	PURY	PUMY
Cooling	15°C-24°CWB	-5°C-43°CDB	-5°C-43°CDB	-5°C-46°CDB
Heating	15°C-27°CDB	-15°C-15.5°CWB	-12°C-15°CWB	-12°C-15.5°CWB

Note: As an applicable humidity standard for both indoors and outdoors, we recommend use within a range of 30 - 80% relative humidity.

Bitte überprüfen Sie die folgenden Punkte, bevor Sie sich an den Kundendienst wenden.

Zustand der Klimaanlage	Behebung
Kein Betrieb	Nach Wiederherstellung der Stromversorgung die Taste [ON/OFF] drücken.
Luft wird ausgeblasen, aber es wird nicht gut gekühlt oder geheizt.	Die eingestellte Temperatur überprüfen. Den Filter reinigen.
Es wird keine kalte bzw. warme Luft ausgeblasen.	Bitte einige Zeit warten. Der Stromkreis zur Verhütung von Neustart innerhalb von 3 Minuten ist tätig.
	Bitte einige Zeit warten. Während Heizentfrostungsbetrieb ist eine neue Inneneinheit eingeschaltet worden.
Der Betrieb wird nach kurzer Zeit wieder eingestellt.	Bitte 3 Minuten warten. Die Maschine schaltet sich aus, nachdem sie 3 Minuten lang im Ablaufmechanismus gelaufen ist, wenn die Luftkühlung beendet ist.

In den folgenden Fällen handelt es sich nicht um eine Störung.

- Die aus der Klimaanlage ausgeblasene Luft kann einen Geruch haben. Der in der Raumluft enthaltene Geruch von Zigaretten, Kosmetika, Wänden, Möbeln usw. haftet in der Klimaanlage an und wird wieder ausgeblasen.
- Bei laufender oder angehaltener Klimaanlage kann das Geräusch von fließendem Kühlmittel zu hören sein. Dies stellt kein Problem dar.
- Nach Start oder Stop von Kühl- oder Heizbetrieb kann sich die Vorderplatte usw. wegen des Temperaturunterschieds hörbar verziehen. Dies stellt kein Problem dar.

Verwendungsbereich

Die Betriebstemperaturbereiche für Innen- und Außenanlagen der Baureihe Y, R2, Multi-S sind nachstehend aufgeführt.

⚠ Vorsicht:

Verwendung außerhalb des Temperatur- und Luftfeuchtigkeitsbereiches kann schwere Störungen verursachen.

Betriebsart	Inneneinheit	Außeneinheit		
		PUHY	PURY	PUMY
Kühlen	15°C bis 24°CWB	-5°C bis 43°CDB	-5°C bis 43°CDB	-5°C bis 46°CDB
Heizen	15°C bis 27°CDB	-15°C bis 15,5°CWB	-12°C bis 15°CWB	-12°C bis 15,5°CWB

Hinweis: Innen- und Außeneinheiten sollten in einem Luftfeuchtigkeitsbereich von 30 bis 80% RH verwendet werden.

F 5. Guide de dépannage

NL 5. Problemen en oplossingen

Avant de faire appel au service après-vente, veuillez vérifier les points suivants:

Etat de l'appareil	Remède
L'appareil ne fonctionne pas.	Appuyer sur la touche [ON/OFF] après la remise sous tension.
L'air souffle mais il ne refroidit ou ne réchauffe pas suffisamment.	Vérification de la température programmée. Nettoyer le filtre.
Pas de sortie d'air froid ou d'air chaud.	Attendre un instant. Le circuit empêchant la remise en marche trop rapide fonctionne pendant 3 minutes après l'arrêt. Attendre un instant. L'appareil intérieur a été remis en fonctionnement pendant l'opération de chauffage et de dégivrage.
Le climatiseur fonctionne pendant un bref instant puis s'arrête aussitôt.	Attendre 3 minutes. Lorsque vous arrêtez l'opération de refroidissement, l'appareil fait fonctionner un mécanisme d'écoulement pendant trois minutes avant de s'arrêter.

Les symptômes suivants ne constituent pas des pannes provenant du climatiseur:

- L'air soufflé par le climatiseur peut parfois dégager certaines odeurs. Cela est dû notamment à la fumée de cigarettes contenue dans l'air de la pièce, aux odeurs de cosmétiques, des murs, des meubles, etc. absorbées par le climatiseur.
- Un bruit de sifflement peut être audible immédiatement après la mise en marche ou l'arrêt du climatiseur. Il s'agit du bruit du réfrigérant qui se répand à l'intérieur du climatiseur, ce qui ne représente aucun problème.
- Le climatiseur émet parfois un bruit ou un déclic au début ou à la fin de l'opération de refroidissement/de chauffage. Il s'agit du bruit de friction qui se produit sur le panneau avant et en d'autres endroits suite au gonflement et à la contraction provoquées par des écarts de températures. Il ne s'agit pas là d'un problème.

Plage d'applications:

La plage des températures de fonctionnement pour les appareils intérieurs et extérieurs de série Y, R2, Multi-S est celle indiquée ci-dessous.

⚠ Précaution:

L'utilisation du climatiseur en dehors de cette plage de températures de fonctionnement et de taux d'humidité peut provoquer des dégâts importants.

Mode	Appareil intérieur	Appareil extérieur		
		PUHY	PURY	PUMY
Refroidissement	15°C à 24°CWB	-5°C à 43°CDB	-5°C à 43°CDB	-5°C à 46°CDB
Chauffage	15°C à 27°CDB	-15°C à 15,5°CWB	-12°C à 15°CWB	-12°C à 15,5°CWB

Remarque: Tant pour les appareils intérieurs qu'extérieurs, nous recommandons une utilisation avec un taux d'humidité relative compris entre 30 et 80%.

Voor dat u uw dealer belt om het apparaat te komen repareren, controleer dan eerst de volgende punten:

Probleem met het apparaat	Oplossing
Het apparaat werkt niet.	Druk op de [ON/OFF] knop nadat de stroom weer is hersteld.
Er stroomt lucht uit het apparaat maar het koelt of verwarmt niet genoeg.	Controleren van de ingestelde temperatuur. Maak het filter schoon.
Er komt geen koele of warme lucht uit.	Wacht een poosje. Het mechanisme om te voorkomen dat het apparaat binnen 3 minuten opnieuw start, is in werking. Wacht een poosje. Het binnenapparaat werd opnieuw gestart tijdens verwarmen en ontdooien .
Het apparaat doet het heel even en stopt dan weer.	Wacht voor 3 minuten. Als u het koelen uitgeschakelt, stopt het apparaat daar pas mee nadat het afvoermechanisme 3 minuten lang is doorgelopen.

De volgende symptomen duiden niet op defecten van de airconditioner

- De uitgeblazen lucht van de airconditioner kan soms een bepaalde geur afgeven. Dit komt door sigarettenrook die in de lucht in de kamer is blijven hangen, de reuk van cosmetica, geurtjes van muren, meubels, enz. die door de airconditioner zijn opgenomen.
- Een sissend geluid is hoorbaar onmiddellijk nadat de airconditioner gestart of gestopt is. Dit is het geluid van het koelmiddel dat in de airconditioner stroomt. Dit is geen groot probleem.
- De airconditioner maakt soms krakende of klikkende geluiden aan het begin of einde van koelen of verwarmen. Dit is het geluid van frictie op het voorpaneel en andere delen door het uitzetten en inkrimpen dat veroorzaakt wordt door temperatuursveranderingen. Dit is geen groot probleem.

Toepassingsbereik:

Het temperatuursbereik voor zowel de binnen- als de buitenapparaten van de Y, R2, Multi-S -serie is hieronder aangegeven.

⚠ Voorzichtig:

Het gebruik van uw airconditioner buiten de temperatuurs- en luchtvochtigheids grenzen die hieronder zijn aangegeven kan tot ernstige schade aan uw apparaat leiden.

Modus	Binnenapparaat	Buitenapparaat		
		PUHY	PURY	PUMY
Koelen	15°C-24°CWB	-5°C-43°CDB	-5°C-43°CDB	-5°C-46°CDB
Verwarmen	15°C-27°CDB	-15°C-15,5°CWB	-12°C-15°CWB	-12°C-15,5°CWB

Opmerking: Als een toepasselijke norm voor de luchtvochtigheid voor zowel de binnen- als buitenapparaten raden wij een bereik van 30 - 80% relatieve luchtvochtigheid aan.

I 5. Ricerca dei guasti

ES 5. Localización de fallos

Prima di chiedere l'intervento del servizio tecnico, controllare i punti seguenti:

Inconveniente	Ricerca dei guasti
Non funziona.	Premere il pulsante [ON/OFF] dopo il ritorno della corrente.
L'aria viene soffiata ma non riesce né a raffreddare né a riscaldare in modo sufficiente.	Controllare l'impostazione della temperatura. Pulire il filtro.
Non vengono soffiati né l'aria fredda né l'aria calda.	Attendere un attimo. Il circuito di prevenzione del riavviamento viene attivato per 3 minuti. Attendere un attimo. Il funzionamento della sezione interna è stato riavvinto durante le fasi di riscaldamento e sbrinamento.
Funziona brevemente, ma si arresta poco dopo.	Attendere 3 minuti. All'arresto della funzione di raffreddamento, la macchina si arresta dopo avere azionato per 3 minuti un meccanismo di drenaggio.

Ciò che segue non è un segno indicativo di un eventuale malfunzionamento dell'unità:

- L'aria soffiata dal condizionatore d'aria può contenere talvolta odori. Ciò può essere dovuto alla presenza nell'aria di fumo di sigarette, di odori di cosmetici, o di odori provenienti da pareti o mobili del locale.
- Un sibilo viene percepito durante e dopo il funzionamento dell'unità. Questo rumore è causato dallo spostamento del refrigerante all'interno dell'unità. Si tratta di un problema insignificante.
- Un ticchettio proviene dal condizionatore d'aria al momento dell'avviamento e dell'arresto del modo raffreddamento/riscaldamento. Questo rumore è causato dallo sfregamento del pannello anteriore e di altre sezioni a seguito del restringimento o della dilatazione causati da una variazione della temperatura. Il problema è insignificante.

Campo di applicazione:

Viene indicata qui sotto la fascia delle temperature di funzionamento sia delle sezioni interne che esterne dei modelli della serie Y, R2, Multi-S.

⚠ Cautela:

L'uso del condizionatore d'aria a temperature e tassi di umidità situati al di fuori dei campi di valori corrispondenti, può causare un grave guasto dell'unità.

Modo	Sezione interna	Sezione esterna		
		PUHY	PURY	PUMY
Raffreddamento	15°C-24°CWB	-5°C-43°CDB	-5°C-43°CDB	-5°C-46°CDB
Riscaldamento	15°C-27°CDB	-15°C-15,5°CWB	-12°C-15°CWB	-12°C-15,5°CWB

Nota: Per il tasso di umidità standard sia per le sezioni interne che esterne, noi raccomandiamo un campo di valori dell'umidità relativa compreso fra il 30 e l'80%.

Antes de llamar al servicio de averías, compruebe los siguientes puntos:

Estado de la máquina	Solución del problema
No se pone en marcha.	Pulse el botón [ON/OFF] después de que vuelva la corriente.
El aire no sale suficientemente caliente o suficientemente frío.	Comprobación de la temperatura programada. Limpie el filtro
No sale aire frío o caliente.	Espere un momento. El circuito de prevención de reinicialización está activado durante 3 minutos. Espere un momento. La unidad interior se puso en marcha otra vez durante la operación de calefacción y desercarchado.
Se sigue oyendo el ruido del drenaje y de la rotación del motor después de parar la unidad.	Espere unos 3 minutos. La unidad se para después de poner en funcionamiento un mecanismo de drenaje durante 3 minutos cuando se detiene el funcionamiento del modo de refrigeración.

Los siguientes no son síntomas de ninguna avería:

- El aire del acondicionador produce algún tipo de olor. Esto se debe a que el acondicionador aspira el humo de los cigarrillos y el olor de los cosméticos, de las paredes, de los muebles, etc.
- Se oye un ruido siseante inmediatamente después de poner en marcha o parar el acondicionador. Este ruido se debe al flujo del refrigerante en el interior del acondicionador de aire. Esto es un problema insignificante.
- A veces se oye algún chasquido al principio o al final de los modos de refrigeración o calefacción. Este ruido se debe a la fricción del panel frontal y de otras secciones a causa de la contracción provocada por el cambio de temperatura. Esto es un problema insignificante.

Margen de aplicación:

El margen de temperaturas de trabajo de la serie Y, R2, Multi-S, tanto de la unidad interior como de la exterior, es el que se indica a continuación.

⚠ Cuidado:

El uso del acondicionador de aire fuera de estos márgenes de temperatura y humedad puede dar lugar a serias averías.

Modo	Unidad interior	Unidad exterior		
		PUHY	PURY	PUMY
Enfriamiento	15°C-24°CWB (Bulbo húmedo)	-5°C-43°CDB (Bulbo seco)	-5°C-43°CDB (Bulbo seco)	-5°C-46°CDB (Bulbo seco)
Calefacción	15°C-27°CDB (Bulbo seco)	-15°C-15,5°CWB (Bulbo húmedo)	-12°C-15°CWB (Bulbo húmedo)	-12°C-15,5°CWB (Bulbo húmedo)

Nota: Como humedad estándar aplicable, recomendamos un margen entre el 30 y el 80% de humedad relativa, tanto para la unidad exterior como para la interior.

Antes de pedir assistência a um técnico, verifique os seguintes pontos:

Estado da máquina	Detecção de avarias
A máquina não funciona.	Carregue na tecla [ON/OFF] depois de restaurar a corrente.
Há fluxo de ar mas não arrefece nem aquece suficientemente.	Verificação da temperatura regulada. Limpe o filtro.
Não sai ar frio nem quente.	Espere um momento. O circuito de prevenção de arranque está para funcionar dentro de três minutos. Espere um momento. O funcionamento da unidade interna iniciou-se novamente durante o funcionamento de aquecimento e de descongelamento.
O som da exaustão e da rotação do motor ouve-se ainda após paragem da máquina.	Aguarde três minutos. A máquina pára depois de fazer funcionar um mecanismo de drenagem durante 3 minutos, quando o funcionamento de arrefecimento do ar é interrompido.

Os sintomas que seguem não são avarias do sistema de ar condicionado:

- O sopro de ar que sai do sistema de ar condicionado pode às vezes exalar odores. Isto deve-se ao fumo de cigarro contido no ar da peça, ao cheiro de cosméticos, das paredes, do mobiliário, etc. que são absorvidos pelo ar condicionado.
- Pode-se ouvir um ruído cibilante imediatamente após o arranque ou a paragem do sistema de ar condicionado. É o som do fluxo de refrigerante dentro do sistema. O problema é insignificante.
- O ar condicionado dá às vezes estalidos e estalos no início ou no fim do modo de arrefecimento/aquecimento. É o som da fricção do painel frontal e de outras secções devido a inflação e à contracção causada pela mudança de temperatura. O problema é sem importância.

Amplitude de aplicação:

A gama das temperaturas de funcionamento, tanto para a unidade interior como para a unidade exterior da série Y, R2, Multi-S, é descrita a seguir.

⚠ Cuidado:

O uso do seu sistema de ar condicionado fora da gama de temperatura de funcionamento e de humidade pode causar sérias avarias.

Modo	Unidade interior	Unidade exterior		
		PUHY	PURY	PUMY
Arrefecimento	15°C-24°CWB	-5°C-43°CDB	-5°C-43°CDB	-5°C-46°CDB
Aquecimento	15°C-27°CDB	-15°C-15,5°CWB	-12°C-15°CWB	-12°C-15,5°CWB

Nota: Relativamente à humidade aplicável standard para as unidades interiores e exteriores, recomendamos-lhe que se mantenha dentro da gama 30 a 80% de humidade relativa.

Πριν ζητήσετε την υπηρεσία σέρβις, ελέγξτε τα ακόλουθα σημεία:

Κατάσταση του μηχανήματος	Ανίχνευση βλάβης
Δεν λειτουργεί.	Μετά την αποκατάσταση ρεύματος, πατήστε το κουμπί [ON/OFF].
Ο αέρας εκρέει αλλά δεν ψυχραίνει ή θερμαίνεται αρκετά.	Έλεγχος της ρυθμισμένης θερμοκρασίας. Καθαρίστε το φίλτρο
Δεν εκρέει ψυχρός ή θερμός αέρας.	Περιμένετε για λίγο. Το κύκλωμα αποτροπής επαναλειτουργίας βρίσκεται σε λειτουργία για 3 λεπτά. Περιμένετε για λίγο. Η λειτουργία της εσωτερικής μονάδας άρχισε ξανά κατά τη διάρκεια λειτουργίας θέρμανσης και απόψυξης.
Λειτουργεί για λίγο αλλά σύντομα σταματάει.	Περιμένετε για 3 λεπτά. Το μηχάνημα σταματάει αφού πρώτα λειτουργήσει ο μηχανισμός αφύγρανσης για 3 λεπτά όταν η λειτουργία κλιματισμού σταματήσει.

Τα ακόλουθα συμπτώματα δεν αποτελούν βλάβες της μονάδας κλιματισμού

- Ο αέρας που εκρέει από τη μονάδα κλιματισμού μπορεί μερικές φορές να μυρίζει. Αυτό οφείλεται σε καπνό από τσιγάρα που υπάρχει στον αέρα του δωματίου, σε μυρουδιές καλλυντικών, τοίχων, επίπλων κλπ. που εισέρχονται στη μονάδα κλιματισμού.
- Αμέσως μετά τη λειτουργία και το σταμάτημα της μονάδας κλιματισμού ακούγεται ένα σφίριγμα. Αυτό είναι ο ήχος της ροής του ψυκτικού μέσα στη μονάδα κλιματισμού. Το πρόβλημα είναι ασήμαντο.
- Η μονάδα κλιματισμού μερικές φορές κάνει μικρούς θορύβους κατά την έναρξη ή τον τερματισμό της λειτουργίας ψύξης/θέρμανσης. Αυτό είναι ο ήχος τριβής του μπροστινού καλύμματος και άλλων εξαρτημάτων λόγω της διαστολής και συστολής που προκαλείται από την αλλαγή θερμοκρασίας. Το πρόβλημα είναι ασήμαντο.

Σειρά εφαρμογής:

Η κλιμάκα θερμοκρασιών λειτουργίας τόσο για την εσωτερική όσο και για την εξωτερική μονάδα των μοντέλων της σειράς Y, R2, Multi-S, είναι αυτές του πίνακα παρακάτω.

⚠ Προσοχή:

Η χρήση της μονάδας κλιματισμού εκτός της σειράς λειτουργικής θερμοκρασίας και υγρασίας μπορεί να προκαλέσει σοβαρή βλάβη.

Λειτουργία	Εσωτερική μονάδα	Εξωτερική μονάδα		
		PUHY	PURY	PUMY
Κρύος	15° Κελσίου-24° Κελσίου WB	-5° Κελσίου-43° Κελσίου DB	-5° Κελσίου-43° Κελσίου DB	-5° Κελσίου-46° Κελσίου DB
Θερμός αέρας	15° Κελσίου-27° Κελσίου DB	-15° Κελσίου-15,5° Κελσίου WB	-12° Κελσίου-15° Κελσίου WB	-12° Κελσίου-15,5° Κελσίου WB

Σημείωμα: Σαν εφαρμοσίμο πρότυπο υγρασίας και για το εσωτερικό και για το εξωτερικό, συνιστούμε τη χρήση εντός της σειράς των 30-80% σχετικής υγρασίας.

TR 5. Arızanın bulunması ve giderilmesi

中 5. 故障检修

Tamirciyi çağırılmadan önce, aşağıdaki tabloya bakınız:

Cihazın durumu	Çözümü
Cihaz çalışmıyor.	Elektrik geldikten sonra [ON/OFF] (açma/kapama) düğmesine basarak cihazı çalıştırın.
Cihaz hava basıyor, ama odayı yeterince soğutmuyor ya da ısıtmıyor.	Ayarlanmış olan sıcaklığın kontrolü. Filtreyi temizleyin
Cihazdan soğuk ya da sıcak hava gelmiyor.	Bir süre bekleyin Yeniden çalıştırmayı üç dakika geciktiren devre işliyor. Bir süre bekleyin İç ünite, ısıtma ve buz giderme işlemi sırasında daha yeni çalışmaya başlamış.
Cihaz kısa bir süre çalışıp tekrar duruyor.	Üç dakika bekleyin. Hava soğutma çalışması durdurulduğunda makine 3 dakika süreyle drenaj mekanizmasını çalıştırdıktan sonra durur.

Aşağıdaki durumlar arıza belirtisi değildir:

- Klima cihazından basılan hava zaman zaman koku verebilir. Bunun nedeni odadaki sigara dumanının, kozmetik maddelerin, duvarların, mobilyaların kokularının cihaz tarafından emilmiş olmasıdır.
- Klima cihazı çalıştırdıktan ya da durdurulduktan hemen sonra akan bir sıvı sesi duyulabilir. Bu ses cihaz içindeki soğutucu dolaşımından ibarettir. Önemli bir sorun değildir.
- Soğutma ya da ısıtma işleminin başlamasından ya da durmasından hemen sonra bir tıklama sesi duyulabilir. Bu, sıcaklık değişikliği nedeniyle ön panelin ya da diğer parçaların küçülmesi veya genişlemesinden kaynaklanır. Önemli bir sorun değildir.

Çalışma sıcaklığı sınırları:

Y, R2, Multi-S serisinin hem iç hem de dış ünitelerinin çalışma sıcaklıklarının sınırları aşağıdaki gibidir.

⚠ Dikkat:

Klima cihazınızın çalışma sıcaklığı ve nem oranı sınırları dışında çalıştırılması ciddi arızalara neden olabilir.

Mod	İç ünite	Dış ünite		
		PUHY	PURY	PUMY
Soğutma	15°C-24°CWB	-5°C-43°CDB	-5°C-43°CDB	-5°C-46°CDB
Isıtma	15°C-27°CDB	-15°C-15,5°CWB	-12°C-15°CWB	-12°C-15,5°CWB

Not: Hem iç hem de dış üniteler için uygun bir nem oranı olarak %30-80 arası bir nemlilik tavsiye olunur.

Прежде чем вызывать техобслуживание, проверьте следующее:

Состояние прибора	Неполадка
Не работает.	Нажмите кнопку [ВКЛ./ВЫКЛ.] после возобновления подачи электроэнергии.
Воздух выдувается, но не охлаждается или не нагревается в достаточной степени.	Проверьте установку температуры. Прочистите фильтр
Холодный воздух или теплый воздух не выдуваются.	Подождите некоторое время. В течение трех минут срабатывает механизм задержки возобновления работы прибора.
	Подождите некоторое время. Была дана повторная команда работы внутреннего прибора в течение выполнения операции отопления и разморживания.
После останова работы прибора слышен звук выхлопной трубы и звук вращения мотора.	Подождите 3 минуты Машина останавливается после того, как механизм дренажа работает в течение 3 минут после останова операции охлаждения.

Указанные ниже симптомы не являются неполадками кондиционера:

- Иногда воздух, выдуваемый из кондиционера, может иметь неприятный запах. Это объясняется сигаретным дымом, который присутствует в комнате, запахом косметики, стен, мебели и т.д., которые поглощаются в кондиционере.
- После включения или останова кондиционера может быть слышен попеременно шипящий звук. Этот звук является звуком хладагента, который перемещается внутри кондиционера. Это незначительная проблема.
- Иногда кондиционер издает резкий звук или щелкает в начале или в конце операции охлаждения/отопления. Это звук трения передней панели и других частей, который вызван расширением и сужением частей в связи с перепадами температуры. Это незначительная проблема.

Диапазон параметров применения:

Диапазон рабочих температур для внутреннего и для внешнего приборов серии Y, R2, Multi-S указан ниже.

⚠ Осторожно:

Использование кондиционера за пределами указанных рабочих параметров температуры и влажности может привести к его серьезной неполадке.

Режим	Внутренний прибор	Внешний прибор		
		PUNY	PURY	PUMY
Охлаждение	15°C до 24°CWB	-5°C до 43°CDB	-5°C до 43°CDB	-5°C до 46°CDB
Отопление	15°C до 27°CDB	-15°C до 15,5°CWB	-12°C до 15°CWB	-12°C до 15,5°CWB

Примечание: В качестве стандартных параметров влажности для внешних и внутренних приборов мы рекомендуем диапазон от 30 до 80% относительной влажности.

Ⓔ 6. Specifications

Ⓓ 6. Technische daten

Ⓕ 6. Spécifications techniques

Ⓖ 6. Specificaties

Ⓘ 6. Specifiche tecniche

■ PLFY-P-VAM series

①	P80	P100	P125
②	~N 220-230-240/50, 220/60		
③*1	9.0/10.0	11.2/12.5	14.0/16.0
④*2	258 (30)	298 (30)	298 (30)
⑤*2	840 (950)	840 (950)	840 (950)
⑥*2	840 (950)	840 (950)	840 (950)
⑦*2	24 (5)	30 (5)	30 (5)
⑧	16-18-20-22	20-23-26-28	22-25-28-30
⑨	30-32-35-37	33-36-39-41	35-38-41-43

■ PLFY-P-VKM series

①	P32	P40	P50	P63
②	~N 220-230-240/50, 220/60			
③*1	3.6/4.0	4.5/5.0	5.6/6.3	7.1/8.0
④*2	298 (30)	298 (30)	298 (30)	298 (30)
⑤*2	660 (760)	660 (760)	660 (760)	660 (760)
⑥*2	660 (760)	660 (760)	660 (760)	660 (760)
⑦*2	19 (3.7)	19 (3.7)	19 (3.7)	20 (3.7)
⑧	13-14-14.5-15	13-14-14.5-15	13-14-15-16	14-15-16-17
⑨	31-32.5-34-35	31-32.5-34-35	32-34-35.5-37	35-36.5-38-39

■ PKFY-P-VAM series

①	P20	P25
②	~N 220-230-240/50, 220/60	
③*1	2.2/2.5	2.8/3.2
④	295	295
⑤	815	815
⑥	158	158
⑦	8.5	8.5
⑧	4.9-5.2-5.6-5.9	4.9-5.2-5.6-5.9
⑨	32-33-35-36	32-33-35-36

■ PKFY-P-VFM series

①	P63	P100
②	~N 220-230-240/50, 220/60	
③*1	7.1/8.0	11.2/12.5
④	340	340
⑤	1400	1680
⑥	235	235
⑦	24	28
⑧	15-20 (Lo-Hi)	22-28 (Lo-Hi)
⑨	39-45 (Lo-Hi)	41-46 (Lo-Hi)

■ PKFY-P-VGM series

①	P32	P40	P50
②	~N 220-230-240/50, 220/60		
③*1	3.6/4.0	4.5/5.0	5.6/6.3
④	340	340	340
⑤	990	990	990
⑥	235	235	235
⑦	16	16	16
⑧	8-9.5-10.5-11.5	8-9.5-10.5-11.5	9-10-11-12
⑨	33-36-38-41	33-36-38-41	34-37-40-43

■ PMFY-P-VBM series

①	P20	P25	P32	P40
②	~N 220-230-240/50, 220/60			
③*1	2.2/2.5	2.8/3.2	3.6/4.0	4.5/5.0
④*2	230 (30)	230 (30)	230 (30)	230 (30)
⑤*2	854 (1000)	854 (1000)	854 (1000)	854 (1000)
⑥*2	395 (470)	395 (470)	395 (470)	395 (470)
⑦*2	14 (3)	14 (3)	14 (3)	14 (3)
⑧	6.5-7.2-8.0-8.7	7.3-8.0-8.6-9.3	7.3-8.0-8.6-9.3	7.7-8.7-9.7-10.7
⑨	27-30-33-35	32-34-36-37	32-34-36-37	33-35-37-39

■ PCFY-P-VGM series

①	P40	P63	P100	P125
②	~N 220-230-240/50, 220/60			
③	4.5/5.0	7.1/8.0	11.2/12.5	14.0/16.0
④	210	210	270	270
⑤	1000	1310	1310	1620
⑥	680	680	680	680
⑦	27	34	37	43
⑧	8-10-11-12	12-14-16-18	18-20-23-25	26-28-32-35
⑨	29-33-36-38	32-34-37-39	36-38-41-43	37-39-42-44

Ⓔ 6. Specifications
Ⓕ 6. Technische daten

Ⓖ 6. Specifiche tecniche

Ⓕ 6. Spécifications techniques

Ⓖ 6. Specificaties

①	Model
②	Power source (Voltage <V> /Frequency <Hz>)
③	Capacity (Cooling/Heating) <Kw>
④	Dimension (Height) <mm>
⑤	Dimension (Width) <mm>
⑥	Dimension (Depth) <mm>
⑦	Net weight <kg>
⑧	Fan Airflow rate (Low-Middle2-Middle1-High) <m³/min>
⑨	Noise level (Low-Middle2-Middle1-High) <dB>
*1	Cooling/Heating capacity indicates the maximum value at operation under the following condition. Cooling: Indoor 27 °CDB/19 °CWB, Outdoor 35 °CDB Heating: Indoor 20 °CDB, Outdoor 7 °CDB/6 °CWB
*2	This figure in () indicates panel's.

①	Modell
②	Netzanschluß (Spannung <V>/Frequenz <Hz>)
③	Leistung (Kühlen/Heizen) <KW>
④	Maß (Höhe) <mm>
⑤	Maß (Breite) <mm>
⑥	Maß (Tiefe) <mm>
⑦	Nettogewicht <kg>
⑧	Gebläseleistung (Niedrig-Mittel2-Mittel1-Hoch) <m³/Min.>
⑨	Geräuschpegel (Niedrig-Mittel2-Mittel1-Hoch) <dB>
*1	Kühl-/Heiz-Leistung gibt den Höchstwert beim Betrieb unter folgenden Bedingungen an. Kühlen: Innen 27°CDB/19°CWB, außen 35°CDB Heizen: Innen 20°CDB, außen 7°CDB/6°CWB
*2	Diese Zahl in () gibt die Schalttafel an.

①	Modèle
②	Alimentation de l'appareil (Tension <V> / Fréquence <Hz>)
③	Capacité (Refroidissement / Chauffage) <Kw>
④	Dimensions (Hauteur) <mm>
⑤	Dimensions (Largeur) <mm>
⑥	Dimensions (Profondeur) <mm>
⑦	Poids net <kg>
⑧	Débit de la soufflerie (Faible - Moyen 2 - Moyen 1 - Elevé) <m³/min>
⑨	Niveau de bruit (Faible - Moyen 2 - Moyen 1 - Elevé) <dB>
*1	La capacité de refroidissement / chauffage indique la valeur maximale lorsque l'appareil fonctionne dans les conditions suivantes. Refroidissement: appareil intérieur 27°CDB / 19°CWB, appareil extérieur 35°CDB Chauffage: appareil intérieur 20°CDB, appareil extérieur 7°CDB / 6°CWB
*2	Le chiffre entre () indique la valeur reprise sur le panneau.

①	Model
②	Stroomvoorziening (voltage <V> / frequentie <Hz>)
③	Capaciteit (koelen/verwarmen) <KW>
④	Afmetingen (hoogte) <mm>
⑤	Afmetingen (breedte) <mm>
⑥	Afmetingen (diepte) <mm>
⑦	Netto gewicht <kg>
⑧	Luchtuitstroomvermogen ventilator (laag - middel 2 - middel 1 - hoog) <m³/min>
⑨	Geluidsniveau (laag - middel 2 - middel 1 - hoog) <dB>
*1	De capaciteit voor koelen/verwarmen geeft de maximale waarde bij gebruik onder de volgende omstandigheden. Koelen: binnen 27 °CDB (dry ball) / 19 °CWB (wet ball), buiten: 35 °CDB Verwarmen: 20 °CDB, buiten 7 °CDB / 6 °CWB
*2	De waarde tussen haakjes () is de waarde van het bedieningspaneel aan.

①	Modelli
②	Alimentazione (Vollaggio <V>/Frequenza <Hz>)
③	Capacità (Raffreddamento/Riscaldamento) <Kw>
④	Dimensione (Altezza) <mm>
⑤	Dimensione (Larghezza) <mm>
⑥	Dimensione (Spessore) <mm>
⑦	Peso netto <kg>
⑧	Portata flusso d'aria (Bassa-Media2-Media1-Alta) <m³/min>
⑨	Livello sonoro (Basso-Medio2-Medio1-Alto) <dB>
*1	La capacità di raffreddamento/riscaldamento indica il valore massimo delle sezioni alle seguenti condizioni operative. Raffreddamento: Interna 27°CDB/19°CWB., Esterna 35°CDB Riscaldamento: Interna 20°CDB, Esterna 7°CDB/6°CWB
*2	Questo valore in () si riferisce al pannello.

ES 6. Especificaciones

PR 6. Especificações

TR 6. Spesifikasyonları

GR 6. Προδιαγραφές

RU 6. Технические характеристики

中 6. 规格

■ PLFY-P-VAM series

①	P80	P100	P125
②	~N 220-230-240/50, 220/60		
③*1	9.0/10.0	11.2/12.5	14.0/16.0
④*2	258 (30)	298 (30)	298 (30)
⑤*2	840 (950)	840 (950)	840 (950)
⑥*2	840 (950)	840 (950)	840 (950)
⑦*2	24 (5)	30 (5)	30 (5)
⑧	16-18-20-22	20-23-26-28	22-25-28-30
⑨	30-32-35-37	33-36-39-41	35-38-41-43

■ PLFY-P-VKM series

①	P32	P40	P50	P63
②	~N 220-230-240/50, 220/60			
③*1	3.6/4.0	4.5/5.0	5.6/6.3	7.1/8.0
④*2	298 (30)	298 (30)	298 (30)	298 (30)
⑤*2	660 (760)	660 (760)	660 (760)	660 (760)
⑥*2	660 (760)	660 (760)	660 (760)	660 (760)
⑦*2	19 (3.7)	19 (3.7)	19 (3.7)	20 (3.7)
⑧	13-14-14.5-15	13-14-14.5-15	13-14-15-16	14-15-16-17
⑨	31-32.5-34-35	31-32.5-34-35	32-34-35.5-37	35-36.5-38-39

■ PKFY-P-VAM series

①	P20	P25
②	~N 220-230-240/50, 220/60	
③*1	2.2/2.5	2.8/3.2
④	295	295
⑤	815	815
⑥	158	158
⑦	8.5	8.5
⑧	4.9-5.2-5.6-5.9	4.9-5.2-5.6-5.9
⑨	32-33-35-36	32-33-35-36

■ PKFY-P-VFM series

①	P63	P100
②	~N 220-230-240/50, 220/60	
③*1	7.1/8.0	11.2/12.5
④	340	340
⑤	1400	1680
⑥	235	235
⑦	24	28
⑧	15-20 (Lo-Hi)	22-28 (Lo-Hi)
⑨	39-45 (Lo-Hi)	41-46 (Lo-Hi)

■ PKFY-P-VGM series

①	P32	P40	P50
②	~N 220-230-240/50, 220/60		
③*1	3.6/4.0	4.5/5.0	5.6/6.3
④	340	340	340
⑤	990	990	990
⑥	235	235	235
⑦	16	16	16
⑧	8-9.5-10.5-11.5	8-9.5-10.5-11.5	9-10-11-12
⑨	33-36-38-41	33-36-38-41	34-37-40-43

■ PMFY-P-VBM series

①	P20	P25	P32	P40
②	~N 220-230-240/50, 220/60			
③*1	2.2/2.5	2.8/3.2	3.6/4.0	4.5/5.0
④*2	230 (30)	230 (30)	230 (30)	230 (30)
⑤*2	854 (1000)	854 (1000)	854 (1000)	854 (1000)
⑥*2	395 (470)	395 (470)	395 (470)	395 (470)
⑦*2	14 (3)	14 (3)	14 (3)	14 (3)
⑧	6.5-7.2-8.0-8.7	7.3-8.0-8.6-9.3	7.3-8.0-8.6-9.3	7.7-8.7-9.7-10.7
⑨	27-30-33-35	32-34-36-37	32-34-36-37	33-35-37-39

■ PCFY-P-VGM series

①	P40	P63	P100	P125
②	~N 220-230-240/50, 220/60			
③	4.5/5.0	7.1/8.0	11.2/12.5	14.0/16.0
④	210	210	270	270
⑤	1000	1310	1310	1620
⑥	680	680	680	680
⑦	27	34	37	43
⑧	8-10-11-12	12-14-16-18	18-20-23-25	26-28-32-35
⑨	29-33-36-38	32-34-37-39	36-38-41-43	37-39-42-44

ES 6. Especificaciones

TR 6. Spesifikasyonları

RU 6. Технические характеристики

①	Modelo
②	Alimentación (Voltaje <V>/Frecuencia <Hz>)
③	Capacidad (refrigeración/calefacción) <Kw>
④	Dimensión (altura) <mm>
⑤	Dimensión (ancho) <mm>
⑥	Dimensión (profundidad) <mm>
⑦	Peso neto <kg>
⑧	Régimen de flujo de aire del ventilador (bajo-medio2-medio1-alto) <m³/min.>
⑨	Nivel de ruido (bajo-medio2-medio1-alto) <dB>
*1	La capacidad del modo refrigeración/calefacción indica el valor máximo del funcionamiento bajo las siguientes condiciones. Refrigeración: 27°CDB/19° CWB Interior, 35°CDB Exterior Calefacción: 20°CDB Interior, 7°CDB/6°CWB Exterior
*2	La figura en () se refiere a los paneles.

①	Model
②	Güç kaynağı (Voltaj <V> /Freakans <Hz>)
③	Kapasite (Soğutma/Isıtma) <Kw>
④	Boyut (Yükseklik) <mm>
⑤	Boyut (Genişlik) <mm>
⑥	Boyut (Derinlik) <mm>
⑦	Net ağırlık <kg>
⑧	Fan Hava Akışı hızı (Düşük-Orta2-Orta1-Yüksek) <m³/min>
⑨	Ses seviyesi (Düşük-Orta2-Orta1-Yüksek) <dB>
*1	Soğutma/Isıtma kapasitesi, aşağıdaki koşullarda çalıştırıldığında maksimum değeri gösterir. Soğutma: İç 27°CDB/19°CWB, Dış 35°CDB Isıtma: İç 20°CDB, Dış 7°CDB/6°CWB
*2	Parantez () içindeki rakam panelleri gösterir.

①	Модель
②	Электроснабжение (Напряжение <В> / Частота <Гц>)
③	Мощность (Охлаждение/Обогрев) <кВт>
④	Габариты (Высота) <мм>
⑤	Габариты (Ширина) <мм>
⑥	Габариты (Глубина) <мм>
⑦	Масса Нетто <кг>
⑧	Скорость движения воздушного потока в вентиляторе (Низкая-Средняя2-Средняя1-Высокая) <м³/мин>
⑨	Уровень шума (Низкая-Средняя2-Средняя1-Высокая) <дБ>
*1	Мощность для режимов Охлаждения/Обогрева представляет собой максимальное значение при работе прибора в следующих условиях: Охлаждение: Температура в помещении 27°CDB/19°CWB, Температура снаружи 35°CDB Обогрев: Температура в помещении 20° CDB, Температура снаружи 7°CDB/6°CWB
*2	Значения в () действительны для панелей.

DB = шарик сухого термометра

WB = шарик влажного термометра

PR 6. Especificações

GR 6. Προδιαγραφές

中 6. 规格

①	Modelo
②	Fonte de Alimentação (Voltagem <V> / Frequência <Hz>)
③	Capacidade (Arrefecimento/Aquecimento) <Kw>
④	Dimensão (Altura) <mm>
⑤	Dimensão (Largura) <mm>
⑥	Dimensão (Comprimento) <mm>
⑦	Peso líquido <Kg>
⑧	Valor do Fluxo de Ar da Ventoinha (Baixo-Médio2-Médio1-Alto) <m³/min>
⑨	Nível de Ruído (Baixo-Médio2-Médio1-Alto) <dB>
*1	A capacidade de Arrefecimento/Aquecimento indica o valor máximo durante o funcionamento sob a seguinte condição. Arrefecimento: Interior 27 °CDB/19 °CWB, Exterior 35 °CDB Aquecimento: Interior 20 °CDB, Exterior 7 °CDB/6 °CWB
*2	Esta figura em () indica painéis.

①	Μοντέλο
②	Ηλεκτρική παροχή (Τάση <V> / Συχνότητα <Hz>)
③	Απόδοση (Ψύξης/Θέρμανσης) <Kw>
④	Διαστάσεις (Υψος) <mm>
⑤	Διαστάσεις (Πλάτος) <mm>
⑥	Διαστάσεις (Βάθος) <mm>
⑦	Καθαρό βάρος <kg>
⑧	Παροχή αέρα ανεμιστήρα (Χαμηλή-Μεσαία2-Μεσαία1-Υψηλή) <m³/min>
⑨	Στάθμη θορύβου (Χαμηλή-Μεσαία2-Μεσαία1-Υψηλή) <dB>
*1	Η απόδοση ψύξης/θέρμανσης δηλώνει τη μέγιστη τιμή όταν το σύστημα λειτουργεί στις παρακάτω συνθήκες. Ψύξη: Εσωτερική θερμοκρασία 27°CDB/19°CWB, Εξωτερική θερμοκρασία 35°CDB Θέρμανση: Εσωτερική θερμοκρασία 20°CDB, Εξωτερική θερμοκρασία 7°CDB/6°CWB
*2	Ο αριθμός αυτός σε παρένθεση () δηλώνει πλαίσια

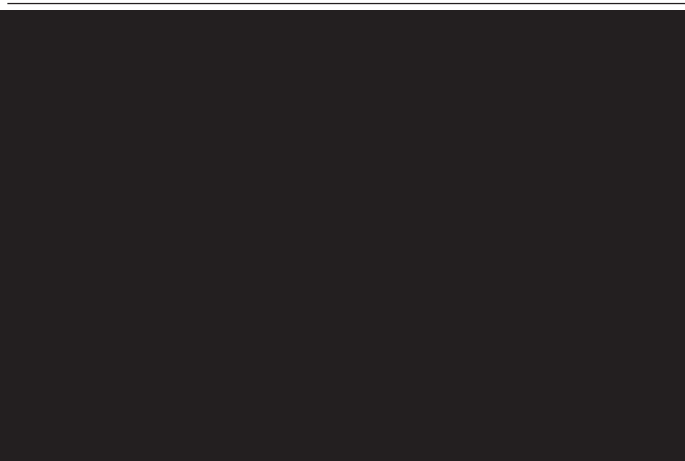

This product is designed and intended for use in the residential,
commercial and light-industrial environment.

The product at hand is based on the following EU regulations:

- Low Voltage Directive 73/23/ EEC
- Electromagnetic Compatibility Directive 89/336/ EEC

Please be sure to put the contact address/telephone number on
this manual before handing it to the customer.