

Air-Conditioners

Indoor unit

PCA-M-HA Series

OPERATION MANUAL

For safe and correct use, please read this operation manual thoroughly before operating the air-conditioner unit.

FOR USER

English

BEDIENUNGSHANDBUCH

Zum sicheren und einwandfreien Gebrauch der Klimaanlage dieses Bedienungshandbuch vor Inbetriebnahme gründlich durchlesen.

FÜR BENUTZER

Deutsch

MANUEL D'UTILISATION

Pour une utilisation correcte sans risques, veuillez lire le manuel d'utilisation en entier avant de vous servir du climatiseur.

POUR L'UTILISATEUR

Français

BEDIENINGSHANDLEIDING

Voor een veilig en juist gebruik moet u deze bedieningshandleiding grondig doorlezen voordat u de airconditioner gebruikt.

VOOR DE GEBRUIKER

Nederlands

MANUAL DE INSTRUCCIONES

Lea este manual de instrucciones hasta el final antes de poner en marcha la unidad de aire acondicionado para garantizar un uso seguro y correcto.

PARA EL USUARIO

Español

ISTRUZIONI DI FUNZIONAMENTO

Leggere attentamente questi istruzioni di funzionamento prima di avviare l'unità, per un uso corretto e sicuro della stessa.

PER L'UTENTE

Italiano

ΕΓΧΕΙΡΙΔΙΟ ΟΔΗΓΙΩΝ ΧΡΗΣΕΩΣ

Για ασφάλεια και σωστή χρήση, παρακαλείστε διαβάσετε προσεχτικά αυτό το εγχειρίδιο χρήσεως πριν θέσετε σε λειτουργία τη μονάδα κλιματισμού.

ΓΙΑ ΤΟΝ ΧΡΗΣΤΗ

Ελληνικά

MANUAL DE OPERAÇÃO

Para segurança e utilização correctas, leia atentamente o manual de operação antes de pôr a funcionar a unidade de ar condicionado.

PARA O UTILIZADOR

Português

DRIFTSMANUAL

Læs venligst denne driftsmanual grundigt før airconditionanlægget betjenes af hensyn til sikker og korrekt brug.

TIL BRUGER

Dansk

DRIFTSMANUAL

Läs denna driftsmanual noga för säkert och korrekt bruk innan luftkonditioneringen används.

FÖR ANVÄNDAREN

Svenska

İşletme Elkitabı

Emniyetli ve doğru biçimde nasıl kullanılacağını öğrenmek için lütfen klima cihazını işletmeden önce bu elkitabını dikkatle okuyunuz.

KULLANICI İÇİN

Türkçe

РУКОВОДСТВО ПО ЭКСПЛУАТАЦИИ

Для обеспечения правильного и безопасного использования следует ознакомиться с инструкциями, указанными в данном руководстве по эксплуатации, тщательным образом до того, как приступить к использованию кондиционера.

ДЛЯ ПОЛЬЗОВАТЕЛЯ

Русский



Manual Download



<http://www.mitsubishielectric.com/ldg/ibim/>

- en** Go to the above website to download manuals, select model name, then choose language.
- de** Besuchen Sie die oben stehende Website, um Anleitungen herunterzuladen, wählen Sie den Modellnamen und dann die Sprache aus.
- fr** Rendez-vous sur le site Web ci-dessus pour télécharger les manuels, sélectionnez le nom de modèle puis choisissez la langue.
- nl** Ga naar de bovenstaande website om handleidingen te downloaden, de modelnaam te selecteren en vervolgens de taal te kiezen.
- es** Visite el sitio web anterior para descargar manuales, seleccione el nombre del modelo y luego elija el idioma.
- it** Andare sul sito web indicato sopra per scaricare i manuali, selezionare il nome del modello e scegliere la lingua.
- el** Μεταβείτε στον παραπάνω ιστότοπο για να κατεβάσετε εγχειρίδια. Επιλέξτε το όνομα του μοντέλου και, στη συνέχεια, τη γλώσσα.
- pt** Aceda ao site Web acima indicado para descarregar manuais, seleccione o nome do modelo e, em seguida, escolha o idioma.
- da** Gå til ovenstående websted for at downloade manualer og vælg modelnavn, og vælg derefter sprog.
- sv** Gå till ovanstående webbplats för att ladda ner anvisningar, välj modellnamn och välj sedan språk.
- tr** Kılavuzları indirmek için yukarıdaki web sitesine gidin, model adını ve ardından dili seçin.
- ru** Чтобы загрузить руководства, перейдите на указанный выше веб-сайт; выберите название модели, а затем язык.
- uk** Щоб завантажити керівництва, перейдіть на зазначений вище веб-сайт; виберіть назву моделі, а потім мову.
- bg** Посетете горепосочения уебсайт, за да изтеглите ръководства, като изберете име на модел и след това – език.
- pl** Odwiedź powyższą stronę internetową, aby pobrać instrukcje, wybierz nazwę modelu, a następnie język.
- no** Gå til nettstedet over for å laste ned håndbøker og velg modellnavn, og velg deretter språk.
- fi** Mene yllä mainitulle verkkosivulle ladataksesi oppaat, valitse mallin nimi ja valitse sitten kieli.
- cs** Příručky naleznete ke stažení na internetové stránce zmíněné výše poté, co zvolíte model a jazyk.
- sk** Na webovej stránke vyššie si môžete stiahnuť návody. Vyberte názov modelu a zvolte požadovaný jazyk.
- hu** A kézikönyvek letöltéséhez látogasson el a fenti weboldalra, válassza ki a modell nevét, majd válasszon nyelvet.
- sl** Obiščite zgornjo spletno stran za prenos priručnikov; izberite ime modela, nato izberite jezik.
- ro** Accesați site-ul web de mai sus pentru a descărca manualele, selectați denumirea modelului, apoi alegeți limba.
- et** Kasutusjuhendite allalaadimiseks minge ülaltoodud veebilehele, valige mudeli nimi ja seejärel keel.
- lv** Dodieties uz iepriekš norādīto tīmekļa vietni, lai lejupielādētu rokasgrāmatas; tad izvēlieties modeļa nosaukumu un valodu.
- lt** Norėdami atsisiųsti vadovus, apsilankykite pirmiau nurodytoje žiniatinklio svetainėje, pasirinkite modelio pavadinimą, tada – kalbą.
- hr** Kako biste preuzeli priručnike, idite na gore navedeno web-mjesto, odaberite naziv modela, a potom odaberite jezik.
- sr** Idite na gore navedenu veb stranicu da biste preuzeli uputstva, izaberite ime modela, a zatim izaberite jezik.

Contents

1. Safety Precautions	1	5. Care and Cleaning.	6
2. Parts Names	2	6. Trouble Shooting	8
3. Operation.	4	7. Specifications	9
4. Timer	6		



Note

Fig. 1

This symbol mark is for EU countries only.
This symbol mark is according to the directive 2012/19/EU Article 14 Information for users and Annex IX, and/or to the directive 2006/66/EC Article 20 Information for end-users and Annex II.
 Your MITSUBISHI ELECTRIC product is designed and manufactured with high quality materials and components which can be recycled and/or reused. This symbol means that electrical and electronic equipment, batteries and accumulators, at their end-of-life, should be disposed of separately from your household waste. If a chemical symbol is printed beneath the symbol (Fig. 1), this chemical symbol means that the battery or accumulator contains a heavy metal at a certain concentration.
 This will be indicated as follows: Hg: mercury (0.0005%), Cd: cadmium (0.002%), Pb: lead (0.004%)
 In the European Union there are separate collection systems for used electrical and electronic products, batteries and accumulators. Please, dispose of this equipment, batteries and accumulators correctly at your local community waste collection/recycling centre. Please, help us to conserve the environment we live in!

Note:
 The phrase "Wired remote controller" in this operation manual refers only to the PAR-40MAA. If you need any information for other remote controller, please refer to the operation manual that is included with the optional remote controller.

1. Safety Precautions

- ▶ Before installing the unit, make sure you read all the "Safety Precautions".
- ▶ The "Safety Precautions" provide very important points regarding safety. Make sure you follow them.
- ▶ Please report to or take consent by the supply authority before connection to the system.

MEANINGS OF SYMBOLS DISPLAYED ON INDOOR UNIT AND/OR OUTDOOR UNIT

	WARNING (Risk of fire)	This mark is for R32 refrigerant only. Refrigerant type is written on nameplate of outdoor unit. In case that refrigerant type is R32, this unit uses a flammable refrigerant. If refrigerant leaks and comes in contact with fire or heating part, it will create harmful gas and there is risk of fire.
		Read the OPERATION MANUAL carefully before operation.
		Service personnel are required to carefully read the OPERATION MANUAL and INSTALLATION MANUAL before operation.
		Further information is available in the OPERATION MANUAL, INSTALLATION MANUAL, and the like.

Symbols used in the text

- Warning:**
Describes precautions that should be observed to prevent danger of injury or death to the user.
- Caution:**
Describes precautions that should be observed to prevent damage to the unit.

Symbols used in the illustrations

- : Indicates a part which must be grounded.

- Warning:**
 - There appliances are not accessible to the general public.
 - The unit must not be installed by the user. Ask the dealer or an authorized company to install the unit. If the unit is installed improperly, water leakage, electric shock or fire may result.
 - Do not alter the unit. It may cause fire, electric shock, injury or water leakage.
 - Do not stand on, or place any items on the unit.
 - Do not splash water over the unit and do not touch the unit with wet hands. An electric shock may result.
 - Do not spray combustible gas close to the unit. Fire may result.
 - Do not place a gas heater or any other open-flame appliance where it will be exposed to the air discharged from the unit. Incomplete combustion may result.
 - Do not remove the front panel or the fan guard from the outdoor unit when it is running.
 - When you notice exceptionally abnormal noise or vibration, stop operation, turn off the power switch, and contact your dealer.
 - Never insert fingers, sticks etc. into the intakes or outlets.
 - If you detect odd smells, stop using the unit, turn off the power switch and consult your dealer. Otherwise, a breakdown, electric shock or fire may result.
 - This air conditioner is NOT intended for use by children or infirm persons without supervision.
 - Young children must be supervised to ensure that they do not play with the air conditioner.
 - If the refrigeration gas blows out or leaks, stop the operation of the air conditioner, thoroughly ventilate the room, and contact your dealer.
 - This appliance is intended to be used by expert or trained users in shops, in light industry and on farms, or for commercial use by lay persons.
 - This appliance can be used by children aged from 8 years and above and persons with reduced physical, sensory or mental capabilities or lack of experience and knowledge if they have been given supervision

- or instruction concerning use of the appliance in a safe way and understand the hazards involved. Children shall not play with the appliance. Cleaning and user maintenance shall not be made by children without supervision.
- Children should be supervised to ensure that they do not play with the appliances.
- This appliance is not intended for use by persons (including children) with reduced physical, sensory or mental capabilities, or lack of experience and knowledge, unless they have been given supervision or instruction concerning use of the appliance by a person responsible for their safety.
- When installing or relocating, or servicing the air conditioner, use only the specified refrigerant written on outdoor unit to charge the refrigerant lines. Do not mix it with any other refrigerant and do not allow air to remain in the lines.
If air is mixed with the refrigerant, then it can be the cause of abnormal high pressure in the refrigerant line, and may result in an explosion and other hazards.
The use of any refrigerant other than that specified for the system will cause mechanical failure or system malfunction or unit breakdown. In the worst case, this could lead to a serious impediment to securing product safety.
- This unit should be installed in rooms which exceed the floor space specified in outdoor unit installation manual.
Refer to outdoor unit installation manual.
- Do not use means to accelerate the defrosting process or to clean, other than those recommended by the manufacturer.
- The appliance shall be stored in a room without continuously operating ignition sources (for example: open flames, an operating gas appliance or an operating electric heater).
- Do not pierce or burn.
- Be aware that refrigerants may not contain an odour.

- Caution:**
 - Do not use any sharp object to push the buttons, as this may damage the remote controller.
 - Never block or cover the indoor or outdoor unit's intakes or outlets.

Disposing of the unit

When you need to dispose of the unit, consult your dealer.

2. Parts Names

Indoor Unit

	PCA-M·HA Series
Fan speed	2 speeds
Vane	Manual
Louver	Manual
Filter	Oil
Filter cleaning indication	100 hr

PCA-M·HA Series

Kitchen

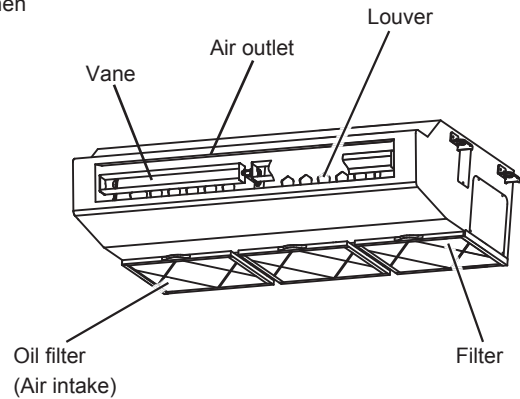

Wired Remote Controller

Controller interface

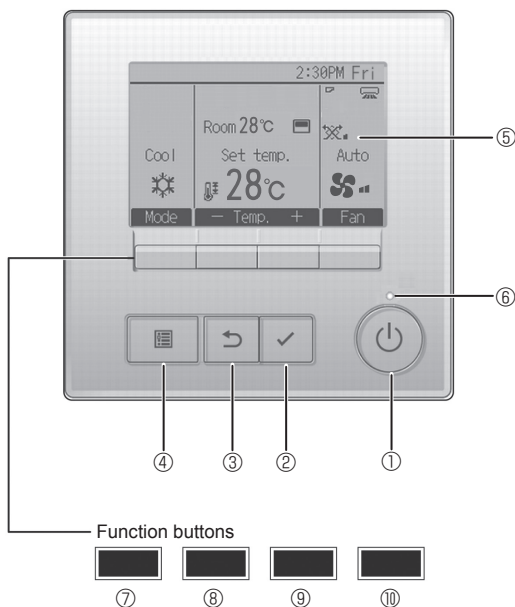

The functions of the function buttons change depending on the screen.

Refer to the button function guide that appears at the bottom of the LCD for the functions they serve on a given screen.

When the system is centrally controlled, the button function guide that corresponds to the locked button will not appear.

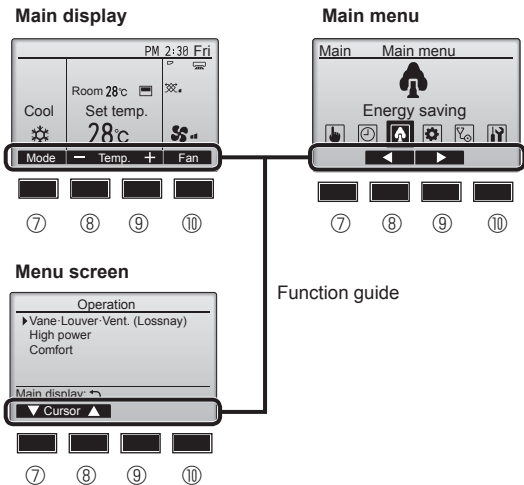

① [ON/OFF] button

Press to turn ON/OFF the indoor unit.

② [SELECT] button

Press to save the setting.

③ [RETURN] button

Press to return to the previous screen.

④ [MENU] button

Press to bring up the Main menu.

⑤ Backlit LCD

Operation settings will appear.

When the backlight is off, pressing any button turns the backlight on and it will stay lit for a certain period of time depending on the screen.

When the backlight is off, pressing any button turns the backlight on and does not perform its function. (except for the [ON/OFF] button)

⑥ ON/OFF lamp

This lamp lights up in green while the unit is in operation. It blinks while the remote controller is starting up or when there is an error.

⑦ Function button [F1]

Main display: Press to change the operation mode.

Menu screen: The button function varies with the screen.

⑧ Function button [F2]

Main display: Press to decrease temperature.

Main menu: Press to move the cursor left.

Menu screen: The button function varies with the screen.

⑨ Function button [F3]

Main display: Press to increase temperature.

Main menu: Press to move the cursor right.

Menu screen: The button function varies with the screen.

⑩ Function button [F4]

Main display: Press to change the fan speed.

Menu screen: The button function varies with the screen.

2. Parts Names

Display

The main display can be displayed in two different modes: "Full" and "Basic". The factory setting is "Full". To switch to the "Basic" mode, change the setting on the Main display setting. (Refer to operation manual included with remote controller.)

<Full mode>

* All icons are displayed for explanation.

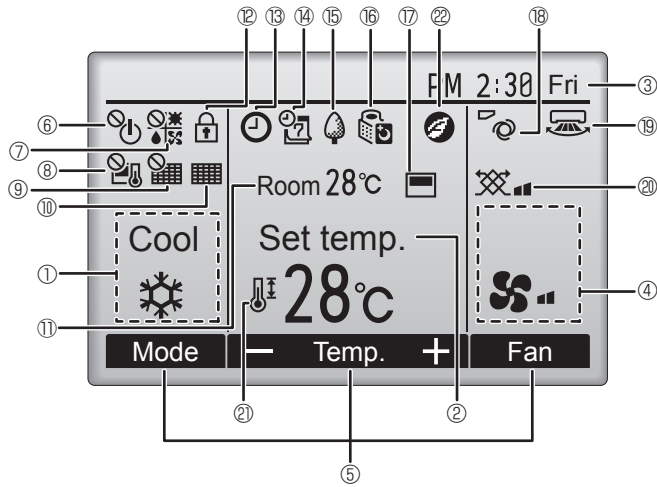

<Basic mode>

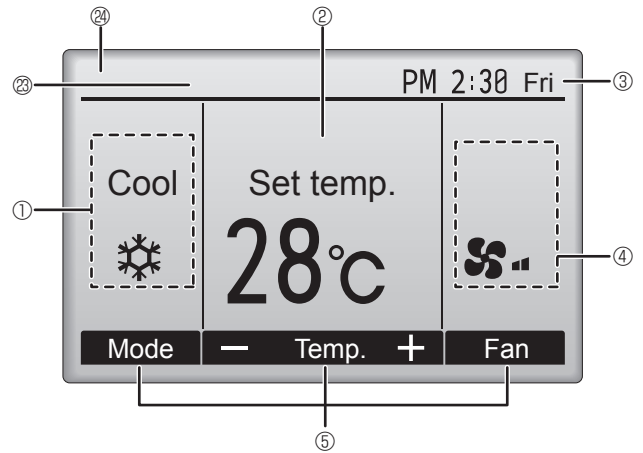

① Operation mode

② Preset temperature

③ Clock

④ Fan speed

⑤ Button function guide

Functions of the corresponding buttons appear here.



Appears when the ON/OFF operation is centrally controlled.



Appears when the operation mode is centrally controlled.



Appears when the preset temperature is centrally controlled.



Appears when the filter reset function is centrally controlled.



Indicates when filter needs maintenance.

⑪ Room temperature



Appears when the buttons are locked.



Appears when the On/Off timer, Night setback, or Auto-off timer function is enabled.

 appears when the timer is disabled by the centralized control system.



Appears when the Weekly timer is enabled.



Appears while the units are operated in the energy-save mode. (Will not appear on some models of indoor units)



Appears while the outdoor units are operated in the silent mode.



Appears when the built-in thermistor on the remote controller is activated to monitor the room temperature (⑩).

 appears when the thermistor on the indoor unit is activated to monitor the room temperature.



Indicates the vane setting.



Indicates the louver setting.



Indicates the ventilation setting.



Appears when the preset temperature range is restricted.



Appears when an energy-saving operation is performed using a "3D i-See sensor" function.

⑳ Centrally controlled

Appears for a certain period of time when a centrally-controlled item is operated.

㉑ Preliminary error display

An error code appears during the preliminary error.

Most settings (except ON/OFF, mode, fan speed, temperature) can be made from the Main menu.

2. Parts Names

Outdoor unit

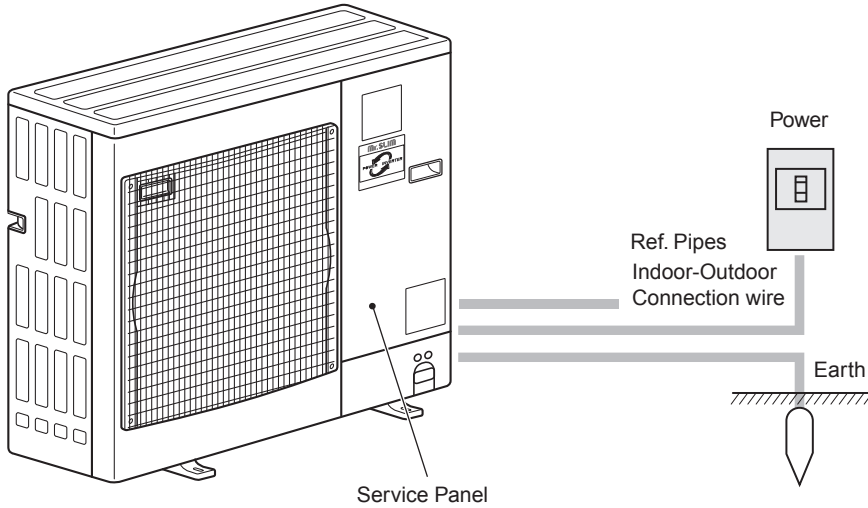

3. Operation

■ About the operation method, refer to the operation manual that comes with each remote controller.

3.1. Turning ON/OFF

[ON]



Press the [ON/OFF] button.
The ON/OFF lamp will light up in green,
and the operation will start.
When "LED lighting" is set to "No," the
ON/OFF lamp will not light up.

[OFF]



Press the [ON/OFF] button again.
The ON/OFF lamp will come off, and
the operation will stop.

Note:

Even if you press the ON/OFF button immediately after shutting down the operation is progress, the air conditioner will not start for about 3 minutes. This is to prevent the internal components from being damaged.

■ Operation status memory

	Remote controller setting
Operation mode	Operation mode before the power was turned off
Preset temperature	Preset temperature before the power was turned off
Fan speed	Fan speed before the power was turned off

■ Settable preset temperature range

Operation mode	Preset temperature range
Cool/Dry	19 ~ 30 °C
Heat	17 ~ 28 °C
Auto	19 ~ 28 °C
Fan/Ventilation	Not settable

3.2. Mode Selection

PM 2:38 Fri

Room 28°C

Set temp. 28°C

Mode - Temp. + Fan

F1 F2 F3 F4

• Operation modes that are not available to the connected outdoor unit models will not appear on the display.

Press the [F1] button to go through the operation modes in the order of "Cool", "Dry", "Fan", "Auto", and "Heat". Select the desired operation mode.

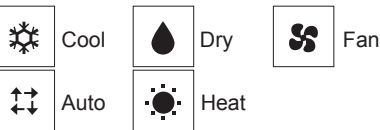

What the blinking mode icon means

The mode icon will blink when other indoor units in the same refrigerant system (connected to the same outdoor unit) are already operated in a different mode. In this case, the rest of the unit in the same group can only be operated in the same mode.

Automatic operation

- According to a set temperature, cooling operation starts if the room temperature is too hot and heating operation starts if the room temperature is too cold.
- During automatic operation, if the room temperature changes and remains 2.0 °C or more above the set temperature for 15 minutes, the air conditioner switches to cool mode. In the same way, if the room temperature remains 2.0 °C or more below the set temperature for 15 minutes, the air conditioner switches to heat mode.

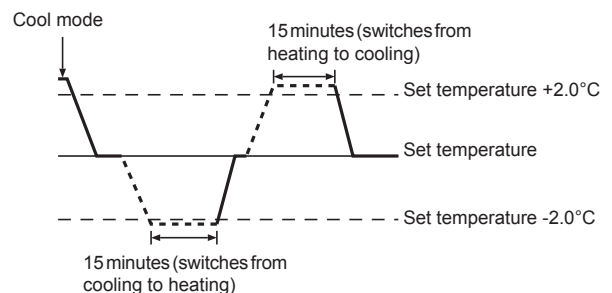

3. Operation

3.3. Temperature setting

<Cool, Dry, and Heat>

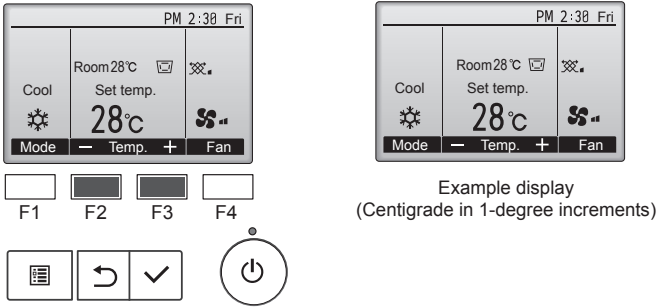

Example display
(Centigrade in 1-degree increments)

Press the [F2] button to decrease the preset temperature, and press the [F3] button to increase.

- Refer to the table on page 4 for the settable temperature range for different operation modes.
- Preset temperature range cannot be set for Fan/Ventilation operation.
- Preset temperature will be displayed either in Centigrade in 1-degree increments, or in Fahrenheit, depending on the indoor unit model and the display mode setting on the remote controller.

3.4. Fan speed setting

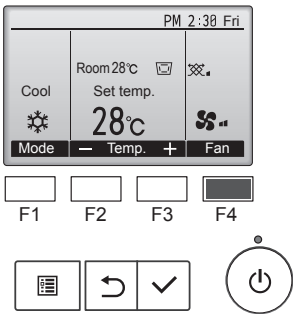

Press the [F4] button to go through the fan speeds in the following order.



Note:

- In the following cases, the actual fan speed generated by the unit will differ from the speed shown the remote controller display.
 1. While the display is showing "STAND BY" or "DEFROST".
 2. When the temperature of the heat exchanger is low in the heat mode. (e.g. immediately after heat operation starts)
 3. In HEAT mode, when room temperature is higher than the temperature setting.
 4. When the unit is in DRY mode.

3.5. Airflow direction setting

3.5.1 Navigating through the Main menu

<Accessing the Main menu>

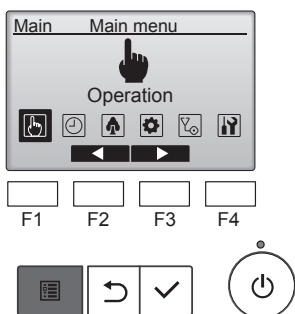

Press the [MENU] button on the Main display.
The Main menu will appear.

<Item selection>

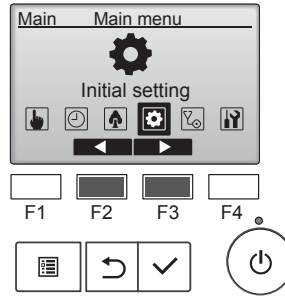

Press [F2] to move the cursor left.
Press [F3] to move the cursor right.

<Exiting the Main menu screen>

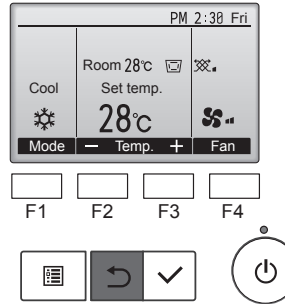

Press the [RETURN] button to exit the Main menu and return to the Main display.

If no buttons are touched for 10 minutes, the screen will automatically return to the Main display. Any settings that have not been saved will be lost.

<Display of unsupported functions>

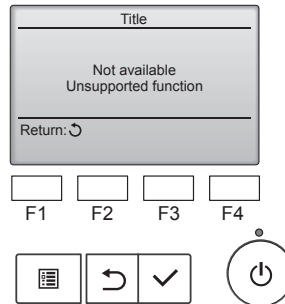

The message at left will appear if the user selects a function not supported by the corresponding indoor unit model.

3. Operation

3.5.2 Vane

<[Manual] To Change the Airflow's Up/Down Direction>

■ PCA-M-HA Series

Move the vane to the desired position. (The position of the vane can be changed within the range from 10° up to 45° down.)

* If the vane is in the downward position during cooling or dry mode, condensation may form and drip from the air outlet. If this occurs, adjust the airflow direction.

* If the cool airflow blows directly onto a flame, cooking table, or food, and affects the cooking, adjust the airflow direction.



<[Manual] To Change the Airflow's Left/Right Direction>

* The louver button cannot be used.

⚠ Caution:

To prevent falls, maintain a stable footing when operating the unit.

3.6. Ventilation

For LOSSNAY combination

■ The following 2 patterns of operation is available.

- Run the ventilator together with indoor unit.
- Run the ventilator independently.

4. Timer

For Wired Remote-controller

■ Timer functions are different by each remote controller.

■ For details on how to operate the remote controller, refer to the appropriate operation manual included with each remote controller.

5. Care and Cleaning

■ Filter information

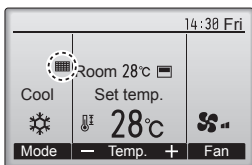

will appear on the Main display in the Full mode when it is time to clean the filters.

Wash, clean, or replace the filters when this sign appears. Refer to the indoor unit Instructions Manual for details.

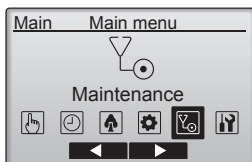

Select "Maintenance" from the Main menu, and press the [SELECT] button.

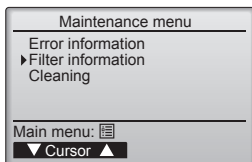

Select "Filter information" from the Maintenance menu, and press the [SELECT] button.

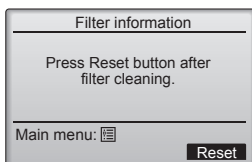

Press the [F4] button to reset filter sign. Refer to the indoor unit Operation Manual for how to clean the filter.

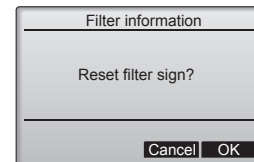
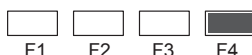

Select "OK" with the [F4] button.

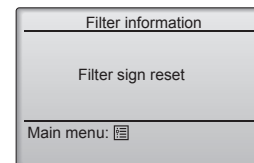
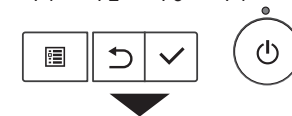

A confirmation screen will appear.

Navigating through the screens

- To go back to the Main menu..... [MENU] button
- To return to the previous screen [RETURN] button

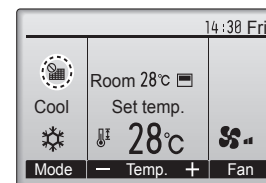

When the is displayed on the Main display in the Full mode, the system is centrally controlled and the filter sign cannot be reset.

If two or more indoor units are connected, filter cleaning timing for each unit may be different, depending on the filter type.

The icon will appear when the filter on the main unit is due for cleaning.

When the filter sign is reset, the cumulative operation time of all units will be reset.

The icon is scheduled to appear after a certain duration of operation, based on the premise that the indoor units are installed in a space with ordinary air quality. Depending on the air quality, the filter may require more frequent cleaning.

The cumulative time at which filter needs cleaning depends on the model.

5. Care and Cleaning

► Cleaning the filters

- Clean the filters using a vacuum cleaner. If you do not have a vacuum cleaner, tap the filters against a solid object to knock off dirt and dust.
- If the filters are especially dirty, wash them in lukewarm water. Take care to rinse off any detergent thoroughly and allow the filters to dry completely before putting them back into the unit.

⚠ Caution:

- Do not dry the filters in direct sunlight or by using a heat source, such as an electric heater: this may warp them.
- Do not wash the filters in hot water (above 50°C), as this may warp them.
- Make sure that the air filters are always installed. Operating the unit without air filters can cause malfunction.

⚠ Caution:

- Before you start cleaning, stop operation and turn OFF the power supply.
- Indoor units are equipped with filters to remove the dust of sucked-in air. Clean the filters using the methods shown in the following sketches.

■ PCA-M-HA Series

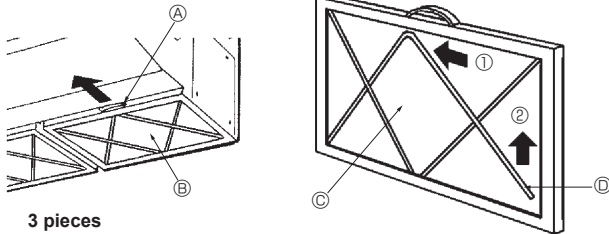

3 pieces

► Cleaning the oil filter (PCA-M-HA Series)

1) Removing the oil filter

- ① Remove the filter by sliding it in the direction of an arrow.

2) Replacing the filter element

- ① Remove the oil filter by sliding it in the direction of an arrow.
- ② Remove the two metal fittings for filter element according to the following procedure. Bend the metal fittings towards ① side (inside) and then slide them in the direction of ② to remove.
- ③ Replace the filter element (disposable).
Optional parts: PAC-SG38KF (12 pieces)

Note:

Install the filter element within the frame securely.

- ④ Install the metal fittings for filter element in their original positions.
- ⑤ Turn the side of oil filter that the metal fittings are installed downward and install the filter in the unit.

- | | |
|--------------|------------------------------------|
| Ⓐ Handle | Ⓒ Filter element |
| Ⓑ Oil filter | Ⓓ Metal fitting for filter element |

3) Cleaning the frame of the oil filter

Tools to be prepared

- Protective goods such as a rubber glove
- Scrubbing brush or brush

Note:

Avoid using a metal scrubbing brush or brush since the aluminum materials could be damaged.

- Household neutral detergent or alkaline detergent (for washing dishes or clothes)

Note:

If alkaline detergent is used for cleaning, the part made of aluminum could discolor.

Note:

Make sure the filter element is removed when cleaning the oil filter.

- ① If the filter is not so dirty. (If the filter is cleaned once a week (once per 100 operating hours).)

Wash the filter with water and above-mentioned detergent using a scrubbing brush or brush, etc. (It is more effective to wash the filter with lukewarm water.)

- ② If the filter is extremely dirty.

Put the previously-mentioned detergent (its strength should be about 1/10 of undiluted solution) into hot water whose temperature is 50 °C or less, and soak the filter for 1 hour or more before washing.

⚠ Warning:

To prevent your hand from burning, start washing the filter after the hot water gets cold.

Cleaning the indoor unit

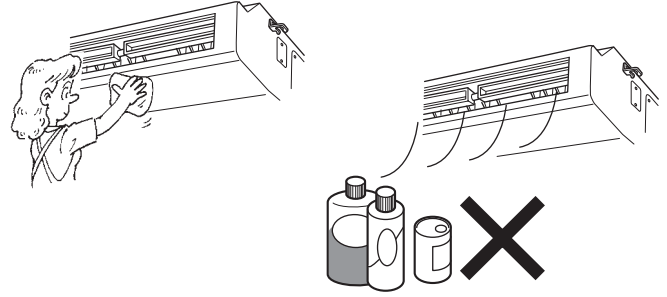







- Wipe the outside of the unit with a clean, dry, soft cloth.
- Clean off any oil stains or finger marks using a neutral household detergent (such as dishwashing liquid or laundry detergent).

⚠ Caution:

Never use gasoline, benzene, thinner, scouring powder or any type of non-neutral detergent, as these substances may damage the unit's case.

6. Trouble Shooting

Having trouble?	Here is the solution. (Unit is operating normally.)
Air conditioner does not heat or cool well.	<ul style="list-style-type: none"> ■ Clean the filter. (Airflow is reduced when the filter is dirty or clogged.) ■ Check the temperature adjustment and adjust the set temperature. ■ Make sure that there is plenty of space around the outdoor unit. Is the indoor unit air intake or outlet blocked? ■ Has a door or window been left open?
When heating operation starts, warm air does not blow from the indoor unit soon.	<ul style="list-style-type: none"> ■ Warm air does not blow until the indoor unit has sufficiently warmed up.
During heating mode, the air conditioner stops before the set room temperature is reached.	<ul style="list-style-type: none"> ■ When the outdoor temperature is low and the humidity is high, frost may form on the outdoor unit. If this occurs, the outdoor unit performs a defrosting operation. Normal operation should begin after approximately 10 minutes.
A flowing water sound or occasional hissing sound is heard.	<ul style="list-style-type: none"> ■ These sounds can be heard when refrigerant is flowing in the air conditioner or when the refrigerant flow is changing.
A cracking or creaking sound is heard.	<ul style="list-style-type: none"> ■ These sounds can be heard when parts rub against each due to expansion and contraction from temperature changes.
The room has an unpleasant odor.	<ul style="list-style-type: none"> ■ The indoor unit draws in air that contains gases produced from the walls, carpeting, and furniture as well as odors trapped in clothing, and then blows this air back into the room.
A white mist or vapor is emitted from the indoor unit.	<ul style="list-style-type: none"> ■ If the indoor temperature and the humidity are high, this condition may occur when operation starts. ■ During defrosting mode, cool airflow may blow down and appear like a mist.
Water or vapor is emitted from the outdoor unit.	<ul style="list-style-type: none"> ■ During cooling mode, water may form and drip from the cool pipes and joints. ■ During heating mode, water may form and drip from the heat exchanger. ■ During defrosting mode, water on the heat exchanger evaporates and water vapor may be emitted.
“  ” appears in the remote controller display.	<ul style="list-style-type: none"> ■ During central control, “” appears in the remote controller display and air conditioner operation cannot be started or stopped using the remote controller.
When restarting the air conditioner soon after stopping it, it does not operate even though the ON/OFF button is pressed.	<ul style="list-style-type: none"> ■ Wait approximately 3 minutes. (Operation has stopped to protect the air conditioner.)
Air conditioner operates without the ON/OFF button being pressed.	<ul style="list-style-type: none"> ■ Is the on timer set? Press the ON/OFF button to stop operation. ■ Is the air conditioner connected to a central remote controller? Consult the concerned people who control the air conditioner. ■ Does “” appear in the remote controller display? Consult the concerned people who control the air conditioner. ■ Has the auto recovery feature from power failures been set? Press the ON/OFF button to stop operation.
Air conditioner stops without the ON/OFF button being pressed.	<ul style="list-style-type: none"> ■ Is the off timer set? Press the ON/OFF button to restart operation. ■ Is the air conditioner connected to a central remote controller? Consult the concerned people who control the air conditioner. ■ Does “” appear in the remote controller display? Consult the concerned people who control the air conditioner.
Remote controller timer operation cannot be set.	<ul style="list-style-type: none"> ■ Are timer settings invalid? If the timer can be set,  or  appears in the remote controller display.
“PLEASE WAIT” appears in the remote controller display.	<ul style="list-style-type: none"> ■ The initial settings are being performed. Wait approximately 3 minutes.
An error code appears in the remote controller display.	<ul style="list-style-type: none"> ■ The protection devices have operated to protect the air conditioner. ■ Do not attempt to repair this equipment by yourself. Turn off the power switch immediately and consult your dealer. Be sure to provide the dealer with the model name and information that appeared in the remote controller display.

6. Trouble Shooting

Having trouble?	Here is the solution. (Unit is operating normally.)												
Noise is louder than specifications.	<p>■ The indoor operation sound level is affected by the acoustics of the particular room as shown in the following table and will be higher than the noise specification, which was measured in anechoic room.</p> <table border="1"> <thead> <tr> <th></th> <th>High sound absorbing rooms</th> <th>Normal rooms</th> <th>Low sound absorbing rooms</th> </tr> </thead> <tbody> <tr> <td>Location examples</td> <td>Broadcasting studio, music room, etc.</td> <td>Reception room, hotel lobby, etc.</td> <td>Office, hotel room</td> </tr> <tr> <td>Noise levels</td> <td>3 - 7 dB</td> <td>6 - 10 dB</td> <td>9 - 13 dB</td> </tr> </tbody> </table>		High sound absorbing rooms	Normal rooms	Low sound absorbing rooms	Location examples	Broadcasting studio, music room, etc.	Reception room, hotel lobby, etc.	Office, hotel room	Noise levels	3 - 7 dB	6 - 10 dB	9 - 13 dB
	High sound absorbing rooms	Normal rooms	Low sound absorbing rooms										
Location examples	Broadcasting studio, music room, etc.	Reception room, hotel lobby, etc.	Office, hotel room										
Noise levels	3 - 7 dB	6 - 10 dB	9 - 13 dB										

7. Specifications

Model	PCA-M71HA Series	
Power source (voltage <V>/Frequency<Hz>)	~/N 230/50	
Rated Input (Indoor only) <kW>	0.10/0.10	
Rated Current (Indoor only) <A>	0.43/0.43	
Heater <kW>	-	
Dimension (Height) <mm>	280	
Dimension (Width) <mm>	1136	
Dimension (Depth) <mm>	650	
Fan airflow rate (Low-High) <m ³ /min>	16-18	
Noise level (Low -High) <dB>	37-39	
Net weight <kg>	42	

Model	PCA-M71HA Series		
Cooling Capacity	sensible	$P_{rated,c}$ <kW>	5.25
	latent	$P_{rated,c}$ <kW>	1.85
Heating Capacity		$P_{rated,h}$ <kW>	8.10
Total electric power input		P_{elec} <kW>	0.10
Sound power level (per speed setting, if applicable)		L_{WA} <dB>	57-55

(EU)2016/2281

Inhaltsverzeichnis

1. Sicherheitsvorkehrungen.....	1	5. Pflege und Reinigung	6
2. Bezeichnungen der Teile.....	2	6. Fehlerbehebung	8
3. Bedienung	4	7. Technische Daten	9
4. Timer	6		



Fig. 1

Dieses Symbol gilt nur für EG-Länder.

Dieses Symbol entspricht der Richtlinie 2012/19/EU Artikel 14 Informationen für Nutzer und Anhang IX und/oder der Richtlinie 2006/66/EG Artikel 20 Informationen für Endnutzer und Anhang II.

Ihr Produkt von MITSUBISHI ELECTRIC wurde mit hochwertigen Materialien und Komponenten konstruiert und gefertigt, die zum Recycling und/oder zur Wiederverwendung geeignet sind. Dieses Symbol weist darauf hin, dass elektrische und elektronische Geräte, Batterien und Akkus am Ende ihrer Gebrauchsdauer von Ihrem Haushaltsabfall getrennt entsorgt werden sollten. Falls ein Chemikaliensymbol unter dem Symbol (Fig.1) gedruckt ist, weist dieses Chemikaliensymbol darauf hin, dass die Batterie bzw. der Akkumulator ein Schwermetall einer bestimmten Konzentration enthält.

Dies wird wie folgt angezeigt: Hg: Quecksilber (0,0005 %), Cd: Cadmium (0,002 %), Pb: Blei (0,004 %)

In der Europäischen Union werden getrennte Sammelsysteme für gebrauchte elektrische und elektronische Geräte, Altbatterien und Altakkumulatoren verwendet.

Bitte entsorgen Sie dieses Gerät, Batterien und Akkumulatoren ordnungsgemäß bei Ihrer örtlichen Mülldeponie bzw. Ihrem Recycling Center. Helfen Sie mit unsere Umwelt zu schützen!

Hinweis:

Der Teil "Verdrahtete Fernbedienung" in diesem Bedienungshandbuch bezieht sich ausschließlich auf die PAR-40MAA. Wenn Sie Informationen zur anderen Fernbedienung benötigen, sehen Sie im Bedienungshandbuch der optionalen Fernbedienung nach.

1. Sicherheitsvorkehrungen

- ▶ Vor dem Einbau der Anlage vergewissern, daß Sie alle Informationen über „Sicherheitsvorkehrungen“ gelesen haben.
- ▶ Die „Sicherheitsvorkehrungen“ enthalten sehr wichtige Sicherheitsgesichtspunkte. Sie sollten sie unbedingt befolgen.
- ▶ Vor Anschluß an das System Mitteilung an Stromversorgungsunternehmen machen oder dessen Genehmigung einholen.

BEDEUTUNG DER AUF DEM INNENGERÄT UND/ODER AUSSENGERÄT ANGEBRACHTEN SYMBOLE

	WARNUNG (Brandgefahr)	Dieses Symbol gilt nur für das Kältemittel R32. Der Kältemitteltyp ist auf dem Typenschild des Außengeräts angegeben. Falls der Kältemitteltyp dieses Geräts R32 ist, ist das Kältemittel des Geräts entzündlich. Wenn Kältemittel austritt und mit Feuer oder heißen Teilen in Berührung kommt, entsteht schädliches Gas und es besteht Brandgefahr.
		Lesen Sie vor dem Betrieb sorgfältig das BEDIENUNGSHANDBUCH.
		Service-Techniker müssen vor dem Betrieb das BEDIENUNGSHANDBUCH und die INSTALLATIONSANLEITUNG sorgfältig lesen.
		Weitere Informationen sind im BEDIENUNGSHANDBUCH, in der INSTALLATIONSANLEITUNG usw. enthalten.

Im Text verwendete Symbole

- Warnung:**
Beschreibt Vorkehrungen, die beachtet werden sollten, um den Benutzer vor der Gefahr von Verletzungen oder tödlicher Unfälle zu bewahren.
- Vorsicht:**
Beschreibt Vorkehrungen, die beachtet werden sollten, damit an der Anlage keine Schäden entstehen.

In den Abbildungen verwendete Symbole

- : Verweist auf einen Teil der Anlage, der geerdet werden muß.

- Warnung:**
 - Diese Geräte sind der Allgemeinheit nicht zugänglich.
 - Die Anlage sollte nicht vom Benutzer eingebaut werden. Bitten Sie Ihren Händler oder eine Vertragswerkstatt, die Anlage einzubauen. Wenn die Anlage unsachgemäß eingebaut wurde, kann Wasser auslaufen, können Stromschläge erfolgen, oder es kann Feuer ausbrechen.
 - Verändern Sie die Anlage nicht. Dies könnte einen Brand, einen elektrischen Schlag, Verletzungen oder Wasserleckagen verursachen.
 - Nicht auf die Anlage stellen oder Gegenstände darauf ablegen.
 - Kein Wasser über die Anlage spritzen und die Anlage auch nicht mit nassen Händen berühren. Dies kann zu Stromschlägen führen.
 - Kein brennbares Gas in der Nähe der Anlage versprühen. Es kann Feuer ausbrechen.
 - Keine Gasheizung oder sonstige Geräte mit offenen Flammen in Bereichen abstellen, an denen Luft aus der Anlage ausströmt. Unvollständige Verbrennung kann die Folge sein.
 - Wenn die Anlage läuft, nicht die Frontplatte oder den Gebläseschutz von der Außenanlage abnehmen.
 - Wenn das Geräusch oder die Vibrationen anders als normal oder besonders stark sind, den Betrieb einstellen, den Hauptschalter ausschalten, und das Verkaufsgeschäft um Hilfe bitten.
 - Niemals die Finger, Stöcke etc. in die Ansaug- oder Austrittsöffnungen stecken.
 - Wenn Sie merkwürdige Gerüche feststellen, sollten Sie die Anlage nicht mehr benutzen, den Strom abschalten und sich an Ihren Kundendienst wenden, da sonst schwere Defekte an der Anlage, ein Stromschlag oder ein Brand verursacht werden können.
 - Diese Klimaanlage darf NICHT von Kindern oder unsicheren Personen ohne Aufsicht benutzt werden.
 - Kleine Kinder müssen beaufsichtigt werden, um sicherzustellen, daß sie nicht an der Klimaanlage herumspielen.
 - Wenn gasförmiges oder flüssiges Kühlmittel entweicht, die Klimaanlage abstellen, den Raum ausreichend lüften und das Verkaufsgeschäft benachrichtigen.
 - Dieses Gerät ist für die Nutzung durch Fachleute oder geschulte Anwender in Geschäften, in der Konsumgüterindustrie und in landwirtschaftlichen Betrieben oder für die kommerzielle Nutzung durch Nichtfachleute gedacht.

- Dieses Gerät kann von Kindern ab 8 Jahren sowie Personen mit eingeschränkten körperlichen, sensorischen oder mentalen Fähigkeiten bzw. ohne ausreichende Erfahrung und Wissen erst nach Einweisung oder Anleitung zum sicheren Gebrauch des Geräts und Kenntnis der möglichen Gefahren bei der Anwendung verwendet werden. Kinder sollten nicht mit dem Gerät spielen. Die Reinigung und Wartung sollte von Kindern nicht ohne Überwachung durchgeführt werden.
- Kinder sollten beaufsichtigt werden, um sicherzustellen, dass sie nicht an den Geräten herumspielen.
- Dieses Gerät darf von Personen (einschließlich Kindern) mit eingeschränkten physischen, sensorischen oder mentalen Fähigkeiten, bzw. ohne ausreichende Erfahrung und Wissen, erst nach Einweisung und Anleitung zum Gebrauch des Geräts durch eine für ihre Sicherheit verantwortliche Person verwendet werden.
- Verwenden Sie nach der Installation, dem Umsetzen oder Warten der Klimaanlage nur das auf dem Außengerät angegebene Kältemittel zum Füllen der Kältemittelleitungen. Vermischen Sie es nicht mit anderem Kältemittel und lassen Sie nicht zu, dass Luft in den Leitungen zurückbleibt. Wenn sich Luft mit dem Kältemittel vermischt, kann dies zu einem ungewöhnlich hohen Druck in der Kältemittelleitung führen und eine Explosion oder andere Gefahren verursachen.
- Die Verwendung eines anderen als des für das System angegebenen Kältemittels führt zu mechanischem Versagen, einer Fehlfunktion des Systems oder einer Beschädigung des Geräts. Im schlimmsten Fall kann sie ein schwerwiegendes Hindernis für die Aufrechterhaltung der Produktsicherheit darstellen.
- Dieses Gerät sollte in Räumen installiert werden, deren Bodenfläche größer als die in der Installationsanleitung des Außengeräts angegebene Bodenfläche ist. Siehe Installationsanleitung für das Außengerät.
- Verwenden Sie keine anderen als vom Hersteller empfohlenen Mittel, um das Abtauen zu beschleunigen oder das Gerät zu reinigen.
- Das Gerät muss in einem Raum ohne kontinuierlich betriebene Zündquellen (zum Beispiel: offenes Feuer, ein in Betrieb befindliches Gasgerät oder eine in Betrieb befindliche Elektroheizung) aufbewahrt werden.
- Nicht durchstechen oder verbrennen.
- Bedenken Sie, dass Kältemittel geruchslos sein können.

Vorsicht:

- Zum Drücken der Tasten keine scharfen Gegenstände benutzen, da dadurch die Fernbedienung beschädigt werden kann.
- Die Ansaug- oder Austrittsöffnungen weder der Innen- noch der Außenanlage blockieren oder abdecken.

Die Anlage entsorgen

Zum Entsorgen des Gerätes wenden Sie sich an Ihren Kundendienst.

2. Bezeichnungen der Teile

■ Inneneinheit

	Serie PCA-M·HA
Gebälsegeschwindigkeit	2 Geschwindigkeit
Klappe	Manuell
Luftklappe	Manuell
Filter	Öl
Reinigungsempfehlung für Filter	100 Std.

■ Serie PCA-M·HA

Küche

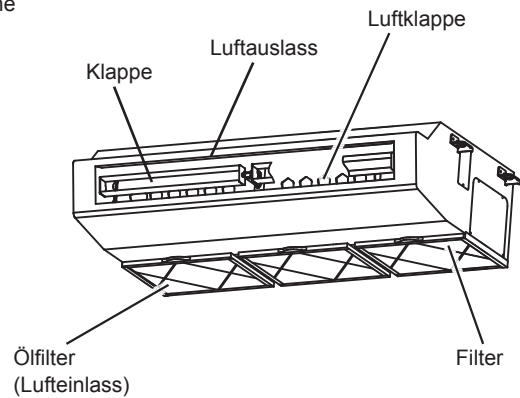

■ Kabelfernbedienung

Steuerungseinheit

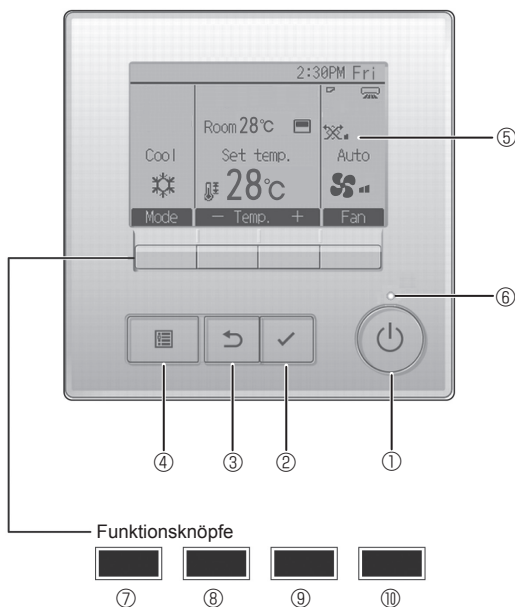

Die Funktionen der Funktionsknöpfe ändern sich je nach Anzeige. Details finden Sie in der Funktionshilfe für Knöpfe, welche für die Funktion der aktuellen Anzeige am unteren Teil des LCD erscheint.

Wenn das System zentralgesteuert wird, wird die Funktionshilfe der entsprechenden gesperrten Knöpfe nicht angezeigt.

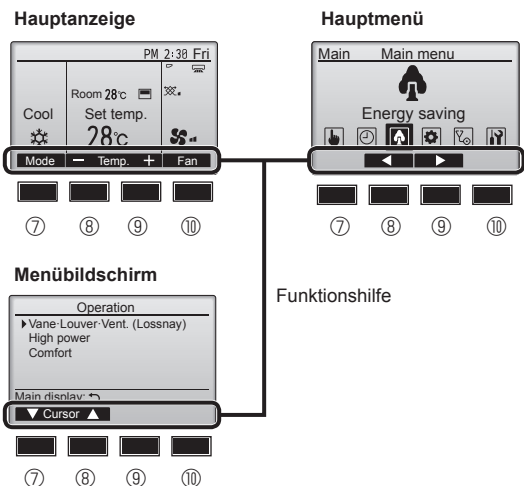

① [EIN/AUS] Knopf

Drücken, um die Anlage EIN/AUS zu schalten.

② [AUSWAHL] Knopf

Drücken, um die Einstellung zu speichern.

③ [ZURÜCK] Knopf

Drücken, um zur vorhergehenden Anzeige zu wechseln.

④ [MENÜ] Knopf

Drücken, um das Hauptmenü anzuzeigen.

⑤ Hintergrundbeleuchtetes LCD

Betriebseinstellung wird angezeigt.

Wenn die Hintergrundbeleuchtung aus ist, wird sie durch Drücken eines Knopfes wieder eingeschaltet und bleibt je nach Anzeige für einen bestimmten Zeitraum eingeschaltet.

Wenn die Hintergrundbeleuchtung aus ist, wird sie durch Drücken eines Knopfes aktiviert ohne die Funktion des entsprechenden Knopfes zu aktivieren. (außer beim [EIN/AUS] Knopf)

⑥ EIN/AUS-Lampe

Diese Lampe leuchtet grün, wenn die Anlage eingeschaltet ist. Sie blinkt, wenn die Fernsteuerung startet oder wenn ein Fehler vorliegt.

⑦ Funktionsknopf [F1]

Hauptanzeige: Drücken, um die Funktion zu wechseln Betriebsart.
Menübildschirm: Die Tastenfunktionen sind je nach Bildschirm unterschiedlich.

⑧ Funktionsknopf [F2]

Hauptanzeige: Drücken, um die Temperatur zu senken.
Hauptmenü: Drücken, um den Cursor nach links zu bewegen.
Menübildschirm: Die Tastenfunktionen sind je nach Bildschirm unterschiedlich.

⑨ Funktionsknopf [F3]

Hauptanzeige: Drücken, um die Temperatur zu erhöhen.
Hauptmenü: Drücken, um den Cursor nach rechts zu bewegen.
Menübildschirm: Die Tastenfunktionen sind je nach Bildschirm unterschiedlich.

⑩ Funktionsknopf [F4]

Hauptanzeige: Drücken, um die Lüftergeschwindigkeit zu wechseln.
Menübildschirm: Die Tastenfunktionen sind je nach Bildschirm unterschiedlich.

2. Bezeichnungen der Teile

Anzeige

Die Hauptanzeige kann auf zwei verschiedene Arten angezeigt werden „Komplett“ und „Einfach.“ Werkseinstellung ist „Komplett“ Um die Anzeige auf „Einfach“ umzustellen, muss die Einstellung im Hauptdisplay geändert werden. (Wenden Sie sich an die mit der Fernbedienung mitgelieferte Bedienungsanleitung.)

<Komplett Modus>

* Alle Symbole werden als Erklärung angezeigt.

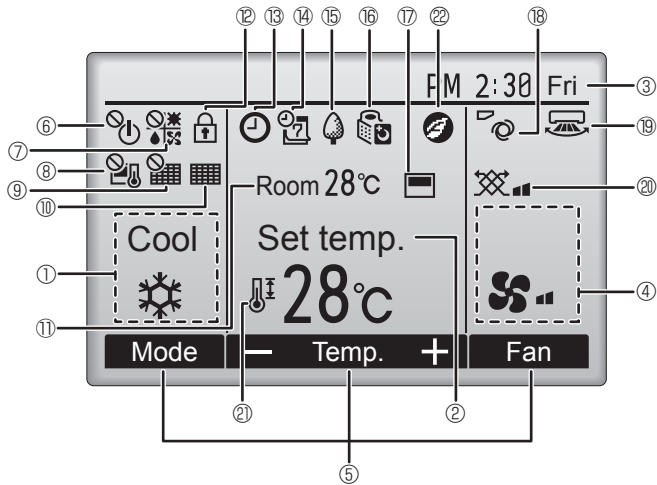

<Einfach Modus>

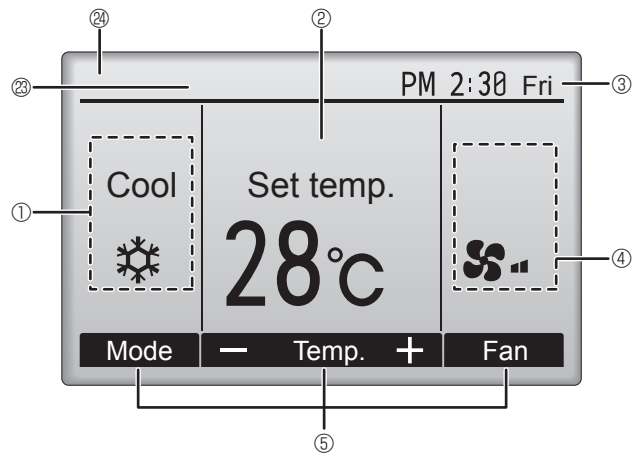

① Betriebsart

② Voreingestellte Temperatur

③ Uhr

④ Lüftergeschwindigkeit

⑤ Funktionshilfe der Knöpfe

Hier erscheinen die Funktionen der entsprechenden Knöpfe.



Erscheint, wenn die „EIN/AUS“ Bedienung zentralgesteuert wird.



Erscheint, wenn die Betriebsart zentralgesteuert wird.



Erscheint, wenn die voreingestellte Temperatur zentralgesteuert wird.



Erscheint, wenn die Rückstellung des Filters zentralgesteuert wird.



Zeigt an, wenn die Filter gewartet werden müssen.

⑪ Raumtemperatur



Erscheint, wenn die Knöpfe gesperrt sind.



Wird angezeigt, wenn der „Ein/Aus-Timer“, die „Nachtabsenkung“ oder die Funktion „Ausschalt-Timer“ aktiviert ist.

wird angezeigt, wenn der Timer durch das zentrale Steuerungssystem deaktiviert wird.



Erscheint, wenn die Wochenzeittuhr aktiviert ist.



Erscheint, wenn die Anlagen im Energiesparmodus betrieben werden. (Wird bei einigen Modellen von Innengeräten nicht angezeigt)



Erscheint, wenn die Außenanlagen im Flüstermodus betrieben werden.



Erscheint, wenn der eingebaute Thermistor in der Fernsteuerung aktiviert ist, um die Raumtemperatur zu überwachen (⑪).



Erscheint, wenn der Thermistor der Innenanlage aktiviert ist, um die Raumtemperatur zu überwachen.



Zeigt die Flügeleinstellung.



Zeigt die Gittereinstellung.



Zeigt die Belüftungseinstellung.



Erscheint, wenn der voreingestellte Temperaturbereich eingeschränkt ist.



Erscheint im Energiesparbetrieb mit der Funktion „3D i-See sensor“ (i-See-Sensor)

⑳ Zentral gesteuert

Erscheint für eine bestimmte Zeit bei Betätigung eines zentral gesteuerten Elements.

㉑ Vorübergehende Fehleranzeige

Während des vorübergehenden Fehlers erscheint ein Fehlercode.

Die meisten Einstellungen (außer ON/OFF, Modus, Gebläsedrehzahl, Temperatur) können über das Hauptmenü vorgenommen werden.

2. Bezeichnungen der Teile

■ Außeneinheit

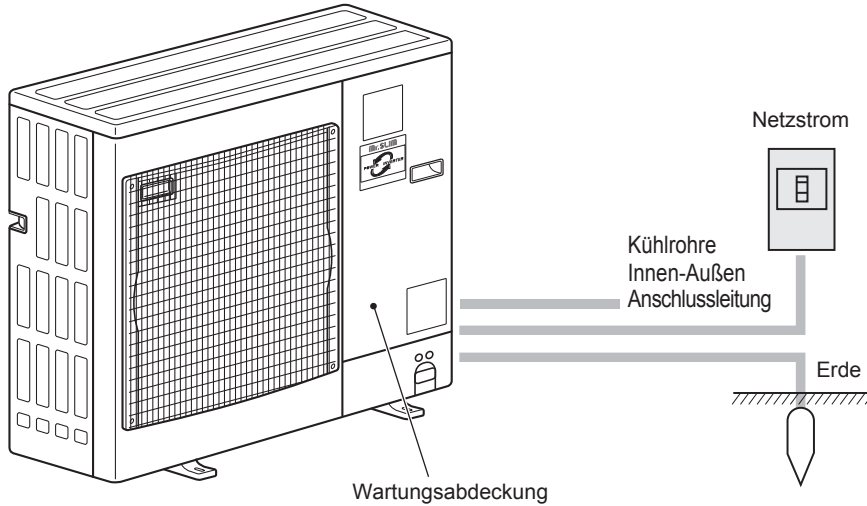

3. Bedienung

■ Zu den Bedienungsmethoden beachten Sie die Bedienungsanleitung, die mit der jeweiligen Fernbedienung geliefert wird.

3.1. Ein- und Ausschalten

[EIN]



Drücken Sie den [EIN/AUS] Knopf. Die EIN/AUS-Lampe leuchtet Grün wenn der Betrieb startet. Bei Einstellung von „LED-Beleuchtung“ auf „Nein“ leuchtet die EIN/AUS-Lampe nicht.

[AUS]



Drücken Sie den [EIN/AUS] Knopf erneut. Die EIN/AUS-Lampe leuchtet nicht mehr wenn der Betrieb stoppt.

Hinweis:

Auch dann, wenn Sie die Taste ON/OFF (EIN/AUS) sofort nach dem Ausschalten drücken, startet das Klimagerät etwa 3 Minuten lang nicht. Dies dient dem Schutz der internen Bauteile vor Beschädigung.

■ Betriebsstatuspeicher

	Fernbedienungseinstellung
Betriebsart	Betriebsmodus vor der Stromabschaltung
Voreingestellte Temperatur	Voreingestellte Temperatur vor der Stromabschaltung
Lüftergeschwindigkeit	Lüftergeschwindigkeit vor der Stromabschaltung

■ Einstellbarer Bereich der voreingestellten Temperatur

Betriebsart	Voreingestellter Temperaturbereich
Kühlen/Trocken	19 ~ 30 °C
Heizen	17 ~ 28 °C
Auto	19 ~ 28 °C
Gebälse/Ventilation	Nicht einstellbar

3.2. Modusauswahl

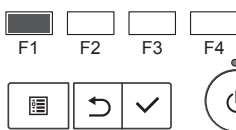
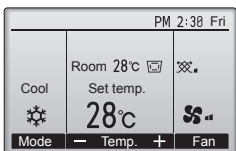

Drücken Sie [F1], um die Betriebsmodi in der Reihenfolge „Cool“ (Kühlen), „Dry“ (Trocken), „Fan“ (Lüfter), „Auto“ und „Heat“ (Heizen) zu durchlaufen. Wählen Sie den gewünschten Betriebsmodus aus.

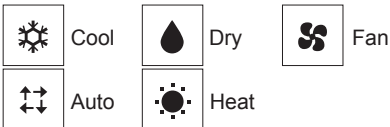

• Betriebsarten, die für die verbundenen Außengerätemodelle nicht verfügbar sind, erscheinen nicht auf dem Display.

Was bedeutet das blinkende Modussymbol?

Das Modussymbol blinkt, wenn andere Innenanlagen im gleichen Kühlmittelsystem (an dieselbe Aussenanlage angeschlossen) bereits in einem anderen Betriebsmodus arbeiten. In diesem Fall können die verbleibenden Anlagen der gleichen Gruppe nur im selben Modus arbeiten.

Automatischer Betrieb

■ Eine Temperatur wird eingestellt und der Kühlbetrieb beginnt, wenn die Umgebungstemperatur zu hoch ist bzw. der Heizbetrieb beginnt, wenn sie zu niedrig ist.

■ Im automatischen Betrieb schaltet die Klimaanlage in die Betriebsart Kühlen, wenn die Umgebungstemperatur sich ändert und 15 Minuten lang 2,0 °C oder mehr über der eingestellten Temperatur liegt. Ebenso schaltet die Klimaanlage in die Betriebsart Heizen, wenn die Umgebungstemperatur 15 Minuten lang 2,0 °C oder mehr unter der eingestellten Temperatur liegt.

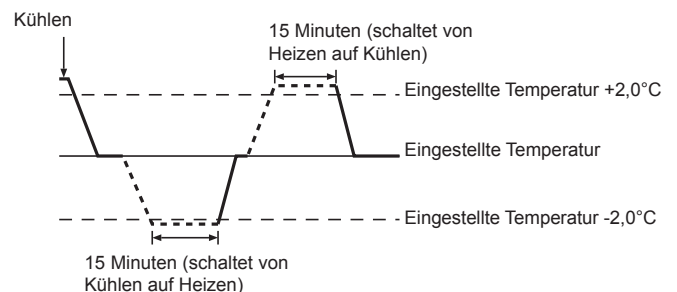

3. Bedienung

3.3. Temperatureinstellung

<„Cool“ (Kühlen), „Dry“ (Trocken), und „Heat“ (Heizen)>



Anzeigebeispiel
(in Celsius in Schritten von 1 Grad)

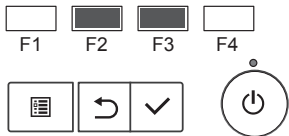

Drücken Sie die Taste [F2], um die voreingestellte Temperatur zu verringern, und [F3], um sie zu erhöhen.

- Die einstellbaren Temperaturbereiche der unterschiedlichen Betriebsarten finden Sie in der Tabelle auf Seite 4.
- Voreingestellte Temperaturbereiche können nicht für den Betrieb Lüfter/Ventilation eingestellt werden.
- Die voreingestellte Temperatur wird entweder in Celsius in Schritten von 1 Grad oder in Fahrenheit angezeigt, abhängig vom Modell des Innengeräts und vom eingestellten Anzeigemodus an der Fernbedienung.

3.4. Einstellung der Lüftergeschwindigkeit

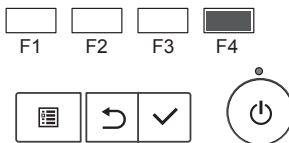
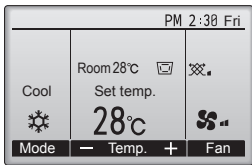

Drücken Sie [F4], um die Lüftergeschwindigkeit in folgender Reihenfolge zu durchlaufen.

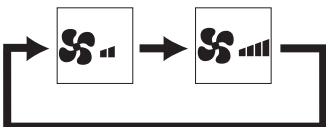

Hinweis:

- In den folgenden Fällen unterscheidet sich die vom Gerät erzeugte tatsächliche Lüftergeschwindigkeit von der auf der Fernbedienungsanzeige angezeigten Geschwindigkeit.
 1. Während das Display sich in einem der Zustände „STAND BY“ (Bereitschaft) oder „DEFROST“ (Abtauen) befindet.
 2. Wenn die Temperatur des Wärmetauschers in der Betriebsart Heizen zu niedrig ist. (z.B. direkt nach dem Heizbeginn)
 3. Im HEAT-Modus, wenn die Raumtemperatur höher als die Temperatureinstellung ist.
 4. Wenn sich das Gerät im DRY-Modus befindet.

3.5. Einstellung der Luftstromrichtung

3.5.1 Navigation durch das Hauptmenü

<Hauptmenü aufrufen>

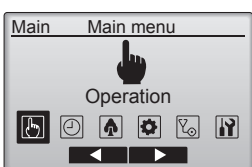

Drücken Sie den [MENÜ]-Knopf an der Hauptanzeige.
Das Hauptmenü erscheint.

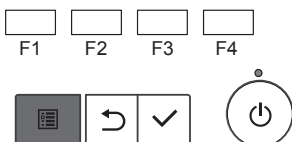

<Objektauswahl>

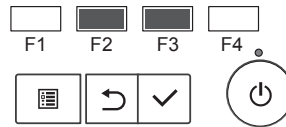
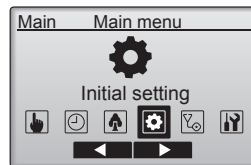

Drücken Sie [F2], um den Cursor nach links zu bewegen.
Drücken Sie [F3], um den Cursor nach rechts zu bewegen.

<Hauptmenüanzeige verlassen>

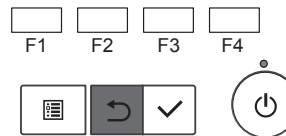
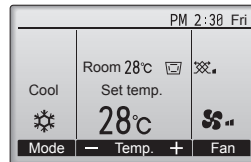

Drücken Sie [ZURÜCK], um das Hauptmenü zu verlassen und zur Hauptanzeige zurück zu kehren.

Wenn für 10 Minuten kein Knopf gedrückt wird, kehrt die Anzeige automatisch zur Hauptanzeige zurück. Nicht gespeicherte Einstellungen gehen dann verloren.

<Anzeige nicht unterstützter Funktionen>

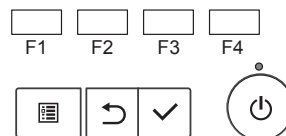
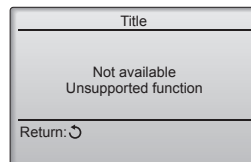

Wenn der Benutzer eine Funktion wählt, die von der entsprechenden Anlage nicht unterstützt wird, erscheint die links dargestellte Nachricht.

3. Bedienung

3.5.2 Vane

<[Manuell] So ändern Sie die Richtung des Luftstroms (nach oben/nach unten)>

■ Serie PCA-M-HA

Bewegen Sie die Klappe in die gewünschte Position. (Die Position der Klappe kann in einem Bereich von 10° nach oben bis 45° nach unten verändert werden.)

* Wenn die Klappe beim Kühlen oder Trocknen nach unten eingestellt ist, kann sich Kondenswasser bilden und vom Luftauslass heruntertropfen. Passen Sie in diesem Fall die Luftstromrichtung entsprechend an.

* Wenn kühle Luft direkt auf ein Feuer, einen Herd oder Lebensmittel bläst und das Kochen beeinträchtigt, passen Sie die Luftstromrichtung entsprechend an.



<[Manuell] Ändern der Luftstromrichtung links/rechts>

* Taste Luftstromklappe kann nicht verwendet.

⚠ **Vorsicht:**

Achten Sie beim Bedienen des Geräts auf einen sicheren Fußhalt, um Stürze zu vermeiden.

3.6. Belüftung (Ventilation)

Bei der LOSSNAY-Kombination

■ Die folgenden beiden Bedienungsweisen sind möglich.

- Ventilatorbetrieb zusammen mit dem Innengerät.
- Eigenständiger Ventilatorbetrieb.

4. Timer

Für verdrahtete Fernbedienung

■ Die Timer-Funktionen sind für jede Fernbedienung unterschiedlich.

■ Näheres zur Bedienung der jeweiligen Fernbedienung erfahren Sie in der Bedienungsanleitung, die mit der jeweiligen Fernbedienung geliefert wurde.

5. Pflege und Reinigung

■ Filterinformationen

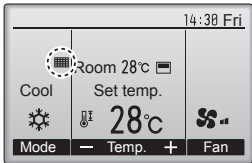

☐ erscheint auf der Hauptanzeige im „Komplett“ Modus, wenn der Filter gereinigt werden muss.

Waschen, reinigen oder ersetzen Sie den Filter, wenn dieses Symbol erscheint. **Siehe Betriebsanleitung der Innenraumanlage.**

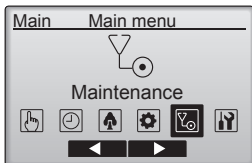

Wählen Sie „Maintenance“ (Wartung) im Hauptmenü und drücken Sie die Taste [AUSWAHL].

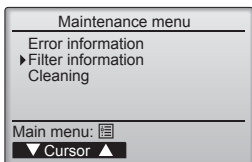

Wählen Sie „Filter information“ (Filterinformationen) im Wartungsmenü und drücken Sie [AUSWAHL].

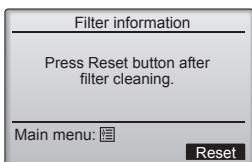

Drücken Sie [F4], um das Filtersymbol zurück zu setzen. Einzelheiten zur Reinigung des Filters finden Sie im Bedienungshandbuch des Innengeräts.

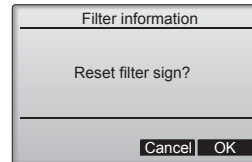

Wählen Sie mit [F4] „OK“.

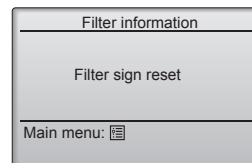
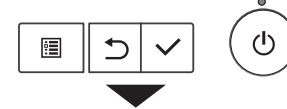
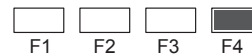

Ein Bestätigungsbildschirm wird angezeigt.

Navigation durch die Bildschirme

- Zurück zum Hauptmenü[MENÜ] Knopf
- Zurück zur vorhergehenden Anzeige.....[ZURÜCK] Knopf

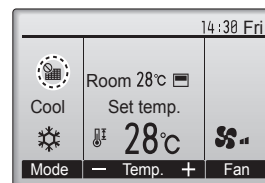

Wenn in der Hauptanzeige im „Komplett“ Modus ☐ erscheint, wird das System zentralgesteuert und das Filtersymbol kann nicht zurückgesetzt werden.

Wenn zwei oder mehr Innenanlagen angeschlossen sind, kann die Filterreinigungsperiode unterschiedlich sein, abhängig vom Filtertyp.

Das Symbol ☐ erscheint, wenn der Filter der Hauptanlage gereinigt werden muss.

Wenn das Filtersymbol zurückgesetzt wird, wird die Gesamtbetriebszeit aller Anlagen zurückgesetzt.

Das Symbol ☐ erscheint planungsgemäß nach einer bestimmten Betriebszeit, abhängig vom Gebäude, in dem die Anlagen bei normaler Luftqualität installiert sind. Je nach Luftqualität, muss der Filter unter Umständen öfter gereinigt werden.

Die Gesamtzeit, bei der ein Filter gereinigt werden muss, ist abhängig vom Modell.

de

5. Pflege und Reinigung

► Reinigung der Filter

- Die Filter mit einem Staubsauger reinigen. Wenn Sie keinen Staubsauger besitzen, den Schmutz und Staub durch Klopfen der Filter auf einen harten Gegenstand hinaus befördern.
- Wenn die Filter besonders schmutzig sind, diese in lauwarmem Wasser auswaschen. Sorgfältig darauf achten, das Waschmittel gründlich auszuspülen und die Filter vor dem Wiedereinsetzen in die Anlage vollständig trocknen lassen.

⚠ Vorsicht:

- Die Filter nicht in direktem Sonnenlicht oder unter Verwendung einer Wärmequelle, wie etwa einer Elektroheizung, trocknen: sie können sich dadurch verformen.
- Die Filter nicht in heißem Wasser (mehr als 50°C) waschen, da sie sich sonst verformen können.
- Dafür sorgen, dass die Luftfilter immer installiert sind. Der Betrieb der Anlage ohne Luftfilter kann zu Fehlfunktionen führen.

⚠ Vorsicht:

- Zur Reinigung muss unbedingt der Betrieb eingestellt und die Stromversorgung ausgeschaltet werden.
- Jede Inneneinheit hat Filter, um Staub aus der angesaugten Luft zu entfernen. Reinigen Sie die Filter unter Bezug auf die folgende Abbildung.

■ Serie PCA-M-HA

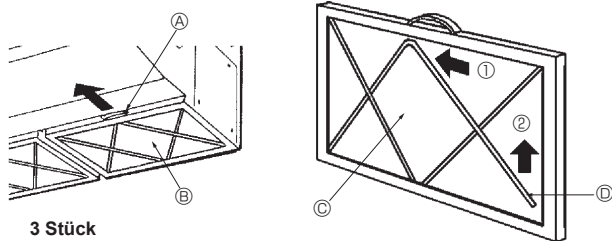

► Reinigen des Ölfilters (Serie PCA-M-HA)

1) Den Ölfiler ausbauen

- ① Den Filter durch Schieben in Pfeilrichtung herausnehmen.

2) Das Filterelement ersetzen

- ① Den Ölfiler durch Schieben in Pfeilrichtung herausnehmen.
- ② Die zwei Metallbefestigungen für das Filterelement auf folgende Weise herausnehmen. Die Metallbefestigungen in Richtung der ① Seite (innen) biegen und sie dann zum Herausnehmen in Richtung des ② schieben.
- ③ Das Filterelement ersetzen (nicht wiederverwendbar).
Sonderzubehörteile: PAC-SG38KF (12 Stück)

Hinweis:

Das Filterelement fest in den Rahmen einsetzen.

- ④ Die Metallbefestigungen für das Filterelement in ihre ursprüngliche Stellung einsetzen.
- ⑤ Die Seite des Ölfilters so drehen, daß die Metallbefestigungen nach unten angebracht sind und den Filter in das Gerät einsetzen.

Ⓐ Handgriff

Ⓒ Filterelement

Ⓑ Ölfiler

Ⓓ Metallbefestigung für das Filterelement

3) Reinigen des Ölfilerrahmens

Bereit zu haltendes Werkzeug

- Schutzbekleidung wie etwa einen Gummihandschuh
- Scheuerbürste oder Pinsel

Hinweis:

Keine Scheuerbürste und keinen Pinsel aus Metall verwenden, da die Aluminiumteile beschädigt werden können.

- Neutrales Haushaltswaschmittel oder nicht-alkalihaltiges Waschmittel (zum Waschen von Geschirr oder Kleidung)

Hinweis:

Wenn zum Reinigen alkalisches Waschmittel verwendet wird, können sich Aluminiumteile verfärben.

Hinweis:

Beim Reinigen des Ölfilters darauf achten, daß das Filterelement herausgenommen wurde.

- ① Wenn der Filter nicht so stark verschmutzt ist. (Wenn der Filter einmal wöchentlich (einmal alle 100 Betriebsstunden) gereinigt wird.)

Den Filter mit Wasser und dem oben angegebenen Waschmittel mittels Scheuerbürste oder Pinsel usw. waschen. (Es ist wirkungsvoller, den Filter mit handwarmem Wasser zu waschen.)

- ② Wenn der Filter sehr stark verschmutzt ist.

Das zuvor erwähnte Waschmittel (dessen Konzentration etwa 1/10 der unverdünnten Lösung betragen sollte) in heißes Wasser von 50 °C Temperatur oder weniger geben und den Filter vor dem Waschen 1 Stunde oder länger einweichen.

⚠ Warnung:

Damit Sie sich die Hände nicht verbrennen, mit dem Waschen des Filters erst beginnen, wenn das heiße Wasser abgekühlt ist.

Reinigung der Inneneinheit

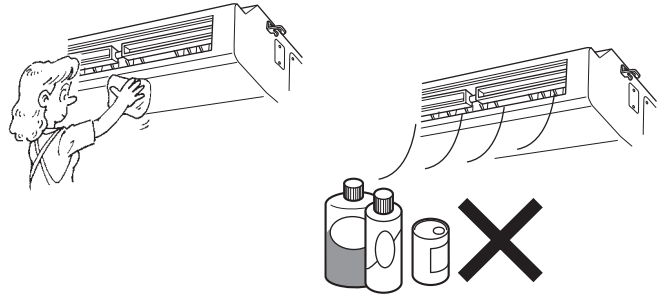







- Die Außenseite der Anlage mit einem sauberen, weichen Trockentuch abwischen.
- Alle Schmutzflecken oder Fingerabdrücke mit einem neutralen Haushaltsreiniger (Geschirrspülmittel oder Waschmittel) reinigen.

⚠ Vorsicht:

Niemals Benzin, Waschbenzin, Verdüner, Scheuersand oder sonstige nicht-neutrale Waschmittel verwenden, da diese Substanzen das Gehäuse der Anlage beschädigen können.

6. Fehlerbehebung

Probleme?	Hier ist die Lösung. (Gerät arbeitet normal.)
Klimaanlage heizt bzw. kühlt schlecht.	<ul style="list-style-type: none"> ■ Reinigen Sie den Filter. (Bei verschmutztem oder blockiertem Filter wird der Luftstrom behindert.) ■ Prüfen Sie die Temperaturanpassung und passen Sie die eingestellte Temperatur an. ■ Stellen Sie sicher, dass um das Außengerät herum genügend Freiraum ist. Ist der Luftein- oder Luftauslass des Innengeräts blockiert? ■ Wurde eine Tür oder ein Fenster offen stehen gelassen?
Beim Anlaufen des Heizvorgangs dauert es eine Zeit, bis warme Luft vom Innengerät abgegeben wird.	<ul style="list-style-type: none"> ■ Erst wenn das Innengerät sich ausreichend erwärmt hat, bläst es warme Luft.
In der Betriebsart Heizen stoppt die Klimaanlage, bevor die eingestellte Umgebungstemperatur erreicht wurde.	<ul style="list-style-type: none"> ■ Wenn die Außentemperatur gering ist und die Feuchtigkeit hoch, kann sich Eis auf dem Außengerät bilden. Wenn dies geschieht, führt das Außengerät einen Abtauvorgang aus. Normaler Betrieb sollte nach ungefähr 10 Minuten beginnen.
Gelegentlich ist ein Geräusch wie fließendes Wasser oder ein Zischen zu hören.	<ul style="list-style-type: none"> ■ Diese Geräusche entstehen, wenn Kältemittel in der Klimaanlage fließt oder wenn sich der Kältemitteldurchfluss ändert.
Ein Knarren oder Quietschen ist zu hören.	<ul style="list-style-type: none"> ■ Diese Geräusche werden durch Teile verursacht, die aneinander reiben aufgrund von Ausdehnung und Zusammenziehen bei Temperaturänderungen.
Der Raum wird von einem unangenehmen Geruch durchströmt.	<ul style="list-style-type: none"> ■ Das Innengerät saugt Luft ein, die mit den Ausdünstungen der Wände, Teppiche und Möbel durchsetzt ist, sowie mit Gerüchen, die sich in Kleidung befinden, und bläst diese Luft anschließend zurück in den Raum.
Das Innengerät strömt einen weißen Nebel oder Dampf aus.	<ul style="list-style-type: none"> ■ Wenn Innentemperatur und Feuchtigkeit hoch sind, kann es bei Betriebsbeginn zu dieser Erscheinung kommen. ■ In der Betriebsart Abtauen kann ein Kühler Luftstrom nach unten blasen und wie Nebel erscheinen.
Das Außengerät strömt Wasser oder Dampf aus.	<ul style="list-style-type: none"> ■ In der Betriebsart Kühlen kann sich Wasser bilden und von kalten Rohren und Verbindungen tropfen. ■ In der Betriebsart Heizen kann sich Wasser bilden und vom Wärmetauscher heruntertropfen. ■ In der Betriebsart Abtauen verdunstet Wasser auf dem Wärmetauscher und Wasserdampf kann ausströmen.
“  ” erscheint im Display der Fernbedienung.	<ul style="list-style-type: none"> ■ Bei Zentralsteuerung erscheint “” im Display der Fernbedienung und der Klimaanlagenbetrieb kann mit der Fernbedienung weder aufgenommen noch gestoppt werden.
Wenn die Klimaanlage erneut gestartet wird kurz nachdem sie ausgeschaltet wurde, lässt sie sich auch durch Drücken auf die Taste ON/OFF (EIN/AUS) nicht einschalten.	<ul style="list-style-type: none"> ■ Warten Sie etwa 3 Minuten. (Der Betrieb wurde zum Schutz der Klimaanlage eingestellt.)
Die Klimaanlage schaltet sich ein, ohne dass die Taste ON/OFF (EIN/AUS) gedrückt wurde.	<ul style="list-style-type: none"> ■ Ist der Timer zum Einschalten gesetzt? Drücken Sie auf ON/OFF, um das Gerät auszuschalten. ■ Ist die Klimaanlage an eine zentrale Fernbedienung angeschlossen? Wenden Sie sich an die betreffenden Personen, die die Klimaanlage steuern. ■ Erscheint “” im Display der Fernbedienung? Wenden Sie sich an die betreffenden Personen, die die Klimaanlage steuern. ■ Wurde die automatische Wiederherstellung nach Stromausfällen eingestellt? Drücken Sie auf ON/OFF, um das Gerät auszuschalten.
Die Klimaanlage schaltet sich aus, ohne dass die Taste ON/OFF (EIN/AUS) gedrückt wurde.	<ul style="list-style-type: none"> ■ Ist der Timer zum Ausschalten gesetzt? Drücken Sie auf ON/OFF, um das Gerät wieder einzuschalten. ■ Ist die Klimaanlage an eine zentrale Fernbedienung angeschlossen? Wenden Sie sich an die betreffenden Personen, die die Klimaanlage steuern. ■ Erscheint “” im Display der Fernbedienung? Wenden Sie sich an die betreffenden Personen, die die Klimaanlage steuern.
Timerfunktion der Fernbedienung kann nicht eingestellt werden.	<ul style="list-style-type: none"> ■ Sind die Timereinstellungen unzulässig? Wenn der Timer eingestellt werden kann, erscheint , oder  im Display der Fernbedienung.
“PLEASE WAIT” (BITTE WARTEN) erscheint im Display der Fernbedienung.	<ul style="list-style-type: none"> ■ Die anfänglichen Einstellungen werden vorgenommen. Warten Sie etwa 3 Minuten.
Ein Fehlercode erscheint im Display der Fernbedienung.	<ul style="list-style-type: none"> ■ Die Schutzvorrichtungen haben zum Schutz der Klimaanlage eingegriffen. ■ Versuchen Sie nicht, das Gerät selbst zu reparieren. Schalten Sie den Netzschalter sofort aus und wenden Sie sich an Ihren Händler. Teilen Sie dem Händler den Modellnamen und die Informationen mit, die im Display der Fernbedienung angezeigt wurden.

6. Fehlerbehebung

Probleme?	Hier ist die Lösung. (Gerät arbeitet normal.)												
Es wird mehr Lärm erzeugt als in den technischen Daten angegeben.	<p>■ Der Schallpegel des Innenraumbetriebs wird durch die Akustik des betreffenden Raums beeinflusst, wie aus der nachstehenden Tabelle ersichtlich ist, und liegt über dem Lärmpegel, der in einem schalltoten Raum gemessen wurde.</p> <table border="1"> <thead> <tr> <th></th> <th>Schallschluckende Räume</th> <th>Normale Räume</th> <th>Nicht schallschluckende Räume</th> </tr> </thead> <tbody> <tr> <td>Aufstellbeispiele</td> <td>Sendesaal, Musikraum etc.</td> <td>Empfangszimmer, Hotellobby etc.</td> <td>Büro, Hotelzimmer</td> </tr> <tr> <td>Geräuschpegel</td> <td>3 - 7 dB</td> <td>6 - 10 dB</td> <td>9 - 13 dB</td> </tr> </tbody> </table>		Schallschluckende Räume	Normale Räume	Nicht schallschluckende Räume	Aufstellbeispiele	Sendesaal, Musikraum etc.	Empfangszimmer, Hotellobby etc.	Büro, Hotelzimmer	Geräuschpegel	3 - 7 dB	6 - 10 dB	9 - 13 dB
	Schallschluckende Räume	Normale Räume	Nicht schallschluckende Räume										
Aufstellbeispiele	Sendesaal, Musikraum etc.	Empfangszimmer, Hotellobby etc.	Büro, Hotelzimmer										
Geräuschpegel	3 - 7 dB	6 - 10 dB	9 - 13 dB										

7. Technische daten

Modell	Serie PCA-M71HA	
Netzanschluß (Spannung <V>/Frequenz <Hz>)	~/N 230/50	
Nennaufnahme (nur Innenbetrieb) <kW>	0,10/0,10	
Nennstrom (nur Innenbetrieb) <A>	0,43/0,43	
HEIZUNG <kW>	-	
Maß (Höhe) <mm>	280	
Maß (Breite) <mm>	1136	
Maß (Depth) <mm>	650	
Gebälseleistung (Niedrig-Hoch) <m ³ /min>	16-18	
Geräuschpegel (Niedrig-Hoch) <dB>	37-39	
Nettogewicht <kg>	42	

Modell	Serie PCA-M71HA		
Kühlleistung	sensibel	$P_{rated,c}$ <kW>	5,25
	latent	$P_{rated,c}$ <kW>	1,85
Wärmeleistung		$P_{rated,h}$ <kW>	8,10
Elektrische Gesamtleistungsaufnahme		P_{elec} <kW>	0,10
Schalleistungspegel (ggf. je Geschwindigkeitseinstellung)		L_{WA} <dB>	57-55

(EU)2016/2281

Index

1. Consignes de sécurité	1	5. Entretien et nettoyage	6
2. Nomenclature	2	6. Guide de dépannage	8
3. Fonctionnement	4	7. Spécifications techniques	9
4. Minuterie	6		

Remarque



Fig. 1

Ce symbole concerne les pays européens uniquement.

Ce symbole est conforme à la directive 2012/19/UE Article 14 Informations pour les utilisateurs et à l'Annexe IX, et/ou à la directive 2006/66/CE Article 20 Information de l'utilisateur final et à l'Annexe II.

Votre produit MITSUBISHI ELECTRIC est conçu et fabriqué à partir de matériaux de grande qualité qui peuvent être recyclés et/ou réutilisés. Ce symbole signifie que les appareils électriques et électroniques, les batteries et les accumulateurs, ne doivent pas être mis au rebut avec les déchets ménagers une fois en fin de vie. Si un symbole chimique est imprimé sous le symbole (Fig. 1), ce symbole chimique signifie que la batterie ou l'accumulateur contient un certain taux de métaux lourds.

Ces informations seront signalées comme suit : Hg : mercure (0,0005 %), Cd : cadmium (0,002 %), Pb : plomb (0,004 %)

Au sein de l'Union européenne, il existe un système de collecte séparé pour les appareils électriques et électroniques et pour les batteries et accumulateurs usagés.

Veuillez mettre au rebut cet appareil et les batteries et accumulateurs auprès de votre centre de collecte/recyclage des déchets local. Veuillez contribuer à la préservation de notre environnement !

Remarque :

Dans le présent manuel d'utilisation, l'expression "Télécommande filaire" fait référence au modèle PAR-40MAA. Pour toute information relative à un autre modèle de télécommande, reportez-vous au mode d'emploi fourni avec la télécommande en option.

1. Consignes de sécurité

- ▶ Avant d'installer le climatiseur, lire attentivement toutes les "Consignes de sécurité".
- ▶ Les "Consignes de sécurité" reprennent des points très importants concernant la sécurité. Veuillez bien à les suivre.
- ▶ Veuillez consulter ou obtenir la permission votre compagnie d'électricité avant de connecter votre système.

SIGNIFICATION DES SYMBOLES AFFICHÉS SUR L'UNITÉ INTERNE ET/OU SUR L'UNITÉ EXTERNE

	AVERTISSEMENT (Risque d'incendie)	Ce symbole est utilisé uniquement pour le réfrigérant R32. Le type de réfrigérant est indiqué sur la plaque signalétique de l'appareil extérieur. Si le type de réfrigérant est le R32, cet appareil utilise un réfrigérant inflammable. Si le réfrigérant fuit et entre en contact avec une flamme ou une pièce chaude, il produira un gaz toxique et un incendie risque de se déclencher.
		Veuillez lire le MANUEL D'INSTALLATION avec soin avant utilisation.
		Le personnel d'entretien est tenu de lire avec soin le MANUEL D'UTILISATION et le MANUEL D'INSTALLATION avant utilisation.
		De plus amples informations sont disponibles dans le MANUEL D'UTILISATION, le MANUEL D'INSTALLATION et documents similaires.

Symboles utilisés dans le texte

- ⚠ **Avertissement :**
Précautions à suivre pour éviter tout danger de blessure ou de décès de l'utilisateur.
- ⚠ **Précaution :**
Décrit les précautions qui doivent être prises pour éviter d'endommager l'appareil.

⚠ **Avertissement :**

- Ces appareils ne sont pas accessibles au public.
- Cet appareil ne doit pas être installé par l'utilisateur. Demander au revendeur ou à une société agréée de l'installer. Si l'appareil n'est pas correctement installé il peut y avoir un risque de fuite d'eau, d'électrocution ou d'incendie.
- Ne pas modifier l'appareil. Cela pourrait provoquer un risque d'incendie, d'électrocution, de blessure ou de fuite d'eau.
- Ne pas marcher sur l'appareil ni y déposer des objets.
- Ne jamais éclabousser l'appareil ni le toucher avec des mains humides. Il pourrait en résulter un risque d'électrocution.
- Ne pas vaporiser de gaz inflammable à proximité de l'appareil sous risque d'incendie.
- Ne pas placer de chauffage au gaz ou tout autre appareil fonctionnant avec une flamme vive là où il serait exposé à l'échappement d'air du climatiseur. Cela risquerait de provoquer une mauvaise combustion.
- Ne pas retirer la face avant ou la protection du ventilateur de l'appareil extérieur pendant son fonctionnement.
- Si vous remarquez des vibrations ou des bruits particulièrement anormaux, arrêter l'appareil, éteindre l'interrupteur et prendre contact avec le revendeur.
- Ne jamais mettre des doigts, des bâtons, etc. dans les entrées et sorties d'air.
- Si vous sentez des odeurs étranges, arrêter l'appareil, le mettre hors tension et contacter le revendeur. Si vous ne procédez pas de cette façon, il pourrait y avoir risque de panne, d'électrocution ou d'incendie.
- Ne JAMAIS laisser des enfants ou des personnes handicapées utiliser le climatiseur sans surveillance.
- Toujours surveiller que les jeunes enfants ne jouent pas avec le climatiseur.
- Si le gaz de réfrigérant fuit, arrêter le fonctionnement du climatiseur, aérer convenablement la pièce et prendre contact avec le revendeur.
- Seules les personnes expérimentées ou ayant une formation spécifique de vente, de travail dans le secteur de l'industrie légère et de l'agriculture peuvent utiliser cet appareil, ainsi que les non-initiés en cas d'utilisation commerciale.
- Cet appareil peut être utilisé par des enfants de 8 ans et plus et des personnes dont les capacités mentales, sensorielles ou physiques sont réduites, ou manquant d'expérience et de connaissances, dès lors

⚠ **Précaution :**

- Ne pas utiliser d'objet pointu pour enfoncer les boutons car cela risquerait d'endommager la commande à distance.
- Ne jamais obstruer les entrées et sorties des appareils extérieurs et intérieurs.

Symboles utilisés dans les illustrations

- ⚡ : Indique un élément qui doit être mis à la terre.

qu'elles sont supervisées ou ont reçu une formation relative à l'utilisation de l'appareil et comprennent les dangers associés à celui-ci. Les enfants ne doivent pas jouer avec l'appareil. Le nettoyage et l'entretien ne peuvent pas être effectués par un enfant sans surveillance.

- Les enfants doivent être surveillés pour s'assurer qu'ils ne jouent pas avec les appareils.
- Cet appareil n'est pas conçu pour être utilisé par des personnes (y compris des enfants) présentant des capacités physiques, sensorielles ou mentales réduites, ou manquant d'expérience et de connaissances, à moins qu'elles ne soient supervisées ou aient reçu des instructions relatives à l'utilisation de l'appareil par une personne responsable de leur sécurité.
- Lors de l'installation, du déplacement ou de l'entretien du climatiseur, n'utilisez que le réfrigérant indiqué sur l'appareil extérieur pour remplir les tuyaux de réfrigérant. Ne pas le mélanger avec un autre réfrigérant et faire le vide d'air dans les tuyaux. Si du réfrigérant est mélangé avec de l'air, cela peut provoquer des pointes de pression dans les tuyaux de réfrigérant et entraîner une explosion et d'autres risques. L'utilisation d'un réfrigérant différent de celui spécifié pour le climatiseur peut entraîner des défaillances mécaniques, des dysfonctionnements du système ou une panne de l'appareil. Dans le pire des cas, cela peut entraîner un obstacle à la mise en sécurité du produit.
- Cet appareil doit être installé dans des pièces dont l'espace au sol est supérieur à celui indiqué dans le manuel d'installation de l'appareil extérieur. Consulter le manuel d'installation de l'appareil extérieur.
- Ne faites usage d'aucun moyen visant à accélérer le processus de dégivrage ou à nettoyer autre que ceux recommandés par le fabricant.
- L'appareil doit être rangé dans une pièce ne contenant aucune source d'allumage continue (exemple : flammes nues, appareil à gaz ou chauffage électrique).
- Ne percez pas et ne brûlez pas l'appareil.
- Sachez que les réfrigérants peuvent être inodores.

Rangement de l'appareil

Lorsque vous devez ranger l'appareil, veuillez consulter votre revendeur.

2. Nomenclature

■ Unité interne

	Série PCA-M·HA
Vitesse du ventilateur	2 Vitesses
Ailette	Manuel
Louvre	Manuel
Filtre	Huile
Témoin de nettoyage du filtre	100 heures

■ Série PCA-M·HA

Cuisine

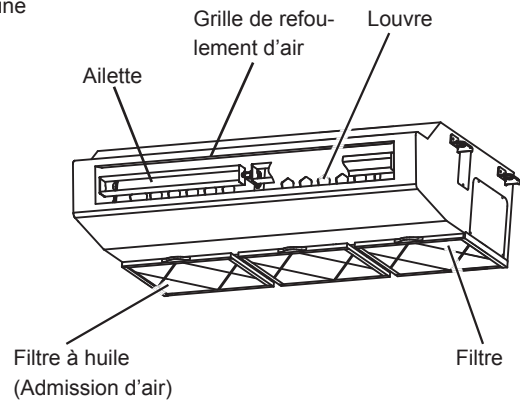

■ Télécommande filaire

Interface de la télécommande

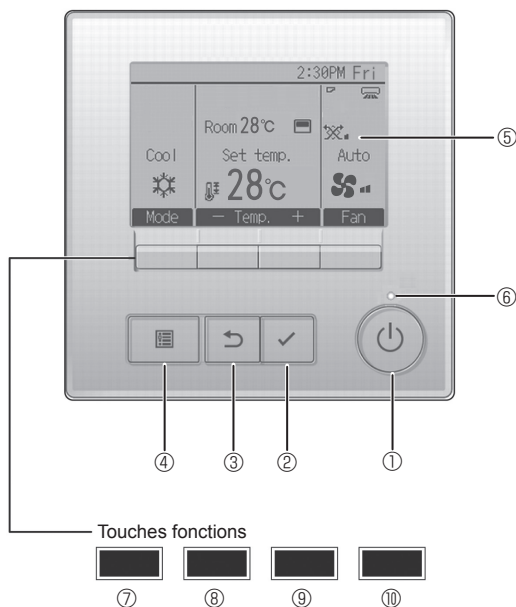

Les fonctions réalisées par les touches varient en fonction de l'écran. Consultez le guide des touches en bas de l'écran LCD pour voir les fonctions correspondant à un écran donné.

Lorsque le système est piloté à distance, le guide de fonction des touches n'apparaît pas pour les touches verrouillées.

Écran principal

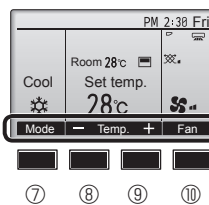

Menu général

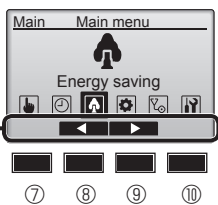

Écran des menus

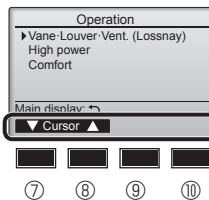

Guide des fonctions

① Touche [MARCHE / ARRÊT]

Pressez pour allumer ou éteindre l'appareil intérieur.

② Touche [CHOIX]

Pressez pour enregistrer les paramètres.

③ Touche [RETOUR]

Pressez pour revenir à l'écran précédent.

④ Touche [MENU]

Pressez pour ouvrir le Menu général.

⑤ Écran LCD rétroéclairé

Les paramètres de fonctionnement s'affichent.

Lorsque le rétroéclairage est éteint, appuyer sur une touche l'allume, et il reste allumé pendant un certain temps en fonction de l'affichage.

Lorsque le rétroéclairage est éteint, appuyer sur une touche ne fait que l'allumer, sans exécuter la fonction. (à l'exception de la touche [MARCHE / ARRÊT])

⑥ Voyant Marche / Arrêt

Cette lampe s'allume en vert lorsque le système est en fonctionnement. Elle clignote lorsque la télécommande est en cours de démarrage ou en cas d'erreur.

⑦ Touche fonction [F1]

Écran principal : Pressez pour régler le mode de fonctionnement.
Écran des menus : La fonction des touches varie selon l'écran.

⑧ Touche fonction [F2]

Écran principal : Pressez pour diminuer la température.
Menu principal : Appuyez pour déplacer le curseur vers la gauche.
Écran des menus : La fonction des touches varie selon l'écran.

⑨ Touche fonction [F3]

Écran principal : Pressez pour augmenter la température.
Menu principal : Appuyez pour déplacer le curseur vers la droite.
Écran des menus : La fonction des touches varie selon l'écran.

⑩ Touche fonction [F4]

Écran principal : Pressez pour changer la vitesse du ventilateur.
Écran des menus : La fonction des touches varie selon l'écran.

2. Nomenclature

Afficheur

L'écran principal peut être affiché dans deux modes différents : "complet" et "basic". Le réglage usine est "complet". Pour passer au mode "basic", changez-le dans l'écran principal. (Reportez-vous au manuel d'utilisation inclus avec la télécommande.)

<Mode complet>

* Toutes les icônes sont affichées pour la compréhension.

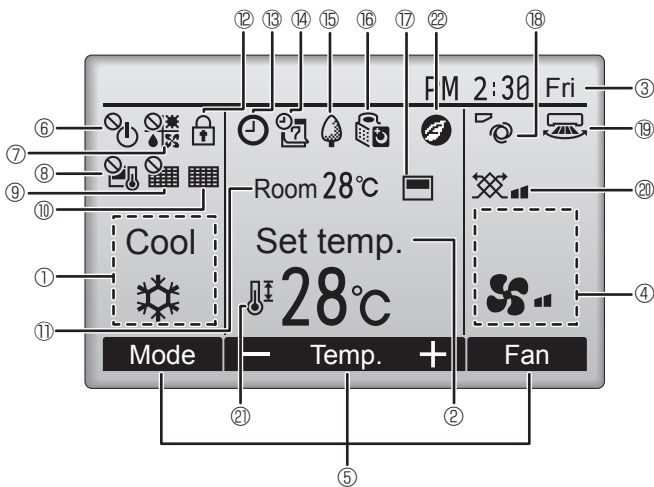

<Mode basic>

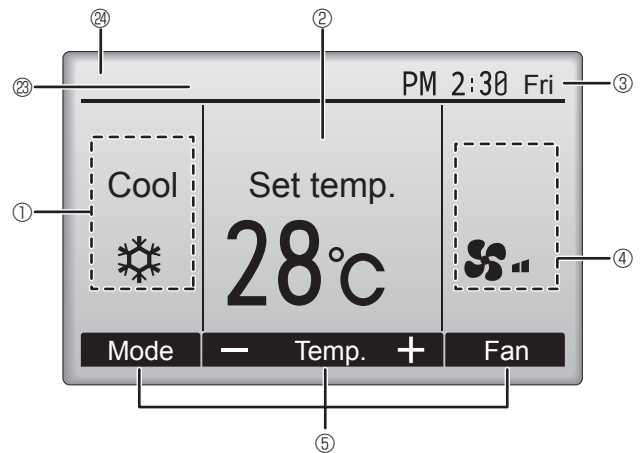

① Mode de fonctionnement

② Température programmée

③ Horloge

④ Vitesse du ventilateur

⑤ Guide des fonctions des touches

Les fonctions correspondant aux touches s'affichent ici.



S'affiche lorsque la marche et l'arrêt sont pilotés de façon centralisée.



S'affiche lorsque le mode de fonctionnement est piloté de façon centralisée.



S'affiche lorsque la température sélectionnée est pilotée de façon centralisée.



S'affiche si la remise à zéro du filtre est pilotée de façon centralisée.



Indique si le filtre a besoin d'entretien.

⑪ Température de la pièce



S'affiche lorsque les touches sont verrouillées.



Apparaît lorsque la fonction "On/Off timer", "Réduit de nuit" ou "Arrêt Auto" timer est activée.



apparaît lorsque le timer est désactivé par le système de contrôle centralisé.



S'affiche si le programmeur hebdomadaire est activé.



S'affiche lorsque le système est en mode économie d'énergie. (Ceci n'apparaîtra pas sur certains modèles d'unités intérieures)



S'affiche lorsque les appareils extérieurs sont en mode silencieux.



S'affiche lorsque la thermistance intégrée à la télécommande est utilisée pour mesurer la température de la pièce (⑪).



s'affiche lorsque la thermistance de l'appareil intérieur est utilisée pour mesurer la température de la pièce.



Indique le réglage du déflecteur.



Indique le réglage des ailettes.



Indique les réglages de la ventilation.



S'affiche lorsque la plage de température de réglage est réduite.



S'affiche lorsque le mode d'économies d'énergie est activé à l'aide d'une fonction "3D i-See sensor" (capteur 3D i-See).

⑳ Commande centralisée

S'affiche pendant une certaine période de temps lorsqu'un élément à commande centralisée est activé.

㉑ Affichage d'erreur préliminaire

Un code d'erreur s'affiche pendant l'erreur préliminaire.

La plupart des réglages (sauf ON/OFF, le mode, la vitesse du ventilateur, la température) peuvent se faire à partir du menu principal.

2. Nomenclature

■ Unité externe

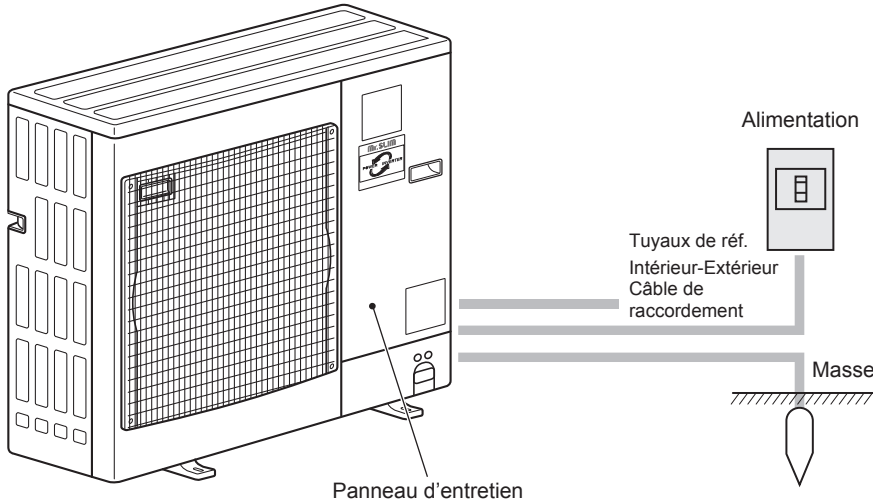

3. Fonctionnement

■ Concernant le mode de fonctionnement, reportez-vous au manuel d'utilisation fourni avec chaque télécommande.

3.1. Marche/arrêt

[MARCHE]



Pressez la touche [MARCHE / ARRÊT]. La lampe MARCHE / ARRÊT s'allume en vert, et l'appareil démarre. Lorsque "LED lighting" (Éclairage LED) est réglé sur "No" (Non), le témoin ON/OFF ne s'allumera pas.

[ARRÊT]



Pressez à nouveau la touche [MARCHE / ARRÊT]. La lampe Marche / Arrêt s'éteint, et l'appareil s'arrête.

Remarque :

Même si vous appuyez sur la touche MARCHE/ARRÊT immédiatement après le début de la procédure d'arrêt, le climatiseur ne redémarrera pas avant 3 minutes environ. Ceci a pour but d'éviter le risque d'endommagement des composants internes.

■ Mémoire de l'état de fonctionnement

Réglage de la télécommande	
Mode de fonctionnement	Mode de fonctionnement avant la mise hors tension
Température programmée	Température programmée avant la mise hors tension
Vitesse du ventilateur	Vitesse du ventilateur avant la mise hors tension

■ Plage de réglage de la température

Mode de fonctionnement	Plage de réglage de la température
Froid / Déshu.	19 – 30 °C
Chaud	17 – 28 °C
Auto	19 – 28 °C
Ventil.	Non réglable

3.2. Sélection du mode

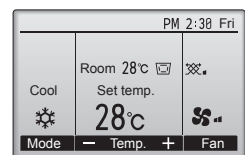

Appuyez sur la touche [F1] pour balayer les modes de fonctionnement parmi : "Cool" (Froid), "Dry" (Déshu.), "Fan" (Ventil.), "Auto", et "Heat" (Chaud). Sélectionnez le mode de fonctionnement désiré.

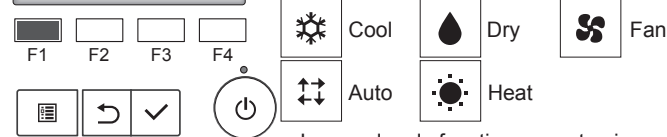

• Les modes de fonctionnement qui ne sont pas disponibles avec les modèles des unités externes utilisées n'apparaîtront pas sur l'affichage.

Fonctionnement automatique

- En fonction de la température définie préalablement, l'opération de refroidissement débutera si la température de la pièce est trop élevée ; à l'inverse, l'opération de chauffage débutera si la température de la pièce est trop basse.
- En mode de fonctionnement automatique, le climatiseur passera en mode de refroidissement si la température de la pièce varie et affiche 2,0 °C ou plus au-dessus de la température définie pendant 15 minutes. De la même façon, le climatiseur passera en mode de chauffage si la température de la pièce affiche 2,0 °C ou plus audessous de la température définie pendant 15 minutes.

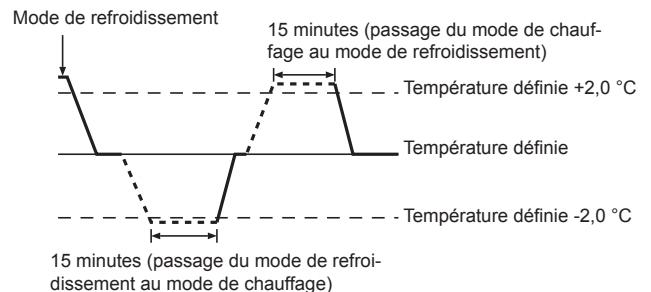

Que signifie le fait que l'icône du mode clignote

L'icône de mode clignote lorsque d'autres appareils intérieurs du même système réfrigérant (connectés au même appareil extérieur) sont déjà dans un mode différent. Dans ce cas, les autres appareils du même groupe ne peuvent fonctionner que dans le même mode.

3. Fonctionnement

3.3. Réglage de la température

<“Cool” (Froid), “Dry” (Désahu.), et “Heat” (Chaud)>

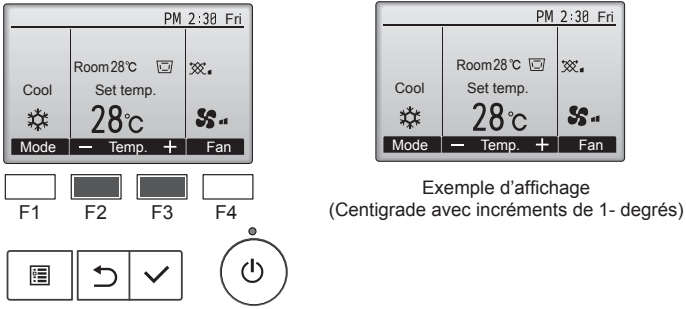

Appuyez sur la touche [F2] pour diminuer la température programmée, et la touche [F3] pour l'augmenter.

- Consultez le tableau de la page 4 pour la plage de température réglable en fonction du mode de fonctionnement.
- La plage de température ne peut pas être programmée en mode ventilation.
- La température préréglée sera affichée soit en degrés centigrades, par pas de 1, soit en degrés Fahrenheit, en fonction du modèle de l'appareil intérieur et du mode d'affichage sélectionné sur la télécommande.

3.4. Réglage de la vitesse du ventilateur

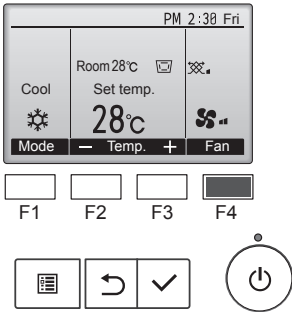

Pressez [F4] pour changer la vitesse du ventilateur, dans l'ordre suivant.

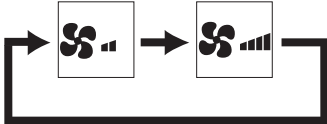

Remarque :

- Dans les cas suivants, la vitesse de ventilation actuelle générée par l'unité différera de la vitesse indiquée au niveau de la commande à distance.
 1. Lorsque l'écran affiche “STAND BY” (ATTENTE) ou “DEFROST” (DEGIVRE).
 2. Lorsque la température de l'échangeur thermique est basse en mode de chauffage. (par ex. immédiatement après le lancement de l'opération de chauffage)
 3. En mode CHAUFFAGE, quand la température ambiante dans la pièce est supérieure à la température réglée.
 4. Quand l'unité est en mode DESHU.

3.5. Réglage de la direction du débit d'air

3.5.1 Naviguer dans le Menu général

<Menu général>

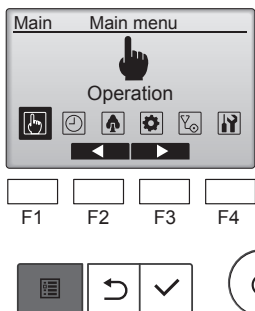

Appuyez sur la touche [MENU] de l'affichage principal.
Le Menu général apparaît.

<Choix de la fonction>

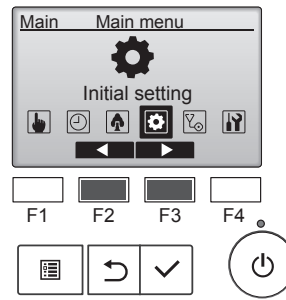

Appuyez sur [F2] pour déplacer le curseur vers la gauche.
Appuyez sur [F3] pour déplacer le curseur vers la droite.

<Fermer le Menu général>

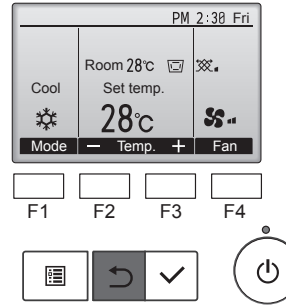

Pressez la touche [RETOUR] pour sortir du Menu général, et retourner sur l'écran principal.

Si aucune touche n'est appuyée pendant 10 minutes, l'affichage revient automatiquement à l'écran principal. Tous les paramètres qui n'ont pas été sauvegardés seront perdus.

<Affichage des fonctions non prises en charge>

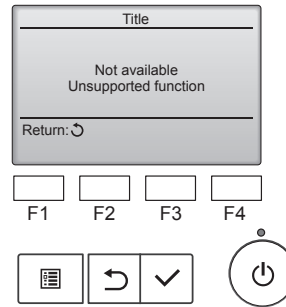

Le message à gauche s'affiche si l'utilisateur sélectionne une fonction non prise en charge par le modèle d'appareil intérieur considéré.

fr

3. Fonctionnement

3.5.2 Vane

<[Manuel] Pour changer la direction de l'air (montant/descendant)>

■ Série PCA-M-HA

Déplacez l'ailette dans la position souhaitée. (La position de l'ailette peut être modifiée dans une plage de 10° vers le haut à 45° vers le bas.)

* Si l'ailette se trouve en position vers le bas en mode de refroidissement ou de déshumidification, de la condensation peut se former et dégoutter de la sortie d'air. Dans ce cas, ajustez la direction du flux d'air.

* Si le flux d'air froid est dirigé directement vers une flamme, une table de cuisson ou de la nourriture et affecte la cuisson, ajustez la direction du flux d'air.



<[Manuel] Pour changer la direction droite/gauche du flux d'air>

* Le bouton de louver n'est pas utilisable.

⚠ **Précaution :**

Pour éviter les chutes, ayez une position stable lors de l'utilisation de l'appareil.

3.6. Ventilation

Pour la combinaison LOSSNAY

■ Les 2 modèles de fonctionnement suivants sont disponibles.

- Fonctionnement du ventilateur avec l'appareil intérieur.
- Fonctionnement autonome du ventilateur.

4. Minuterie

Pour la télécommande à fil

■ Les fonctions de minuterie sont différentes pour chaque télécommande.

■ Pour plus de détails sur le mode de fonctionnement de la télécommande, reportez-vous au manuel d'utilisation approprié fourni avec chaque télé-commande.

5. Entretien et nettoyage

■ Information filtre

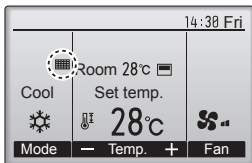

☰ apparaît sur l'écran principal dans en mode complet quand les filtres doivent être nettoyés.

Lavez, nettoyez ou remplacez les filtres lorsque cette icône apparaît. Veuillez vous référer au mode d'emploi de l'appareil intérieur pour plus de détails.

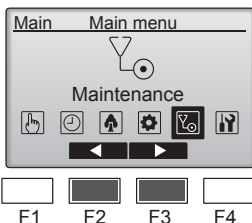

Sélectionnez "Maintenance" (Entretien) dans le menu principal puis appuyez sur la touche [CHOIX].

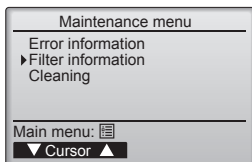

Sélectionnez "Filter information" (Information filtre) dans le menu Maintenance et appuyez sur la touche [CHOIX].

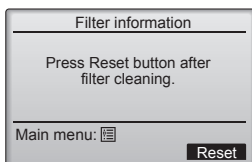
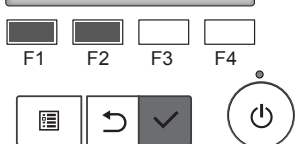

Appuyez sur la touche [F4] pour réinitialiser le témoin d'état du filtre. Reportez-vous au Mode d'emploi de l'appareil intérieur pour le nettoyage du filtre.

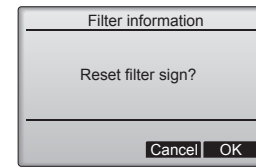

Choisissez "OK" avec la touche [F4].

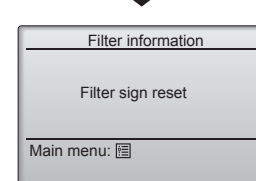
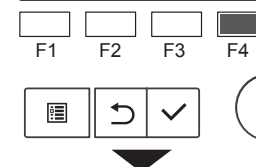

Un écran de confirmation s'affiche.

Naviguer dans les écrans

- Pour revenir au Menu général Touche [MENU]
- Pour revenir à l'écran précédent..... Touche [RETOUR]

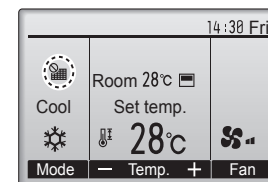

Lorsque le ☰ est affiché sur l'écran principal en mode complet, le système est piloté de façon centralisée et le témoin d'état du filtre ne peut pas être remis à zéro.

Si deux ou plusieurs appareils intérieurs sont connectés, la fréquence de nettoyage du filtre de chaque appareil peut être différente, en fonction du type de filtre.

L'icône ☰ s'affiche lorsque le filtre de l'appareil principale doit être nettoyé.

Lorsque le témoin d'état du filtre est remis à zéro, le temps de fonctionnement cumulé de tous les appareils est réinitialisé.

L'icône ☰ doit apparaître après une certaine durée de fonctionnement, en fonction de l'hypothèse que les appareils intérieurs sont installés dans un espace avec une qualité d'air ordinaire. En fonction de la qualité de l'air, le filtre peut nécessiter un nettoyage plus fréquent.

Le temps cumulé au bout duquel le filtre doit être nettoyé dépend du modèle.

5. Entretien et nettoyage

► Nettoyage des filtres

- Nettoyer les filtres avec un aspirateur. Si vous ne possédez pas d'aspirateur, battre les filtres contre un objet dur afin de les secouer et de retirer toutes les saletés et la poussière.
- Si les filtres sont particulièrement sales, les laver à l'eau tiède. Veiller à rincer soigneusement toute trace de détergent et laisser sécher les filtres complètement avant de les remonter dans le climatiseur.

⚠ Précaution :

- **Ne jamais laisser sécher les filtres au soleil ni les sécher en utilisant une source de chaleur comme un chauffage électrique : vous risqueriez de les déformer.**
- **Ne jamais laver les filtres à l'eau chaude (au-dessus de 50 °C) car vous risqueriez de les faire gondoler.**
- **Veiller à ce que les filtres à air soient toujours en place. La mise en marche de l'appareil alors que les filtres sont retirés pourrait en effet être à l'origine d'un mauvais fonctionnement.**

⚠ Précaution :

- **Avant de commencer le nettoyage, arrêter l'appareil et couper l'alimentation.**
- **Les appareils intérieurs sont équipés de filtres servant à extraire les poussières de l'air aspiré. Nettoyer les filtres selon les méthodes illustrées ci-après.**

■ Série PCA-M-HA

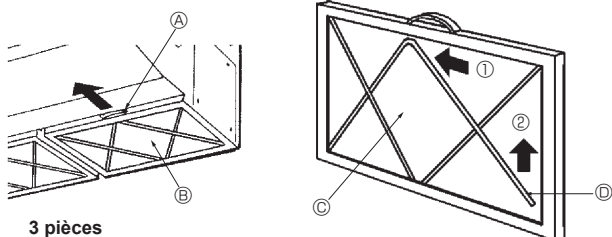

3 pièces

► Nettoyage du filtre à huile (Série PCA-M-HA)

1) Dépose du filtre à huile

- ① Déposer le filtre à huile en le faisant glisser dans la direction de la flèche.

2) Remplacement du filtre

- ① Déposer le filtre à huile en le faisant glisser dans la direction de la flèche.
- ② Dégager les deux attaches métalliques du filtre en procédant comme suit. Plier les deux attaches métalliques vers le côté ① (intérieur) puis les faire glisser dans la direction ② pour les dégager.
- ③ Remplacer le filtre (à usage unique).

Référence: PAC-SG38KF (12 pièces)

Remarque :

Installer solidement le filtre dans le cadre.

- ④ Installer les attaches métalliques du filtre dans leur position d'origine.
- ⑤ Orienter vers le bas le côté du filtre sur lequel les attaches sont montées et insérer le filtre dans l'appareil.

Ⓐ Poignée

Ⓒ Filtre

Ⓑ Filtre à huile

Ⓓ Attache métallique du filtre

3) Nettoyage du cadre du filtre à huile

Outils à préparer

- Protection (gant de caoutchouc par exemple)
- Brosse dure ou brosse

Remarque :

Éviter d'utiliser une brosse métallique : cela pourrait endommager les éléments en aluminium.

- Détergent ménager neutre (pour la vaisselle ou la lessive)

Remarque :

L'utilisation d'un détergent alcalin pour le nettoyage risque de décolorer les parties en aluminium.

Remarque :

Ne pas oublier de déposer le filtre avant de nettoyer le filtre à huile.

- ① Si le filtre n'est pas très sale. (Si le filtre est nettoyé une fois par semaine (toutes les 100 heures de fonctionnement).)

Laver le filtre avec de l'eau et le détergent susmentionné, à l'aide d'une brosse, d'une brosse dure, etc. (Il est plus efficace de nettoyer le filtre à l'eau tiède.)

- ② Si le filtre est extrêmement sale.

Verser le détergent en question (en dilution d'environ 1/10 de sa concentration pure) dans de l'eau très chaude (température 50 °C ou moins), et laisser tremper le filtre pendant une heure ou plus avant de le nettoyer.

⚠ Avertissement :

Pour éviter tout risque de brûlure, ne commencer à nettoyer le filtre que lorsque l'eau s'est refroidie.

Nettoyage de l'appareil intérieur

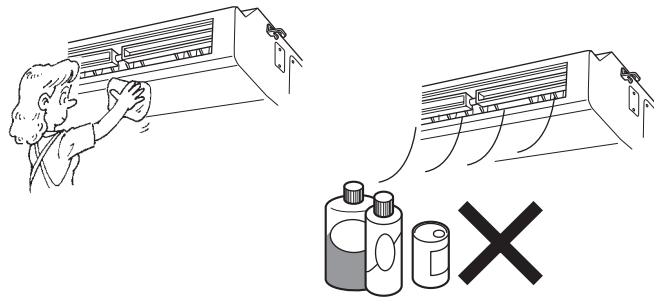







- Essuyer les surfaces externes de l'appareil avec un chiffon propre, doux et sec.
- Nettoyer toute tâche d'huile ou marque de doigts à l'aide d'un détergent ménager neutre (comme par exemple du détergent pour la vaisselle ou pour la lessive).

⚠ Précaution :

Ne jamais utiliser d'essence, de benzène, de thinner, de poudre à récurer ou tout autre type de détergent abrasif car ces substances risquent d'endommager le coffret de l'appareil.

6. Guide de dépannage

En cas de problème:	Voici la solution. (L'appareil fonctionne normalement.)
Le climatiseur ne chauffe ni ne refroidit correctement.	<ul style="list-style-type: none"> ■ Nettoyez le filtre. (Le débit d'air est réduit lorsque le filtre est sale ou colmaté.) ■ Contrôlez la température et ajustez la température définie en conséquence. ■ Assurez-vous qu'il y a suffisamment d'espace autour de l'appareil extérieur. L'admission ou la sortie d'air de l'appareil intérieur est-elle bloquée ? ■ Une porte ou une fenêtre a-t-elle été laissée ouverte ?
Lorsque l'opération de chauffage débute, de l'air chaud n'est pas expulsé immédiatement de l'appareil intérieur.	<ul style="list-style-type: none"> ■ De l'air chaud est expulsé uniquement lorsque l'appareil intérieur est suffisamment chaud.
En mode de chauffage, le climatiseur s'arrête avant que la température définie pour la pièce soit atteinte.	<ul style="list-style-type: none"> ■ Lorsque la température extérieure est basse et l'humidité de l'air importante, du givre peut se former sur l'appareil extérieur. Dans ce cas, l'appareil extérieur procède à une opération de dégivrage. Un fonctionnement normal de l'appareil devrait débiter au bout de 10 minutes environ.
Un bruit d'eau qui ruisselle ou plus rarement un souffle peut être perçu.	<ul style="list-style-type: none"> ■ Ces bruits peuvent être perçus lorsque le réfrigérant circule dans le climatiseur ou lorsque le flux du réfrigérant a été modifié.
Un craquement ou un grincement peut être perçu.	<ul style="list-style-type: none"> ■ Ces bruits peuvent être perçus lorsque les pièces du climatiseur frottent les unes contre les autres en raison de l'expansion et de la contraction qui résultent des variations de température.
La pièce a une odeur désagréable.	<ul style="list-style-type: none"> ■ L'appareil intérieur aspire de l'air qui contient des gaz produits par les murs, les moquettes et les meubles ainsi que des odeurs véhiculées par les vêtements, puis il les expulse à nouveau dans la pièce.
Une buée ou vapeur blanche sort de l'appareil intérieur.	<ul style="list-style-type: none"> ■ Si la température intérieure et l'humidité de l'air sont élevées, cette situation peut se produire en début d'opération. ■ En mode de dégivrage, de l'air froid peut être expulsé et avoir l'apparence de la buée.
De l'eau ou de la vapeur sort de l'appareil extérieur.	<ul style="list-style-type: none"> ■ En mode de refroidissement, de l'eau peut se former et suinter des tuyaux et des raccords froids. ■ En mode de chauffage, de l'eau peut se former et suinter de l'échangeur thermique. ■ En mode de dégivrage, l'eau présent sur l'échangeur thermique s'évapore provoquant ainsi une émission de vapeur d'eau.
Le signe  apparaît sur l'écran de la télécommande.	<ul style="list-style-type: none"> ■ Lors du contrôle centralisé, le signe  apparaît sur l'écran de la télécommande et le fonctionnement du climatiseur ne peut être lancé ou arrêté à l'aide de la télécommande.
Lorsque le climatiseur est redémarré immédiatement après avoir été éteint, son fonctionnement est bloqué même si la touche "ON/OFF" (Marche/Arrêt) est sollicitée.	<ul style="list-style-type: none"> ■ Patientez 3 minutes environ. (Le fonctionnement s'est arrêté pour protéger le climatiseur.)
Le climatiseur fonctionne sans que la touche "ON/OFF" (Marche/Arrêt) soit sollicitée.	<ul style="list-style-type: none"> ■ La fonction de marche de la minuterie a-t-elle été réglée ? Appuyez sur la touche "ON/OFF" (Marche/Arrêt) pour l'arrêter. ■ Le climatiseur est-il relié à une télécommande centralisée ? Veuillez consulter les personnes responsables du contrôle du climatiseur. ■ Le signe  apparaît-il sur l'écran de la télécommande ? Veuillez consulter les personnes responsables du contrôle du climatiseur. ■ La fonction de recouvrement auto en cas de coupure d'électricité a-t-elle été réglée ? Appuyez sur la touche "ON/OFF" (Marche/Arrêt) pour l'arrêter.
Le climatiseur s'arrête sans que la touche "ON/OFF" (Marche/Arrêt) soit sollicitée.	<ul style="list-style-type: none"> ■ La fonction d'arrêt de la minuterie a-t-elle été réglée ? Appuyez sur la touche "ON/OFF" (Marche/Arrêt) pour relancer l'opération. ■ Le climatiseur est-il relié à une télécommande centralisée ? Veuillez consulter les personnes responsables du contrôle du climatiseur. ■ Le signe  apparaît-il sur l'écran de la télécommande ? Veuillez consulter les personnes responsables du contrôle du climatiseur.
Le fonctionnement de la minuterie de la télécommande ne peut pas être réglé.	<ul style="list-style-type: none"> ■ Les paramètres de la minuterie sont-ils invalides ? Si la minuterie peut être réglée, les signes  ou  doivent apparaître sur l'écran de la télécommande.
Le message "PLEASE WAIT" (VEUILLEZ PATIENTER) apparaît sur l'écran de la télécommande.	<ul style="list-style-type: none"> ■ Les paramètres initiaux sont en cours d'exécution. Patientez 3 minutes environ.
Un code d'erreur apparaît sur l'écran de la télécommande.	<ul style="list-style-type: none"> ■ Les dispositifs de protection ont fonctionné pour protéger le climatiseur. ■ N'essayez pas de réparer cet appareil vous-même. Mettez l'appareil hors tension immédiatement et consultez votre revendeur. Vous devrez fournir au revendeur le nom du modèle et les informations qui apparaissent sur l'écran de la télécommande.

6. Guide de dépannage

En cas de problème:	Voici la solution. (L'appareil fonctionne normalement.)														
Le bruit perçu est supérieur aux caractéristiques sonores.	<p>■ Le niveau du son d'opération intérieure est affecté par l'acoustique de la salle, comme indiqué dans la table suivante. Il sera plus élevé que la spécification du bruit, qui a été mesuré dans une salle anéchoïque.</p> <table border="1"> <thead> <tr> <th></th> <th>Pièces présentant une absorption phonique élevée</th> <th>Pièces présentant une absorption phonique normale</th> <th>Pièces présentant une absorption phonique faible</th> </tr> </thead> <tbody> <tr> <th>Exemples de pièce</th> <td>Studio de radio-diffusion, salle de musique, etc.</td> <td>Salle de réception, entrée d'hôtel, etc.</td> <td>Bureau, chambre d'hôtel</td> </tr> <tr> <th>Niveaux sonores</th> <td>3 - 7 dB</td> <td>6 - 10 dB</td> <td>9 - 13 dB</td> </tr> </tbody> </table>				Pièces présentant une absorption phonique élevée	Pièces présentant une absorption phonique normale	Pièces présentant une absorption phonique faible	Exemples de pièce	Studio de radio-diffusion, salle de musique, etc.	Salle de réception, entrée d'hôtel, etc.	Bureau, chambre d'hôtel	Niveaux sonores	3 - 7 dB	6 - 10 dB	9 - 13 dB
	Pièces présentant une absorption phonique élevée	Pièces présentant une absorption phonique normale	Pièces présentant une absorption phonique faible												
Exemples de pièce	Studio de radio-diffusion, salle de musique, etc.	Salle de réception, entrée d'hôtel, etc.	Bureau, chambre d'hôtel												
Niveaux sonores	3 - 7 dB	6 - 10 dB	9 - 13 dB												

7. Spécifications techniques

Modèle	Série PCA-M71HA
Alimentation de l'appareil (Tension <V> / Fréquence<Hz>)	~N 230/50
Puissance Absorbée Normale (Intérieur uniquement) <kW>	0,10/0,10
Courant Assigné (Intérieur uniquement) <A>	0,43/0,43
CHAUFFAGE <kW>	-
Dimensions (Hauteur) <mm>	280
Dimensions (Largeur) <mm>	1136
Dimensions (Profondeur) <mm>	650
Débit de la soufflerie (Faible - Elevé) <m³/min>	16-18
Niveau de bruit (Faible-Elevé) <dB>	37-39
Poids net <kg>	42

Modèle	Série PCA-M71HA		
Puissance frigorifique	sensible	$P_{rated,c}$ <kW>	5,25
	latente	$P_{rated,c}$ <kW>	1,85
Puissance calorifique		$P_{rated,h}$ <kW>	8,10
Puissance électrique absorbée totale		P_{elec} <kW>	0,10
Niveau de puissance acoustique (pour chaque réglage de la vitesse, si disponible)		L_{WA} <dB>	57-55

(EU)2016/2281

Inhoud

1. Veiligheidsvoorschriften	1	5. Onderhoud en schoonmaken	6
2. Onderdelen	2	6. Problemen en oplossingen	8
3. Gebruik	4	7. Specificaties	9
4. Timer	6		



Opmerking
Dit symbool wordt in EU-lidstaten gebruikt.
Dit symbool wordt gebruikt overeenkomstig richtlijn 2012/19/EU, artikel 14 “Informatie voor de gebruikers” en Bijlage IX en/of richtlijn 2006/66/EG, artikel 20 “Informatie voor de eindgebruikers” en Bijlage II.
 Dit product van MITSUBISHI ELECTRIC is gemaakt van kwalitatief hoogwaardige materialen en componenten die gerecycled of hergebruikt kunnen worden. Dit symbool geeft aan dat afgedankte elektrische en elektronische apparatuur en batterijen en accu's gescheiden van het huishoudelijk afval moeten worden ingezameld. Een chemisch symbool onder het symbool van de doorgestreepte vuilnisbak (Fig. 1) wijst erop dat de batterij of accu een hogere concentratie van een zwaar metaal bevat.
 Dit wordt als volgt aangeduid: Hg: kwik (0,0005%), Cd: cadmium (0,002%), Pb: lood (0,004%)
 In de Europese Unie worden afgedankte elektrische en elektronische apparatuur en batterijen en accu's gescheiden ingezameld.
 Levert u deze apparatuur en batterijen en accu's daarom op de gevraagde wijze in bij uw plaatselijke recyclagepark of inzamelingspunt. Help ons het milieu waarin wij leven te beschermen!

Opmerking:
 De term “Snoerafstandsbediening” in deze bedieningshandleiding is alleen van toepassing op de PAR-40MAA. Raadpleeg de meegeleverde bedieningshandleiding van de optionele afstandsbediening voor meer informatie over de andere afstandsbediening.

1. Veiligheidsvoorschriften

- ▶ Lees alle “Veiligheidsvoorschriften” voordat u het apparaat installeert.
- ▶ In de “Veiligheidsvoorschriften” staan belangrijke instructies met betrekking tot de veiligheid. Volg ze zorgvuldig op.
- ▶ Stel de aanleverende instantie op de hoogte of vraag om toestemming voordat u het systeem aansluit op het net.

BETEKENIS VAN DE PICTOGRAMMEN OP DE BINNENUNIT EN/OF BUITENUNIT

	WAARSCHUWING (Brandgevaar)	Dit symbool geldt alleen voor het koelmiddel R32. Het type koelmiddel is te vinden op het typeplaatje van de buitenunit. Als het type koelmiddel R32 is, gebruikt dit apparaat een onvlambaar koelmiddel. Als er koelmiddel lekt en dit in contact komt met vuur of een warmtebron, ontstaat er een schadelijk gas en bestaat er brandgevaar.
		Lees de BEDIENINGSHANDLEIDING zorgvuldig vóór ingebruikname.
		Onderhoudsmonteurs zijn verplicht om de BEDIENINGSHANDLEIDING en de INSTALLATIEHANDLEIDING zorgvuldig te lezen vóór ingebruikname.
		Raadpleeg voor meer informatie de BEDIENINGSHANDLEIDING , de INSTALLATIEHANDLEIDING en dergelijke.

Symbolen die in de tekst worden gebruikt

- Waarschuwing:**
Beschrijft maatregelen die genomen moeten worden om het risico van verwonding of dood van de gebruiker te voorkomen.
- Voorzichtig:**
Beschrijft maatregelen die genomen moeten worden om schade aan het apparaat te voorkomen.

- Waarschuwing:**
 - Deze apparaten zijn niet toegankelijk voor publiek.
 - Het apparaat mag niet door de gebruiker zelf worden geïnstalleerd. Vraag de zaak waar u het apparaat gekocht heeft of een erkend bedrijf om het apparaat te installeren. Als het apparaat niet juist is geïnstalleerd, kan dit lekkage, elektrische schokken of brand tot gevolg hebben.
 - Breng geen wijzigingen aan het apparaat aan. Dit kan brand, elektrische schokken, letsel en waterlekkages veroorzaken.
 - Ga niet op het apparaat staan en plaats geen voorwerpen op het apparaat.
 - Zorg ervoor dat u geen water op het apparaat knoeit en raak het apparaat nooit met natte handen aan. Dit kan elektrische schokken tot gevolg hebben.
 - Spuit niet met brandbaar gas in de buurt van het apparaat. Dit kan brand tot gevolg hebben.
 - Zet geen gasverwarmingstoestel of een ander toestel met open vuur op een plaats waar het blootstaat aan de lucht die het apparaat uitblaast. Dit kan onvolledige verbranding tot gevolg hebben.
 - Verwijder nooit de beschermkap van de ventilator in het buitenapparaat terwijl het apparaat aan staat.
 - Wanneer u uitzonderlijk ongewone geluiden of vibraties bemerkt, zet dan het apparaat stil, schakel de elektriciteit uit en neem contact op met uw dealer.
 - Steek nooit uw vingers, stokjes of iets dergelijks in de toever- en afvoeropeningen.
 - Als u iets vreemds ruikt, dient u het apparaat niet meer te gebruiken. Draai de schakelaar uit en raadpleeg uw dealer. Doet u dat niet, dan loopt u het risico van stroomonderbreking, elektrische schokken of brand.
 - Deze airconditioner is NIET bedoeld voor gebruik door kinderen of onbekwame personen die niet onder toezicht staan.
 - Jonge kinderen moeten onder toezicht staan om te voorkomen dat ze met de airconditioning gaan spelen.
 - Als het koelgas uit het apparaat geblazen wordt of lekt, zet dan de airconditioner stil, ventileer de kamer goed en neem contact op met uw dealer.
 - Dit apparaat is bedoeld voor gebruik door experts of getrainde gebruikers in winkels, in de lichte industrie en op boerderijen, of voor commercieel gebruik door onervaren personen.

- Voorzichtig:**
 - Gebruik geen scherpe voorwerpen om de toetsen in te drukken - hiermee kunt u het bedieningspaneel beschadigen.
 - Zorg ervoor dat de toevoer- en afvoeropeningen van het binnen- of buitenapparaat nooit verstopt raken of afgedekt worden.

Symbolen die in de afbeeldingen worden gebruikt

- : Geeft een onderdeel aan dat geaard moet worden.
- Dit toestel kan worden gebruikt door kinderen vanaf 8 jaar en door personen met verminderde lichamelijke, zintuiglijke of geestelijke vermogens of met onvoldoende ervaring en kennis op voorwaarde dat zij onder toezicht staan of zijn voorgelicht over het veilig gebruik van het toestel en op de hoogte zijn van de gevaren. Kinderen mogen niet met het toestel spelen. Laat kinderen nooit zonder toezicht schoonmaak- en onderhoudswerkzaamheden uitvoeren.
- Kinderen moeten onder toezicht staan om te voorkomen dat ze met de toestellen gaan spelen.
- Dit apparaat mag niet worden gebruikt door personen (met inbegrip van kinderen) met verminderde lichamelijke, zintuiglijke of geestelijke vermogens, of met een gebrek aan ervaring of kennis, tenzij ze bij het gebruik van het apparaat onder toezicht of instructie staan van een persoon die verantwoordelijk is voor hun veiligheid.
- Bij het installeren, verplaatsen of onderhouden van het apparaat dient u voor het vullen van de koelstofpijpen uitsluitend gebruik te maken van de koelstof die op de buitenunit is gespecificeerd. Meng de koelstof niet met andere koelstoffen en let erop dat er geen lucht in de pijpen achterblijft. Als de koelstof wordt gemengd met lucht, kan dit een uitzonderlijk hoge druk in de koelstofpijp tot gevolg hebben. Dit kan resulteren in explosiegevaar en andere gevaren. Als er een andere koelstof wordt gebruikt dan de voorgeschreven koelstof, heeft dit mechanische storingen, storingen van het systeem of uitval van het apparaat tot gevolg. In het ergste geval kan de veiligheid van het product ernstig in gevaar komen.
- Dit apparaat moet worden geïnstalleerd in een ruimte met een groter vloeroppervlak dan in de installatiehandleiding van de buitenunit wordt aangegeven. Raadpleeg de installatiehandleiding van de buitenunit.
- Gebruik geen middelen om het ontdooiingsproces te versnellen of om te reinigen die niet zijn aanbevolen door de fabrikant.
- Het apparaat moet zich in een kamer bevinden zonder continu functionerende ontstekingsbronnen (zoals open vuur, een functionerend gastoestel of een functionerende elektrische kachel).
- Niet doorboren of verbranden.
- Houd er rekening mee dat koelmiddelen geurloos kunnen zijn.

Het apparaat verwijderen

Raadpleeg de zaak waar u het apparaat gekocht heeft indien u zich van het apparaat wilt ontdoen.

2. Onderdelen

■ Binnenunit

	PCA-M·HA serie
Ventilatorsnelheid	2 snelheden
Klep	Handmatig
Lamellen	Handmatig
Filter	Olie
Indicatie filter reinigen	100 uur

■ PCA-M·HA serie

Keuken

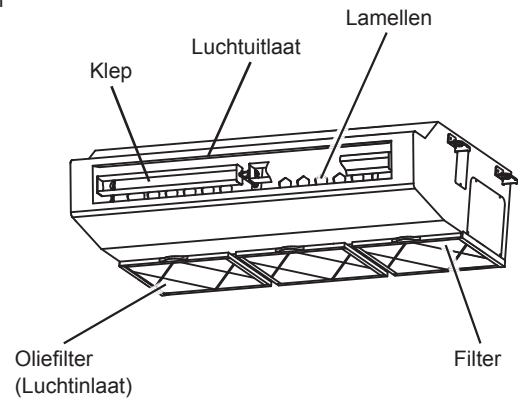

■ Snoerafstandsbediening

Controller-interface

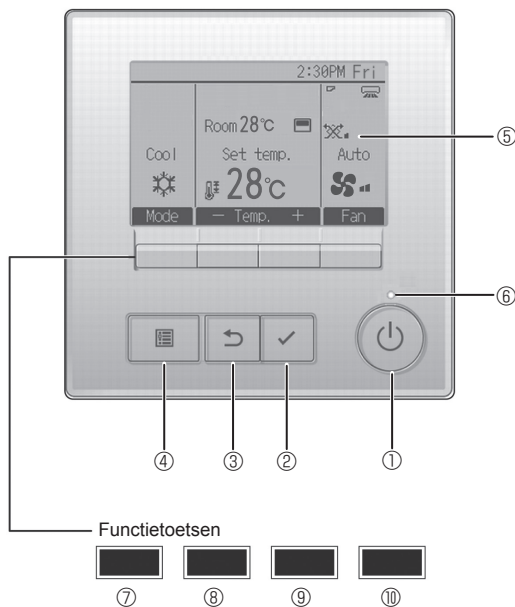

De functie van de functietoetsen is afhankelijk van het scherm. In de gids voor de functie van toetsen die onderaan het LCD-scherm wordt weergegeven, ziet u welke functie de toetsen hebben in een bepaald scherm.

Wanneer het systeem centraal wordt geregeld, wordt de gids voor de functie van toetsen die hoort bij de vergrendelde toets, niet weergegeven.

Hoofddisplay

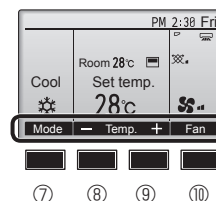

Hoofdmenu

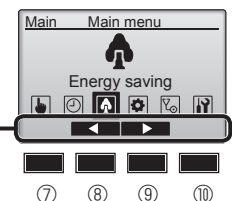

Menuscherf

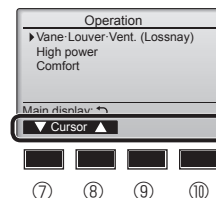

Functiegids

① [AAN/UIT] -toets

Drukken als u de binnenunit in- of uit wilt schakelen (AAN/UIT).

② [SELECTEREN] -toets

Druk als u de instelling wilt opslaan.

③ [TERUG] -toets

Druk als u naar het vorige scherm wil terugkeren.

④ [MENU] -toets

Druk als u het Hoofdmenu op het scherm wilt brengen.

⑤ LCD met achtergrondverlichting

De bedieningsinstellingen zullen verschijnen.

Wanneer de achtergrondverlichting uit is, kunt u deze inschakelen door op een willekeurige toets te drukken en de verlichting zal, afhankelijk van het scherm, een bepaalde tijd blijven branden.

Wanneer de achtergrondverlichting uit is, kunt u deze inschakelen door een willekeurige toets in te drukken, maar dan wordt de functie van die toets niet uitgevoerd. (met uitzondering van de [AAN/UIT] -toets)

⑥ ON/OFF-lampje

Dit lampje brandt groen zolang de unit werkt. Het knippert wanneer de afstandsbediening opstart of wanneer er iets niet in orde is.

⑦ Functietoets [F1]

Hoofddisplay: Druk als u de werking wilt wijzigen stand.
Menuscherf: De knopfunctie varieert per scherm.

⑧ Functietoets [F2]

Hoofddisplay: Druk als u de temperatuur wilt verlagen.
Hoofdmenu: Indrukken om de cursor naar links te verplaatsen.
Menuscherf: De knopfunctie varieert per scherm.

⑨ Functietoets [F3]

Hoofddisplay: Druk als u de temperatuur wilt verhogen.
Hoofdmenu: Indrukken om de cursor naar rechts te verplaatsen.
Menuscherf: De knopfunctie varieert per scherm.

⑩ Functietoets [F4]

Hoofddisplay: Druk als u de ventilatorsnelheid wilt wijzigen.
Menuscherf: De knopfunctie varieert per scherm.

2. Onderdelen

Display

Het hoofddisplay kan worden weergegeven in twee verschillende standen: "Full" (Volledig) en "Basic" (Eenvoudig). De instelling af/fabriek is "Full" (Volledig). U kunt overschakelen naar de stand "Basic" (Eenvoudig) door de instelling te wijzigen in het Hoofddisplay. (Raadpleeg de bedieningshandleiding die met de afstandsbediening is meegeleverd.)

<Volledige stand>

* Alle pictogrammen worden weergegeven ter verklaring.

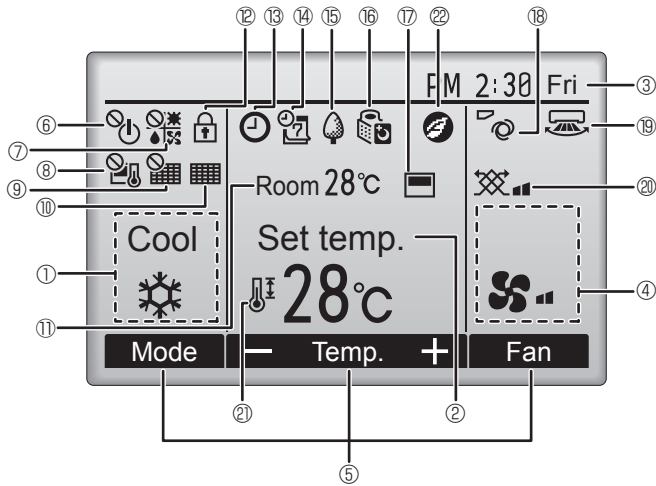

<Eenvoudige stand>

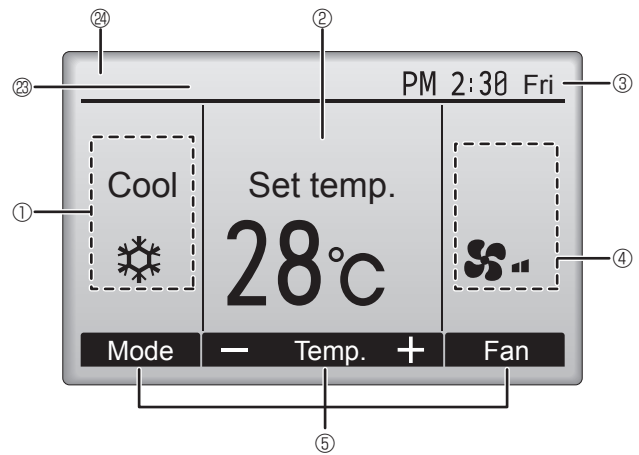

① Bedieningsstand

② Vooraf ingestelde temperatuur

③ Klok

④ Ventilatorsnelheid

⑤ Toetsenfunctiegeds

Functies van de bijbehorende toetsen verschijnen hier.



Verschijnt wanneer de units centraal in- en uitgeschakeld worden (AAN/UIT).



Verschijnt wanneer de bedieningsstand centraal wordt geregeld.



Verschijnt wanneer de vooraf ingestelde temperatuur centraal wordt geregeld.



Verschijnt wanneer de filter-resetfunctie centraal wordt geregeld.



Duidt aan wanneer er onderhoud aan het filter nodig is.

⑪ Kamertemperatuur



Verschijnt wanneer de toetsen zijn vergrendeld.



Verschijnt wanneer de "On/Off-timer", "Night setback", of functie "Auto-off" timer is ingeschakeld.

① verschijnt wanneer de timer uitgeschakeld is door het gecentraliseerde controlesysteem.



Verschijnt wanneer de Week-timer is ingeschakeld.



Verschijnt wanneer de units werken in de energiezuinige stand. (Zal niet verschijnen op bepaalde modellen van binneneenheden)



Verschijnt zolang de buitenunits werken in de stille stand.



Verschijnt wanneer de ingebouwde thermistor op de afstandsbediening is ingeschakeld voor het bewaken van de kamertemperatuur (⑪).

⑪ verschijnt wanneer thermistor op de binneneenheid is ingeschakeld voor het bewaken van de kamertemperatuur



Duidt de waaiersnelheid aan.



Duidt de jaloezie-instelling aan.



Duidt de ventilatie-instelling aan.



Verschijnt wanneer het bereik van de vooraf ingestelde temperatuur wordt beperkt.



Wordt weergegeven wanneer wordt overgeschakeld naar een energiespaarstand met behulp van een functie "3D i-See sensor" (3D-i-See-sensor).

⑳ Centrale besturing

Wordt een bepaalde tijd weergegeven wanneer een centraal bestuurd item wordt bediend.

㉑ Weergave voorlopige fout

Er wordt een foutcode weergegeven tijdens de voorlopige fout.

De meeste instellingen (behalve ON/OFF, stand, ventilatorsnelheid, temperatuur) kunnen worden gekozen via het hoofdmenu.

2. Onderdelen

■ Buitenunit

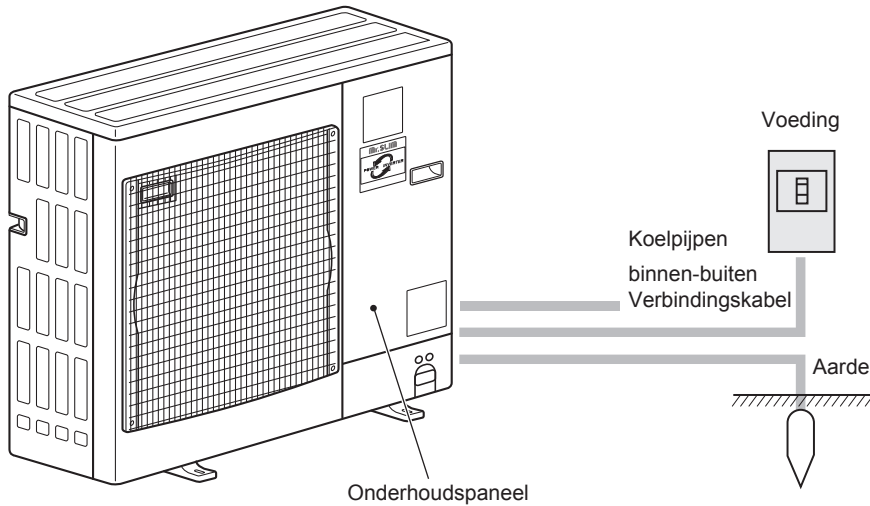

3. Gebruik

■ Raadpleeg de handleiding van de afstandsbediening voor informatie over het gebruik ervan.

3.1. Aan- en uitzetten

[AAN]



Druk op de [AAN/UIT] -toets. Het AAN/UIT-lampje gaat groen branden en het systeem wordt ingeschakeld. Wanneer "Oplichten van LED's" op "Nee" is ingesteld, gaat het AAN/UIT-lampje niet branden.

[UIT]



Druk weer op de [AAN/UIT] -toets. Het AAN/UIT-lampje gaat uit en het systeem stopt.

Opmerking:

Zelfs als u direct na het uitzetten van de airconditioner op de AAN/UIT-toets drukt, moet u 3 minuten wachten voordat het apparaat wordt gestart. Dit is om te voorkomen dat interne onderdelen schade oplopen.

■ Geheugen bedieningsstatus

	Instelling afstandsbediening
Bedieningsstand	Bedieningsstand voordat de apparatuur werd uitgeschakeld
Vooraf ingestelde temperatuur	Vooraf ingestelde temperatuur voordat de apparatuur werd uitgeschakeld
Ventilatorsnelheid	Ventilatorsnelheid voordat de apparatuur werd uitgeschakeld

■ Instelbaar bereik vooraf ingestelde temperatuur

Bedieningsstand	Bereik vooraf ingestelde temperatuur
Cool/Dry (Koelen/Drogen)	19 – 30 °C
Heat (Verwarmen)	17 – 28 °C
Auto	19 – 28 °C
Fan/Ventilation (Ventilator/Ventilatie)	Niet instelbaar

3.2. Kiezen van de bedieningsstand

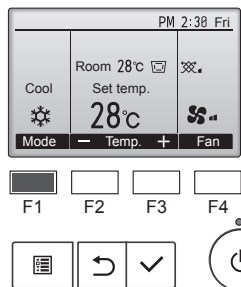

Druk op functietoets [F1] en doorloop de bedieningsstanden in de volgorde "Cool" (Koelen), "Dry" (Drogen), "Fan" (Ventilator), "Auto" en "Heat" (Verwarm). Selecteer de bedieningsstand van uw keuze.

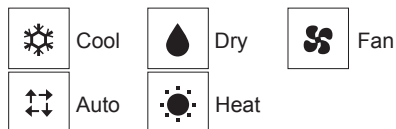

• Bedieningsstanden die niet beschikbaar zijn voor de aangesloten buitenunit worden niet weergegeven op het display.

Wat betekent het als het standpictogram knippert

Het standpictogram knippert wanneer andere binneneenheden in het zelfde koelsysteem (aangesloten op dezelfde buitenunit) al werken in een andere stand. In dat geval, kan de rest van de units in dezelfde groep alleen in dezelfde stand werken.

Automatisch bedrijf

■ Uitgaande van een ingestelde temperatuur, begint het koelbedrijf als de ruimtetemperatuur te hoog is en begint het verwarmingsbedrijf als de ruimtetemperatuur te laag is.

■ Bij automatisch bedrijf schakelt de airconditioner over naar koelen als de ruimtetemperatuur verandert en 15 minuten lang minstens 2,0 °C boven de ingestelde temperatuur blijft. Op dezelfde wijze schakelt de airconditioner over naar verwarmen als de ruimtetemperatuur 15 minuten lang minstens 2,0 °C onder de ingestelde temperatuur blijft.

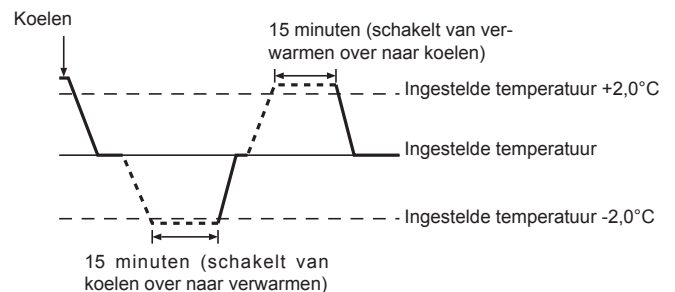

3. Gebruik

3.3. Temperatuurinstelling

<“Cool” (Koelen), “Dry” (Drogen), en “Heat” (Verwarm)>

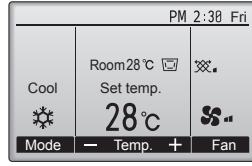
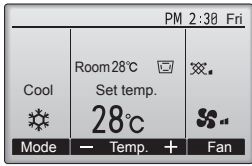

Voorbeeld display
(Celsius in 1-graadverhogingen)

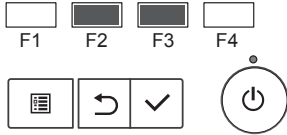

Druk op functietoets [F2] om de vooraf ingestelde temperatuur te verlagen en druk op functietoets [F3] als u deze wilt verhogen.

- In de tabel op pagina 4 vindt u het bereik van de instelbare temperatuur voor de verschillende bedieningsstanden.
- Het bereik van de vooraf ingestelde temperatuur kan niet worden ingesteld voor de bediening van Ventilator/Ventilatie.
- Afhankelijk van het model binnenunit en de instelling van de weergavestand op de afstandsbediening wordt de voorinstelde temperatuur in stappen van 1 graad weergegeven in Celsius of in Fahrenheit.

3.4. Instelling ventilatorsnelheid

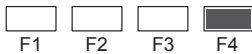
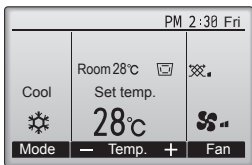

Druk op de functietoets [F4] en u doorloopt de ventilatorsnelheden in de volgende volgorde.

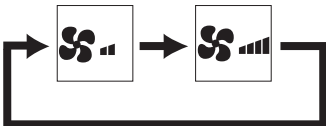

Opmerking:

- In de volgende gevallen verschilt de daadwerkelijke ventilatorsnelheid van de snelheid die op het display van de afstandsbediening wordt aangegeven.
 1. Als op het display “STAND BY” (STAND-BY) of “DEFROST” (ONTDOOIEN) wordt getoond.
 2. Als de temperatuur van de warmtewisselaar in de verwarmingsstand laag is. (bijvoorbeeld onmiddellijk na het starten van het verwarmingsbedrijf)
 3. In de modus HEAT, als de omgevingstemperatuur hoger is dan de ingestelde temperatuur.
 4. Als de unit in de modus DRY staat

3.5. Instelling van de richting van de luchtstroom

3.5.1 Navigeren door het Main menu (Hoofdmenu)

<Naar het Main menu (Hoofdmenu) gaan>

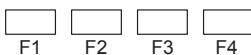

Druk op de toets [MENU] op het hoofdscherm.
Het Main menu (Hoofdmenu) verschijnt.

<Itemselectie>

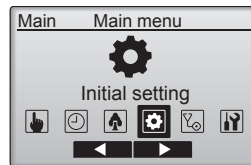

Druk op [F2] om de cursor naar links te verplaatsen.

Druk op [F3] om de cursor naar rechts te verplaatsen.

<Het scherm van het Main menu (Hoofdmenu) verlaten>

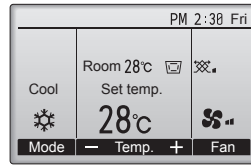

Druk op de [TERUG] -toets als u het Main menu (Hoofdmenu) wilt verlaten en wilt terugkeren naar het Hoofddisplay.

Als er 10 minuten lang geen toetsen worden aangeraakt, keert het scherm automatisch terug naar het Hoofddisplay. Alle instellingen die niet zijn opgeslagen, gaan verloren.

<Weergave van functies die niet worden ondersteund>

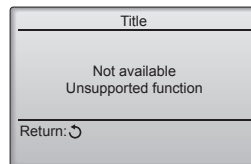

De melding links verschijnt als de gebruiker een functie selecteert die niet wordt ondersteund door het model van de bijbehorende binnenunit.

3. Gebruik

3.5.2 Vane (Waaier)

<[Handmatig] De richting van de luchtstroom wijzigen naar beneden of naar boven>

■ PCA-M-HA serie

Zet de schoep in de gewenste stand. (U kunt de stand van de schoep aanpassen in het bereik van 10° tot maximaal 45°.)

* Als de schoep tijdens koelen of drogen in de neerwaartse stand staat, kan er condens ontstaan die uit de luchtuitlaat kan druppelen. Als dit gebeurt, pas dan de richting van de luchtstroom aan.

* Als de lucht tijdens koelen direct op een vlam, fornuis of voedsel stroomt en het koken beïnvloedt, pas dan de richting van de luchtstroom aan.



4. Timer

Voor de snoer afstandsbediening

■ De timerfuncties verschillen per afstandsbediening.

■ Raadpleeg de geschikte, meegeleverde handleiding van de afstandsbediening voor informatie over het gebruik ervan.

5. Onderhoud en schoonmaken

■ Filter information (Filterinformatie)

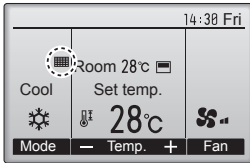

verschijnt in het Hoofddisplay in de stand Volledig wanneer het tijd is voor het reinigen van de filters.

Was, reinig of vervang de filters wanneer dit teken verschijnt. Raadpleeg de installatiehandleiding van de binneneenheid voor nadere bijzonderheden.

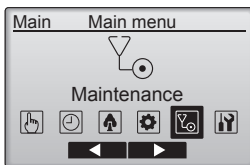

Selecteer "Maintenance" (Onderhoud) in het Main menu (Hoofdmenu) en druk op de toets [SELECTEREN].

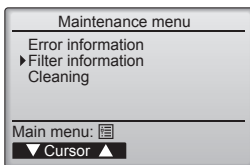

Selecteer "Filter information" (Filterinformatie) in het menu Maintenance (Onderhoudsmenu) en druk op de toets [SELECTEREN].

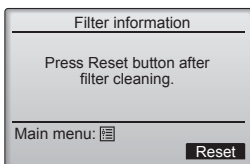

Druk op functietoets [F4] als u het filterteken wilt resetten.

Raadpleeg de bedieningshandleiding van de binneneenheid voor informatie over reiniging van het filter.



<[Handmatig] De richting van de luchtstroom wijzigen naar links of naar rechts>

* De toets voor lamellen kan niet worden gebruikt.

⚠ **Voorzichtig:**

Zorg voor een stevige ondersteuning als u het apparaat bedient om vallen te voorkomen.

3.6. Ventilatie

Voor de LOSSNAY-combinatie

■ De volgende 2 werkingsspatronen zijn beschikbaar:

- De ventilator samen met de binneneenheid laten werken.
- De ventilator onafhankelijk laten werken.

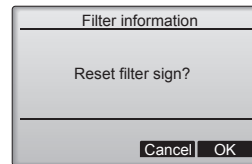

Selecteer "OK" met functietoets [F4].

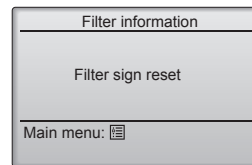
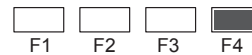

Er verschijnt een bevestigingsscherm.

Navigeren door de schermen

- Terug naar het Main menu (Hoofdmenu)..... [MENU] -toets
- Terug naar het vorige scherm [TERUG] -toets

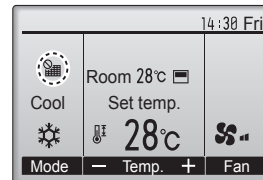

Wanneer de wordt getoond in het Hoofddisplay in de stand Volledig, wordt het systeem centraal geregeld en kan het filterteken niet worden gereset.

Als twee of meer binneneenheden zijn aangesloten, kan afhankelijk van het type filter, de timing voor het reinigen van het filter voor de beide eenheden verschillen.

Het pictogram verschijnt wanneer de filter op de hoofdeenheid moet worden gereinigd.

Wanneer het filter te kunnen wordt gereset, wordt de cumulatieve bedieningstijd van alle eenheden gereset.

Het pictogram verschijnt volgens schema na een bepaalde bedieningsduur, waarbij ervan wordt uitgegaan dat de binneneenheden zijn geïnstalleerd in een ruimte met een gewone luchtkwaliteit. Afhankelijk van de luchtkwaliteit zal de filter misschien vaker moeten worden gereinigd.

De cumulatieve tijd voor de reiniging van filters is afhankelijk van het model.

5. Onderhoud en schoonmaken

► Reinigen van de filters

- Maak de filters schoon met behulp van een stofzuiger. Als u niet de beschikking heeft over een stofzuiger, klop de filters dan lichtjes tegen een hard voorwerp zodat al het stof en vuil eruit valt.
- Als de filters heel erg vuil zijn, was deze dan in lauw water. Als u wasmiddel gebruikt, zorg dan dat dit hierna grondig wordt weggespoeld en laat de filters goed drogen voordat u deze weer plaatst.

⚠ Voorzichtig:

- Droog de filters nooit in direct zonlicht of met behulp van een warmtebron zoals een straalkachel of een haardroger; hierdoor kunnen de filters kromtrekken.
- Was de filters nooit in heet water (meer dan 50°C); hierdoor kunnen de filters kromtrekken.
- Let erop dat de filters altijd zijn geïnstalleerd als u het apparaat gebruikt. Gebruik van het apparaat zonder de filters kan leiden tot beschadiging ervan.

⚠ Voorzichtig:

- Voordat u begint met schoonmaken, moet u het apparaat stoppen en de stroomvoorziening UITzetten.
- Binnenapparaten zijn uitgerust met filters om stof uit ingezogen lucht te verwijderen. Reinig de filters volgens de hieronder aangegeven methodes.

■ PCA-M-HA serie

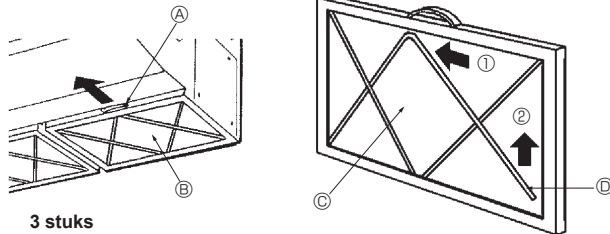

► Reinigen van het oliefilter (PCA-M-HA serie)

1) Verwijderen van het oliefilter

- ① Verwijder het filter door in de richting van de pijl te schuiven.

2) Vervangen van een filterelement

- ① Verwijder het oliefilter door in de richting van de pijl te schuiven.
- ② Verwijder de beide metalen filterelementhouders volgens de volgende procedure. Buig de metalen houders in richting ① (naar binnen) en schuif deze vervolgens in richting ② om ze te verwijderen.
- ③ Plaats een nieuw filterelement (wegwerpartikel).
Optionele onderdelen: PAC-SG38KF (12 stuks)

Opmerking:

Plaats het filterelement stevig in de houder.

- ④ Plaats de metalen filterelementhouders terug in hun oorspronkelijke posities.
- ⑤ Plaats het oliefilter met de metalen houders naar beneden in het apparaat terug.

Ⓐ Handgreep

Ⓒ Filterelement

Ⓑ Oliefilter

Ⓓ Metalen filterelementhouder

3) Het reinigen van het oliefilterrooster

Benodigd gereedschap

- Beschermende middelen, zoals rubberen handschoenen
- Borstel om te boenen of te schrobben

Opmerking:

Gebruik geen metalen borstels, aangezien deze de aluminium delen kunnen beschadigen.

- Neutraal of alkalisch huishoudreinigingsmiddel (wasmiddel voor de vaat of kleding)

Opmerking:

Alkalische reinigingsmiddelen kunnen verkleuring van aluminium onderdelen veroorzaken.

Opmerking:

Bij het reinigen van het oliefilter dient het filterelement verwijderd te zijn.

- ① Bij licht verontreinigd filter. (Indien het filter wekelijks wordt gereinigd (steeds na 100 bedrijfsuren).)

Was het filter met water en reinigingsmiddel zoals bovenstaand vermeld, en gebruik een borstel om te boenen of te schrobben, enz. (wassen met lauw water is effectiever.)

- ② Bij extreem vervuilde filters.

Breng het voorheengenoemde reinigingsmiddel (in een sterkte van 1/10 van onverdunde oplossing) in heet water met een temperatuur van maximaal 50 °C, en laat het filter gedurende minimaal 1 uur weken alvorens te wassen.

⚠ Waarschuwing:

Was het filter pas nadat het hete water is afgekoeld, zodat u niet uw handen brandt.

Het binnenapparaat schoonmaken

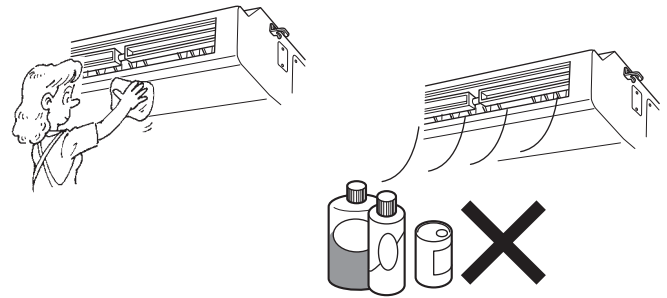







- Veeg de buitenkant van het apparaat af met een schone, droge, zachte doek.
- Verwijder vet of vingerafdrukken met een neutraal huishoudelijk schoonmaakprodukt (zoals afwasmiddel of waspoeder).

⚠ Voorzichtig:

Gebruik nooit benzine, benzeen, thinner, schuurpoeder of een ander niet-neutraal schoonmaakmiddel, omdat deze stoffen de behuizing van het apparaat kunnen beschadigen.

6. Problemen en oplossingen

Heeft u een probleem?	Hier is de oplossing. (Het apparaat functioneert normaal.)
De airconditioner verwarmt of koelt niet goed.	<ul style="list-style-type: none"> ■ Reinig het filter. (De luchtstroom wordt verminderd als het filter vuil of verstopt is.) ■ Controleer de temperatuurafstelling en stel de temperatuur in. ■ Let erop dat er rond het buitenapparaat voldoende ruimte is. Is de luchtinlaat van het binnenapparaat geblokkeerd? ■ Staat er een deur of raam open?
Als het verwarmingsbedrijf start wordt de warme lucht niet snel uit het binnenapparaat geblazen.	<ul style="list-style-type: none"> ■ Er wordt pas warme lucht geblazen als het binnenapparaat voldoende is opgewarmd.
Tijdens de verwarmingsstand stopt de airconditioner voordat de ingestelde ruimtetemperatuur is bereikt.	<ul style="list-style-type: none"> ■ Bij een lage buitentemperatuur en een hoge luchtvochtigheid kan er op het buitenapparaat ijsafzetting ontstaan. Als dit het geval is, voert het buitenapparaat het ontdooiingsbedrijf uit. Na ongeveer 10 minuten dient normaal bedrijf te beginnen.
Er klinkt een geluid van stromend water of zo nu en dan een sissend geluid.	<ul style="list-style-type: none"> ■ Deze geluiden kunnen worden gehoord als er koelstof in de airconditioner stroomt, of als de stroom van de koelstof verandert.
Er klinkt een krakend of knarsend geluid.	<ul style="list-style-type: none"> ■ Deze geluiden kunnen worden gehoord als er ten gevolge van temperatuurveranderingen delen uitzetten of inkrimpen en daardoor langs elkaar gaan wrijven.
De ruimte heeft een onaangename geur.	<ul style="list-style-type: none"> ■ Het binnenapparaat zuigt lucht aan die gassen afkomstig uit wanden, tapijt en meubilair bevat en tevens geuren uit kleding, en blaast deze dampen in de ruimte terug.
Uit het binnenapparaat wordt een witte mist of damp uitgestoten.	<ul style="list-style-type: none"> ■ Indien de binnentemperatuur en de luchtvochtigheid hoog zijn, kan deze omstandigheid zich bij het begin van het bedrijf voordoen. ■ Tijdens het ontdooien kan een koele luchtstroom naar beneden worden geblazen die eruitziet als mist.
Er komt water of damp uit het buitenapparaat.	<ul style="list-style-type: none"> ■ Tijdens het koelen kan er water worden gevormd en van de koelpijpen en -verbindingen druppelen. ■ Tijdens het verwarmen kan er op de warmtewisselaar water ontstaan en naar beneden druppelen. ■ Tijdens het ontdooien kan het water op de warmtewisselaar verdampen, waardoor er waterdamp wordt uitgestoten.
“  ” verschijnt in het display van de afstandsbediening.	<ul style="list-style-type: none"> ■ Tijdens centrale besturing verschijnt “” in het display van de afstandsbediening en kan de airconditioner met de afstandsbediening worden gestart of gestopt.
Als u de airconditioner kort nadat deze is gestopt opnieuw start, zal deze niet functioneren, ook al hebt u de hoofdschakelaar ingedrukt.	<ul style="list-style-type: none"> ■ Wacht ongeveer 3 minuten. (Het bedrijf is gestopt om de airconditioner te beschermen.)
De airconditioner werkt zonder dat de hoofdschakelaar is ingedrukt.	<ul style="list-style-type: none"> ■ Is de aan-timer ingesteld? Druk op de hoofdschakelaar om het bedrijf te stoppen. ■ Is de airconditioner aan een centrale afstandsbediening gekoppeld? Raadpleeg de personen die de airconditioner bedienen. ■ Verschijnt “” in het display van de afstandsbediening? Raadpleeg de personen die de airconditioner bedienen. ■ Is de automatische herstelvoorziening bij spanningsonderbrekingen ingesteld? Druk op de hoofdschakelaar om het bedrijf te stoppen.
De airconditioner stopt zonder dat de hoofdschakelaar is ingedrukt.	<ul style="list-style-type: none"> ■ Is de uit-timer ingesteld? Druk op de hoofdschakelaar om het bedrijf opnieuw te starten. ■ Is de airconditioner aan een centrale afstandsbediening gekoppeld? Raadpleeg de personen die de airconditioner bedienen. ■ Verschijnt “” in het display van de afstandsbediening? Raadpleeg de personen die de airconditioner bedienen.
Het timerbedrijf van de afstandsbediening kan niet worden ingesteld.	<ul style="list-style-type: none"> ■ Zijn de timerinstellingen ongeldig? Als de timer kan worden ingesteld, verschijnt  , of  in het display van de afstandsbediening.
“PLEASE WAIT” (wachten a.u.b.) verschijnt in het display van de afstandsbediening.	<ul style="list-style-type: none"> ■ De initiële instellingen worden uitgevoerd. Wacht ongeveer 3 minuten.
Er verschijnt een foutcode in het display van de afstandsbediening.	<ul style="list-style-type: none"> ■ De beveiligingen zijn aangesproken om de airconditioner te beveiligen. ■ Probeer deze apparatuur niet zelf te repareren. Zet onmiddellijk de hoofdschakelaar uit en raadpleeg uw leverancier. Stel de leverancier op de hoogte van de modelnaam en de informatie die in het display van de afstandsbediening verscheen.

6. Problemen en oplossingen

Heeft u een probleem?	Hier is de oplossing. (Het apparaat functioneert normaal.)												
Het geluid is harder dan vermeld in de specificaties.	<p>■ Het geluidsniveau van een werkend apparaat binnenshuis wordt bepaald door de akoestiek van een bepaald vertrek, zoals u in de volgende tabel kunt zien, en zal hoger zijn dan de geluidsspecificatie die gemeten is in een akoestisch dood vertrek.</p> <table border="1"> <thead> <tr> <th></th> <th>Sterk geluidsabsorberende ruimten</th> <th>Normale ruimten</th> <th>Gering geluidsabsorberende ruimten</th> </tr> </thead> <tbody> <tr> <td>Voorbeelden van locaties</td> <td>Zendstudio, muziekruimten, enz.</td> <td>Ontvangstruimte, hotellobby, enz.</td> <td>Kantoor, hotelkamer</td> </tr> <tr> <td>Geluidsniveau's</td> <td>3 - 7 dB</td> <td>6 - 10 dB</td> <td>9 - 13 dB</td> </tr> </tbody> </table>		Sterk geluidsabsorberende ruimten	Normale ruimten	Gering geluidsabsorberende ruimten	Voorbeelden van locaties	Zendstudio, muziekruimten, enz.	Ontvangstruimte, hotellobby, enz.	Kantoor, hotelkamer	Geluidsniveau's	3 - 7 dB	6 - 10 dB	9 - 13 dB
	Sterk geluidsabsorberende ruimten	Normale ruimten	Gering geluidsabsorberende ruimten										
Voorbeelden van locaties	Zendstudio, muziekruimten, enz.	Ontvangstruimte, hotellobby, enz.	Kantoor, hotelkamer										
Geluidsniveau's	3 - 7 dB	6 - 10 dB	9 - 13 dB										

7. Specificaties

Model	PCA-M71HA serie
Stroomvoorziening (voltage <V> / frequentie <Hz>)	~N 230/50
Nominale ingangswaarden (alleen binnenapparaat) <kW>	0,10/0,10
Nominale stroom (alleen binnenapparaat) <A>	0,43/0,43
VERWARMING <kW>	-
Afmetingen (hoogte) <mm>	280
Afmetingen (breedte) <mm>	1136
Afmetingen (diepte) <mm>	650
Luchtuitstroomvermogen ventilator (laag-hoog) <m ³ /min>	16-18
Geluidsniveau (laag-hoog) <dB>	37-39
Netto gewicht <kg>	42

Model	PCA-M71HA serie	
Koelvermogen	waarneembaar $P_{rated,c}$ <kW>	5,25
	latent $P_{rated,c}$ <kW>	1,85
Verwarmingsvermogen $P_{rated,h}$ <kW>	8,10	
Totaal elektrisch ingangsvermogen P_{elec} <kW>	0,10	
Geluidsvermogensniveau (per snelheid, indien van toepassing) L_{WA} <dB>	57-55	

(EU)2016/2281

Contenido

1. Medidas de Seguridad	1	5. Mantenimiento y limpieza	6
2. Nombres de las piezas	2	6. Localización de fallos	8
3. Manejo	4	7. Especificaciones	9
4. Temporizador	6		



Nota
Este símbolo sólo se aplica a los países de la UE.
Este símbolo es conforme a la directiva 2012/19/UE, artículo 14, Información para usuarios y Anexo IX, y/o a la directiva 2006/66/CE, artículo 20, Información para usuarios finales y Anexo II.
 El producto MITSUBISHI ELECTRIC está diseñado y fabricado con materiales y componentes de alta calidad que pueden reciclarse y/o reutilizarse. Este símbolo significa que los equipos eléctricos y electrónicos, las pilas y acumuladores, al final de su vida útil, deben desecharse por separado de la basura doméstica. Si hay un símbolo químico impreso debajo del símbolo de la Fig. 1, este símbolo químico significa que la pila o el acumulador contiene una cierta concentración de un metal pesado. Esto se indica del siguiente modo: Hg: mercurio (0,0005 %), Cd: cadmio (0,002 %), Pb: plomo (0,004 %)
 En la Unión Europea hay sistemas de recogida por separado de productos eléctricos y electrónicos, pilas y acumuladores usados. Deseche estos equipos, pilas y acumuladores correctamente en el centro de recogida/reciclaje de desechos de su comunidad local. ¡Ayúdenos a preservar el entorno en el que vivimos!

Nota:
 En este manual de instrucciones, la frase “Controlador remoto cableado” se refiere solo a PAR-40MAA. Si necesita más información sobre el otro controlador remoto, consulte el manual de instrucciones incluido con el controlador remoto opcional.

1. Medidas de Seguridad

- ▶ Antes de instalar la unidad, asegúrese de haber leído el capítulo de “Medidas de seguridad”.
- ▶ Las “Medidas de seguridad” señalan aspectos muy importantes sobre seguridad. Es importante que se cumplan todos.
- ▶ Antes de conectar el sistema, informe al servicio de suministro o pídales permiso para efectuar la conexión.

SIGNIFICADO DE LOS SÍMBOLOS QUE APARECEN EN LA UNIDAD INTERIOR Y/O EN LA UNIDAD EXTERIOR

	ATENCIÓN (Riesgo de incendio)	Esta marca se refiere únicamente al refrigerante R32. El tipo de refrigerante está escrito en la placa de identificación de la unidad exterior. Si el tipo de refrigerante es R32, quiere decir que esta unidad utiliza un refrigerante inflamable. Si hay fugas de refrigerante y este entra en contacto con fuego o con fuentes de calor, se generarán gases perjudiciales y puede causarse un incendio.
		Lea detenidamente el MANUAL DE INSTRUCCIONES antes de utilizar el equipo.
		El personal de mantenimiento deberá leer detenidamente el MANUAL DE INSTRUCCIONES y el MANUAL DE INSTALACIÓN antes de utilizar el equipo.
		Encontrará más información en el MANUAL DE INSTRUCCIONES, en el MANUAL DE INSTALACIÓN y en documentos similares.

Símbolos utilizados en el texto

- ⚠ **Atención:**
Describe precauciones que deben tenerse en cuenta para evitar el riesgo de lesiones o muerte del usuario.
- ⚠ **Cuidado:**
Describe las precauciones que se deben tener para evitar daños en la unidad.

Símbolos utilizados en las ilustraciones

- ⚡ : Indica una pieza que debe estar conectada a tierra.

⚠ Atención:

- El consumidor medio no puede acceder a estos aparatos eléctricos.
- La unidad no debe ser instalada por el usuario. Pida a su distribuidor o a una empresa debidamente autorizada que se lo instale. La incorrecta instalación de la unidad puede dar lugar a goteo de agua, descarga eléctrica o fuego.
- No modifique la unidad. Podría producirse fuego, una descarga eléctrica, lesiones o escape de agua.
- No se suba encima ni coloque objetos sobre la unidad.
- No vierta agua sobre la unidad ni la toque con las manos húmedas. Puede producirse una descarga eléctrica.
- No rocíe gases combustibles en las proximidades de la unidad. Puede haber riesgo de incendio.
- No coloque calentadores de gas o cualquier otro aparato de llama abierta expuestos a la corriente de aire descargada por la unidad. Puede dar lugar a una combustión incompleta.
- No extraiga el panel frontal del ventilador de la unidad exterior mientras esté en funcionamiento.
- Cuando note ruidos o vibraciones que no sean normales, pare la unidad, desconecte la fuente de alimentación y póngase en contacto con su proveedor.
- No inserte nunca dedos, palos, etc. en las tomas o salidas de aire.
- Si detecta olores raros pare la unidad, desconecte el interruptor de red y consulte con su distribuidor. De lo contrario puede haber una rotura, una descarga eléctrica o fuego.
- Este aparato de aire acondicionado NO debe ser utilizado por niños ni por personas inválidas sin el control de una persona adulta.
- Los niños pequeños deben estar vigilados por personas adultas para impedir que jueguen con el equipo de aire acondicionado.
- Si se producen fugas de gas refrigerante, pare la unidad, ventile bien la habitación y avise a su proveedor.
- Este aparato está destinado a su uso por parte de usuarios expertos o cualificados en talleres, industria ligera y granjas, o para uso comercial por parte de profanos.
- Este aparato puede ser utilizado por niños de a partir de 8 años de edad y por personas con capacidades físicas, sensoriales o mentales

- reducidas, o que carezcan de experiencia y conocimientos, siempre y cuando hayan recibido supervisión o instrucciones relativas al uso del aparato de modo seguro y comprendan los riesgos existentes. Los niños no deben jugar con el aparato. La limpieza y el mantenimiento por parte del usuario no deben realizarlos niños sin la debida supervisión.
- Los niños deben estar vigilados por personas adultas para impedir que jueguen con los equipos.
- Este aparato no debe ser utilizado por personas (incluidos niños) que presenten una discapacidad física, sensorial o mental, y tampoco por aquellos que no dispongan de la experiencia o el conocimiento necesario, a menos que lo hagan bajo la supervisión de una persona responsable de la seguridad o que hayan recibido instrucciones por parte de esta sobre uso del aparato.
- Cuando instale o cambie de sitio el acondicionador de aire, o al realizar tareas de mantenimiento, utilice únicamente el refrigerante indicado en la unidad exterior para cargar los tubos del refrigerante. No lo mezcle con otro tipo de refrigerante y vacíe completamente de aire los tubos. Si el aire se mezcla con el refrigerante, podría producir una tensión anormalmente alta en el tubo del refrigerante y ocasionar una explosión u otros peligros.
- Usar un refrigerante distinto al indicado para el sistema provocará un fallo mecánico, un funcionamiento defectuoso del sistema o la avería de la unidad. En el peor de los casos, podría suponer un grave impedimento para garantizar la seguridad del producto.
- Esta unidad debe instalarse en habitaciones con una superficie de suelo superior a la especificada en el manual de instalación de la unidad exterior. Consulte el manual de instalación de la unidad exterior.
- Para acelerar el proceso de descongelación o para limpiar el aparato, utilice únicamente los medios recomendados por el fabricante.
- El aparato debe guardarse en una habitación sin fuentes de ignición en funcionamiento continuo (por ejemplo: llamas abiertas, un aparato de gas en funcionamiento o un calentador eléctrico en funcionamiento).
- No perfore ni queme el equipo.
- Tenga en cuenta que es posible que los refrigerantes no emitan olores.

⚠ Cuidado:

- No utilice objetos puntiagudos para apretar los botones ya que podría dañarse el controlador remoto.
- No bloquee ni cubra nunca las tomas y salidas de las unidades interior y exterior.

Eliminación de la unidad

Cuando deba eliminar la unidad, consulte con su distribuidor.

2. Nombres de las piezas

■ Unidad interior

	Serie PCA-M·HA
Velocidad del ventilador	2 velocidades
Deflector	Manual
Rejilla	Manual
Filtro	Aceite
Indicación de limpieza de filtro	100 horas

■ Serie PCA-M·HA

Extractor de cocina

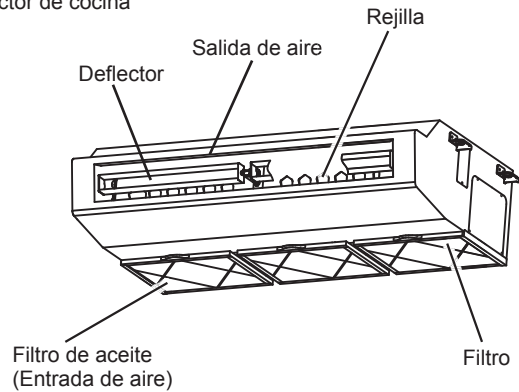

■ Controlador remoto cableado

Interfaz del controlador

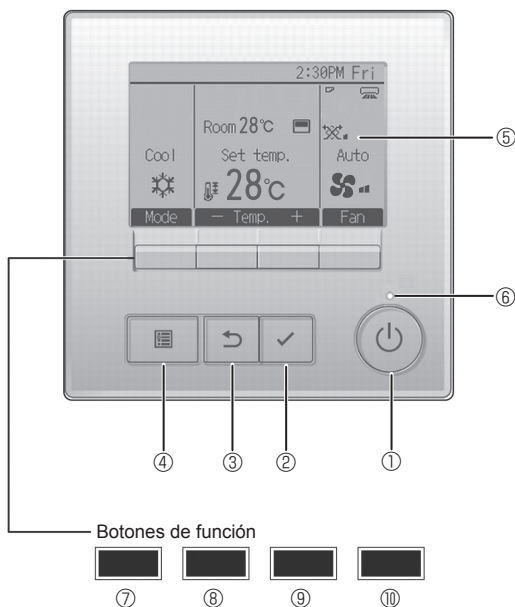

Las funciones de los botones de función cambian dependiendo de la pantalla.

Consulte la guía de funciones de los botones que aparece en la parte inferior del LCD para ver las funciones que tienen en cada una de las pantallas.

Cuando el sistema se controla a nivel central, la guía de función del botón que corresponde al botón bloqueado no aparecerá.

Pantalla principal

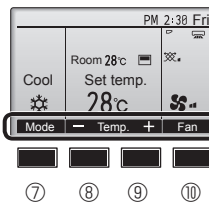

Menú principal

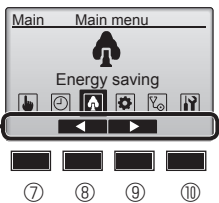

Pantalla de menús

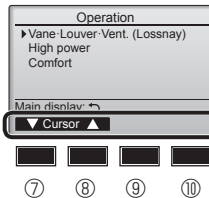

Guía de funciones

① Botón [ENCENDIDO/APAGADO]

Presione para ENCENDER/APAGAR la unidad interior.

② Botón [ACEPTAR]

Presione para guardar la configuración.

③ Botón [VOLVER]

Pulse para volver a la pantalla anterior.

④ Botón [MENÚ]

Presione para ir al Menú principal.

⑤ LCD con iluminación de fondo

Aparecerá la configuración de operaciones.

Cuando la luz de fondo esté apagada, al presionar cualquier botón se ilumina la luz de fondo y permanece encendida durante un periodo de tiempo determinado dependiendo de la pantalla.

Cuando la luz de fondo está apagada, la luz se enciende al presionar cualquier botón, que no realizará su función. (salvo el botón [ENCENDIDO/APAGADO])

⑥ Lámpara de ENCENDIDO/APAGADO

Esta lámpara se ilumina en verde mientras la unidad esté en funcionamiento. Parpadea cuando se está iniciando el controlador remoto o cuando hay un error.

⑦ Botón de función [F1]

Pantalla principal: Presione para cambiar el modo de operación.

Pantalla de menús: La función del botón depende de la pantalla.

⑧ Botón de función [F2]

Pantalla principal: Presione para disminuir la temperatura.

Menú principal: Púlselo para mover el cursor hacia la izquierda.

Pantalla de menús: La función del botón depende de la pantalla.

⑨ Botón de función [F3]

Pantalla principal: Presione para aumentar la temperatura.

Menú principal: Púlselo para mover el cursor hacia la derecha.

Pantalla de menús: La función del botón depende de la pantalla.

⑩ Botón de función [F4]

Pantalla principal: Presione para cambiar la velocidad del ventilador.

Pantalla de menús: La función del botón depende de la pantalla.

2. Nombres de las piezas

Pantalla

La pantalla principal se puede visualizar en dos modos diferentes: "Completo" y "Básico". Por defecto, viene configurada a "Completo". Para cambiar al modo "Básico", cambie la configuración en la configuración de la pantalla principal. (Consulte el manual de instrucciones incluido con el controlador remoto.)

<Modo completo>

* Todos los iconos se muestran para explicar su significado.

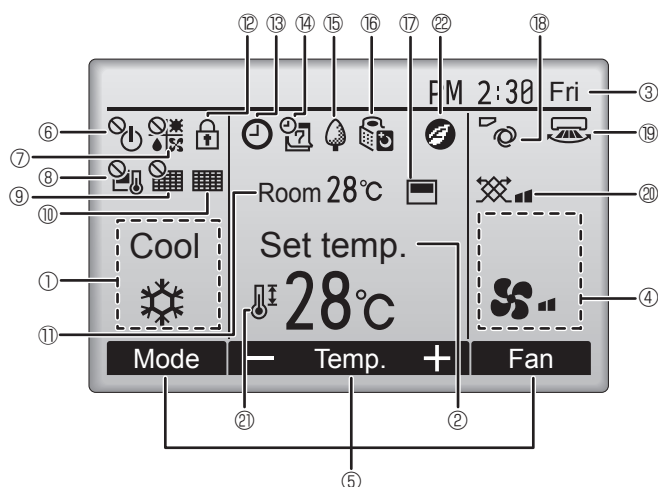

<Modo básico>

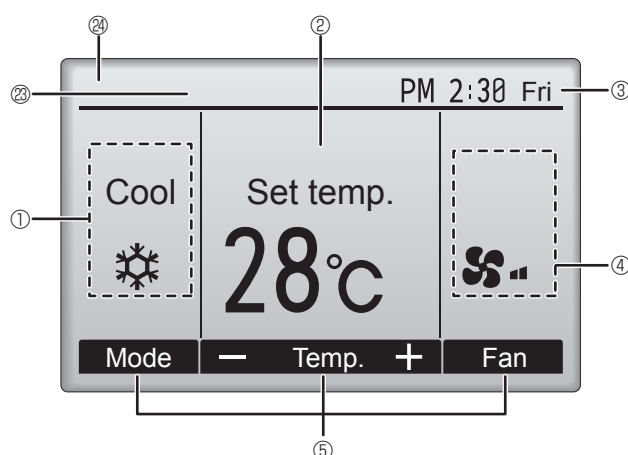

① Modo de operación

② Temperatura predeterminada

③ Hora

④ Velocidad del ventilador

⑤ Guía de funciones del botón

Aquí aparecen las funciones de los botones correspondientes.



Aparece cuando el ENCENDIDO/APAGAO se controla a nivel central.



Aparece cuando el modo de funcionamiento se opera a nivel central.



Aparece cuando la temperatura predeterminada se controla a nivel central.



Aparece cuando la función de restauración del filtro se controla a nivel central.



Indica cuando necesita mantenimiento el filtro.

⑪ Temperatura de la habitación



Aparece cuando los botones están bloqueados.



Aparece cuando está habilitada la función "Program. On/Off", "Modo noche" o programador "Auto-Off".



aparece al deshabilitar el programador mediante el sistema de control centralizado.



Aparece cuando se activa el programador semanal.



Aparece mientras la unidad está funcionando en modo ahorro de energía. (No aparecerá en algunos modelos de unidades interiores)



Aparece mientras las unidades exteriores están funcionando en modo silencioso.



Aparece cuando el termistor incorporado en el controlador remoto está activado para controlar la temperatura de la habitación (⑪).

aparece cuando el termistor de la unidad interior está activado para controlar la temperatura de la habitación.



Indica la configuración del ábaco.



Indica la configuración de la tablilla.



Indica la configuración de la ventilación.



Aparece cuando se restringe el rango de temperatura predeterminada.



Se muestra cuando se realiza una operación de ahorro de energía utilizando una función de "3D i-See sensor" (sensor 3D i-See).

㉓ Control centralizado

Se muestra durante un cierto período de tiempo cuando se utiliza un dispositivo con control centralizado.

㉔ Visualización preliminar de errores

Se muestra un código de error durante el error preliminar.

La mayoría de las configuraciones (excepto APAGAR/ENCENDER, modo, velocidad del ventilador, temperatura) pueden realizarse desde el menú Principal.

2. Nombres de las piezas

■ Unidad exterior

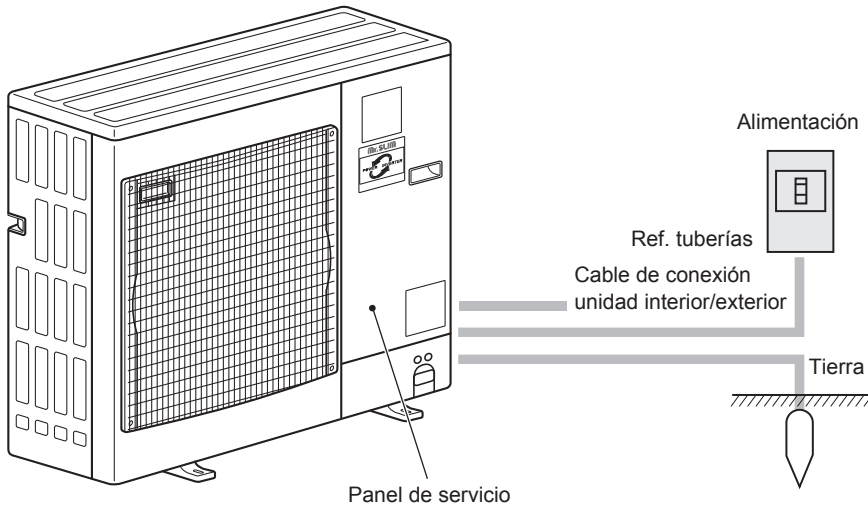

3. Manejo

■ Para obtener información sobre el método de funcionamiento, consulte el manual de instrucciones suministrado con cada controlador remoto.

3.1. Encendido/Apagado del sistema

[ENCENDER]



Presione el botón [ENCENDIDO/APAGADO]. La lámpara de ENCENDIDO/APAGADO se iluminará en verde y comenzará a funcionar la unidad. Cuando "LED lighting" (Iluminación LED) está ajustada en "No", la lámpara de ENCENDIDO/APAGADO no se encenderá.

[APAGAR]



Presione de nuevo el botón de [ENCENDIDO/APAGADO]. La lámpara de ENCENDIDO/APAGADO se apagará y la unidad dejará de funcionar.

Nota:

Aunque pulse el botón ENCENDIDO/APAGADO inmediatamente después de terminar la operación en curso, el aire acondicionado no se iniciará durante unos 3 minutos.

Elo sirve para evitar daños en los componentes internos.

■ Memoria del estado de funcionamiento

	Configuración del controlador remoto
Modo de funcionamiento	Modo de funcionamiento antes de apagar la unidad
Temperatura predeterminada	Temperatura predeterminada antes de apagar la unidad
Velocidad del ventilador	Velocidad del ventilador antes de apagar la unidad

■ Rango de temperatura predeterminada configurable

Modo de funcionamiento	Rango de temperatura predeterminada
Frío/Secar	19 ~ 30 °C
Calor	17 ~ 28 °C
Auto	19 ~ 28 °C
Ventilador/Ventilación	No se puede configurar

3.2. Selección Modo

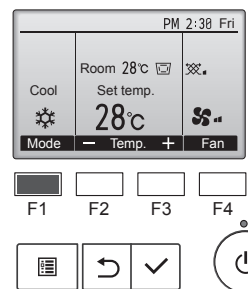

Presione el botón [F1] para ver los modos de operación en el orden de: "Cool" (Frío), "Dry" (Secar), "Fan" (Vent.), "Auto" y "Heat" (Calor)". Seleccione el modo de funcionamiento deseado.

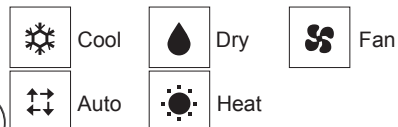

• Los modos de funcionamiento no disponibles para los modelos de unidad exterior conectados no aparecerán en pantalla.

Funcionamiento automático

- De acuerdo con la temperatura ajustada, el funcionamiento de refrigeración comenzará si la temperatura de la sala es demasiado alta. El modo de calefacción comenzará si la temperatura de la sala es demasiado baja.
- Durante el funcionamiento automático, si la temperatura de la sala cambia y permanece 2,0 °C o más por encima de la temperatura ajustada durante 15 minutos, el acondicionador de aire cambiará a modo de frío. Asimismo, si la temperatura permanece 2,0 °C o más por debajo de la temperatura ajustada durante 15 minutos, el acondicionador de aire cambiará a modo de calor.

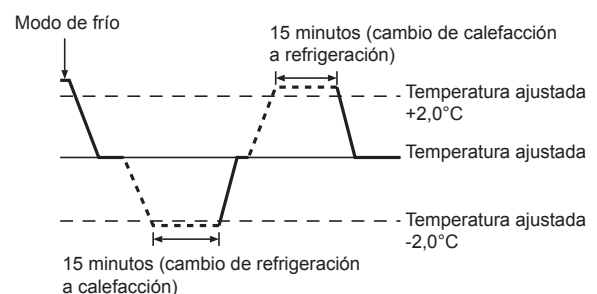

Qué significa que parpadee el icono de modo

El icono de modo parpadeará cuando las otras unidades en el mismo sistema de refrigeración (conectado a la misma unidad exterior) están funcionando ya en un modo diferente. En este caso, el resto de la unidad en el mismo grupo podrá funcionar solamente en el mismo modo.

3. Manejo

3.3. Ajuste de la temperatura

<“Cool” (Frio), “Dry” (Secar), y “Heat” (Calor)>



Ejemplo de visualización
(Centígrados en incrementos de 1 grados)

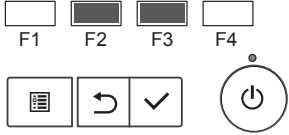

Pulse el botón [F2] para disminuir la temperatura preestablecida y pulse el botón [F3] para aumentarla.

- Consulte la tabla en la página 4 para ver el rango de temperatura seleccionable para los diferentes modos de funcionamiento.
- El rango de temperatura predeterminada no se puede configurar para el funcionamiento del Ventilador/Ventilación.
- La temperatura predeterminada se visualizará en grados centígrados en incrementos de 1 grado, o en grados Fahrenheit, dependiendo del modelo de unidad interior y del ajuste del modo de pantalla del controlador remoto.

3.4. Ajuste de la velocidad del ventilador

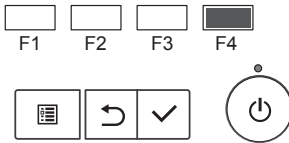
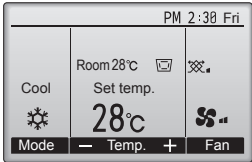

Presione el botón [F4] para ver las velocidades del ventilador en el siguiente orden.



Nota:

- En los siguientes casos, la velocidad real del ventilador generada por la unidad diferirá de la velocidad mostrada en la pantalla del mando a distancia.
 1. Cuando la pantalla está en los estados “STAND BY” (RESERVA) o “DEFROST” (DESCONGELACIÓN).
 2. Cuando la temperatura del intercambiador de calor es baja en modo de calefacción (por ejemplo, inmediatamente después de que se active el modo de calefacción).
 3. En modo HEAT, cuando la temperatura ambiente de la habitación es superior al valor de configuración de la temperatura.
 4. Cuando la unidad esté en modo DRY.

3.5. Ajuste de la dirección del flujo de aire

3.5.1 Navegación por el Menú principal

<Acceder al Menú principal>



Pulse el botón [MENÚ] en la pantalla Principal.
Aparecerá el Menú principal.

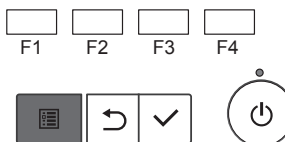

<Selección del elemento>

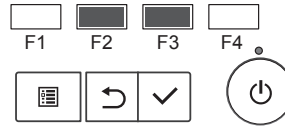
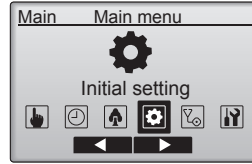

Pulse [F2] para mover el cursor hacia la izquierda.

Pulse [F3] para mover el cursor hacia la derecha.

<Salir de la pantalla del Menú principal>

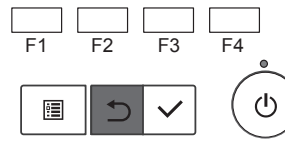
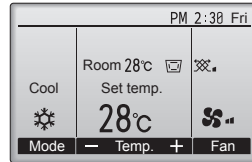

Presione el botón [VOLVER] para salir del Menú principal y volver a la pantalla principal.

Si no se toca ningún botón durante 10 minutos, la pantalla volverá automáticamente a la Pantalla principal. No se guardará ninguno de los cambios realizados que no se hayan guardado.

<Visualización de las funciones no admitidas>

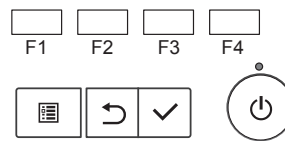
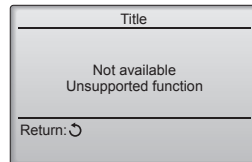

Aparecerá un mensaje a la izquierda si el usuario selecciona una función no admitida por el modelo de unidad interior correspondiente.

3. Manejo

3.5.2 Lama

<[Manual] Para cambiar la dirección del flujo de aire hacia arriba o abajo>

■ Serie PCA-M-HA

Mueva el deflector a la posición deseada. (La posición del deflector se puede cambiar dentro del intervalo de 10° a 45° hacia abajo).

* Si el deflector está en la posición hacia abajo durante el modo de enfriamiento o secado, puede producirse condensación y gotear desde la salida de aire. Si ocurriera esto, ajuste la dirección del flujo de aire.

* Si el flujo de aire de refrigeración está orientado directamente hacia un quemador, una mesa de cocina o unos alimentos y afecta a la preparación de estos, ajuste la dirección del flujo de aire.



<[Manual] Para cambiar la dirección del aire Derecha/Izquierda>

* El botón Louver no se puede utilizar.

⚠ Cuidado:

Para evitar caídas, mantenga un buen equilibrio a la hora de manejar la unidad.

3.6. Ventilación

Para la combinación LOSSNAY

- Están disponibles los siguientes 2 modelos de funcionamiento.
 - Funcionamiento del ventilador y de la unidad interior simultáneamente.
 - Funcionamiento independiente del ventilador.

4. Temporizador

Para controlador remoto cableado

- Las funciones del temporizador son distintas en cada controlador remoto.
- Para obtener información sobre el manejo del controlador remoto, consulte el manual de instrucciones correspondiente incluido con cada controlador remoto.

5. Mantenimiento y limpieza

■ Información Filtros

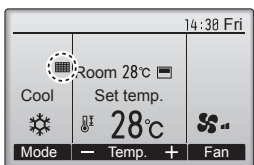

aparecerá en la pantalla principal en modo Completo cuando llegue el momento de limpiar los filtros.

Limpie, lave o cambie los filtros cuando aparezca esta señal. Consulte el Manual de instalación de la unidad interior para obtener más detalles.

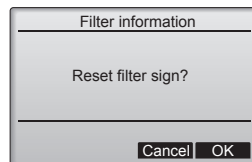

Seleccione "OK" con el botón [F4].

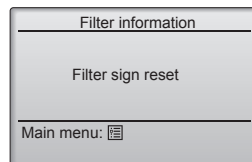

Aparecerá una ventana de confirmación.

Navegación por las pantallas

- Para volver al Menú principal Botón [MENÚ]
- Para volver a la pantalla anterior Botón [VOLVER]

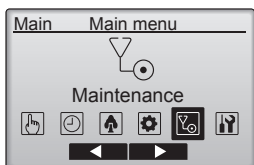

Seleccione "Maintenance" (Mantenimiento) desde el menú Principal y pulse el botón [ACEPTAR].

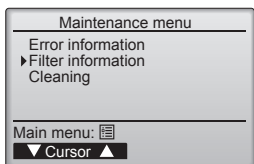

Seleccione "Filter information" (Información Filtros) desde el menú Mantenimiento y pulse el botón [ACEPTAR].

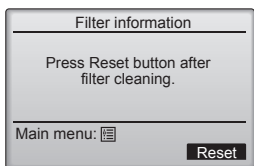

Presione el botón [F4] para restaurar la señal de filtro. Consulte el Manual de instrucciones de la unidad interior para más detalles acerca de cómo limpiar el filtro.

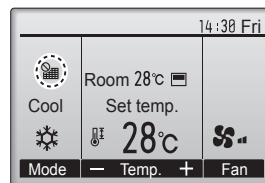

Cuando se muestra el icono de filtro en la pantalla principal en el modo Completa, el sistema está controlado a nivel central y no se puede restaurar la señal.

Si hay dos o más unidades interiores conectadas, el momento de cambiar el filtro para cada unidad puede ser diferente, dependiendo del tipo de filtro. Aparecerá el icono de filtro cuando haya que limpiar el filtro en la unidad principal. Cuando se restaura la señal del filtro, se restaurará el tiempo de funcionamiento acumulativo de todas las unidades. El icono de filtro está programado para aparecer tras un determinado periodo de funcionamiento, partiendo de la base que las unidades interiores están ubicadas en un espacio con calidad de aire normal. Dependiendo de la calidad del aire, puede que haya que cambiar el filtro con más frecuencia. El tiempo acumulativo en el cual hay que cambiar el filtro depende del modelo.

es

5. Mantenimiento y limpieza

► Limpieza de los filtros

- Limpie los filtros con ayuda de una aspiradora. Si no tiene aspiradora, golpee suavemente los filtros contra un objeto sólido para desprender el polvo y la suciedad.
- Si los filtros están especialmente sucios, lávelos con agua tibia. Tenga cuidado de aclarar bien cualquier resto de detergente y deje que los filtros se sequen completamente antes de volver a ponerlos en la unidad.

⚠ Cuidado:

- **No seque los filtros colocándolos al sol o con una fuente de calor como el de una estufa eléctrica; podrían deformarse.**
- **No lave los filtros en agua caliente (más de 50°C) ya que se deformarían.**
- **Cerciórese de que los filtros están siempre instalados. El funcionamiento de la unidad sin filtros puede provocar un mal funcionamiento.**

⚠ Cuidado:

- **Antes de empezar la limpieza, apague la fuente de alimentación.**
- **Las unidades interiores están equipadas con un filtro que elimina el polvo del aire aspirado. Limpie el filtro usando los métodos indicados en las ilustraciones siguientes.**

■ Serie PCA-M-HA

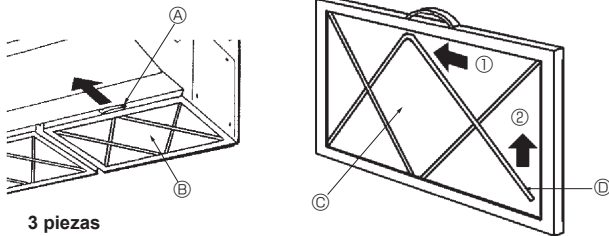

3 piezas

► Limpieza del filtro de aceite (Serie PCA-M-HA)

1) Extracción del filtro de aceite

- 1) Extraiga el filtro de aceite deslizándolo en la dirección de la flecha.

2) Sustitución del elemento del filtro

- 1) Extraiga el filtro de aceite deslizándolo en la dirección de la flecha.
 - 2) Extraiga las dos piezas metálicas del elemento del filtro siguiendo el procedimiento siguiente. Doble las piezas metálicas hacia el lado ① (interior) y después deslícelas en la dirección ② para extraerlas.
 - 3) Reemplace el elemento del filtro (desechable).
- Piezas opcionales: PAC-SG38KF (12 piezas)

Nota:

Instale firmemente el elemento del filtro en el bastidor.

- 4) Instale las piezas metálicas del elemento del filtro en sus posiciones originales.
- 5) Gire hacia abajo el lado del filtro de aceite en el que están instaladas las piezas metálicas e instale el filtro en la unidad.

- | | |
|-----------------------|--|
| Ⓐ Tirador | Ⓒ Filtro de aceite |
| Ⓑ Elemento del filtro | Ⓓ Pieza metálica del elemento del filtro |

3) Limpieza del bastidor del filtro de aceite

Herramientas necesarias

- Equipo de protección como guantes de goma
- Cepillo de fregar o cepillo

Nota:

Evite utilizar un cepillo de fregar o cualquier cepillo que sea metálico ya que podrían dañarse los materiales de aluminio.

- Detergentes neutros domésticos o detergentes alcalinos (para lavar platos o ropa)

Nota:

Si utiliza un detergente alcalino para la limpieza, podrían decolorarse las partes de aluminio.

Nota:

Verifique que esté extraído el elemento del filtro al limpiar el filtro de aceite.

- 1) Si el filtro no está excesivamente sucio. (Si limpia el filtro una vez a la semana (una vez cada 100 horas de funcionamiento).)

Limpie el filtro con agua y el detergente mencionado anteriormente utilizando un cepillo de fregar u otro cepillo. (Es más efectivo limpiar el filtro con agua templada.)

- 2) Si el filtro está muy sucio.

Ponga el detergente mencionado anteriormente (debe tener aproximadamente 1/10 parte de solución sin diluir) en agua caliente con una temperatura de 50 °C o inferior y sumerja el filtro durante 1 hora como mínimo antes de limpiarlo.

⚠ Atención:

Para evitar quemarse las manos, comience a limpiar el filtro después de que se haya enfriado el agua.

Limpieza de la unidad interior

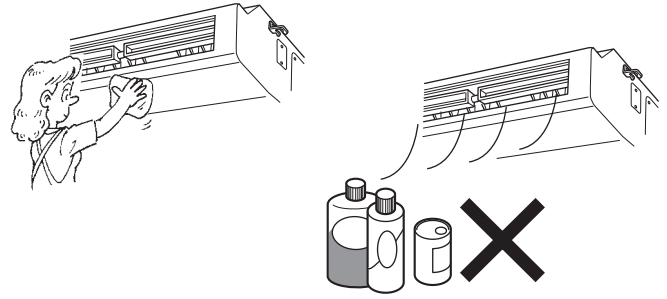

- Limpie el exterior de la unidad con un paño limpio, suave y seco.
- Limpie las manchas de aceite o huellas sucias con un detergente neutro (lavavajillas o detergente para ropa).

⚠ Cuidado:

No utilice nunca gasolina, bencina, diluyentes, detergentes en polvo o cualquier otro detergente no neutro ya que estas sustancias pueden dañar la carcasa de la unidad.

6. Localización de fallos

¿Problemas?	Aquí tiene la solución. (La unidad funciona normalmente).
El acondicionador de aire no calienta o refrigera bien.	<ul style="list-style-type: none"> ■ Limpie el filtro (el flujo de aire se reduce cuando el filtro está sucio o atascado). ■ Compruebe el ajuste de temperatura y modifique la temperatura ajustada. ■ Asegúrese de que hay espacio suficiente alrededor de la unidad exterior. ¿Está bloqueada la entrada o la salida de aire de la unidad interior? ■ ¿Ha dejado abierta una puerta o ventana?
Cuando comienza el modo de calefacción, al principio no sale aire caliente de la unidad interior.	<ul style="list-style-type: none"> ■ El aire caliente no empieza a salir hasta que la unidad interior se ha calentado lo suficiente.
Durante el modo de calefacción, el acondicionador de aire se detiene antes de alcanzar la temperatura ajustada para la habitación.	<ul style="list-style-type: none"> ■ Cuando la temperatura exterior es baja y la humedad es alta, puede formarse escarcha en la unidad exterior. Si esto sucede, la unidad exterior iniciará la operación de descongelación. Una vez transcurridos unos 10 minutos, se reanudará el funcionamiento normal.
Se oye un sonido de agua fluyendo o, en ocasiones, una especie de silbido.	<ul style="list-style-type: none"> ■ Estos sonidos se pueden oír cuando el refrigerante fluye por el acondicionador de aire o cuando cambia el flujo del refrigerante.
Se oye un traqueteo o un chirrido.	<ul style="list-style-type: none"> ■ Estos ruidos se oyen cuando las piezas rozan entre sí debido a la expansión y contracción provocadas por los cambios de temperatura.
Hay un olor desagradable en la sala.	<ul style="list-style-type: none"> ■ La unidad interior recoge aire que contiene gases producidos por las paredes, moquetas y muebles, así como olores atrapados en las ropas y después lo devuelve a la sala.
La unidad interior expulsa un vaho o humo blanco.	<ul style="list-style-type: none"> ■ Si la temperatura y la humedad de la unidad interior son altas, esto puede suceder inmediatamente tras encender el acondicionador de aire. ■ Durante el modo de descongelación, el aire frío puede salir hacia abajo con la apariencia de vaho.
La unidad exterior expulsa agua o vapor.	<ul style="list-style-type: none"> ■ Durante el modo de refrigeración, puede acumularse agua y gotear de las tuberías y juntas de refrigeración. ■ Durante el modo de calefacción, puede acumularse agua y gotear del intercambiador de calor. ■ Durante el modo de descongelación, el agua del intercambiador de calor se evapora, por lo que se emite vapor de agua.
En la pantalla del controlador remoto aparece "E" .	<ul style="list-style-type: none"> ■ Durante el control central, "E" aparece en la pantalla del controlador remoto. El funcionamiento del acondicionador de aire no se puede iniciar ni detener con el controlador remoto.
Al reiniciar el acondicionador de aire poco después de apagarlo, no funciona al pulsar el botón ON/OFF (ENCENDIDO/APAGADO).	<ul style="list-style-type: none"> ■ Espere unos 3 minutos. (El funcionamiento se ha detenido para proteger el acondicionador de aire).
El acondicionador de aire funciona sin haber pulsado el botón ON/OFF (ENCENDIDO/APAGADO).	<ul style="list-style-type: none"> ■ ¿Está ajustado el temporizador de encendido? Pulse el botón ON/OFF (ENCENDIDO/APAGADO) para detener el funcionamiento. ■ ¿El acondicionador de aire está conectado a un controlador remoto central? Consulte a la persona encargada de controlar el acondicionador de aire. ■ ¿Aparece "E" en la pantalla del controlador remoto? Consulte a la persona encargada de controlar el acondicionador de aire. ■ ¿Se ha ajustado la función de auto-recuperación para caídas de tensión? Pulse el botón ON/OFF (ENCENDIDO/APAGADO) para detener el funcionamiento.
El acondicionador de aire se detiene sin haber pulsado el botón ON/OFF (ENCENDIDO/APAGADO).	<ul style="list-style-type: none"> ■ ¿Está ajustado el temporizador de apagado? Pulse el botón ON/OFF (ENCENDIDO/APAGADO) para reiniciar el funcionamiento. ■ ¿El acondicionador de aire está conectado a un controlador remoto central? Consulte a la persona encargada de controlar el acondicionador de aire. ■ ¿Aparece "E" en la pantalla del controlador remoto? Consulte a la persona encargada de controlar el acondicionador de aire.
No es posible ajustar el funcionamiento del temporizador del controlador remoto.	<ul style="list-style-type: none"> ■ ¿Los ajustes del temporizador no son válidos? Si el temporizador se puede ajustar, "7", o "C" aparecerán en la pantalla del controlador remoto.
En la pantalla del controlador remoto aparece "PLEASE WAIT" (POR FAVOR, ESPERE).	<ul style="list-style-type: none"> ■ Se han realizado los ajustes iniciales. Espere unos 3 minutos.
En la pantalla del controlador remoto aparece un código de error.	<ul style="list-style-type: none"> ■ Los dispositivos de protección se han activado para proteger el acondicionador de aire. ■ No intente reparar el equipo usted mismo. Apague inmediatamente el acondicionador de aire y póngase en contacto con su distribuidor. Asegúrese de indicar al distribuidor el nombre del modelo y la información que aparecía en la pantalla del controlador remoto.

6. Localización de fallos

¿Problemas?	Aquí tiene la solución. (La unidad funciona normalmente).												
El ruido es mayor de lo indicado en las especificaciones.	<p>■ El nivel de ruido del funcionamiento interior depende de la acústica de la sala en cuestión tal y como se indica en la siguiente tabla, por lo que puede ser superior a los valores especificados, que se midieron en salas sin eco.</p> <table border="1"> <thead> <tr> <th></th> <th>Salas de alta absorberencia del sonido</th> <th>Salas normales</th> <th>Salas de baja absorberencia del sonido</th> </tr> </thead> <tbody> <tr> <td>Ejemplos de lugares</td> <td>Estudio de radiotransmisión, salas de mezclas, etc.</td> <td>Sala de recepción, hall de un hotel, etc.</td> <td>Oficina, habitación de hotel</td> </tr> <tr> <td>Niveles de ruido</td> <td>3 - 7 dB</td> <td>6 - 10 dB</td> <td>9 - 13 dB</td> </tr> </tbody> </table>		Salas de alta absorberencia del sonido	Salas normales	Salas de baja absorberencia del sonido	Ejemplos de lugares	Estudio de radiotransmisión, salas de mezclas, etc.	Sala de recepción, hall de un hotel, etc.	Oficina, habitación de hotel	Niveles de ruido	3 - 7 dB	6 - 10 dB	9 - 13 dB
	Salas de alta absorberencia del sonido	Salas normales	Salas de baja absorberencia del sonido										
Ejemplos de lugares	Estudio de radiotransmisión, salas de mezclas, etc.	Sala de recepción, hall de un hotel, etc.	Oficina, habitación de hotel										
Niveles de ruido	3 - 7 dB	6 - 10 dB	9 - 13 dB										

7. Especificaciones

Modelo	Serie PCA-M71HA
Alimentación (Voltaje <V>/Frecuencia <Hz>)	~N 230/50
Entrada nominal (sólo en la unidad interior) <kW>	0,10/0,10
Corriente nominal (sólo en la unidad interior) <A>	0,43/0,43
CALEFACTOR <kW>	-
Dimensión (altura) <mm>	280
Dimensión (ancho) <mm>	1136
Dimensión (profundidad) <mm>	650
Régimen de flujo de aire del ventilador (bajo-alto) <m ³ /min>	16-18
Nivel de ruido (bajo-alto) <dB>	37-39
Peso neto <kg>	42

Modelo	Serie PCA-M71HA						
Potencia de refrigeración	<table border="1"> <tr> <td>sensible</td> <td>$P_{rated,c}$ <kW></td> <td>5,25</td> </tr> <tr> <td>latente</td> <td>$P_{rated,c}$ <kW></td> <td>1,85</td> </tr> </table>	sensible	$P_{rated,c}$ <kW>	5,25	latente	$P_{rated,c}$ <kW>	1,85
sensible	$P_{rated,c}$ <kW>	5,25					
latente	$P_{rated,c}$ <kW>	1,85					
Potencia de calefacción	$P_{rated,h}$ <kW> 8,10						
Potencia eléctrica total utilizada	P_{elec} <kW> 0,10						
Nivel de potencia acústica (por velocidad regulada, si procede)	L_{WA} <dB> 57-55						

(EU)2016/2281

Indice

1. Misure di sicurezza	1	5. Cura e pulizia.	6
2. Nomenclatura delle parti	2	6. Ricerca dei guasti	8
3. Funzionamento	4	7. Specifiche tecniche	9
4. Timer	6		

Questo simbolo è valido solo per i paesi dell'Unione Europea.

Il simbolo è conforme alla direttiva 2012/19/UE, Articolo 14, "Informazioni per utenti" e Allegato IX, e/o alla direttiva 2006/66/EC, Articolo 20, "Informazioni per utenti finali" e Allegato II.

Il prodotto MITSUBISHI ELECTRIC è progettato e realizzato con materiali e componenti di alta qualità, riciclabili e/o riutilizzabili. Il simbolo indica che i dispositivi elettrici ed elettronici, le batterie e gli accumulatori, alla fine della durata utile, devono essere smaltiti separatamente dai rifiuti domestici. Se sotto il simbolo è indicato il simbolo di una sostanza chimica (Fig. 1), la batteria o l'accumulatore contiene un metallo pesante in una determinata concentrazione.

Le indicazioni sono le seguenti: Hg: mercurio (0,0005%), Cd: cadmio (0,002%), Pb: piombo (0,004%)

Nell'Unione Europea sono in vigore sistemi di raccolta differenziata per i prodotti elettrici ed elettronici, le batterie e gli accumulatori usati. Si prega di smaltire correttamente questo dispositivo, le batterie e gli accumulatori presso i punti di raccolta o i centri di riciclo più vicini. Aiutateci a rispettare l'ambiente in cui viviamo!



Fig. 1

Nota:
La frase "telecomando a filo" di questo manuale d'uso si riferisce soltanto al modello PAR-40MAA. Per informazioni relative all'altro telecomando, consultare il manuale d'uso incluso con il telecomando opzionale.

1. Misure di sicurezza

- ▶ Leggere attentamente la sezione "Misure di sicurezza" prima di far funzionare l'unità.
- ▶ La sezione "Misure di sicurezza" contiene informazioni importanti sulla sicurezza di funzionamento dell'unità. Accertarsi che vengano seguite perfettamente.
- ▶ Prima di collegare l'equipaggiamento alla rete di alimentazione, contattare o chiedere l'autorizzazione dell'autorità competente.

SIGNIFICATI DEI SIMBOLI ESPOSTI NELL'UNITÀ INTERNA E/O NELL'UNITÀ ESTERNA

	AVVERTENZA (Rischio di incendio)	Questo marchio è riservato unicamente al refrigerante R32. Il tipo di refrigerante è scritto sulla targhetta dell'unità esterna. Nel caso in cui il tipo di refrigerante sia R32, questa unità utilizza un refrigerante infiammabile. Qualora dovesse fuoriuscire o entrare in contatto con il fuoco o con una fonte di calore, il refrigerante darà origine a gas nocivo e rischio di incendio.
		Prima dell'utilizzo, leggere attentamente le ISTRUZIONI DI FUNZIONAMENTO.
		Prima dell'utilizzo, il personale di assistenza deve leggere le ISTRUZIONI DI FUNZIONAMENTO e il MANUALE DI INSTALLAZIONE.
		È possibile trovare ulteriori informazioni nelle ISTRUZIONI DI FUNZIONAMENTO, nel MANUALE DI INSTALLAZIONE e documenti simili.

Simboli utilizzati nel testo

- Avvertenza:**
Descrive le precauzioni da prendere per evitare il rischio di lesioni, anche mortali, per l'utente.
- Cautela:**
Descrive le precauzioni da prendere per evitare il danneggiamento dell'unità.

Simboli utilizzati nelle illustrazioni

- : Indica la necessità di collegare un componente a massa.

- Avvertenza:**
 - Questi apparecchi non sono accessibili al pubblico.
 - L'unità non deve essere installata dall'utente. Richiedere al distributore o ad una società autorizzata di installare l'unità. Se l'unità non è installata correttamente, vi è il rischio di perdite d'acqua, di scosse elettriche o di incendio.
 - Non apportare modifiche all'unità. Ciò potrebbe dar luogo a incendi, scosse elettriche, lesioni personali o perdite d'acqua.
 - Non salire e non appoggiare alcun oggetto sull'unità.
 - Non spruzzare acqua sull'unità e non toccarla con le mani bagnate. Ciò può provocare una scossa elettrica.
 - Non spruzzare gas combustibile nei pressi dell'unità, per evitare il rischio di un incendio.
 - Non piazzare un riscaldatore a gas o qualsiasi altro apparecchio a fiamma aperta in un luogo esposto all'aria scaricata dall'unità. Ciò può essere alla base di una combustione incompleta.
 - Non rimuovere il pannello anteriore o la griglia di protezione del ventilatore dalla sezione esterna durante il funzionamento dell'unità.
 - Qualora vengano notati rumori o vibrazioni di intensità eccezionale, arrestare il funzionamento, spegnere l'unità e contattare il proprio rivenditore.
 - Non inserire le dita, oggetti appuntiti, ecc, nei fori di entrata o di uscita dell'unità.
 - In presenza di odori particolari, arrestare il funzionamento dell'unità, spegnere l'interruttore di alimentazione e contattare il proprio distributore. Ciò per evitare un'interruzione di corrente, una scossa elettrica od un incendio.
 - Il climatizzatore NON può essere usato da bambini o persone inferme proprio rivenditore senza la sorveglianza appropriata.
 - È opportuno sorvegliare i bambini piccoli affinché non giochino con il climatizzatore.
 - In caso di fuoriuscita del gas refrigerante, arrestare il funzionamento dell'unità, ventilare completamente la stanza e contattare il proprio rivenditore.
 - Questo apparecchio è destinato all'utilizzo da parte di utenti esperti o qualificati nell'ambito di esercizi commerciali, industria leggera e aziende agricole, o all'utilizzo a scopo commerciale da parte di non addetti ai lavori.
 - Questo apparecchio può essere utilizzato da bambini di età superiore a 8 anni e da persone dalle capacità fisiche, sensorie o mentali ridotte, o senza la necessaria esperienza e conoscenza se tali persone sono

- state supervisionate o istruite all'uso dell'apparecchio in modo sicuro e sono a conoscenza dei pericoli che ne derivano. I bambini non devono giocare con l'apparecchio. La pulizia e la manutenzione non devono essere eseguite da bambini senza la necessaria supervisione.
- Si consiglia di sorvegliare i bambini piccoli per evitare che giochino con gli apparecchi.
- Questo apparecchio non può essere utilizzato da persone (bambini compresi) dalle capacità fisiche, sensorie o mentali ridotte, o senza la necessaria esperienza e conoscenza, a meno che tali persone non siano state specificamente istruite all'uso dell'apparecchio o supervisionate dalla persona responsabile della loro sicurezza.
- Quando il condizionatore viene installato o spostato, oppure sottoposto a manutenzione, per caricare i tubi del refrigerante utilizzare esclusivamente il refrigerante specificato e indicato sull'unità esterna. Non mescolarlo con nessun altro tipo di refrigerante e non consentire all'aria di restare all'interno dei tubi. Qualora dell'aria si mescoli con il refrigerante, potrebbe far innalzare in modo anomalo la pressione nel tubo del refrigerante, il che potrebbe provocare un'esplosione o altri pericoli. L'uso di refrigeranti diversi da quello specificato per il sistema provocherà guasti meccanici, malfunzionamenti del sistema o la rottura dell'unità. Nel peggiore dei casi, questo potrebbe impedire seriamente di garantire la messa in sicurezza del prodotto.
- Installare questa unità in stanze la cui superficie interna superi i valori specificati nel manuale di installazione dell'unità esterna. Fare riferimento al manuale di installazione dell'unità esterna.
- Non utilizzare mezzi diversi da quelli consigliati dal produttore per accelerare il processo sbrinamento o per la pulizia.
- Questo apparecchio deve essere conservato in una stanza priva di fonti di accensione in continuo funzionamento (ad esempio: fiamme libere, un apparecchio a gas in funzione o una stufa elettrica in funzione).
- Non forare né bruciare.
- Si tenga presente che i refrigeranti potrebbero essere inodori.

Cautela:

- Non usare alcun oggetto appuntito per premere i pulsanti, in modo da non danneggiare il comando a distanza.
- Non bloccare o coprire gli ingressi o le uscite interni od esterni dell'unità.

Eliminazione dell'unità

Se occorre eliminare l'unità, contattare il proprio distributore.

2. Nomenclatura delle parti

■ Unità interna

	Serie PCA-M·HA
Velocità ventilatore	2 velocità
Deflettore	Manuale
Aletta	Manuale
Filtro	Olio
Indicazione di pulizia filtro	100 ore

■ Serie PCA-M·HA

Cucina

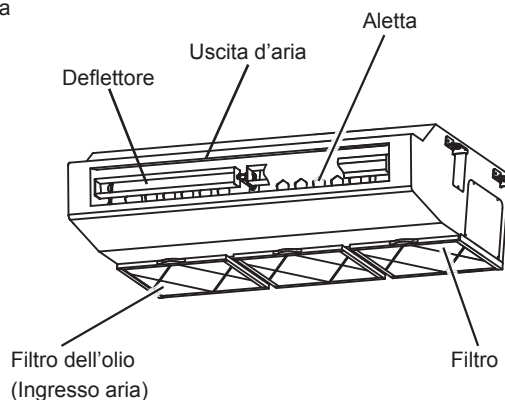

■ Telecomando con filo

Interfaccia dell'unità di controllo

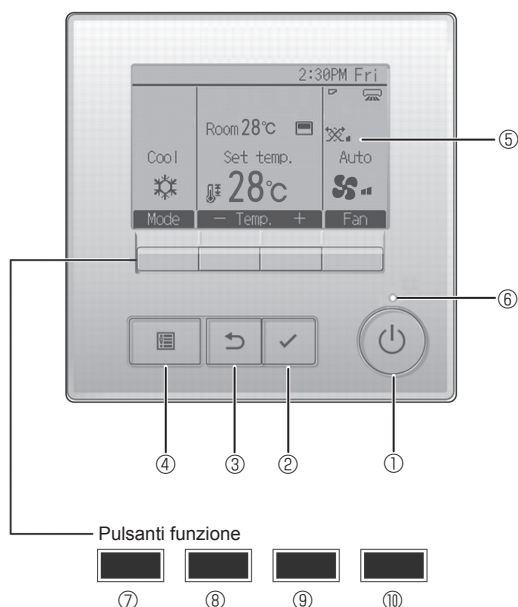

Le funzioni dei pulsanti funzione variano secondo la schermata. Consultare la guida ai pulsanti funzione in basso sull'LCD per le funzioni relative alla schermata corrente.

Quando il sistema è controllato in maniera centrale, la guida ai pulsanti funzione corrispondente al pulsante bloccato non appare.

Schermata principale

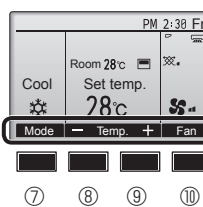

Menu principale

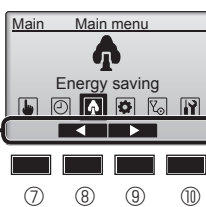

Schermata menu

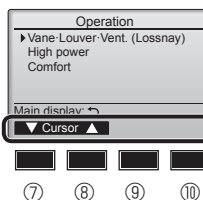

Guida alle funzioni

① Pulsante [ON/OFF]

Premere per accendere/spengere (ON/OFF) l'unità interna.

② Pulsante [SCEGLI]

Premere per salvare le impostazioni.

③ Pulsante [INDIETRO]

Premere per tornare alla schermata precedente.

④ Pulsante [MENU]

Premere per attivare il Menu principale.

⑤ LCD retroilluminato

Apparirà l'impostazione dell'operazione.

Quando la retroilluminazione è disattivata, premere un pulsante per attivarla: essa rimarrà in funzione per un certo periodo di tempo secondo la schermata.

Quando la retroilluminazione è disattivata, premendo un pulsante viene attivata e non esegue le sue funzioni (eccetto il pulsante [ON/OFF]).

⑥ Lampada ON/OFF

La luce verde si accende quando l'unità è in funzione. Essa lampeggia quando il comando remoto è in avviamento o se si è verificato un errore.

⑦ Pulsante funzione [F1]

Schermata principale: Premere per cambiare la modalità di funzionamento.

Schermata menu: La funzione del pulsante varia in base alla schermata.

⑧ Pulsante funzione [F2]

Schermata principale: Premere per diminuire la temperatura.

Menu principale: Premere per spostare il cursore a sinistra.

Schermata menu: La funzione del pulsante varia in base alla schermata.

⑨ Pulsante funzione [F3]

Schermata principale: Premere per diminuire la temperatura.

Menu principale: Premere per spostare il cursore a destra.

Schermata menu: La funzione del pulsante varia in base alla schermata.

⑩ Pulsante funzione [F4]

Schermata principale: Premere per cambiare la velocità del ventilatore.

Schermata menu: La funzione del pulsante varia in base alla schermata.

2. Nomenclatura delle parti

Schermata

La schermata principale può essere visualizzata in due modi: "Completo" e "Base". L'impostazione predefinita di fabbrica è "Completo". Per passare alla modalità "Base", cambiare l'impostazione nella schermata principale (Fare riferimento al manuale d'uso incluso con il regolatore a distanza senza fili.).

<Modalità completo>

* Sono visualizzate tutte le icone per la definizione.

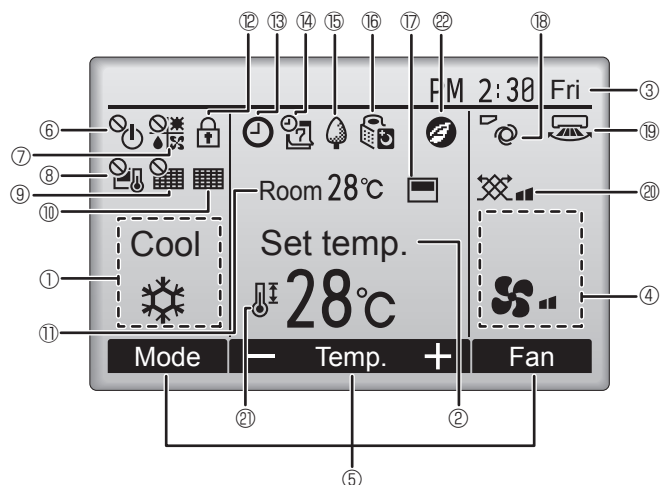

<Modalità base>

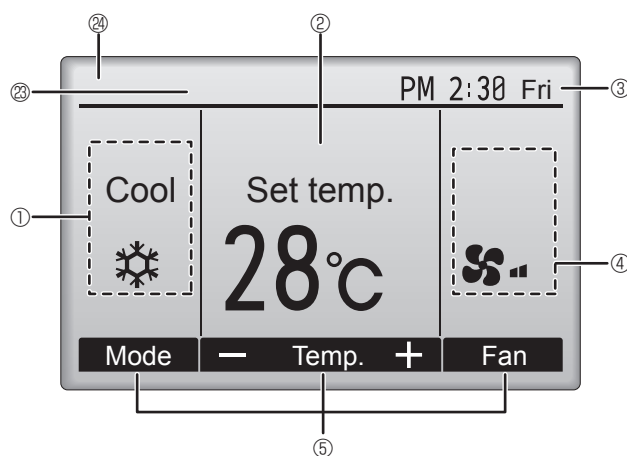

① Modo operativo

② Temperatura preimpostata

③ Orologio

④ Velocità ventilatore

⑤ Guida alla funzione dei tasti

Visualizza le funzioni dei tasti corrispondenti.



Appare quando il funzionamento ON/OFF è controllato in maniera centrale.



Appare quando la modalità operativa è controllata in maniera centrale.



Appare quando la temperatura preimpostata è controllata in maniera centrale.



Appare quando la funzione reset del filtro è controllata in maniera centrale.



Indica quando è necessaria la manutenzione del filtro.

⑪ Temperatura ambiente



Appare quando i pulsanti sono bloccati.



Appare quando viene abilitata la funzione "On/Off Timer", "Riduzione notturna", o Timer "Auto-off".



Appare quando il timer viene disabilitato dal sistema di controllo centralizzato.



Appare quando è attivato il temporizzatore settimanale.



Appare quando le unità sono in modalità risparmio energetico. (Non apparirà on alcuni modelli di unità interne)



Appare quando le unità esterne sono in modalità silenziosa.



Appare quando il termistore integrato sul comando remoto è attivato per monitorare la temperatura ambiente (⑪).



Appare quando il termistore nell'unità interna è attivato per monitorare la temperatura ambiente.



Indica l'impostazione del deflettore.



Indica l'impostazione del louver.



Indica l'impostazione della ventilazione.



Appare quando l'intervallo della temperatura preimpostata è limitato.



Viene visualizzato quando si esegue una funzione a risparmio energetico usando la funzione "3D i-See sensor" (Sensore 3D i-See).

⑳ Controllo centralizzato

Viene visualizzato per un determinato periodo di tempo quando viene utilizzato l'elemento a controllo centralizzato.

㉑ Display errore preliminare

Viene visualizzato un codice di errore durante l'errore preliminare.

La maggior parte delle impostazioni (eccetto ON/OFF, modalità, velocità del ventilatore, temperatura) può essere eseguita dal menu principale.

2. Nomenclatura delle parti

■ Unità esterna

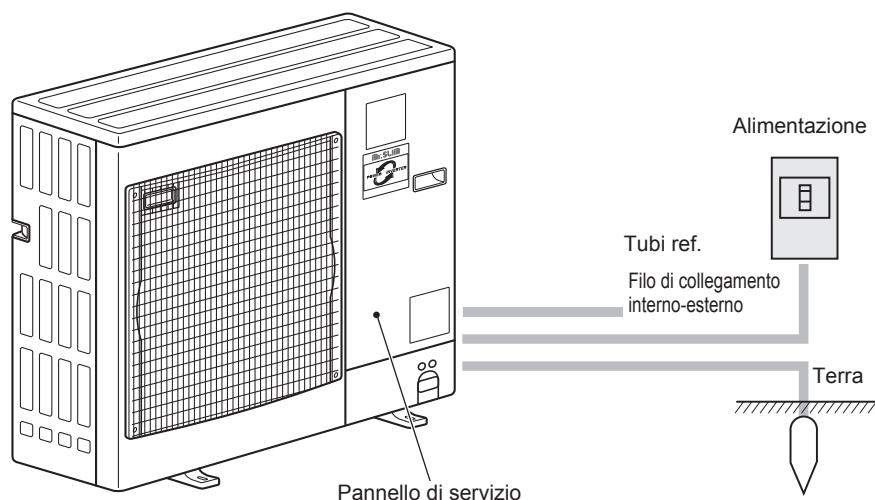

3. Funzionamento

■ Per informazioni sul metodo di funzionamento, fare riferimento al manuale d'uso in dotazione con ogni telecomando.

3.1. Accensione/Spegnimento

[ON]



Premere il pulsante [ON/OFF].
La luce ON/OFF sarà verde e si avvierà il funzionamento.
Quando "illuminazione LED" è impostato su "No", la spia ON/OFF non si accende.

[OFF]



Premere di nuovo il pulsante [ON/OFF].
La luce ON/OFF si spegne e si arresta il funzionamento.

Nota:
Anche se si preme il pulsante ON/OFF subito dopo avere interrotto l'operazione in corso, il climatizzatore non si accenderà per circa 3 minuti. Ciò evita di danneggiare i componenti interni.

■ Memoria stato operativo

	Impostazione telecomando
Modo operativo	Modalità operativa prima dello spegnimento dell'unità
Temperatura preimpostata	Temperatura preimpostata prima dello spegnimento dell'unità
Velocità ventilatore	Velocità ventilatore prima dello spegnimento dell'unità

■ Intervallo della temperatura preimpostata configurabile

Modo operativo	Intervallo della temperatura preimpostata
Raffred/Deumid	19 ~ 30 °C
Riscald	17 ~ 28 °C
Auto	19 ~ 28 °C
Ventilatore/Ventilazione	Non impostabile

3.2. Selezione delle modalità

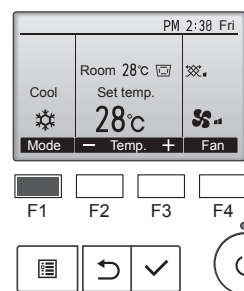

Premere il pulsante [F1] per scorrere le modalità operative in questo ordine "Cool" (Raffred), "Dry" (Deumid), "Fan" (Vent), "Auto" e "Heat" (Riscald). Selezionare la modalità operativa desiderata.

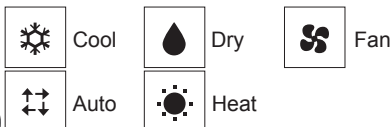

• Le modalità di funzionamento non disponibili per i modelli delle unità esterne non verranno visualizzate sul display.

Icona modalità lampeggiante e suo significato

L'icona modalità lampeggia quando le unità interne presenti nello stesso sistema di raffreddamento (collegato alla stessa unità esterna) sono già operative ma con modalità differente. In questo caso, il resto dell'unità nello stesso gruppo può essere azionata solo con la stessa modalità.

Funzionamento automatico

■ Sulla base della temperatura impostata, se la temperatura ambiente è troppo alta si avvia il funzionamento in raffreddamento; se è invece troppo bassa, si avvia il funzionamento in riscaldamento.

■ Durante il funzionamento automatico, se la temperatura ambiente cambia e per 15 minuti supera di almeno 2,0 °C la temperatura impostata, il condizionatore passa al modo raffreddamento. Analogamente, se la temperatura ambiente resta per 15 minuti inferiore di almeno 2,0 °C alla temperatura impostata, il condizionatore passa al modo riscaldamento.

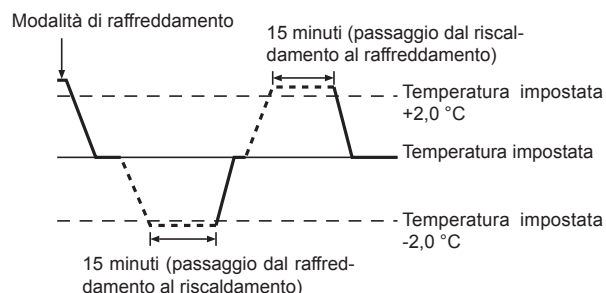

3. Funzionamento

3.3. Impostazione della temperatura

<“Cool” (Raffred), “Dry” (Deumid), e “Heat” (Riscald)>

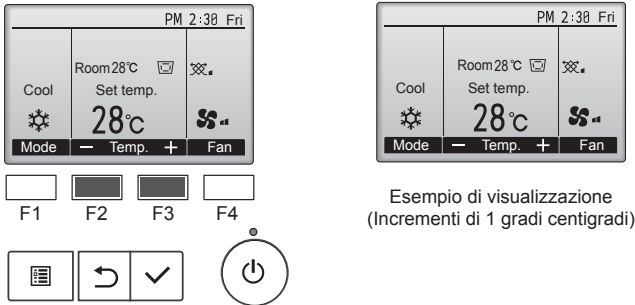

Esempio di visualizzazione
(Incrementi di 1 gradi centigradi)

Premere il tasto [F2] per diminuire la temperatura preimpostata e il tasto [F3] per aumentarla.

- Consultare la tabella a pagina 4 per l'intervallo di temperatura configurabile secondo le diverse modalità.
- L'intervallo di temperatura reimpostato non può essere configurato per il funzionamento Ventilatore/Ventilazione.
- La temperatura preimpostata sarà visualizzata in incrementi di 1 grado centigrado, o Fahrenheit, a seconda del modello di unità interna o del modo impostazione dello schermo sul telecomando.

3.4. Impostazione della velocità ventilatore

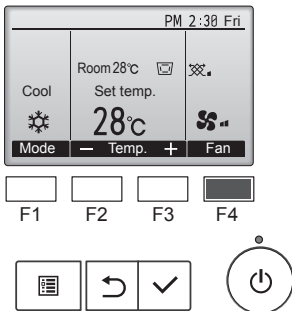

Premere il pulsante [F4] per scorrere le velocità del ventilatore nel seguente ordine.

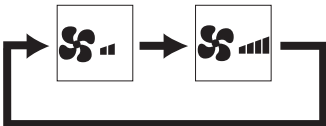

Nota:

- Nei seguenti casi, la velocità effettiva della ventola generata dall'unità sarà diversa dalla velocità visualizzata sul display del telecomando.
 1. Quando sul display viene visualizzata la modalità “STAND BY” (STAND-BY) o “DEFROST” (SBRINAMENTO).
 2. Quando la temperatura dello scambiatore di calore è bassa nel modo riscaldamento (ad es. subito dopo l'avvio del funzionamento in riscaldamento).
 3. Nella modalità HEAT (Riscaldamento), quando la temperatura ambiente è superiore a quella impostata.
 4. Quando sull'unità è attiva la modalità DRY (deumidificazione).

3.5. Impostazione della direzione del flusso d'aria

3.5.1 Navigazione all'interno del Menu principale

<Accesso al Menu principale>

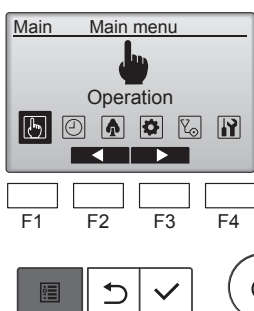

Premere il pulsante [MENU] sul display principale.
Appare il Menu principale.

<Selezione voce>

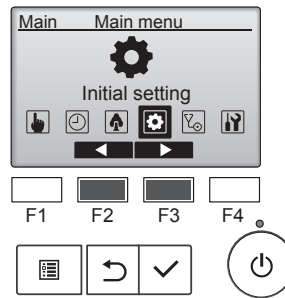

Premere [F2] per spostare il cursore a sinistra.

Premere [F3] per spostare il cursore a destra.

<Uscire dalla schermata Menu principale>

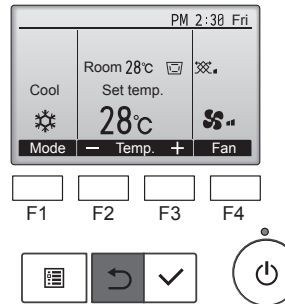

Premere in pulsante [INDIETRO] per uscire dal Menu principale e tornare alla schermata principale.

Se non viene toccato alcun pulsante per 10 minuti, lo schermo tornerà automaticamente alla schermata principale. Ogni impostazione non salvata andrà persa.

<Visualizzazione delle funzioni non supportate>

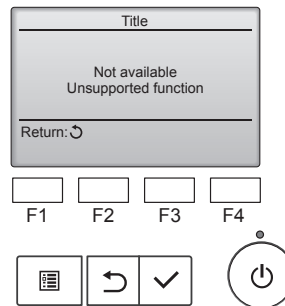

Il messaggio a sinistra appare se l'utente seleziona una funzione non supportata dal modello dell'unità interna corrispondente.

3. Funzionamento

3.5.2 Deflettore

<[Manuale] Per modificare la direzione del flusso d'aria verso l'alto/il basso>

■ Serie PCA-M-HA

Spostare l'aletta nella posizione desiderata. (La posizione dell'aletta può essere modificata entro le angolazioni comprese tra 10° e 45° verso il basso.)

* Se l'aletta è rivolta verso il basso mentre è attivato il modo raffreddamento o deumidificazione, è possibile che si formi condensa che gocciolerà poi dall'apertura dall'uscita aria. In tal caso, regolare la direzione del flusso d'aria.

* Se il flusso d'aria fredda soffia direttamente su una fiamma, su un fornello a gas o su alimenti influenzandone la cottura, regolare la direzione del flusso d'aria.



<[Manuale] Per cambiare la direzione destra/sinistra del flusso d'aria>

* Il pulsante Louver non può essere utilizzato.

⚠ **Cautela:**

Per evitare di cadere, maneggiare l'unità in posizione di equilibrio.

3.6. Ventilazione

Per la combinazione LOSSNAY

■ Sono disponibili le 2 modalità di funzionamento seguenti.

- Funzionamento del ventilatore unitamente all'unità interna.
- Funzionamento indipendente del ventilatore.

4. Timer

Per il regolatore a distanza con fili

■ Le funzioni del timer variano a seconda del tipo di telecomando in uso.

■ Per ulteriori dettagli sul funzionamento del telecomando, fare riferimento al relativo manuale d'uso in dotazione con ogni telecomando.

5. Cura e pulizia

■ Informazione filtro aria

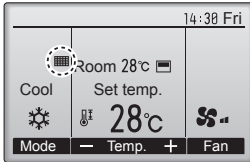

☰ appare sulla schermata principale in modalità Completo quando è ora di pulire i filtri.

Lavare, pulire o sostituire i filtri quando appare il segnale. Consultare il manuale di installazione dell'unità interna.

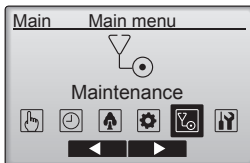

Selezionare "Maintenance" (Manutenzione) dal Menu principale, quindi premere il pulsante [SCEGLI].

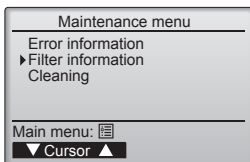

Selezionare "Filter information" (Informazioni filtro) dal menu "Maintenance" (Manutenzione), quindi premere il pulsante [SCEGLI].

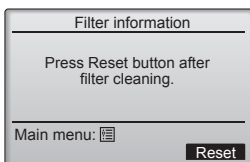

Premere il pulsante [F4] per eseguire il reset del filtro.

Per istruzioni su come pulire il filtro, consultare il manuale d'uso dell'unità interna.

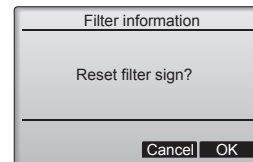
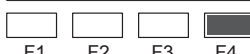

Selezionare "OK" con il pulsante [F4].

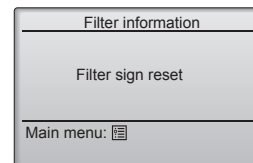
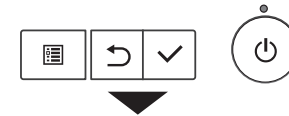

Viene visualizzata una schermata di conferma.

Navigazione all'interno delle pagine

- Per tornare al Menu principale..... pulsante [MENU]
- Premere per tornare alla schermata precedente..... pulsante [INDIETRO]

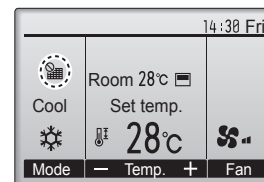

Quando ☰ appare nella schermata principale in modalità Completo, il sistema è controllato in maniera centrale e la segnalazione filtro non può essere ripristinata.

Se due o più unità interne sono collegate, la durata della pulizia del filtro per ogni unità può essere differente, secondo il tipo di filtro.

L'icona ☰ appare quando il filtro nell'unità principale deve essere pulito.

Quando la segnalazione del filtro è ripristinata, verrà ripristinata anche la durata operativa cumulativa di tutte le unità.

L'icona ☰ programmata per apparire dopo una certa durata dell'operazione, secondo la premessa che le unità interne sono installate in uno spazio con qualità dell'aria normale. Secondo la qualità dell'aria, il filtro potrebbe richiedere pulizia più frequente.

La durata cumulativa in cui i filtri devono essere puliti dipende dal modello.

5. Cura e pulizia

► Pulizia dei filtri

- Pulire i filtri utilizzando un aspirapolvere. Qualora questo non sia disponibile, battere i filtri contro un oggetto solido per far partire la sporcizia e la polvere.
- Se i filtri sono particolarmente sporchi, lavarli in acqua tiepida. Accertarsi di sciacquare via completamente qualsiasi traccia di detergente e far asciugare completamente i filtri prima di rimetterli nell'unità.

⚠ Cautela:

- **Non far asciugare i filtri alla luce diretta del sole o usando una sorgente di calore, come un elettroriscaldatore: questo potrebbe deformarli.**
- **Non lavare i filtri in acqua calda (sopra i 50°C), per non deformarli.**
- **Accertarsi che i filtri dell'aria siano sempre installati. La mancanza di detti filtri nell'unità può causare un cattivo funzionamento della stessa.**

⚠ Cautela:

- **Prima di pulire l'unità, arrestare il funzionamento e staccare la corrente.**
- **Le sezioni interne sono dotate di filtri destinati a rimuovere la polvere dall'aria aspirata. Pulire i filtri usando i metodi mostrati nelle seguenti figure.**

■ Serie PCA-M·HA

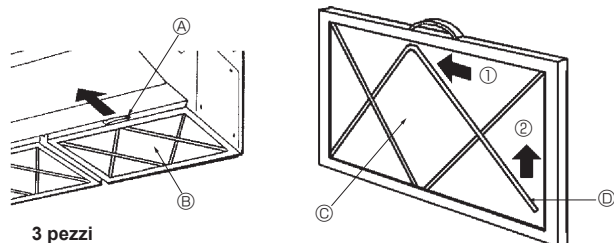

3 pezzi

► Pulizia del filtro dell'olio (Serie PCA-M·HA)

1) Rimozione del filtro dell'olio

- ① Rimuovere il filtro facendolo scivolare in direzione della freccia.

2) Sostituire l'elemento filtro

- ① Rimuovere il filtro dell'olio facendolo scivolare in direzione della freccia.
- ② Rimuovere i due accessori in metallo dell'elemento filtro seguendo questa procedura. Piegare gli accessori in metallo verso il lato ① (interno), quindi farli scivolare nella direzione ② per rimuoverli.
- ③ Sostituire l'elemento filtro (monouso).
Pezzi opzionali: PAC-SG38KF (12 pezzi)

Nota:

L'elemento filtro deve essere bene installato nel telaio.

- ④ Rimontare gli accessori in metallo dell'elemento filtro nella posizione originale.
 - ⑤ Rivolgere verso il basso la parte del filtro dell'olio in cui sono installati gli accessori di metallo ed installare il filtro nell'unità.
- Ⓐ Maniglia Ⓒ Elemento filtro
Ⓑ Filtro dell'olio Ⓓ Accessori di metallo dell'elemento filtro

3) Pulizia del telaio del filtro dell'olio

Attrezzi da preparare

- Elementi di protezione, come guanti di gomma
- Spazzola dura o spazzola

Nota:

Per evitare di danneggiare le parti in alluminio, non utilizzare spazzole di metallo.

- Detergente neutro o alcalinizzante (liquido per le stoviglie o detersivo)

Nota:

Se per la pulizia si utilizza un detergente alcalino, la parte in alluminio può scolorirsi.

Nota:

Ricordarsi di togliere l'elemento filtro prima di pulire il filtro dell'olio.

- ① Se il filtro non è molto sporco. (Se viene pulito una volta alla settimana (ogni 100 ore di funzionamento).)
Lavare il filtro con acqua ed un detergente del tipo summenzionato, utilizzando una spazzola. (La pulizia del filtro è più efficace se effettuata con acqua tiepida.)
- ② Se il filtro è molto sporco.
Prima di lavare il filtro, lasciarlo immerso almeno 1 ora in una soluzione composta da 9/10 di acqua calda (massimo 50 °C) ed 1/10 di detergente del tipo summenzionato.

⚠ Avvertenza:

Per non scottarsi le mani, aspettare che l'acqua si sia raffreddata prima di iniziare a lavare il filtro.

Pulizia della sezione interna

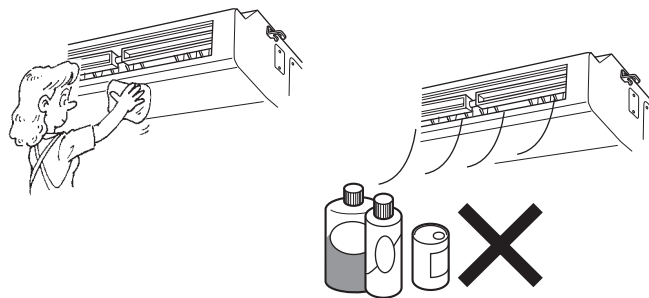



- Pulire la parte esterna dell'unità con uno straccio pulito, asciutto e morbido.
- Eliminare le macchie d'olio o le tracce di dita con un detergente casalingo neutro (come un liquido per lavastoviglie od un detergente per lavatrice).

⚠ Cautela:

Non usare mai benzina, benzolo, solvente, polvere abrasiva o qualsiasi tipo di detergente non neutro, poiché queste sostanze possono danneggiare la superficie esterna dell'unità.

6. Ricerca dei guasti

Problemi?	Ecco la soluzione (l'unità funziona normalmente)
Il condizionatore d'aria non riscalda o non raffredda molto bene.	<ul style="list-style-type: none"> ■ Pulire il filtro (quando il filtro è sporco o ostruito, il flusso d'aria viene ridotto). ■ Verificare la regolazione della temperatura ed eventualmente modificarla. ■ Assicurarsi che vi sia sufficiente spazio libero attorno all'unità esterna. L'ingresso o l'uscita aria dell'unità interna sono ostruiti? ■ È stata lasciata una porta o una finestra aperta?
All'inizio del funzionamento in riscaldamento, dall'unità interna non esce subito aria calda.	<ul style="list-style-type: none"> ■ Inizia ad uscire aria calda quando l'unità interna si è riscaldata a sufficienza.
Mentre è attivo il modo riscaldamento, il condizionatore d'aria si arresta prima che venga raggiunta la temperatura ambiente impostata.	<ul style="list-style-type: none"> ■ Quando la temperatura esterna è bassa e vi è molta umidità, sull'unità esterna può formarsi della brina. In questo caso, l'unità esterna esegue un'operazione di sbrinamento. Il normale funzionamento riprende dopo circa 10 minuti.
Si sente un rumore di acqua che scorre o a volte un sibilo.	<ul style="list-style-type: none"> ■ È possibile avvertire questo tipo di rumori quando il refrigerante scorre all'interno del condizionatore o quando cambia il flusso del refrigerante.
Si sentono scoppiettii o scricchiolii.	<ul style="list-style-type: none"> ■ È possibile udire questo tipo di rumori quando, in seguito all'espansione ed al restringimento dovuti agli sbalzi di temperatura, alcune parti sfregano l'una contro l'altra.
Si avverte un odore sgradevole nella stanza.	<ul style="list-style-type: none"> ■ L'unità interna aspira aria contenente gli odori delle pareti, dei tappeti, dei mobili, nonché degli indumenti, quindi la riemette nella stanza.
Dall'unità interna fuoriesce una nebbiolina bianca.	<ul style="list-style-type: none"> ■ Se la temperatura interna e l'umidità sono elevate, può prodursi questo fenomeno all'avvio del condizionatore. ■ Durante lo sbrinamento, il flusso d'aria fredda può soffiare verso il basso ed assumere l'aspetto di una nebbiolina.
Dall'unità esterna fuoriesce acqua o vapore.	<ul style="list-style-type: none"> ■ Durante il funzionamento in raffreddamento può formarsi acqua che poi cola dai tubi di refrigerante e dalle guarnizioni. ■ Durante il funzionamento in riscaldamento, può formarsi acqua che cola dallo scambiatore di calore. ■ Durante il funzionamento in modo sbrinamento, l'acqua sullo scambiatore di calore evapora e può essere emesso vapore acqueo.
Sul display del telecomando appare l'indicazione "S".	<ul style="list-style-type: none"> ■ Quando è attivo il comando centrale, sul display del telecomando appare l'indicazione "S" e non sarà possibile avviare o arrestare il condizionatore d'aria utilizzando il telecomando.
Quando si riavvia il condizionatore d'aria subito dopo averlo spento, il condizionatore non funziona nemmeno se si preme il pulsante ON/OFF.	<ul style="list-style-type: none"> ■ Attendere circa 3 minuti (il funzionamento viene bloccato per proteggere il condizionatore d'aria).
Il condizionatore d'aria entra in funzione senza che sia stato premuto il pulsante ON/OFF.	<ul style="list-style-type: none"> ■ È stato impostato il timer di avvio? Premere il pulsante ON/OFF per arrestare il condizionatore. ■ Il condizionatore d'aria è collegato ad un telecomando centrale? Rivolgersi al personale incaricato del condizionatore d'aria. ■ Sul display del telecomando appare l'indicazione "S" ? Rivolgersi al personale incaricato del condizionatore d'aria. ■ È stata impostata la funzione di ripresa automatica dopo le interruzioni di corrente? Premere il pulsante ON/OFF per arrestare il condizionatore.
Il condizionatore d'aria si arresta senza che sia stato premuto il pulsante ON/OFF.	<ul style="list-style-type: none"> ■ È stato impostato il timer di arresto? Premere il pulsante ON/OFF per riavviare il condizionatore. ■ Il condizionatore d'aria è collegato ad un telecomando centrale? Rivolgersi al personale incaricato del condizionatore d'aria. ■ Sul display del telecomando appare l'indicazione "S" ? Rivolgersi al personale incaricato del condizionatore d'aria.
Non si riesce ad impostare il funzionamento del timer con il telecomando.	<ul style="list-style-type: none"> ■ Le impostazioni del timer sono valide? Se è possibile impostare il timer, sul display del telecomando appare l'indicazione  o .
Sul display del telecomando appare il messaggio "PLEASE WAIT" (prego attendere).	<ul style="list-style-type: none"> ■ Sono in fase di esecuzione le impostazioni iniziali. Attendere circa 3 minuti.
Sul display del telecomando appare un codice di errore.	<ul style="list-style-type: none"> ■ Sono entrati in funzione i dispositivi di sicurezza che proteggono il condizionatore d'aria. ■ Non tentare di procedere da sé alla riparazione. ■ Spegnerne immediatamente l'interruttore di alimentazione e rivolgersi al concessionario. Indicare al concessionario il nome del modello e le informazioni visualizzate sul display del telecomando.

6. Ricerca dei guasti

Problemi?	Ecco la soluzione (l'unità funziona normalmente)														
Il rumore emesso è superiore a quanto indicato nelle specifiche tecniche.	<p>■ Il livello di rumorosità del funzionamento all'interno è influenzato dall'acustica del locale in questione, come indicato nella seguente tabella, e risulta superiore a quanto indicato nelle specifiche perché il valore è stato misurato in una stanza priva di echi.</p> <table border="1"> <thead> <tr> <th></th> <th>Stanze con un alto livello di assorbimento sonoro</th> <th>Stanze normali</th> <th>Stanze con un basso livello di assorbimento sonoro</th> </tr> </thead> <tbody> <tr> <td>Esempi di diversi locali</td> <td>Studio di trasmissione, studio di incisione, ecc.</td> <td>Reception, atrio di albergo, ecc.</td> <td>Ufficio, stanza d'albergo</td> </tr> <tr> <td>Livelli di rumore</td> <td>3 - 7 dB</td> <td>6 - 10 dB</td> <td>9 - 13 dB</td> </tr> </tbody> </table>				Stanze con un alto livello di assorbimento sonoro	Stanze normali	Stanze con un basso livello di assorbimento sonoro	Esempi di diversi locali	Studio di trasmissione, studio di incisione, ecc.	Reception, atrio di albergo, ecc.	Ufficio, stanza d'albergo	Livelli di rumore	3 - 7 dB	6 - 10 dB	9 - 13 dB
	Stanze con un alto livello di assorbimento sonoro	Stanze normali	Stanze con un basso livello di assorbimento sonoro												
Esempi di diversi locali	Studio di trasmissione, studio di incisione, ecc.	Reception, atrio di albergo, ecc.	Ufficio, stanza d'albergo												
Livelli di rumore	3 - 7 dB	6 - 10 dB	9 - 13 dB												

7. Specifiche tecniche

Modelli	Serie PCA-M71HA
Alimentazione (Voltaggio <V>/Frequenza <Hz>)	~/N 230/50
Potenza nominale (solo unità int.) <kW>	0,10/0,10
Corrente nominale (solo unità int.) <A>	0,43/0,43
RISCALDAMENTO <kW>	-
Dimensione (Altezza) <mm>	280
Dimensione (Larghezza) <mm>	1136
Dimensione (Spessore) <mm>	650
Portata flusso d'aria (Bassa-Alta) <m³/min>	16-18
Livello sonoro (Basso--Alto) <dB>	37-39
Peso netto <kg>	42

Modello	Serie PCA-M71HA	
Capacità di raffreddamento	sensibile $P_{rated,c}$ <kW>	5,25
	latente $P_{rated,c}$ <kW>	1,85
Capacità di riscaldamento	$P_{rated,h}$ <kW>	8,10
Potenza elettrica assorbita totale	P_{elec} <kW>	0,10
Livello di potenza sonora (per ogni impostazione di velocità, se pertinente)	L_{WA} <dB>	57-55

(EU)2016/2281

Περιεχόμενα

1. Προφυλακτικά Μέτρα Ασφαλείας.....	1	5. Φροντίδα και καθαρίσµα.....	6
2. Ονόµατα µερών.....	2	6. Εντοπισµός βλαβών.....	8
3. Λειτουργία.....	4	7. Προδιαγραφές.....	9
4. Timer (Χρονοδιακόπτης).....	6		



Fig. 1

Αυτό το σύµβολο ισχύει µόνο για τις χώρες της Ευρωπαϊκής Ένωσης.

Αποτελεί το σύµβολο σήµανσης της Οδηγίας 2012/19/ΕΕ Άρθρο 14 “Ενηµέρωση των χρηστών” και Παράρτηµα ΙΧ και/ή της Οδηγίας 2006/66/ΕΚ Άρθρο 20 “Ενηµέρωση του τελικού χρήστη” και Παράρτηµα ΙΙ.

Το προϊόν της MITSUBISHI ELECTRIC που αγοράσατε έχει σχεδιαστεί και κατασκευαστεί µε υλικά και εξαρτήµατα υψηλής ποιότητας τα οποία ανακυκλώνονται και/ή µπορούν να επαναχρησιµοποιηθούν. Το σύµβολο αυτό δηλώνει ότι ο ηλεκτρικός και ο ηλεκτρονικός εξοπλισµός, οι µπαταρίες και οι συσσωρευτές, µετά το πέρας της χρήσης τους, πρέπει να απορρίπτονται ξεχωριστά από τα οικιακά απόβλητα. Εάν κάτω από το σύµβολο υπάρχει ένα χηµικό σύµβολο (Fig. 1), αυτό σηµαίνει ότι η µπαταρία ή ο συσσωρευτής περιέχει κάποιο βαρύ µέταλλο σε συγκεκριµένη συγκέντρωση.

Αυτό δηλώνεται ως εξής: Hg: υδράργυρος (0,0005%), Cd: κάδµιο (0,002%), Pb: µόλυβδος (0,004%)

Στην Ευρωπαϊκή Ένωση, υπάρχουν ξεχωριστά συστήµατα συλλογής για τα χρησιµοποιηµένα ηλεκτρικά και ηλεκτρονικά προϊόντα, τις µπαταρίες και τους συσσωρευτές. Απορρίψτε τον ηλεκτρικό και ηλεκτρονικό εξοπλισµό, τις µπαταρίες και τους συσσωρευτές σύµφωνα µε τους ισχύοντες κανονισµούς στο χώρο συλλογής/κέντρο ανακύκλωσης της περιοχής στην οποία κατοικείτε.

Βοηθήστε κι εσείς στην προστασία του περιβάλλοντος και εξασφαλίστε το µέλλον µας!

Σηµείωση:

Η φράση “Ενσύρµατο τηλεχειριστήριο” σε αυτό το εγχειρίδιο λειτουργίας αναφέρεται µόνο στο µοντέλο PAR-40MAA. Εάν χρειάζεστε περισσότερες πληροφορίες σχετικά µε το άλλο τηλεχειριστήριο, ανατρέξτε στο εγχειρίδιο λειτουργίας που παρέχεται µε το προαιρετικό τηλεχειριστήριο.

1. Προφυλακτικά Μέτρα Ασφαλείας

- ▶ Πριν κάνετε την εγκατάσταση της µονάδας, βεβαιωθείτε ότι διαβάσατε όλα τα “Προφυλακτικά Μέτρα Ασφαλείας”.
- ▶ Τα “Προφυλακτικά Μέτρα Ασφαλείας” παρέχουν πολύ σηµαντικές πληροφορίες σχετικά µε την ασφάλεια. Παρακαλείστε να βεβαιώνετε ότι εφαρµόζετε τα µέτρα ασφαλείας που προβλέπονται.
- ▶ Πριν κάνετε τη σύνδεση στο σύστηµα, παρακαλούµε να αναφέρετε ή να ζητήσετε επιβεβαίωση από τον αρµόδιο οργανισµό ανεφοδιασµού.

ΕΡΜΗΝΕΙΑ ΤΩΝ ΣΥΜΒΟΛΩΝ ΠΟΥ ΕΜΦΑΝΙΖΟΝΤΑΙ ΣΤΗΝ ΕΣΩΤΕΡΙΚΉ Ή/ΚΑΙ ΣΤΗΝ ΕΞΩΤΕΡΙΚΉ ΜΟΝΑΔΑ

	ΠΡΟΕΙΔΟΠΟΙΗΣΗ (Κίνδυνος πυρκαγιάς)	Αυτό το σύµβολο αφορά µόνο το ψυκτικό υγρό R32. Ο τύπος του ψυκτικού υγρού αναγράφεται στην πινακίδα της εξωτερικής µονάδας. Σε περίπτωση που ο τύπος του ψυκτικού υγρού είναι R32, αυτή η µονάδα χρησιµοποιεί εύφλεκτο ψυκτικό υγρό. Αν το ψυκτικό υγρό διαρρέυσει και έρθει σε επαφή µε φωτιά ή πηγή θερµότητας, θα δηµιουργηθεί επικίνδυνο αέριο και υπάρχει κίνδυνος πρόκλησης πυρκαγιάς.
	Διαβάστε προσεκτικά το ΕΓΧΕΙΡΙΔΙΟ ΛΕΙΤΟΥΡΓΙΑΣ πριν από τη χρήση.	
	Το προσωπικό συντήρησης θα πρέπει να διαβάσει προσεκτικά το ΕΓΧΕΙΡΙΔΙΟ ΛΕΙΤΟΥΡΓΙΑΣ και το ΕΓΧΕΙΡΙΔΙΟ ΕΓΚΑΤΑΣΤΑΣΗΣ πριν από τη χρήση.	
	Περισσότερες πληροφορίες θα βρείτε στο ΕΓΧΕΙΡΙΔΙΟ ΛΕΙΤΟΥΡΓΙΑΣ, στο ΕΓΧΕΙΡΙΔΙΟ ΕΓΚΑΤΑΣΤΑΣΗΣ και στα υπόλοιπα σχετικά έγγραφα.	

Σύµβολα που χρησιµοποιούνται στο κείµενο

⚠ Προειδοποίηση:

Περιγράφει τα µέτρα ασφαλείας που πρέπει να λαµβάνονται για την πρόληψη του κινδύνου τραυµατισµού ή και θανάτου του χρήστη.

⚠ Προσοχή:

Περιγράφει προφυλακτικά µέτρα που πρέπει να λαµβάνονται για ν' αποφεύγεται βλάβη στη µονάδα.

⚠ Προειδοποίηση:

- Δεν είναι δυνατή η πρόσβαση σε αυτές τις ηλεκτρικές συσκευές από το ευρύ κοινό.
- Η εγκατάσταση της µονάδας δεν πρέπει να γίνεται από τον χρήστη. Ζητήστε από το κατάστηµα που την αγοράσατε ή από εξουσιοδοτηµένη εταιρεία να κάνουν την εγκατάσταση της µονάδας. Εάν η εγκατάσταση της µονάδας δεν γίνει όπως προβλέπεται, ενδέχεται να έχει σαν αποτέλεσµα να παρουσιαστεί διαρροή νερού, να προκληθεί ηλεκτροπληξία ή να συµβεί πυρκαγιά.
- Μην πραγµατοποιείτε τροποποιήσεις στη µονάδα. Ενδέχεται να προκληθεί πυρκαγιά, ηλεκτροπληξία, τραυµατισµός ή διαρροή νερού.
- Μη στέκεστε ή τοποθετείτε διάφορα είδη πάνω στη µονάδα.
- Μη πετάτε ή πιτσιλίζετε νερό πάνω στη µονάδα και µη την αγγίζετε µε βρεγµένα χέρια. Υπάρχει κίνδυνος να προκληθεί ηλεκτροπληξία.
- Μη ψεκάζετε εύφλεκτο αέριο κοντά στη µονάδα. Ενδέχεται να προκληθεί πυρκαγιά.
- Μη τοποθετείτε θερµάστρα γκαζιού ή κάθε άλλη συσκευή που παράγει γυµνή φλόγα σε µέρος όπου θα εκτίθεται στην αποβολή αερίων από τη µονάδα. Η καύση της θερµάστρας ενδέχεται να είναι ατελής.
- Ενώ η εξωτερική µονάδα βρίσκεται σε λειτουργία δεν πρέπει να βγάζετε το µπροστινό φάινωµα ή τον προφυλακτήρα του ανεµιστήρα.
- Μόλις παρατηρήσετε παράξενους ή ασυνήθιστους ήχους, θόρυβο, ή κραδασµούς, σταµατήστε την λειτουργία της συσκευής κλείνοντας τον διακόπτη παροχής ηλεκτρικού ρεύµατος και αποταθείτε στον µεταπωλητή που σας την προμήθευσε.
- Μην βάζετε τα δάκτυλά σας, µακρόστενα αντικείµενα κτλ. µέσα στο στόµιο εισόδου και εξόδου του αέρα.
- Εάν ασυνήθιστες µυρωδιές εκπέμπονται από την µονάδα, σταµατήστε να τη χρησιµοποιείτε, κλείστε τον ηλεκτρικό διακόπτη και συµβουλευτείτε το κατάστηµα από το οποίο την αγοράσατε. Εάν συνεχίσετε να τη χρησιµοποιείτε, ενδέχεται να προκληθεί βλάβη, ηλεκτροπληξία ή πυρκαγιά.
- Το συγκεκριµένο κλιµατιστικό ΔΕΝ προορίζεται για να χρησιµοποιείται χωρίς επιβλεψη από παιδιά ή άτοµα µε ειδικές ανάγκες.
- Μικρά παιδιά πρέπει να επιβλέπονται ώστε να µην παίζουν µε το κλιµατιστικό.
- Εάν παρουσιασθεί µία διαφυγή ή διαρροή στο ψυκτικό αέριο, σταµατήστε να χρησιµοποιείτε το µηχάνηµα, εξερίστε πλήρως τον χώρο και αποταθείτε στον µεταπωλητή.
- Η συσκευή αυτή προορίζεται για χρήση από έµπειρους ή εκπαιδευµένους χρήστες σε καταστήµατα, στην ελαφριά βιοµηχανία και σε αγροκτήµατα, ή για εµπορική χρήση από άτοµα τα οποία δεν είναι ειδήµονες.
- Η παρούσα συσκευή µπορεί να χρησιµοποιηθεί από παιδιά ηλικίας 8

⚠ Προσοχή:

- Μη χρησιµοποιείτε αιχµηρά αντικείµενα για να πατάτε τα κουµπιά, η ενέργεια αυτή ενδέχεται να προκαλέσει βλάβη στο τηλεχειριστήριο.
- Ποτέ µη μπλοκάρτε ή καλύψετε τα ανοίγµατα εισόδου και εξόδου αέρα της εσωτερικής και της εξωτερικής µονάδας.

Σύµβολα που χρησιµοποιούνται στις εικονογραφήσεις

⚠ : Δείχνει µέρος της συσκευής που πρέπει να γειώνεται.

ετών και άνω και από άτοµα µε µειωµένες σωματικές, αισθητηριακές ή νοητικές ικανότητες ή έλλειψη εµπειρίας και γνώσης, µόνο αν επιβλέπονται ή τους έχουν δοθεί οδηγίες σχετικά µε την ασφαλή χρήση της συσκευής και κατανοούν τους ενδεχόµενους κινδύνους. Τα παιδιά δεν πρέπει να παίζουν µε τη συσκευή. Ο καθαρισµός και η συντήρηση χρήστη δεν πρέπει να εκτελούνται από παιδιά χωρίς επιβλεψη.

- Τα παιδιά θα πρέπει να επιβλέπονται ώστε να µην παίζουν µε τις συσκευές.
- Η παρούσα συσκευή δεν προορίζεται για χρήση από άτοµα (συµπεριλαμβανοµένων παιδιών) µε µειωµένες φυσικές, αισθητηριακές ή νοητικές ικανότητες ή έλλειψη εµπειρίας και γνώσης, εκτός και αν επιβλέπονται ή τους έχουν δοθεί σαφείς οδηγίες σχετικά µε την χρήση της συσκευής από άτοµο υπεύθυνο για την ασφάλειά τους.
- Κατά την εγκατάσταση ή µετακίνηση, ή κατά τη συντήρηση του κλιµατιστικού, χρησιµοποιείτε µόνο το ενδεδειγµένο ψυκτικό που αναγράφεται στην εξωτερική µονάδα για την πλήρωση των σωλήνων ψυκτικού. Μην το αναµιγνύετε µε άλλο ψυκτικό µέσο και µην αφήνετε τον αέρα να παραµένει µέσα στις γραµµές.

Εάν αναµιχθεί αέρας µε το ψυκτικό, ενδέχεται να προκαλέσει ασυνήθιστα υψηλή πίεση στη γραµµή ψυκτικού, µε ενδεχόµενο έκρηξης και άλλους κινδύνους. Η χρήση ψυκτικού διαφορετικού από αυτό που καθορίζεται για το σύστηµα θα προκαλέσει µηχανική βλάβη ή δυσλειτουργία του συστήµατος ή ζηµιά στο σύστηµα. Στη χειρότερη περίπτωση, µια τέτοια ενέργεια ενδέχεται να υπονοµεύσει την ασφάλεια του προϊόντος.

- Η µονάδα αυτή θα πρέπει να τοποθετείται σε χώρους που διαθέτουν µεγαλύτερη επιφάνεια δαπέδου από αυτήν που προσδιορίζεται στο εγχειρίδιο εγκατάστασης της εξωτερικής µονάδας.
- Ανατρέξτε στο εγχειρίδιο εγκατάστασης της εξωτερικής µονάδας.
- Για την επιτάχυνση της διαδικασίας απόψυξης ή τον καθαρισµό, µη χρησιµοποιείτε άλλα µέσα από αυτά που συνιστά ο κατασκευαστής.
- Η συσκευή πρέπει να αποθηκεύεται σε χώρο όπου δεν υπάρχουν πηγές ανάφλεξης σε συνεχή λειτουργία (για παράδειγµα: γυµνές φλόγες, ενεργή συσκευή αερίου ή ενεργό ηλεκτρικό αερόθερµο).
- Μην τρυπάτε ή καίτε τη συσκευή.
- Έχετε υπόψη ότι τα ψυκτικά υγρά ενδέχεται να είναι άοσµα.

Πέταγµα της µονάδας σαν άχρηστη

Εάν θέλετε να πετάξετε τη συσκευή σαν άχρηστη, συµβουλευτείτε σχετικά το κατάστηµα από το οποίο την αγοράσατε.

2. Ονόματα μερών

■ Εσωτερική μονάδα

	σειρά PCA-M·HA
Ταχύτητα ανεμιστήρα	2 ταχυτήτων
Πτερύγιο	Μη αυτόματο
Κινητή γρίλια	Μη αυτόματο
Φίλτρο	Αάδι
Ένδειξη καθαρισμού φίλτρου	100 hr

■ Ενσύρματο τηλεχειριστήριο

Διασύνδεση τηλεχειριστηρίου

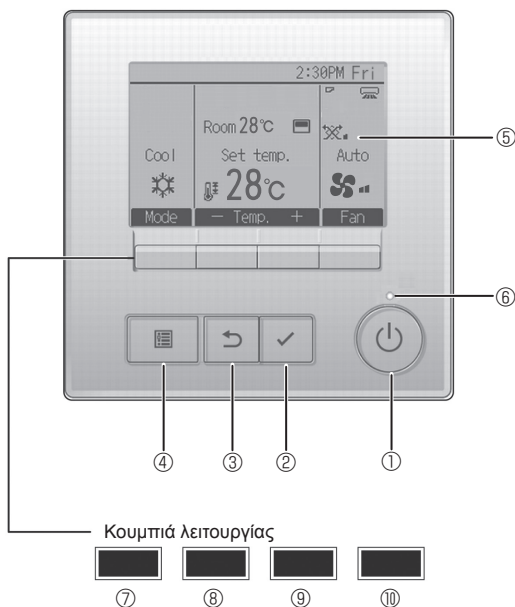

■ σειρά PCA-M·HA Κουζίνας

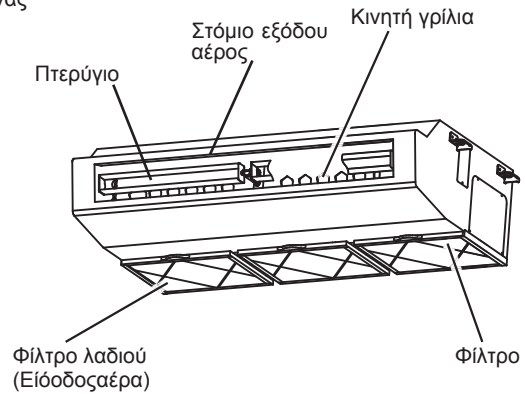

Οι λειτουργίες των κουμπιών λειτουργίας αλλάζουν ανάλογα με την οθόνη. Ανατρέξτε στον οδηγό λειτουργίας κουμπιών που εμφανίζεται στο κάτω μέρος της οθόνης LCD για τις λειτουργίες που εξυπηρετούν σε μια συγκεκριμένη οθόνη.

Όταν το σύστημα ελέγχεται κεντρικά, δεν θα εμφανιστεί ο οδηγός λειτουργίας κουμπιού που αντιστοιχεί στο κλειδωμένο κουμπί.

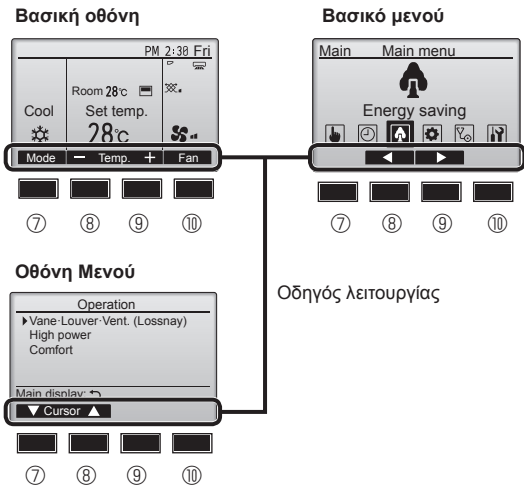

① Κουμπί [ON/OFF]

Πιέστε για να ΕΝΕΡΓΟΠΟΙΗΣΕΤΕ/ΑΠΕΝΕΡΓΟΠΟΙΗΣΕΤΕ (ON/OFF) την εσωτερική μονάδα.

② Κουμπί [ΕΠΙΛΟΓΗ]

Πιέστε για να αποθηκεύσετε τη ρύθμιση.

③ Κουμπί [ΕΠΙΣΤΡΟΦΗ]

Πιέστε για να επιστρέψετε στην προηγούμενη οθόνη.

④ Κουμπί [ΜΕΝΟΥ]

Πιέστε για να επαναφέρετε το Βασικό μενού.

⑤ Οπισθόφωτο LCD

Θα εμφανιστούν οι ρυθμίσεις λειτουργίας.

Όταν ο οπίσθιος φωτισμός είναι απενεργοποιημένος, με την πίεση οποιουδήποτε κουμπιού ο φωτισμός αυτός θα ενεργοποιηθεί και θα παραμείνει αναμμένος για μια συγκεκριμένη χρονική περίοδο, ανάλογα με την οθόνη.

Όταν ο οπίσθιος φωτισμός είναι απενεργοποιημένος, με την πίεση οποιουδήποτε κουμπιού ο φωτισμός αυτός θα ενεργοποιηθεί και η λειτουργία του δεν διεξάγεται. (εκτός του κουμπιού [ON/OFF])

⑥ Λυχνία ON/OFF

Αυτή η λυχνία ανάβει πράσινη, όσο η μονάδα είναι σε λειτουργία. Αναβοσβήνει ενώ το τηλεχειριστήριο εκκινείται ή όταν υπάρχει σφάλμα.

⑦ Κουμπί λειτουργίας [F1]

Βασική οθόνη: Πιέστε για να αλλάξετε τη κατάσταση λειτουργίας.

Οθόνη Μενού: Η λειτουργία των κουμπιών διαφέρει ανάλογα με την οθόνη.

⑧ Κουμπί λειτουργίας [F2]

Βασική οθόνη: Πιέστε για να μειώσετε τη θερμοκρασία.

Βασικό μενού: Πιέστε το για να μετακινήσετε τον κέρσορα προς τα αριστερά.

Οθόνη Μενού: Η λειτουργία των κουμπιών διαφέρει ανάλογα με την οθόνη.

⑨ Κουμπί λειτουργίας [F3]

Βασική οθόνη: Πιέστε για να αυξήσετε τη θερμοκρασία.

Βασικό μενού: Πιέστε το για να μετακινήσετε τον κέρσορα προς τα δεξιά.

Οθόνη Μενού: Η λειτουργία των κουμπιών διαφέρει ανάλογα με την οθόνη.

⑩ Κουμπί λειτουργίας [F4]

Βασική οθόνη: Πιέστε για να αλλάξετε την ταχύτητα του ανεμιστήρα.

Οθόνη Μενού: Η λειτουργία των κουμπιών διαφέρει ανάλογα με την οθόνη.

2. Ονόματα μερών

Οθόνη

Η βασική οθόνη μπορεί να προβάλλεται με δύο διαφορετικούς τρόπους: "Full" (Πλήρης) και "Basic" (Βασικός). Η εργοστασιακή ρύθμιση είναι "Full" (Πλήρης). Για να γυρίσετε στον τρόπο "Basic" (Βασικός), αλλάξτε τη ρύθμιση στη ρύθμιση Βασικής οθόνης. (Ανατρέξτε στο εγχειρίδιο λειτουργίας που παρέχεται με το τηλεχειριστήριο.)

<Κατάσταση λειτουργίας Πλήρης>

* Όλα τα εικονίδια προβάλλονται προς επεξήγηση

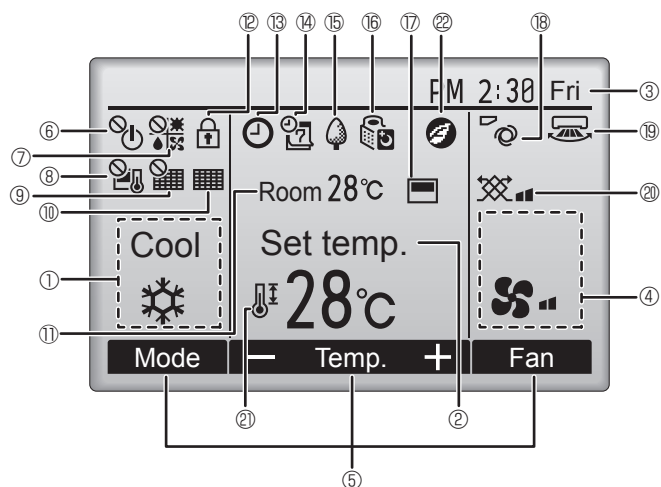

<Κατάσταση λειτουργίας Βασικός>

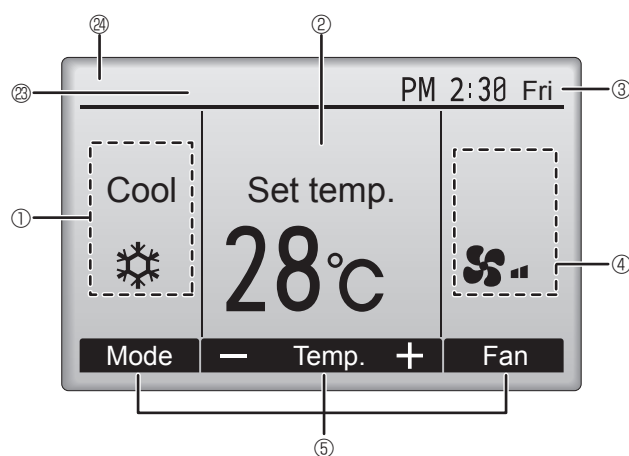

① Κατάσταση λειτουργίας

② Προ-ρυθμισμένη θερμοκρασία

③ Ρολόι

④ Ταχύτητα ανεμιστήρα

⑤ Οδηγός λειτουργιών κουμπιών

Εδώ εμφανίζονται οι λειτουργίες των αντίστοιχων κουμπιών.



Εμφανίζεται όταν η λειτουργία ON/OFF ελέγχεται κεντρικά.



Εμφανίζεται όταν η κατάσταση λειτουργίας ελέγχεται κεντρικά.



Εμφανίζεται όταν η προ-ρυθμισμένη θερμοκρασία ελέγχεται κεντρικά.



Εμφανίζεται όταν η λειτουργία επαναφοράς φίλτρου ελέγχεται κεντρικά.



Προσδιορίζει το πότε χρειάζεται συντήρηση το φίλτρο.

⑪ Θερμοκρασία δωματίου



Εμφανίζεται όταν τα κουμπιά είναι κλειδωμένα.



Εμφανίζεται όταν έχει ενεργοποιηθεί το "On/Off timer", το "Night setback" ή η λειτουργία χρονοδιακόπτη "Auto-off".

Το εμφανίζεται όταν ο χρονοδιακόπτης είναι απενεργοποιημένος από το κεντρικό σύστημα ελέγχου.



Εμφανίζεται όταν έχει ενεργοποιηθεί ο εβδομαδιαίος χρονοδιακόπτης.



Εμφανίζεται ενώ οι μονάδες λειτουργούν στην κατάσταση λειτουργίας εξοικονόμησης ενέργειας. (Δεν θα εμφανιστεί σε ορισμένα μοντέλα εσωτερικών μονάδων)



Εμφανίζεται ενώ οι εξωτερικές μονάδες λειτουργούν στην αθόρυβη κατάσταση λειτουργίας.



Εμφανίζεται όταν το ενσωματωμένο θερμίστορ στο τηλεχειριστήριο έχει ενεργοποιηθεί για την παρακολούθηση της θερμοκρασίας δωματίου (⑪).

Εμφανίζεται όταν το θερμίστορ στην εσωτερική μονάδα είναι ενεργοποιημένο για την παρακολούθηση της θερμοκρασίας δωματίου.



Προσδιορίζει τη ρύθμιση πτερυγίου φτερωτής.



Προσδιορίζει τη ρύθμιση περσίδας.



Προσδιορίζει τη ρύθμιση εξαερισμού.



Εμφανίζεται όταν το εύρος προ-ρυθμισμένης θερμοκρασίας είναι περιορισμένο.



Εμφανίζεται όταν εκτελείται μια λειτουργία εξοικονόμησης ενέργειας με τη χρήση της λειτουργίας "3D i-See sensor" (Αισθητήρας 3D i-See).

⑳ Ελέγχεται κεντρικά

Εμφανίζεται για μια συγκεκριμένη χρονική περίοδο κατά τον χειρισμό ενός κεντρικά ελεγχόμενου στοιχείου.

㉑ Ένδειξη προκαταρκτικού σφάλματος

Κατά τη διάρκεια του προκαταρκτικού σφάλματος εμφανίζεται ένας κωδικός σφάλματος.

Οι περισσότερες ρυθμίσεις (εκτός από ON/OFF, κατάσταση λειτουργίας, ταχύτητα ανεμιστήρα, θερμοκρασία) μπορούν να πραγματοποιηθούν από το Βασικό μενού.

2. Ονόματα μερών

■ Εξωτερική μονάδα

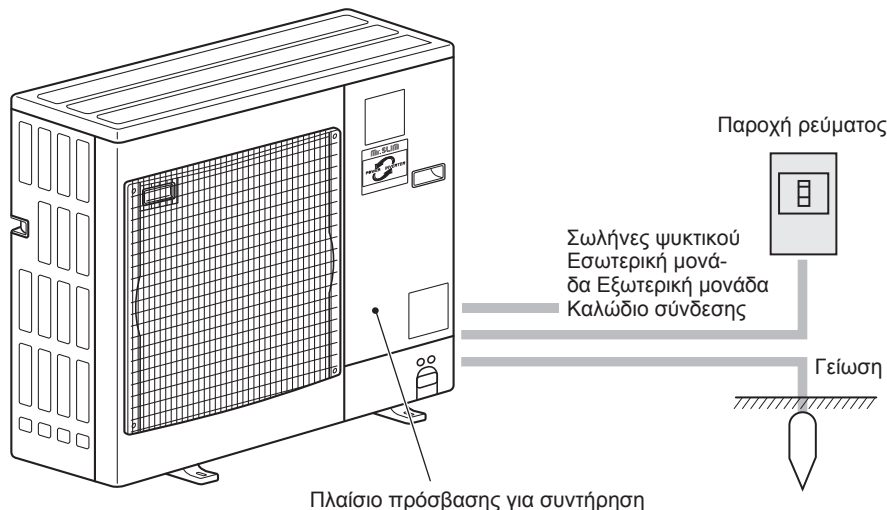

3. Λειτουργία

■ Για πληροφορίες σχετικά με τη μέθοδο λειτουργίας, ανατρέξτε στο εγχειρίδιο λειτουργίας που παρέχεται με κάθε τηλεχειριστήριο.

3.1. Ενεργοποίηση/απενεργοποίηση (ON/OFF)

[ON]



Πιέστε το κουμπί [ON/OFF]. Η λυχνία ON/OFF θα ανάψει πράσινη και θα ξεκινήσει η λειτουργία. Όταν το "LED lighting" (Φωτισμός LED) έχει ρυθμιστεί στο "No" (Όχι), η λυχνία ON/OFF δεν θα ανάψει.

[OFF]



Πιέστε εκ νέου το κουμπί [ON/OFF]. Η λυχνία ON/OFF θα σβήσει και η λειτουργία θα σταματήσει.

Σημείωση:

Ακόμη κι αν πατήσετε το κουμπί ON/OFF αμέσως μετά τον τερματισμό της λειτουργίας που βρίσκεται σε εξέλιξη, το κλιματιστικό θα ξεκινήσει να λειτουργεί μετά περίπου 3 λεπτά.

Αυτό γίνεται για να αποτραπεί η πρόκληση ζημιάς στα εσωτερικά εξαρτήματα

■ Μνήμη κατάστασης λειτουργίας

	Ρύθμιση τηλεχειριστηρίου
Κατάσταση λειτουργίας	Κατάσταση λειτουργίας πριν από την απενεργοποίηση της ισχύος
Προ-ρυθμισμένη θερμοκρασία	Προ-ρυθμισμένη θερμοκρασία πριν από την απενεργοποίηση της ισχύος
Ταχύτητα ανεμιστήρα	Ταχύτητα ανεμιστήρα πριν από την απενεργοποίηση της ισχύος

■ Ρυθμιζόμενο εύρος προ-ρυθμισμένης θερμοκρασίας

Κατάσταση λειτουργίας	Εύρος προ-ρυθμισμένης θερμοκρασίας
Cool/Dry (Ψύξη/Αφύγραση)	19 – 30 °C
Heat (Θέρμανση)	17 – 28 °C
Auto (Αυτόματο)	19 – 28 °C
Fan/Ventilation (Ανεμιστήρας/Εξαερισμός)	Δεν ρυθμίζεται

3.2. Επιλογή τρόπου λειτουργίας

Πιέστε το κουμπί [F1] για να περάσετε από όλες τις καταστάσεις λειτουργίας με τη σειρά "Cool" (Ψύξη), "Dry" (Αφύγραση), "Fan" (Ανεμιστήρας), "Auto" (Αυτόματο), και "Heat" (Θέρμανση). Επιλέξτε την επιθυμητή κατάσταση λειτουργίας.

- Οι καταστάσεις λειτουργίας που δεν είναι διαθέσιμες στα συνδεδεμένα μοντέλα εξωτερικών μονάδων δεν θα εμφανίζονται στην οθόνη.

Τι σημαίνει το εικονίδιο λειτουργίας που αναβοσβήνει
Το εικονίδιο λειτουργίας θα αναβοσβήνει όταν άλλες εσωτερικές μονάδες στο ίδιο σύστημα ψύξης (συνδεδεμένο στην ίδια εξωτερική μονάδα) λειτουργούν ήδη σε μια διαφορετική κατάσταση λειτουργίας. Σε αυτή την περίπτωση, η υπόλοιπη μονάδα στην ίδια ομάδα μπορεί να λειτουργεί μόνο στην ίδια κατάσταση λειτουργίας.

Αυτόματη λειτουργία

- Βάσει μιας καθορισμένης θερμοκρασίας, η λειτουργία ψύξης ξεκινά όταν η θερμοκρασία περιβάλλοντος είναι υπερβολικά υψηλή και η λειτουργία θέρμανσης ξεκινά όταν η θερμοκρασία περιβάλλοντος είναι πολύ χαμηλή.
- Κατά τη διάρκεια της αυτόματης λειτουργίας, εάν η θερμοκρασία περιβάλλοντος αλλάξει και παραμείνει στους 2,0 °C ή περισσότερο πάνω από την καθορισμένη θερμοκρασία για 15 λεπτά, το κλιματιστικό αλλάζει σε Λειτουργία ψύξης. Κατά τον ίδιο τρόπο, εάν η θερμοκρασία περιβάλλοντος παραμείνει στους 2,0 °C ή περισσότερο κάτω από την καθορισμένη θερμοκρασία για 15 λεπτά, το κλιματιστικό αλλάζει σε κατάσταση λειτουργίας θέρμανσης.

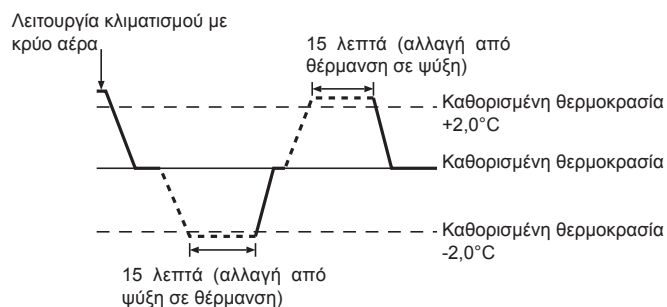

3. Λειτουργία

3.3. Ρύθμιση θερμοκρασίας

<“Cool” (Ψύξη), “Dry” (Αφύγρανση), και “Heat” (Θέρμανση)>



Παράδειγμα οθόνης
(Κελσίου σε προσαυξήσεις των 1 βαθμών)

Πατήστε το κουμπί [F2] για να μειώσετε την προ-ρυθμισμένη θερμοκρασία, και πατήστε το κουμπί [F3] για να την αυξήσετε.

- Ανατρέξτε στον πίνακα στη σελίδα 4 για το ρυθμιζόμενο εύρος θερμοκρασίας για διαφορετικές καταστάσεις λειτουργίας.
- Το προ-ρυθμισμένο εύρος θερμοκρασίας δεν μπορεί να ρυθμιστεί για τη λειτουργία ανεμιστήρα/εξαερισμού.
- Η προεπιλεγμένη θερμοκρασία θα εμφανίζεται είτε σε βαθμούς Κελσίου με βήμα 1 βαθμού είτε σε βαθμούς Φαρενهایت, ανάλογα με το μοντέλο της εσωτερικής μονάδας και τη ρύθμιση των ενδείξεων στο τηλεχειριστήριο.

3.4. Ρύθμιση ταχύτητας ανεμιστήρα

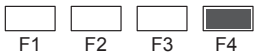
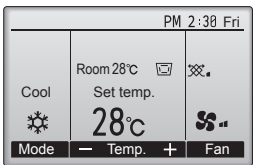

Πιέστε το κουμπί [F4] για να περάσετε από όλες τις ταχύτητες ανεμιστήρα με την ακόλουθη σειρά.

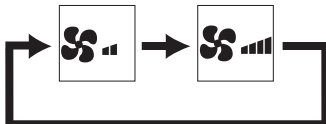

Σημείωση:

- Η πραγματική ταχύτητα ανεμιστήρα που παράγεται από τη μονάδα θα διαφέρει από την ταχύτητα που εμφανίζεται στην ένδειξη του τηλεχειριστηρίου στις παρακάτω περιπτώσεις:
 1. Όσο στην ένδειξη εμφανίζεται η κατάσταση “STAND BY” (ANAMONH) ή “DEFROST” (ΑΠΩΨΥΞΗ).
 2. Όταν η θερμοκρασία του εναλλάκτη θερμότητας είναι χαμηλή στην κατάσταση λειτουργία θέρμανσης. (π.χ. αμέσως μετά την έναρξη της λειτουργίας θέρμανσης)
 3. Σε κατάσταση HEAT, όταν η θερμοκρασία δωματίου είναι υψηλότερη από τη ρύθμιση θερμοκρασίας.
 4. Όταν η μονάδα βρίσκεται σε κατάσταση DRY.

3.5. Ρύθμιση της κατεύθυνσης ροής αέρα

3.5.1 Πλοήγηση μέσα από το Main menu (Βασικό μενού)

<Πρόσβαση στο Main menu (Βασικό μενού)>

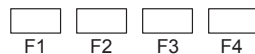
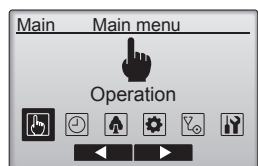

Πιέστε το κουμπί [MENOY] στη Βασική οθόνη.
Θα εμφανιστεί το Main menu (Βασικό μενού).

<Επιλογή στοιχείου>

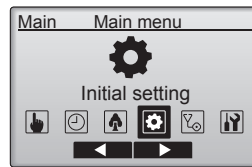

Πιέστε το [F2] για να μετακινήσετε τον κέρσορα προς τα αριστερά.
Πιέστε το [F3] για να μετακινήσετε τον κέρσορα προς τα δεξιά.

<Αποχώρηση από την οθόνη Main menu (Βασικό μενού)>

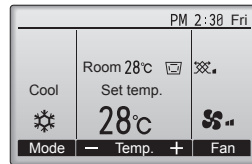

Πιέστε το κουμπί [ΕΠΙΣΤΡΟΦΗ] για να αποχωρήσετε από το Βασικό μενού και να επιστρέψετε στην Βασική οθόνη.

Εάν δεν αγγίξετε κάποιο κουμπί για 10 λεπτά, η οθόνη θα επιστρέψει αυτόματα στη Βασική οθόνη. Οποιοσδήποτε ρυθμίσεις που δεν έχουν αποθηκευτεί θα χαθούν.

<Προβολή των μη υποστηριζόμενων λειτουργιών>

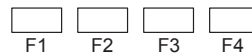
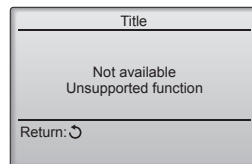

Το μήνυμα αριστερά θα εμφανιστεί εάν ο χρήστης επιλέξει μια λειτουργία που δεν υποστηρίζεται από το αντίστοιχο μοντέλο εσωτερικής μονάδας.

3. Λειτουργία

3.5.2 Vane (Πτερύγιο φτερωτής)

<[Μη αυτόματο] Για να αλλάξετε την ανοδική/καθοδική κατεύθυνση της ροής αέρα>

■ σειρά PCA-M-HA

Μετακινήστε την περσίδα στην επιθυμητή θέση. (Η θέση της περσίδας μπορεί να αλλάξει σε εύρος από 10° προς τα επάνω έως και 45° προς τα κάτω.)

* Αν η περσίδα βρίσκεται στη θέση προς τα κάτω κατά τη λειτουργία ψύξης ή αφύγρανσης, ενδέχεται να παρουσιαστεί συμπίκνωση στο στόμιο εξόδου αέρα και να στάξει από αυτό. Σε περίπτωση που συμβεί αυτό, ρυθμίστε την κατεύθυνση της ροής αέρα.

* Αν η ροή ψυχρού αέρα κατευθύνεται απευθείας σε φλόγες, πάγκο μαγειρικής ή φαγητό και επηρεάζει το μαγείρεμα, ρυθμίστε την κατεύθυνση της ροής αέρα.



<[Μη αυτόματη λειτουργία] Για αλλαγή της κατεύθυνσης του αέρα προς τα αριστερά/δεξιά>

* Κινητή γρίλια Το πλήκτρο της κινητής γρίλιας δεν μπορεί να χρησιμοποιηθεί.

⚠ Προσοχή:

Για την αποφυγή πτώσης, κατά τη ρύθμιση της μονάδας βεβαιωθείτε ότι η επιφάνεια στην οποία βρίσκεστε είναι σταθερή.

3.6. Εξαερισμός

Για το συνδυασμό LOSSNAY

■ Διατίθενται τα 2 μοτίβα λειτουργίας που ακολουθούν.

- Λειτουργία του ανεμιστήρα μαζί με την εσωτερική μονάδα.
- Ανεξάρτητη λειτουργία του ανεμιστήρα.

4. Timer (Χρονοδιακόπτης)

Για ενσύρματο τηλεχειριστήριο

■ Οι λειτουργίες χρονοδιακόπτη διαφέρουν ανάλογα με το τηλεχειριστήριο.

■ Για λεπτομέρειες σχετικά με τη χρήση του τηλεχειριστηρίου, ανατρέξτε στο κατάλληλο εγχειρίδιο λειτουργίας που παρέχεται μαζί με κάθε τηλεχειριστήριο.

5. Φροντίδα και καθαρισμός

■ Filter information (Πληροφορίες φίλτρου)

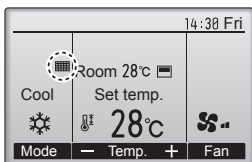

☐ θα εμφανιστεί στην Βασική οθόνη στη λειτουργία Full όταν πρέπει να καθαριστούν τα φίλτρα.

Όταν εμφανιστεί αυτή η ένδειξη, πλύντε, καθαρίστε ή αντικαταστήστε τα φίλτρα. Ανατρέξτε στο Εγχειρίδιο οδηγιών της εσωτερικής μονάδας για λεπτομέρειες.

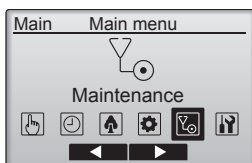

Επιλέξτε "Maintenance" (Συντήρηση) από το Main menu (Βασικό μενού), και πατήστε το κουμπί [ΕΠΙΛΟΓΗ].

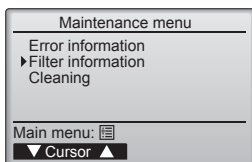

Επιλέξτε "Filter information" (Πληροφορίες φίλτρου) από το μενού Συντήρηση και πιέστε το κουμπί [ΕΠΙΛΟΓΗ].

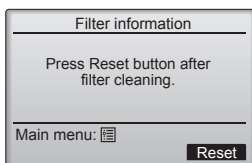

Πιέστε το κουμπί [F4] για να επαναρυθμίσετε την ένδειξη φίλτρου. Ανατρέξτε στο Εγχειρίδιο λειτουργίας της εσωτερικής μονάδας για τον τρόπο καθαρισμού του φίλτρου.

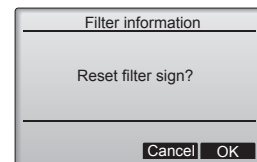
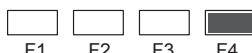

Επιλέξτε το "OK" με το κουμπί [F4].

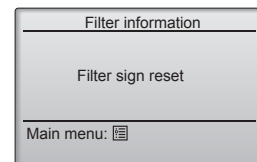
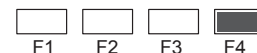

Θα εμφανιστεί μια οθόνη επιβεβαίωσης.

Πλοήγηση μέσα από τις οθόνες

- Για επιστροφή στο Main menu (Βασικό μενού) Κουμπί [ΜΕΝΟΥ]
- Για επιστροφή στην προηγούμενη οθόνη Κουμπί [ΕΠΙΣΤΡΟΦΗ]

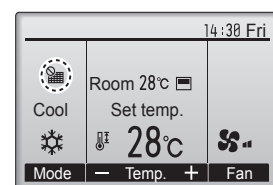

Όταν προβάλλεται το ☐ στην Βασική οθόνη στη λειτουργία Full, το σύστημα ελέγχεται κεντρικά και η ένδειξη φίλτρου δεν μπορεί να επαναρυθμιστεί.

Εάν έχουν συνδεθεί δύο ή περισσότερες εσωτερικές μονάδες, ο χρόνος καθαρισμού φίλτρου για κάθε μονάδα μπορεί να είναι διαφορετικός, ανάλογα με τον τύπο φίλτρου.







Το εικονίδιο ☐ θα εμφανιστεί όταν το φίλτρο στη βασική μονάδα πρέπει να καθαριστεί.

Όταν έχει επαναρυθμιστεί η ένδειξη φίλτρου, θα επαναρυθμιστεί ο αθροιστικός χρόνος λειτουργίας όλων των μονάδων.

Το εικονίδιο ☐ έχει προγραμματιστεί να εμφανίζεται μετά από μια συγκεκριμένη διάρκεια λειτουργίας, με βάση την προϋπόθεση ότι οι εσωτερικές μονάδες έχουν εγκατασταθεί σε έναν χώρο με φυσιολογική ποιότητα αέρα. Ανάλογα με την ποιότητα αέρα, το φίλτρο ίσως χρειαστεί πιο συχνό καθαρισμό.

Ο αθροιστικός χρόνος κατά τον οποίο το φίλτρο χρειάζεται καθαρισμό εξαρτάται από το μοντέλο.

6. Εντοπισμός βλαβών

Αντιμετωπίζετε προβλήματα;	Λύση. (Η μονάδα λειτουργεί κανονικά).
Το κλιματιστικό δεν ψύχει ή δεν θερμαίνει καλά.	<ul style="list-style-type: none"> ■ Καθαρίστε το φίλτρο. (Η ροή αέρα μειώνεται όταν το φίλτρο είναι ακάθαρτο ή έχει βουλώσει.) ■ Ελέγξτε τη ρύθμιση της θερμοκρασίας και ρυθμίστε την καθορισμένη θερμοκρασία. ■ Φροντίστε να υπάρχει αρκετός χώρος γύρω από την εξωτερική μονάδα. Μήπως έχει βουλώσει η είσοδος ή η έξοδος αέρα της μονάδας; ■ Μήπως έχετε αφήσει κάποια πόρτα ή παράθυρο ανοιχτά;
Όταν ξεκινά η λειτουργία θέρμανσης, αργεί να βγει θερμός αέρας από την εσωτερική μονάδα.	<ul style="list-style-type: none"> ■ Η εσωτερική μονάδα δεν βγάζει θερμό αέρα, έως ότου προθερμανθεί επαρκώς.
Κατά τη λειτουργία θέρμανσης, το κλιματιστικό διακόπτει τη λειτουργία του πριν να επιτευχθεί η καθορισμένη θερμοκρασία περιβάλλοντος.	<ul style="list-style-type: none"> ■ Όταν η εξωτερική θερμοκρασία είναι χαμηλή και η υγρασία υψηλή μπορεί να σχηματιστεί πάγος στην εξωτερική μονάδα. Σε αυτή την περίπτωση, η εξωτερική μονάδα εκτελεί λειτουργία απόψυξης. Η κανονική λειτουργία θα πρέπει να ξεκινήσει μετά από περίπου 10 λεπτά.
Ακούγεται ήχος ροής νερού ή περιστασιακά ένας συριγμός.	<ul style="list-style-type: none"> ■ Οι ήχοι αυτοί μπορεί να ακουστούν όταν ρέει ψυκτικό μέσο στο κλιματιστικό ή όταν αλλάζει η κατεύθυνση της ροής του ψυκτικού μέσου.
Ακούγεται ήχος σπασίματος ή τριξίματος.	<ul style="list-style-type: none"> ■ Οι ήχοι αυτοί μπορεί να ακουστούν όταν δημιουργούνται τριβές μεταξύ μερών του κλιματιστικού λόγω διαστολής και συστολής εξαιτίας μεταβολών στη θερμοκρασία.
Στο δωμάτιο υπάρχει μια δυσάρεστη οσμή.	<ul style="list-style-type: none"> ■ Η εσωτερική μονάδα αναρροφά αέρα που περιέχει αέρια από τους τοίχους, τον τάπητα και την επίπλωση, καθώς και οσμές που παγιδεύονται στα ρούχα και, στη συνέχεια, αποβάλλει ξανά αυτόν τον αέρα στο δωμάτιο.
Από την εσωτερική μονάδα εξέρχεται λευκή αχλύ ή ατμός.	<ul style="list-style-type: none"> ■ Εάν η εσωτερική θερμοκρασία και η υγρασία είναι υψηλές, αυτό μπορεί να συμβεί κατά την έναρξη της λειτουργίας. ■ Κατά τη λειτουργία απόψυξης, μπορεί να εξέλθει ροή ψυχρού αέρα και να φαίνεται σαν αχλύ.
Από την εξωτερική μονάδα εξέρχεται νερό ή ατμός.	<ul style="list-style-type: none"> ■ Κατά τη λειτουργία ψύξης, ενδέχεται να σχηματιστεί και να τρέξει νερό από τους σωλήνες ψύξης και τους συνδέσμους. ■ Κατά τη λειτουργία θέρμανσης, ενδέχεται να σχηματιστεί και να τρέξει νερό από τον εναλλάκτη θερμότητας. ■ Κατά τη λειτουργία απόψυξης, εξατμίζεται το νερό στον εναλλάκτη θερμότητας και μπορεί να εξέλθει υδρατμός.
Στην οθόνη του τηλεχειριστηρίου εμφανίζεται η ένδειξη “  ”.	<ul style="list-style-type: none"> ■ Κατά τον κεντρικό έλεγχο, στην οθόνη του τηλεχειριστηρίου εμφανίζεται η ένδειξη “” και δεν είναι εφικτή η ενεργοποίηση ή η απενεργοποίηση του κλιματιστικού με το τηλεχειριστήριο.
Όταν θέτετε σε λειτουργία το κλιματιστικό σε σύντομο χρονικό διάστημα αφότου το απενεργοποιήσατε, δεν λειτουργεί ακόμη και εάν πατήσετε το κουμπί ON/OFF (Ενεργοποίηση/Απενεργοποίηση).	<ul style="list-style-type: none"> ■ Περιμένετε για περίπου 3 λεπτά. (Η λειτουργία έχει σταματήσει για λόγους προστασίας του κλιματιστικού.)
Το κλιματιστικό λειτουργεί χωρίς να πατηθεί το κουμπί ON/OFF.	<ul style="list-style-type: none"> ■ Έχει ρυθμιστεί ο χρονοδιακόπτης; ■ Πατήστε το κουμπί ON/OFF για να διακόψετε τη λειτουργία. ■ Είναι συνδεδεμένο το κλιματιστικό σε κεντρικό τηλεχειριστήριο; ■ Απευθυνθείτε στους υπευθύνους χειρισμού του κλιματιστικού. ■ Εμφανίζεται η ένδειξη “” στην οθόνη του τηλεχειριστηρίου; ■ Απευθυνθείτε στους υπευθύνους χειρισμού του κλιματιστικού. ■ Έχετε ρυθμίσει τη λειτουργία αυτόματης επαναλειτουργίας μετά από διακοπή της τροφοδοσίας; ■ Πατήστε το κουμπί ON/OFF για να διακόψετε τη λειτουργία.
Η λειτουργία του κλιματιστικού διακόπτεται χωρίς να πατηθεί το κουμπί ON/OFF.	<ul style="list-style-type: none"> ■ Έχετε ρυθμίσει τη λειτουργία χρονοδιακόπτη απενεργοποίησης; ■ Πατήστε το κουμπί ON/OFF για να θέσετε ξανά σε λειτουργία το κλιματιστικό. ■ Είναι συνδεδεμένο το κλιματιστικό σε κεντρικό τηλεχειριστήριο; ■ Απευθυνθείτε στους υπευθύνους χειρισμού του κλιματιστικού. ■ Εμφανίζεται η ένδειξη “” στην οθόνη του τηλεχειριστηρίου; ■ Απευθυνθείτε στους υπευθύνους χειρισμού του κλιματιστικού.
Δεν είναι εφικτή η ρύθμιση της λειτουργίας χρονοδιακόπτη του τηλεχειριστηρίου.	<ul style="list-style-type: none"> ■ Είναι έγκυρες οι ρυθμίσεις του χρονοδιακόπτη; ■ Εάν είναι εφικτή η ρύθμιση του χρονοδιακόπτη, στην οθόνη του τηλεχειριστηρίου εμφανίζεται η ένδειξη “”, ή “”.
Στην οθόνη του τηλεχειριστηρίου εμφανίζεται η ένδειξη “PLEASE WAIT” (ΠΑΡΑΚΑΛΩ ΠΕΡΙΜΕΝΕΤΕ).	<ul style="list-style-type: none"> ■ Εκτελούνται οι αρχικές ρυθμίσεις. Περιμένετε για περίπου 3 λεπτά.
Στην οθόνη του τηλεχειριστηρίου εμφανίζεται ένας κωδικός σφάλματος.	<ul style="list-style-type: none"> ■ Έχουν θεθεί σε λειτουργία οι διατάξεις προστασίας για την προστασία του κλιματιστικού. ■ Μην προσπαθήσετε να επισκευάσετε μόνοι σας το κλιματιστικό. Κλείστε αμέσως την τροφοδοσία και απευθυνθείτε στον αντιπρόσωπο της περιοχής σας. Φροντίστε να παράσχετε στον αντιπρόσωπο το όνομα του μοντέλου και τα στοιχεία που εμφανίστηκαν στην οθόνη του τηλεχειριστηρίου.

6. Εντοπισμός βλαβών

Αντιμετωπίζετε προβλήματα;	Λύση. (Η μονάδα λειτουργεί κανονικά).												
Η στάθμη θορύβου υπερβαίνει τις προδιαγραφές.	<p>■ Τα επίπεδα θορύβου λειτουργίας της εσωτερικής μονάδας επηρεάζονται από την ακουστική του δωματίου, όπως φαίνεται στον ακόλουθο πίνακα και θα είναι υψηλότερα από τις προδιαγραφές, οι οποίες βασίζονται σε μετρήσεις που πραγματοποιήθηκαν σε ανηχοϊκό θάλαμο.</p> <table border="1"> <thead> <tr> <th></th> <th>Χώροι με υψηλή απορροφητικότητα ήχου</th> <th>Κανονικοί χώροι</th> <th>Χώροι με χαμηλή απορροφητικότητα ήχου</th> </tr> </thead> <tbody> <tr> <td>Παραδείγματα θέσεων τοποθέτησης του κλιματιστικού</td> <td>Στούντιο εκπομπών, χώρος εκτέλεσης μουσικής κτλ.</td> <td>Αίθουσα υποδοχής, προθάλαμος ξενοδοχείου, κτλ.</td> <td>Γραφείο, δωμάτιο ξενοδοχείου</td> </tr> <tr> <td>Επίπεδα θορύβου</td> <td>3 - 7 dB</td> <td>6 - 10 dB</td> <td>9 - 13 dB</td> </tr> </tbody> </table>		Χώροι με υψηλή απορροφητικότητα ήχου	Κανονικοί χώροι	Χώροι με χαμηλή απορροφητικότητα ήχου	Παραδείγματα θέσεων τοποθέτησης του κλιματιστικού	Στούντιο εκπομπών, χώρος εκτέλεσης μουσικής κτλ.	Αίθουσα υποδοχής, προθάλαμος ξενοδοχείου, κτλ.	Γραφείο, δωμάτιο ξενοδοχείου	Επίπεδα θορύβου	3 - 7 dB	6 - 10 dB	9 - 13 dB
	Χώροι με υψηλή απορροφητικότητα ήχου	Κανονικοί χώροι	Χώροι με χαμηλή απορροφητικότητα ήχου										
Παραδείγματα θέσεων τοποθέτησης του κλιματιστικού	Στούντιο εκπομπών, χώρος εκτέλεσης μουσικής κτλ.	Αίθουσα υποδοχής, προθάλαμος ξενοδοχείου, κτλ.	Γραφείο, δωμάτιο ξενοδοχείου										
Επίπεδα θορύβου	3 - 7 dB	6 - 10 dB	9 - 13 dB										

7. Προδιαγραφές

Μοντέλο	σειρά PCA-M71HA
Ηλεκτρική παροχή (Τάση <V> / Συχνότητα <Hz>)	~N 230/50
Ονομαστική είσοδος (Μόνο εσωτερική μονάδα) <kW>	0,10/0,10
Ονομαστικό ρεύμα (Μόνο εσωτερική μονάδα) <A>	0,43/0,43
ΘΕΡΜΑΝΤΗΡΑΣ <kW>	-
Διαστάσεις (Ύψος) <mm>	280
Διαστάσεις (Πλάτος) <mm>	1136
Διαστάσεις (Βάθος) <mm>	650
Παροχή αέρα ανεμιστήρα (Χαμηλή-Υψηλή) <m ³ /min>	16-18
Στάθμη θορύβου (Χαμηλή-Υψηλή) <dB>	37-39
Καθαρό βάρος <kg>	42

Μοντέλο	σειρά PCA-M71HA	
Ψυκτική ισχύς	αισθητή $P_{rated,c}$ <kW>	5,25
	λανθάνουσα $P_{rated,c}$ <kW>	1,85
Θερμαντική ισχύς $P_{rated,h}$ <kW>	8,10	
Συνολική ηλεκτρική ισχύς εισόδου P_{elec} <kW>	0,10	
Στάθμη ηχητικής ισχύος (ανά ρυθμιζόμενη ταχύτητα, κατά περίπτωση) L_{WA} <dB>	57-55	

(EU)2016/2281

1. Precauções de Segurança	1	5. Cuidados e limpeza	6
2. Nomes das peças	2	6. Avarias	8
3. Funcionamento	4	7. Especificações	9
4. Temporizador	6		

Este símbolo destina-se apenas a países da UE.

Este símbolo encontra-se em conformidade com a Informação do Artigo 14 da directiva 2012/19/UE para utilizadores e Anexo IX, e/ou com a Informação do Artigo 20 da directiva 2006/66/CE para utilizadores finais e Anexo II.

Este produto MITSUBISHI ELECTRIC foi concebido e fabricado com materiais e componentes de alta qualidade que podem ser reciclados e/ou reutilizados. Este símbolo significa que equipamento eléctrico e electrónico, baterias e acumuladores em fim de vida devem ser eliminados separadamente do lixo doméstico. Se existir um símbolo químico impresso por baixo do símbolo (Fig. 1), esse símbolo químico significa que a bateria ou o acumulador contém uma determinada concentração de um metal pesado.

Tal será indicado da seguinte forma: Hg: mercúrio (0,0005%), Cd: cádmio (0,002%), Pb: chumbo (0,004%)

Na União Europeia existem sistemas de recolha separados para produtos eléctricos e electrónicos, baterias e acumuladores usados. Elimine correctamente este equipamento, baterias e acumuladores entregando-os no centro de recolha/reciclagem de desperdícios da sua localidade.

Ajude-nos a preservar o ambiente em que vivemos!



Fig. 1

Nota:
Neste manual de funcionamento, a frase “Controlo remoto com fios” refere-se apenas ao PAR-40MAA. Para mais informações sobre outro controlo remoto, por favor consulte o manual de funcionamento fornecido com o controlo remoto opcional.

1. Precauções de Segurança

- ▶ Antes de instalar a unidade, leia atentamente as “Precauções de segurança”.
- ▶ As “Precauções de segurança” referem aspectos de grande importância relativos à segurança. Observe-os.
- ▶ Reporte-se ou peça autorização à autoridade responsável pelo fornecimento antes de proceder à ligação do sistema.

SIGNIFICADO DOS SÍMBOLOS APRESENTADOS NA UNIDADE INTERIOR E/OU UNIDADE EXTERIOR

	AVISO (Risco de incêndio)	Este símbolo destina-se apenas ao refrigerante R32. O tipo de refrigerante está indicado na placa de identificação da unidade exterior. Se o tipo de refrigerante for o R32, esta unidade utiliza um refrigerante inflamável. Se ocorrer uma fuga de refrigerante e este entrar em contacto com fogo ou uma peça de aquecimento, irá criar um gás nocivo e existe o risco de incêndio.
		Leia atentamente o MANUAL DE OPERAÇÃO antes da utilização.
		É necessário que o pessoal de assistência técnica leia atentamente o MANUAL DE OPERAÇÃO e o MANUAL DE INSTALAÇÃO antes da utilização.
		Está disponível informação mais pormenorizada no MANUAL DE OPERAÇÃO, no MANUAL DE INSTALAÇÃO e em documentação semelhante.

Símbolos utilizados no texto

Aviso:
Descreve as precauções a observar para evitar riscos de ferimentos ou morte ao utilizador.

Cuidado:
Descreve os cuidados a ter para não danificar o aparelho.

- Aviso:**
- Estes aparelhos não são acessíveis ao público geral.
 - O aparelho não deve ser instalado pelo utilizador. Peça ao distribuidor ou a uma empresa autorizada para o instalar. Se o aparelho não for instalado correctamente, pode haver fugas de água, choques eléctricos ou provocar incêndio.
 - Não altere a unidade. Isto pode provocar um incêndio, um choque eléctrico, ferimentos ou uma fuga de água.
 - Não se sente no aparelho nem coloque objectos em cima dele.
 - Não derrame água sobre o aparelho e não lhe toque com as mãos. Pode apanhar um choque eléctrico.
 - Não vaporize gás combustível perto do aparelho para não provocar incêndio.
 - Não ponha um aquecedor a gás nem qualquer outro aparelho com chama viva à saída da descarga de ar do aparelho para não dar origem a combustão defeituosa.
 - Não retire o painel frontal nem a protecção da ventoinha da unidade exterior enquanto ela funcionar.
 - Se houver um ruído ou sentir vibração excepcionalmente anormal, pare a unidade, desligue a corrente e contacte o concessionário.
 - Nunca meta os dedos, paus, etc. nas entradas ou saídas do ar.
 - Se detectar cheiros estranhos, deixe de utilizar o aparelho, desligue o interruptor da alimentação e consulte o seu distribuidor. Não o fazendo, pode causar uma avaria, apanhar um choque eléctrico ou provocar incêndio.
 - Este aparelho de ar condicionado NÃO se destina a ser utilizado por crianças ou pessoas enfermas sem supervisão.
 - Deve ser prestada especial atenção às crianças, para que não brinquem com o aparelho de ar condicionado.
 - Se escapar gás refrigerante do sistema ou houver fugas, pare a unidade de ar condicionado, ventile profundamente a peça e contacte o seu concessionário.
 - Este aparelho foi concebido para ser utilizado por utilizadores especializados ou treinados em lojas, na indústria ligeira e em explorações agrícolas, ou para uso comercial por leigos.
 - Este aparelho pode ser utilizado por crianças com idade a partir dos 8 anos e por pessoas com capacidades físicas, sensoriais ou mentais reduzidas, ou sem experiência e conhecimentos, se forem super-

Símbolos utilizados nas ilustrações

: Indica uma peça a ligar à terra.

- visionadas ou tiverem recebido instruções relativamente à utilização do aparelho em segurança e compreendam os perigos envolvidos. As crianças não devem brincar com o aparelho. A limpeza e manutenção pelo utilizador não devem ser realizadas por crianças sem supervisão.
- Deve ser prestada especial atenção às crianças, para que não brinquem com os aparelhos.
- Este aparelho não se destina a ser utilizado por pessoas (incluindo crianças) com capacidades físicas, sensoriais ou mentais reduzidas, nem por pessoas sem experiência e conhecimentos, salvo se as mesmas forem supervisionadas ou tiverem recebido instruções relativamente à utilização do aparelho pela pessoa responsável pela sua segurança.
- Quando instalar, mudar de sítio ou efectuar manutenção ao aparelho de ar condicionado, utilize apenas o refrigerante especificado, indicado na unidade exterior, para carregar as linhas de refrigerante. Não o misture com qualquer outro refrigerante e assegure-se de que não fica ar nas linhas. Se o ar for misturado com o refrigerante, tal pode causar uma pressão alta anómala na linha do refrigerante, o que pode resultar numa explosão e outros perigos. O uso de qualquer refrigerante diferente do especificado para o sistema causará uma falha mecânica ou avaria do sistema ou falta da unidade. No pior dos casos, isto pode comprometer seriamente a segurança do produto.
- Esta unidade deve ser instalada em divisões cujo espaço exceda as dimensões especificadas no manual de instalação da unidade exterior. Consulte o manual de instalação da unidade exterior.
- Não utilize meios para acelerar o processo de descongelamento ou para limpeza diferentes dos recomendados pelo fabricante.
- O aparelho deve ser armazenado numa divisão onde não existam fontes de ignição em funcionamento contínuo (por exemplo: chamas abertas, um aparelho a gás ou um aquecedor eléctrico em funcionamento).
- Não fure ou queime.
- Tenha em atenção que os refrigerantes podem ser inodoros.

- Cuidado:**
- Não utilize objectos pontiagudos para accionar os botões, a fim de não danificar o controlador remoto.
 - Nunca bloqueie nem tape as admissões ou saídas internas e externas do aparelho.

Arrumação do aparelh

Se necessitar de arrumar o aparelho, consulte o seu distribuidor.

2. Nomes das peças

■ Unidade Interior

	Série PCA-M·HA
Velocidade da ventoinha	2 velocidades
Lâmina	Manual
Aleta	Manual
Filtro	Óleo
Indicação de limpeza do filtro	100 hr

■ Série PCA-M·HA

Para cozinha

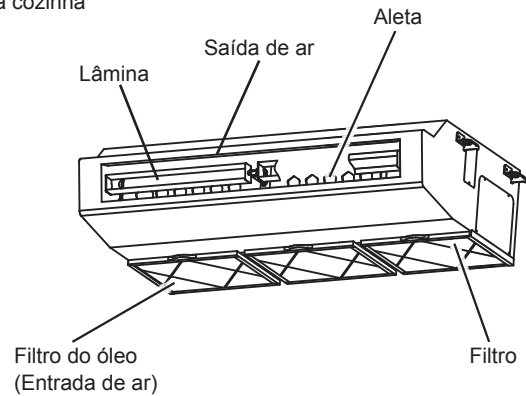

■ Controlo remoto com fios

Interface do controlador

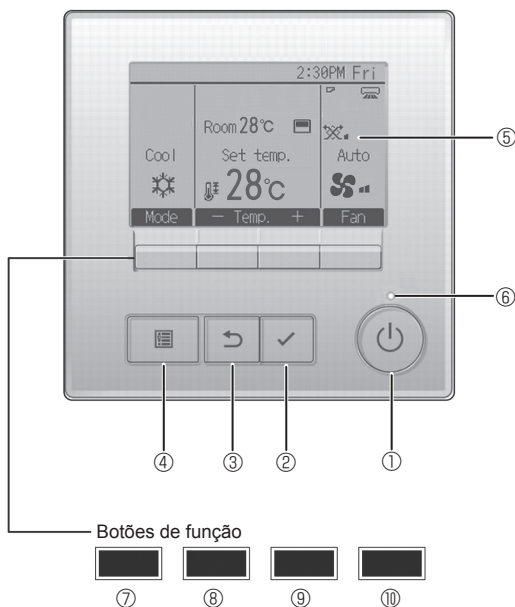

As funções dos botões de função mudam consoante o ecrã. Consulte o guia de função do botão que aparece na parte inferior do LCD para saber quais as funções que desempenham num determinado ecrã.

Quando o sistema estiver controlado centralmente, o guia de função do botão que corresponde ao botão bloqueado não irá aparecer.

Visor principal

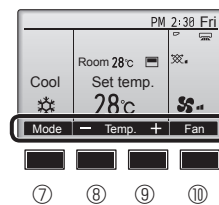

Menu principal

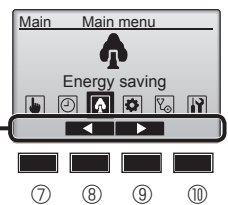

Ecrã Menu

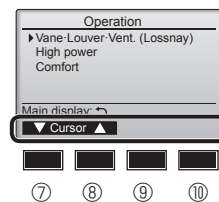

Guia de função

① Botão [ON/OFF]

Prima ON/OFF para ligar/desligar a unidade interna.

② Botão [OK]

Prima para guardar a definição.

③ Botão [VOLTAR]

Prima para voltar ao ecrã anterior.

④ Botão [MENU]

Prima para invocar o Menu principal.

⑤ LCD retroiluminado

As definições de funcionamento irão aparecer.

Quando a retroiluminação estiver desligada, será ligada ao premir qualquer botão e permanecerá acesa durante um determinado período de tempo consoante o ecrã.

Quando a retroiluminação estiver desligada, será ligada ao premir qualquer botão que não desempenhará a respectiva função. (excepto para o botão [ON/OFF])

⑥ Lâmpada ON/OFF

Esta lâmpada fica acesa a verde enquanto a unidade estiver a funcionar. Fica intermitente enquanto o controlador remoto está a ser iniciado ou quando ocorrer um erro.

⑦ Botão de função [F1]

Visor principal: Prima para alterar o modo de funcionamento.

Ecrã Menu: A função do botão varia consoante o ecrã.

⑧ Botão de função [F2]

Visor principal: Prima para reduzir a temperatura.

Menu principal: Prima para mover o cursor para a esquerda.

Ecrã Menu: A função do botão varia consoante o ecrã.

⑨ Botão de função [F3]

Visor principal: Prima para aumentar a temperatura.

Menu principal: Prima para mover o cursor para a direita.

Ecrã Menu: A função do botão varia consoante o ecrã.

⑩ Botão de função [F4]

Visor principal: Prima para alterar a velocidade da ventoinha.

Ecrã Menu: A função do botão varia consoante o ecrã.

2. Nomes das peças

Visor

O visor principal pode ser apresentado de dois modos diferentes: "Completo" e "Básico". A predefinição é "Completo". Para mudar para o modo "Básico", mude a definição no Visor principal. (Consulte o manual de funcionamento que está fornecido com o controlo remoto.)

<Modo Completo>

* Todos os ícones são visualizados para obter uma explicação.

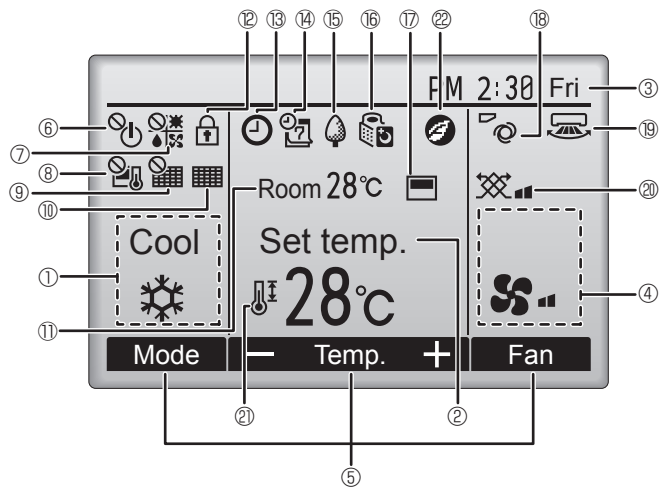

<Modo Básico>

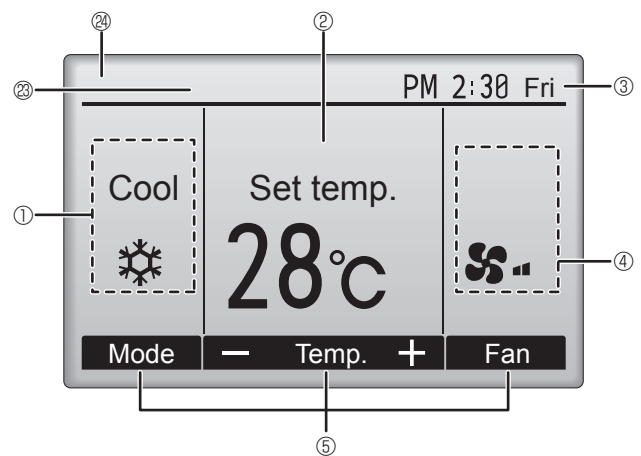

① Modo de funcionamento

② Temperatura predefinida

③ Relógio

④ Velocidade da ventoinha

⑤ Guia de função do botão

As funções dos botões correspondentes são aqui apresentadas.



Surge quando a operação ON/OFF é controlada centralmente.



Surge quando o modo de funcionamento é controlado centralmente.



Surge quando a temperatura predefinida estiver controlada centralmente.



Surge quando a função de eliminação do reposição do filtro estiver controlada centralmente.



Indica quando o filtro necessitar de manutenção.

⑪ Temperatura ambiente



Surge quando os botões estão bloqueados.



Surge quando a função "On/Off Temp.", "Função noite" ou "Auto-off temporizador" estiver activada.



aparece quando o temporizador for desactivado pelo sistema de controlo centralizado.



Surge quando Progr. semanal estiver activado.



Surge enquanto as unidades estão a funcionar no modo de poupança energética. (Não aparecerá em alguns modelos de unidades interiores)



Surge enquanto as unidades externas estão a funcionar no modo silêncio.



Surge quando o termistor integrado no controlador remoto for activado para monitorizar a temperatura ambiente (⑪).

surge quando o termistor na unidade interna for activado para monitorizar a temperatura ambiente.



Indica a definição da vane.



Indica a definição do louver.



Indica a definição de ventilação.



Surge quando o limite de temperatura predefinido estiver restringido.



Surge quando é efectuada uma operação de poupança de energia utilizando a função "3D i-See sensor" (Sensor 3D i-See).

⑳ Controlado centralmente

Surge por um determinado período de tempo quando um item controlado centralmente é utilizado.

㉑ Visor de erro preliminar

Durante o erro preliminar, surge um código de erro.

A maioria das definições [excepto ON/OFF (LIGAR/DESLIGAR), modo, velocidade da ventoinha, temperatura] pode ser efectuada no Menu principal.

2. Nomes das peças

■ Unidade exterior

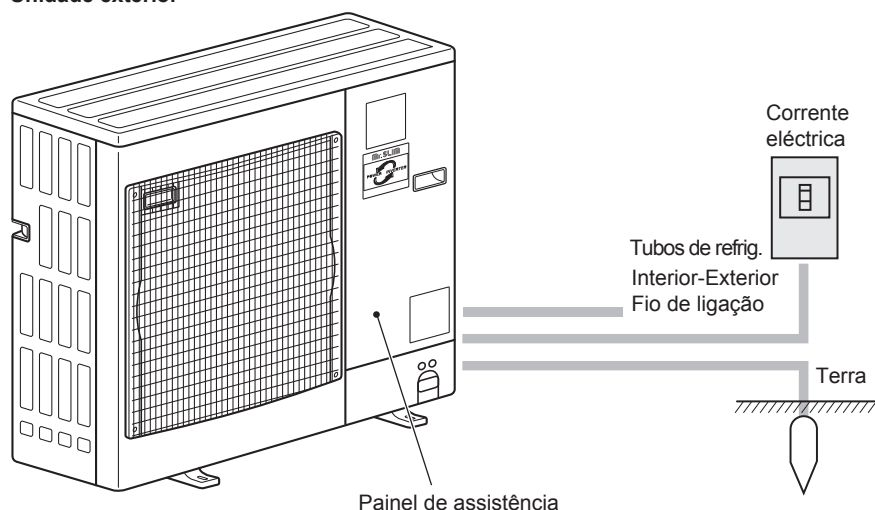

3. Funcionamento

■ Acerca do método de funcionamento, consulte o manual de funcionamento fornecido com cada controlo remoto.

3.1. Ligar/Desligar

[ON]



Prima o botão [ON/OFF]. A lâmpada ON/OFF fica acesa a verde e a operação será iniciada. Quando a "Iluminação LED" está definida para "Não", a lâmpada ON/OFF não acenderá.

[OFF]



Prima novamente o botão [ON/OFF]. A lâmpada ON/OFF irá apagar e o funcionamento será interrompido.

Nota: Mesmo se carregar no botão ON/OFF imediatamente depois de desligar a operação em curso, o ar condicionado não funcionará durante 3 minutos. Isto acontece para não estragar os componentes internos.

■ Memória do estado de funcionamento

	Definição do controlador remoto
Modo de funcionamento	Modo de funcionamento antes de o aparelho ser desligado
Temperatura predefinida	Temperatura predefinida antes de o aparelho ser desligado
Velocidade da ventoinha	Velocidade da ventoinha antes de o aparelho ser desligado

■ Limite de temperatura passível de ser predefinido

Modo de funcionamento	Limite de temperatura predefinido
Frio/Desum.	19 ~ 30 °C
Calor	17 ~ 28 °C
Auto	19 ~ 28 °C
Ventoinha/Ventilação	Não pode ser definido

3.2. Selecção do modo

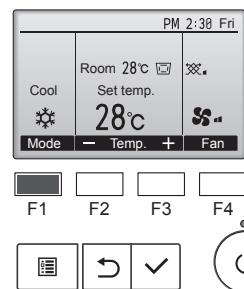

Prima o botão [F1] para percorrer os modos de funcionamento pela ordem "Cool" (Frio), "Dry" (Desum.), "Fan" (Vent), "Auto" e "Heat" (Calor). Seleccione o modo de funcionamento pretendido.

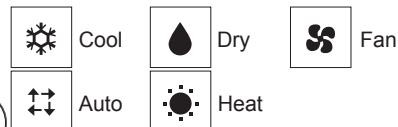

• Os modos de funcionamento que não estão disponíveis nos modelos de unidades exteriores ligadas não são apresentados no visor.

O que significa um ícone no modo intermitente
O ícone do modo fica intermitente quando outras unidades internas no mesmo sistema refrigerante (ligadas à mesma unidade externa) já estiverem a funcionar num modo diferente. Neste caso, o resto da unidade no mesmo grupo apenas pode funcionar no mesmo modo.

Funcionamento automático

- De acordo com uma temperatura definida, a operação de arrefecimento começa se a temperatura ambiente estiver muito elevada e a operação de aquecimento começa se a temperatura ambiente estiver muito baixa.
- Durante o funcionamento automático, se a temperatura ambiente sofrer alterações e permanecer 2,0 °C ou mais acima da temperatura definida durante 15 minutos, o aparelho de ar condicionado liga o modo de arrefecimento. Da mesma forma, se a temperatura ambiente permanecer 2,0 °C ou mais abaixo da temperatura definida durante 15 minutos, o aparelho de ar condicionado liga o modo de aquecimento.

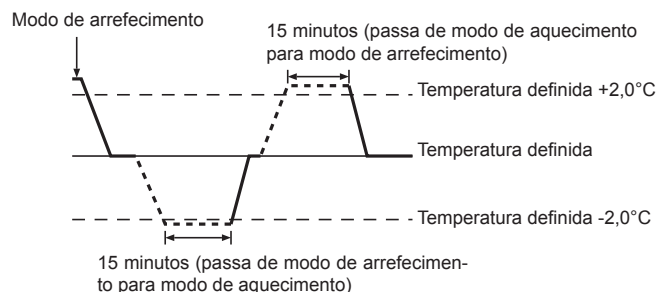

3. Funcionamento

3.3. Definição da temperatura

<“Cool” (Frio), “Dry” (Desum.), e “Heat” (Calor)>



Exemplo de exibição
(Centígrados em incrementos de 1 grau)

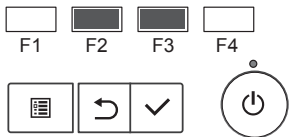

Prima o botão [F2] para diminuir a temperatura predefinida e o botão [F3] para aumentá-la.

- Consulte a tabela na página 4 para o limite de temperatura que pode ser definido nos diferentes modos de funcionamento.
- O limite de temperatura predefinido pode ser definido para o funcionamento Ventoinha/Ventilação.
- A temperatura predefinida será exibida ou em Centígrados, em incrementos de 1 grau, ou em Fahrenheit, dependendo do modelo da unidade interior e das definições do modo de exibição do controlo remoto.

3.4. Definição da velocidade da ventoinha

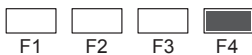
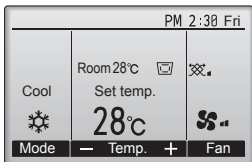

Prima o botão [F4] para percorrer as velocidades da ventoinha pela seguinte ordem.

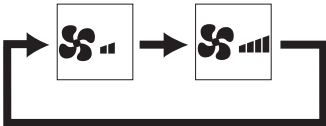

Nota:

- Nos seguintes casos, a velocidade da ventoinha na unidade será diferente da que aparece no mostrador do controlo remoto.
 1. Quando no mostrador aparece “STAND BY” (SUSPENSO) ou “DE-FROST” (DESCONGELAR).
 2. Quando a temperatura do permutador de calor está baixa no modo de aquecimento (por exemplo, imediatamente após o início da operação de aquecimento).
 3. No modo HEAT (CALOR), quando a temperatura ambiente do compartimento é superior à temperatura regulada.
 4. Quando a unidade se encontra no modo DRY (SECO).

3.5. Definição da direcção do flux de ar

3.5.1 Navegar no Menu principal

<Aceder ao Menu principal>

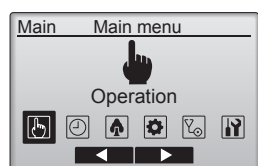

Prima o botão [MENU] no Visor principal.
Irá surgir o Menu principal.

<Seleção do item>

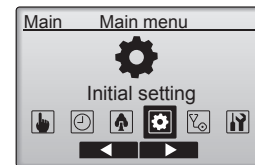

Prima [F2] para mover o cursor para a esquerda.
Prima [F3] para mover o cursor para a direita.

<Sair do ecrã do Menu principal>

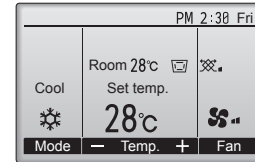

Prima o botão [VOLTAR] para sair do Menu principal e voltar ao Visor principal.

Se não tocar em nenhum botão durante 10 minutos, o ecrã irá voltar automaticamente ao Visor principal. Quaisquer definições que não tiverem sido guardadas serão perdidas.

<Visualização das funções não suportadas>

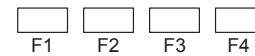
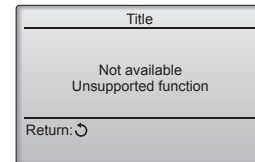

A mensagem à esquerda irá surgir se o utilizador seleccionar uma função não suportada pelo modelo da unidade interna correspondente.

3. Funcionamento

3.5.2 Vane

<[Manual] Para alterar a direcção do fluxo do ar para cima/para baixo>

■ Série PCA-M·HA

Desloque a lâmina para a posição pretendida. (A posição da lâmina pode ser alterada no intervalo entre 10° para cima e 45° para baixo.)

* Se a lâmina estiver na posição para baixo durante o modo de arrefecimento ou secagem, poderá formar-se condensação e escorrer água pela saída de ar. Caso isso aconteça, ajuste a direcção do fluxo de ar.

* Se o fluxo de ar de arrefecimento for dirigido directamente para uma chama, uma mesa de cozinha ou para alimentos, afectando assim a tarefa em mãos, ajuste a direcção do fluxo de ar.



<[Manual] Para mudar a direcção direita/esquerda do fluxo de ar>

* Não é possível utilizar o botão da aleta.

⚠ Cuidado:

Para evitar quedas, quando estiver a utilizar a unidade mantenha os pés bem assentes do chão.

3.6. Ventilação

Para combinação com LOSSNAY

■ Estão disponíveis os 2 seguintes padrões de funcionamento.

- Utilize o ventilador em conjunto com a unidade interior.
- Utilize o ventilador de modo independente.

4. Temporizador

Para controlo remoto ligado

■ As funções de temporizador são diferentes para cada controlo remoto.

■ Para mais informações sobre como utilizar o controlo remoto, consulte o manual de funcionamento adequado fornecido com cada controlo remoto.

5. Cuidados e limpeza

■ Informação de filtro

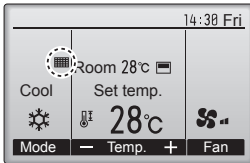

☰ irá aparecer no Visor principal no modo Completo quando tiver de limpar os filtros.

Lave, limpe ou substitua os filtros quando surgir este sinal. Consulte o Manual de Instruções da unidade interna para obter mais detalhes.

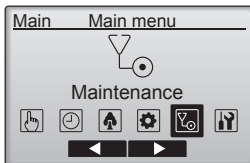

Selecione "Maintenance" (Manutenção) no Menu principal e prima o botão [OK].

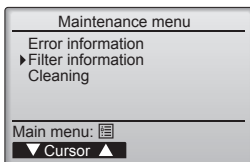

Selecione "Filter information" (Informação de filtro) no menu da manutenção e prima o botão [OK].

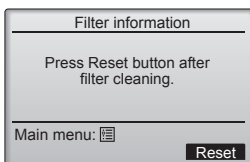

Prima o botão [F4] para apagar o símbolo do filtro.

Consulte o manual de funcionamento da unidade interior para saber como limpar o filtro.



Selecione "OK" com o botão [F4].

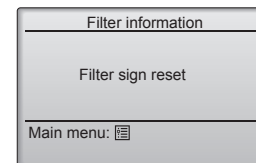
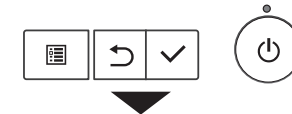

Írã surgir um ecrã de confirmação.

Navegar nos ecrãs

- Para voltar ao Menu principal botão [MENU]
- Para voltar ao ecrã anterior botão [VOLTAR]

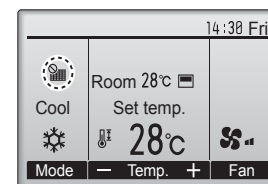

Quando ☰ for visualizado no Visor principal no modo Completo, o sistema é controlado centralmente e o símbolo do filtro não pode ser apagado.

Se duas ou mais unidades internas estiverem ligadas, o tempo de limpeza do filtro para cada unidade poderá ser diferente, dependendo do tipo de filtro.

O ícone ☰ irá aparecer quando o filtro na unidade principal estiver pronto para ser limpo.

Quando o símbolo do filtro for apagado, o tempo acumulado do funcionamento de todas as unidades será reiniciado.

O ícone ☰ está programado para aparecer após uma determinada duração do funcionamento, com base na condição de que as unidades internas estão instaladas num espaço com uma qualidade de ar normal. Dependendo da qualidade do ar, o filtro poderá necessitar de uma limpeza com mais frequência.

O tempo acumulado no qual o filtro necessita de limpeza depende do modelo.

5. Cuidados e limpeza

► Limpeza dos filtros

- Limpe os filtros com um aspirador. Se não tiver aspirador, sacuda-os contra um objecto sólido para eliminar a sujidade e a poeira.
- Se os filtros estiverem muito sujos, lave-os com água tépida. Tenha cuidado para enxaguar devidamente qualquer resto de detergente e deixar secar bem os filtros antes de os repor no aparelho.

⚠ Cuidado:

- **Não seque os filtros ao sol nem com uma fonte de calor, tal como um radiador eléctrico, pois isso pode deformá-los.**
- **Não lave os filtros com água quente (acima de 50°C); pode deformá-los.**
- **Assegure-se de que os filtros de ar estão bem instalados. Pôr o aparelho a trabalhar sem os filtros de ar pode causar mau funcionamento.**

⚠ Cuidado:

- **Antes de iniciar a limpeza, pare a máquina e desligue a corrente.**
- **As unidades interiores estão equipadas com filtros para eliminar a poeira do ar aspirado. Limpe os filtros utilizando os métodos ilustrados nas figuras.**

■ Série PCA-M-HA

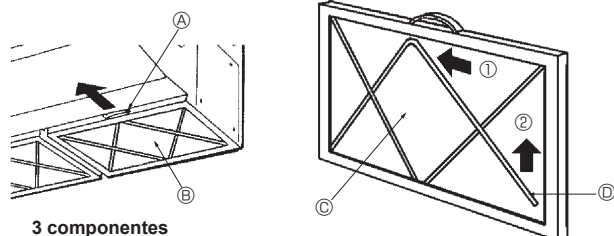

3 componentes

► Limpeza do filtro do óleo (Série PCA-M-HA)

1) Remoção do filtro do óleo

- 1) Retire o filtro deslizando-o na direcção indicada pela seta.

2) Substituição do elemento do filtro

- 1) Retire o filtro do óleo deslizando-o na direcção indicada pela seta.
- 2) Retire os dois componentes metálicos de fixação do elemento do filtro de acordo com o procedimento indicado a seguir. Dobre os componentes metálicos em direcção ao lado 1 (interior) e em seguida deslize-os na direcção de 2 para retirar.
- 3) Substitua o elemento do filtro (descartável).

Componentes opcionais: PAC-SG38KF-E (12 componentes)

Nota:

Monte o elemento do filtro no interior da estrutura e de forma a que fique bem fixo.

- 4) Instale os componentes metálicos relativos ao elemento do filtro nas respectivas posições iniciais.
- 5) Vire para baixo o lado do filtro do óleo em que os componentes metálicos estão instalados e coloque o filtro na unidade.

- | | |
|-------------------|---|
| A) Pega | C) Elemento do filtro |
| B) Filtro do óleo | D) Componente metálico relativo ao elemento do filtro |

3) Limpeza da estrutura do filtro do óleo

Itens necessários

- Elemento protector, como por exemplo luva de borracha
- Escova

Nota:

Evite utilizar uma escova de arame ou escova semelhante já que poderão causar danos nos componentes em alumínio.

- Detergente doméstico neutro ou detergente alcalescente (para louça ou roupa)

Nota:

Se na limpeza utilizar detergente alcalino, os componentes em alumínio podem perder a cor inicial.

Nota:

Quando limpar o filtro do óleo, assegure-se de que retira o elemento do filtro.

- 1) Se o filtro não estiver muito sujo. (Se o filtro for limpo uma vez por semana (uma vez por cada 100 horas de funcionamento).)
Lave o filtro com água e detergente, mencionado acima, utilizando uma escova ou semelhante (obterá melhores resultados se lavar o filtro com água morna).
- 2) Se o filtro estiver muito sujo.
Coloque o detergente previamente referido (numa concentração de cerca de 1/10 de solução não diluída) em água quente, a uma temperatura igual ou inferior a 50 °C, e deixe o filtro de molho durante 1 hora ou mais antes de lavar.

⚠ Aviso:

Para evitar queimaduras nas mãos, inicie a lavagem do filtro depois de a água arrefecer.

Limpeza da unidade interior

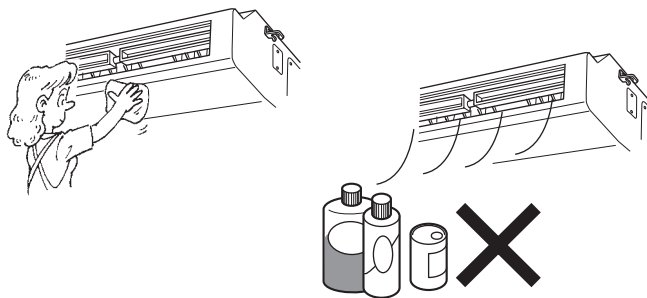







- Limpe o exterior do aparelho com um pano limpo, seco e macio.
- Limpe eventuais manchas de óleo ou impressões digitais com um detergente doméstico neutro (tal como um líquido de lavar a louça ou um detergente de lavanderia).

⚠ Cuidado:

Nunca utilize gasolina, benzeno, solventes, pó de limpeza ou qualquer outro tipo de detergente agressivo, visto que estas substâncias podem danificar a caixa do aparelho.

6. Avarias

Está a ter algum problema?	Aqui está a solução. (A unidade está a funcionar correctamente.)
O aparelho de ar condicionado não aquece ou não arrefece bem.	<ul style="list-style-type: none"> ■ Limpe o filtro. (O fluxo de ar é menor quando o filtro está sujo ou entupido.) ■ Verifique a regulação da temperatura e regule a temperatura definida. ■ Certifique-se de que existe muito espaço à volta da unidade exterior. A entrada ou saída de ar da unidade interior está obstruída? ■ Deixou uma porta ou uma janela aberta?
Quando a operação de aquecimento se inicia, o ar que sai da unidade interior não sai logo quente.	<ul style="list-style-type: none"> ■ Só sai ar quente quando a unidade interior tiver aquecido o suficiente.
Durante o modo de aquecimento, o aparelho de ar condicionado pára antes de atingir a temperatura ambiente definida.	<ul style="list-style-type: none"> ■ Quando a temperatura exterior é baixa e a humidade é elevada, pode formar-se gelo na unidade exterior. Se isso acontecer, a unidade exterior efectua uma operação de descongelação. O funcionamento normal será retomado após aproximadamente 10 minutos.
Ouve-se um som de água a correr ou de sibilação ocasional.	<ul style="list-style-type: none"> ■ Estes sons podem ouvir-se quando o refrigerante está a circular no aparelho de ar condicionado ou quando o fluxo do refrigerante está a mudar.
Ouve-se ranger ou ouvem-se estalidos.	<ul style="list-style-type: none"> ■ Podem ouvir-se sons deste tipo quando as peças roçam umas nas outras devido a expansão e contracção causada por mudanças de temperatura.
A divisão tem um odor desagradável.	<ul style="list-style-type: none"> ■ A unidade interior aspira ar que contém gases provenientes de paredes, carpintaria e mobiliário bem como odores de roupas e depois lança esse ar novamente para a divisão.
A unidade interior emite um vapor ou névoa branca.	<ul style="list-style-type: none"> ■ Isto pode acontecer aquando do início do funcionamento, se a temperatura interior e a humidade forem elevadas. ■ Durante o modo de descongelação, é possível que fluxo de ar frio seja lançado para baixo e surja sob o aspecto de névoa.
A unidade exterior emite água ou vapor.	<ul style="list-style-type: none"> ■ Durante o modo de arrefecimento, pode formar-se água que pode pingar de tubos de arrefecimento e uniões. ■ Durante o modo de aquecimento, pode formar-se água que pode pingar do permutador de calor. ■ Durante o modo de descongelação, a água no permutador de calor evapora-se e pode surgir vapor de água.
No mostrador do controlo remoto surge o símbolo “  ”.	<ul style="list-style-type: none"> ■ Quando a unidade está sob o controlo central, o símbolo “” aparece no mostrador do controlo remoto e o controlo remoto não pode ser utilizado para iniciar ou parar o funcionamento do aparelho de ar condicionado.
Quando se liga o aparelho de ar condicionado pouco tempo depois de se ter desligado esse aparelho, o aparelho não funciona apesar de se ter premido o botão ON/OFF (LIGAR/DESLIGAR).	<ul style="list-style-type: none"> ■ Espere cerca de 3 minutos. (O funcionamento foi interrompido para proteger o aparelho de ar condicionado.)
O aparelho de ar condicionado funciona sem que se prima o botão ON/OFF (LIGAR/DESLIGAR).	<ul style="list-style-type: none"> ■ O temporizador está definido? Prima o botão ON/OFF (LIGAR/DESLIGAR) para parar o funcionamento. ■ O aparelho de ar condicionado está ligado a um controlo remoto central? Contacte as pessoas que controlam o aparelho de ar condicionado. ■ O símbolo “” aparece no mostrador do controlo remoto? Contacte as pessoas que controlam o aparelho de ar condicionado. ■ Está definida a função de reinício automático após falta de corrente? Prima o botão ON/OFF (LIGAR/DESLIGAR) para parar o funcionamento.
O aparelho de ar condicionado pára de funcionar sem que se prima o botão ON/OFF (LIGAR/DESLIGAR).	<ul style="list-style-type: none"> ■ Está definido o temporizador para desligar automaticamente? Prima o botão ON/OFF (LIGAR/DESLIGAR) para retomar o funcionamento. ■ O aparelho de ar condicionado está ligado a um controlo remoto central? Contacte as pessoas que controlam o aparelho de ar condicionado. ■ O símbolo “” aparece no mostrador do controlo remoto? Contacte as pessoas que controlam o aparelho de ar condicionado.
Não se consegue definir a operação do temporizador do controlo remoto.	<ul style="list-style-type: none"> ■ As definições do temporizador são inválidas? Se o temporizador puder ser definido, o símbolo  ou  aparece no mostrador do controlo remoto.
No mostrador do controlo remoto surge a mensagem “PLEASE WAIT” (AGUARDAR, POR FAVOR).	<ul style="list-style-type: none"> ■ O aparelho está a proceder às definições iniciais. Espere cerca de 3 minutos.
Surge um código de erro no mostrador do controlo remoto.	<ul style="list-style-type: none"> ■ Os dispositivos de protecção entraram em funcionamento para proteger o aparelho de ar condicionado. ■ Não tente proceder a reparações neste equipamento. Desligue imediatamente o botão de ligar/desligar e contacte o vendedor. Certifique-se de que comunica ao vendedor o nome do modelo e a informação que apareceu no mostrador do controlo remoto.

6. Avarias

Está a ter algum problema?	Aqui está a solução. (A unidade está a funcionar correctamente.)												
O ruído é superior ao indicado nas especificações.	<p>■ O nível sonoro produzido pelo funcionamento da unidade interior é afectado pela acústica da divisão em particular, conforme indicado no quadro a seguir, e será superior ao valor indicado nas especificações que foi medido numa sala isenta de eco.</p> <table border="1"> <thead> <tr> <th></th> <th>Locais com elevada absorção sonora</th> <th>Locais normais</th> <th>Locais com baixa absorção sonora</th> </tr> </thead> <tbody> <tr> <td>Exemplos de locais</td> <td>Estúdio de rádio, sala de música, etc.</td> <td>Recepção, átrio principal de hotel, etc.</td> <td>Escritório, quarto de hotel</td> </tr> <tr> <td>Níveis de ruído</td> <td>3 - 7 dB</td> <td>6 - 10 dB</td> <td>9 - 13 dB</td> </tr> </tbody> </table>		Locais com elevada absorção sonora	Locais normais	Locais com baixa absorção sonora	Exemplos de locais	Estúdio de rádio, sala de música, etc.	Recepção, átrio principal de hotel, etc.	Escritório, quarto de hotel	Níveis de ruído	3 - 7 dB	6 - 10 dB	9 - 13 dB
	Locais com elevada absorção sonora	Locais normais	Locais com baixa absorção sonora										
Exemplos de locais	Estúdio de rádio, sala de música, etc.	Recepção, átrio principal de hotel, etc.	Escritório, quarto de hotel										
Níveis de ruído	3 - 7 dB	6 - 10 dB	9 - 13 dB										

7. Especificações

Modelo	Série PCA-M71HA
Fonte de Alimentação (Voltagem <V>/Frequência <Hz>)	~N 230/50
Entrada nominal (apenas unidade interior) <kW>	0,10/0,10
Corrente nominal (apenas unidade interior) <A>	0,43/0,43
AQUECEDOR <kW>	-
Dimensão (Altura) <mm>	280
Dimensão (Largura) <mm>	1136
Dimensão (Comprimento) <mm>	650
Valor do Fluxo de Ar da Ventoinha (Baixo-Alto) <m ³ /min>	16-18
Nível de Ruído (Baixo-Alto) <dB>	37-39
Peso líquido <kg>	42

Modelo	Série PCA-M71HA	
Potência de arrefecimento	razoável P _{rated,c} <kW>	5,25
	latente P _{rated,c} <kW>	1,85
Potência de aquecimento	P _{rated,h} <kW>	8,10
Potência elétrica de entrada total	P _{elec} <kW>	0,10
Nível de potência sonora (por regulação da velocidade, se for caso disso)	L _{WA} <dB>	57-55

(EU)2016/2281

Indholdsfortegnelse

1. Sikkerhedsforanstaltninger	1	5. Vedligeholdelse og rengøring	6
2. Del-navne	2	6. Fejlfinding	8
3. Drift	4	7. Specifikationer	9
4. Timer	6		

Bemærk



Fig. 1

Dette symbol er kun til EU-lande.

Dette symbol er i overensstemmelse med direktiv 2012/19/EU paragraf 14 Oplysninger til brugere og tillæg IX, og/eller med direktiv 2006/66/EF paragraf 20 Oplysninger til slutbrugere og tillæg II.

Dit produkt fra MITSUBISHI ELECTRIC er designet og fremstillet af materialer og komponenter i høj kvalitet, der kan recirkuleres og/eller genbruges. Dette symbol betyder, at elektrisk og elektronisk udstyr, batterier og genopladelige batterier ved deres levetids ophør skal bortskaffes separat fra husholdningsaffaldet. Hvis et kemisk symbol er trykt neden under symbolet (Fig. 1), betyder dette kemiske symbol, at batteriet eller det genopladelige batteri indeholder et tungmetal i en bestemt koncentration.

Det bliver angivet på følgende måde: Hg: kviksølv (0,0005 %), Cd: cadmium (0,002 %), Pb: bly (0,004 %)

I Den Europæiske Union er der separate indsamlingssystemer til brugt elektriske og elektroniske produkter, batterier og genopladelige batterier.

Bortskaf udstyret, batterier og genopladelige batterier korrekt på det lokale indsamlings- eller genbrugscenter.

Hjælp med at bevare miljøet, vi lever i!

Bemærk:

Udtrykket "Ledningsforbundet fjernbetjening" i denne betjeningsvejledning refererer kun til PAR-40MAA. Se instruktionsbogen, der følger med fjernbetjeningen (ekstraudstyr), for at få yderligere oplysninger om den anden fjernbetjening.

1. Sikkerhedsforanstaltninger

- ▶ Læs alle "Sikkerhedsforanstaltninger", før De installerer enheden.
- ▶ "Sikkerhedsforanstaltninger" er en oversigt over vigtige sikkerhedspunkter. Disse skal følges.
- ▶ De skal forhøre Dem hos forsyningskilden før tilslutning til systemet.

BETYDNINGEN AF DE SYMBOLER, DER VISES PÅ INDENDØRSENHEDEN OG/ELLER UDENDØRSENHEDEN

	ADVARSEL (Risiko for brand)	Dette symbol gælder kun for R32-kølemiddel. Kølemiddeltypen står på udendørsenhedens navneplade. Hvis kølemiddeltypen er R32, anvender denne enhed et brændbart kølemiddel. Hvis kølemiddel lækker og kommer i kontakt med ild eller varmeenheder, dannes der skadelig gas, og der opstår risiko for brand.
		Læs omhyggeligt BETJENINGSVEJLEDNINGEN før drift.
		Servicepersonale skal omhyggeligt læse BETJENINGSVEJLEDNINGEN og INSTALLATIONSVEJLEDNINGEN før drift.
		Yderligere oplysninger fremgår af BETJENINGSVEJLEDNINGEN, INSTALLATIONSVEJLEDNINGEN osv.

Symboler anvendt i teksten

⚠ Advarsel:

Beskriver sikkerhedsforanstaltninger, der skal træffes, for at undgå personskade eller dødsfald.

⚠ Forsigtig:

Beskriver forholdsregler, der skal træffes, for at forhindre at enheden bliver beskadiget.

⚠ Advarsel:

- Disse apparater er ikke tilgængelige for menigmand.
- Enheden bør ikke installeres af brugeren. Bed forhandleren eller en autoriseret virksomhed om at installere enheden. Hvis enheden installeres forkert, kan det medføre udsving af vand, elektrisk stød eller brand.
- Enheden må ikke modificeres. Det kan forårsage brand, elektrisk stød, tilskadekomst eller vandlækage.
- Stå ikke på, og placér ikke genstande på enheden.
- Sprøjt ikke vand over enheden, og rør ikke ved enheden med våde hænder. Dette kan medføre elektrisk stød.
- Sprøjt ikke med brændbare gasser i nærheden af enheden. Dette kan medføre brand.
- Anbring ikke en gasvarmer eller andet udstyr med åben ild, hvorved udsættes for den luft, der afgives af enheden. Dette kan medføre en ufuldstændig forbrænding.
- Fjern ikke frontpanelet eller ventilatorafskærmningen fra den udendørs enhed, mens den kører.
- Hvis der bemærkes unormal støj eller vibration, stop da enheden, sluk på hovedkontakten, og kontakt forhandleren.
- Stik aldrig fingre, pinde etc. ind i indtagene eller udgangene.
- Hvis der bemærkes en underlig lugt, stop da enheden sluk på hovedkontakten, og kontakt forhandleren. Ellers kan det medføre nedbrud, elektrisk stød eller brand.
- Airconditionssystemet må IKKE anvendes af børn eller svagelige personer uden opsyn.
- Børn skal overvåges, for at sikre, at de ikke leger med airconditionssystemet.
- Hvis der blæser eller løber kølegas ud, stop da enheden, udluft rummet grundigt, og kontakt forhandleren.
- Dette apparat skal bruges af ekspertbrugere eller uddannede brugere i butikker, i let industri og på bedrifter eller til kommerciel brug af lægmand.
- Dette apparat kan bruges af børn på 8 år og derover samt personer med nedsatte fysiske, sensoriske eller mentale evner eller manglende

Symboler anvendt i illustrationerne

⊥ : Angiver en del, der skal jordforbindes.

- erfaring og viden, hvis det sker under overvågning, eller de vejledes i sikker brug af apparatet og er indforstået med de risici, det indebærer. Børn må ikke lege med apparatet. Rengøring og brugervedligeholdelse må ikke foretages af børn uden overvågning.
- Børn skal overvåges for at sikre, at de ikke leger med apparaterne.
- Dette apparat er ikke beregnet til at blive brugt af personer (herunder børn) med nedsatte fysiske, sensoriske eller mentale evner eller manglende erfaring og viden, medmindre det sker under overvågning, eller de vejledes i brugen af apparatet af en person, der er ansvarlig for deres sikkerhed.
- Ved installation, flytning eller serviceeftersyn af klimaanlægget må der kun anvendes det specificerede kølemiddel, der står på udendørsenheden, til fyldning af kølemiddellørene. Det må ikke blandes med nogen anden type kølemiddel, og der må ikke være luft tilbage i rørene. Hvis der blandes luft sammen med kølemidlet, kan det forårsage et unormalt højt tryk i kølemiddelløret og resultere i en eksplosion og andre farlige situationer. Hvis der bruges andre kølemidler end det, der er specificeret for systemet, forårsager det mekanisk driftssvigt eller funktionsfejl i systemet eller nedbrud af enheden. I værste fald kan det føre til en alvorlig hindring for produktsikkerheden.
- Denne enhed skal installeres i rum, der er større end det gulvareal, der er angivet i installationsvejledningen til udendørsenheden. Se installationsvejledningen til udendørsenheden.
- Forsøg ikke at fremskynde afrimningsprocessen eller at rengøre på andre måder end dem, der er anbefalet af producenten.
- Udstyret skal opbevares i et lokale uden kontinuerlige antændelseskilder (f.eks. åben ild, et tændt gasapparat eller et tændt, elektrisk varmeapparat).
- Må ikke gennembores eller brændes.
- Vær opmærksom på, at kølemiddel muligvis ikke kan lugtes.

⚠ Forsigtig:

- Brug ikke nogen skarpe genstande til at trykke på knapperne, da dette kan medføre beskadigelse af fjernstyringen.
- Den udendørs enheds indtag og afgange må aldrig blokeres eller tildækkes.

Bortskaffelse af enheden

Når enheden skal bortskaffes, kontakt da Deres forhandler.

2. Del-navne

■ Indendørsenhed

	PCA-M·HA serie
Ventilatorhastighed	2 hastigheder
Ventilatorvinge	Manuel
Jalousiventil	Manuel
Filter	Olie
Filterrengøringsindikation	100 timer

■ Fortrådet fjernkontrol

Kontrolenhedens interface

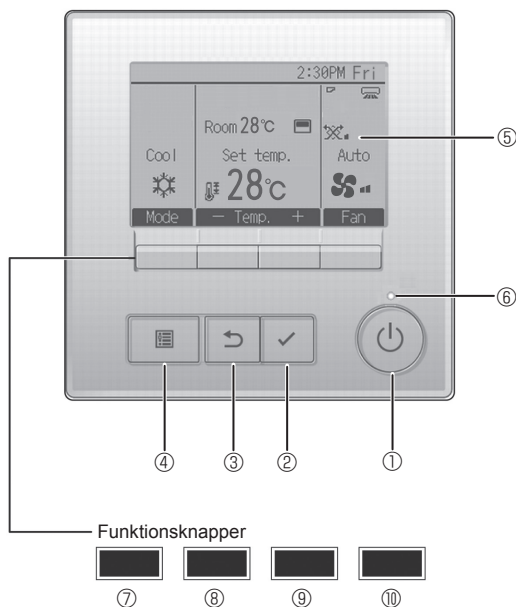

① [TÆND/SLUK]-knap

Tryk for at TÆNDE/SLUKKE for indendørsenheden.

② [VÆLG]-knap

Tryk for at gemme indstillingen.

③ [TILBAGE]-knap

Tryk for at gå tilbage til den foregående skærm.

④ [MENU]-knap

Tryk for at få vist hovedmenuen.

⑤ Baggrundsbelyst LCD

Funktionsindstillingerne vises.

Når baggrundsbelysningen er slukket, vil enhver knap tænde for den, og den forbliver tændt i et bestemt tidsrum afhængigt af skærmen.

Når baggrundsbelysningen er slukket, tændes det, når der trykkes på en vilkårlig knap, og dens funktion aktiveres ikke. (Med undtagelse af [TÆND/SLUK]-knappen)

■ PCA-M·HA serie

Køkken

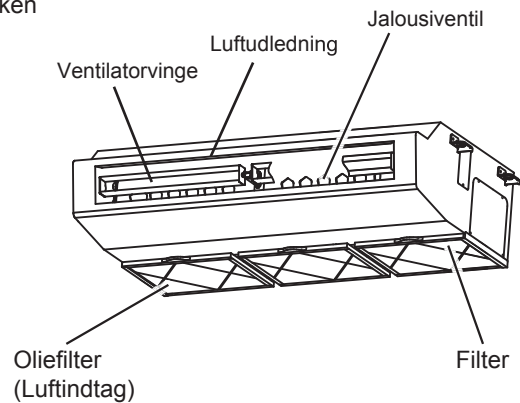

Funktionsknappernes funktioner skifter afhængigt af skærmen. I vejledning til knapfunktioner, der vises i bunden af LCD'et, kan du se de funktioner, de har på en given skærm.

Når systemet er centralt styret, kan man ikke se den vejledning i knapfunktioner, der svarer til den låste knap.

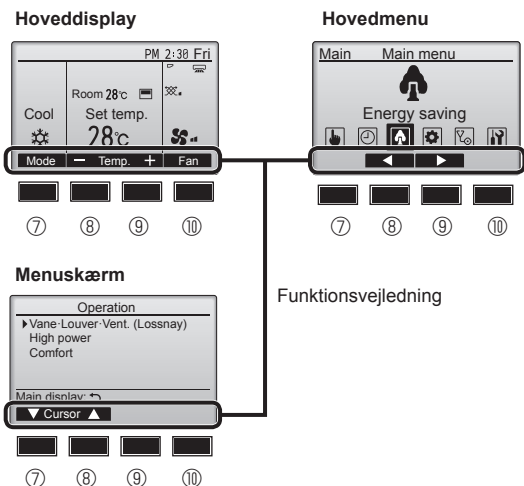

⑥ TÆND-/SLUK-lampe

Denne lampe lyser grønt, når enheden er i brug. Den blinker, når fjernkontrollen starter, eller hvis der opstår en fejl.

⑦ Funktionsknap [F1]

Hoveddisplay: Tryk for at ændre funktions-måde.

Menuskærm: Knappens funktion varierer afhængigt af skærmen.

⑧ Funktionsknap [F2]

Hoveddisplay: Tryk for at reducere temperaturen.

Hovedmenu: Tryk for at flytte markøren til venstre.

Menuskærm: Knappens funktion varierer afhængigt af skærmen.

⑨ Funktionsknap [F3]

Hoveddisplay: Tryk for at øge temperaturen.

Hovedmenu: Tryk for at flytte markøren til højre.

Menuskærm: Knappens funktion varierer afhængigt af skærmen.

⑩ Funktionsknap [F4]

Hoveddisplay: Tryk for at ændre ventilatorhastighed.

Menuskærm: Knappens funktion varierer afhængigt af skærmen.

2. Del-navne

Display

Hoveddisplayet kan vises på to forskellige måder: "Full" (Komplet) og "Basic" (enkelt). Fabriksindstillingen er "Full" (komplet). Du kan skifte til funktionen "Basic" (enkelt) ved at ændre indstillingen i indstilling af hoveddisplay. (Se betjeningsvejledningen, der følger med fjernbetjeningen.)

<Komplet funktion>

* Alle ikoner vises med forklaring.

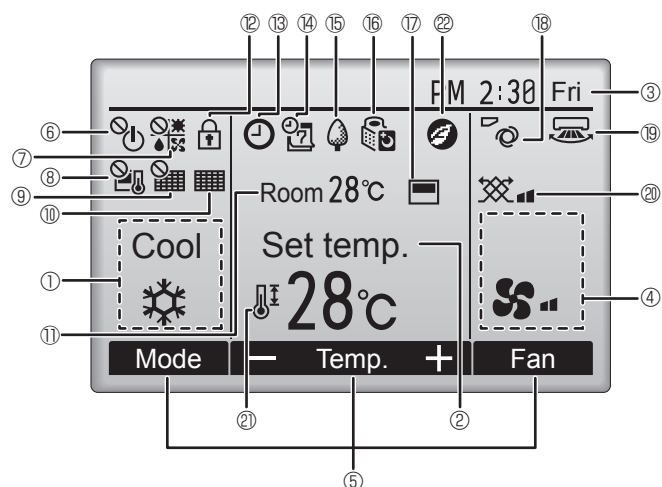

<Enkel funktion>

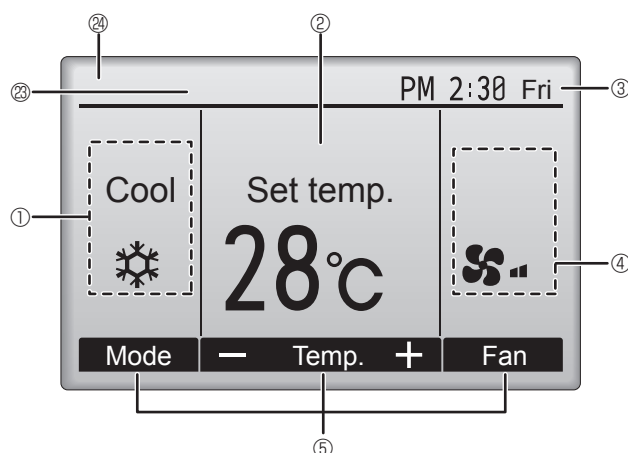

① Funktionsmåde

② Forudindstillet temperatur

③ Ur

④ Ventilatorhastighed

⑤ Vejledning i knapfunktioner

Funktioner for de tilsvarende knapper vises her.



Vises, når TÆND-/SLUK-funktionen er centralt styret.



Vises, når funktionsmåden er centralt styret.



Vises, når den forudindstillede temperatur er centralt styret.



Vises, når funktion til nulstilling af filter er centralt styret.



Viser, når filteret skal vedligeholdes.

⑪ Rumtemperatur



Vises, når knapperne er låst.



Vises, når "tænd/sluk-timer", "natsænkning" eller "auto-off-timer" er aktiveret.

Vises, når timeren deaktiveres af det centraliserede kontrolsystem.



Vises, når ugetimer er aktiveret.



Vises, når enhederne kører i energibesparende funktion. (Vises ikke på visse modeller af indendørsenheder)



Vises, når udendørsenhederne kører i lydløs funktion.



Vises, når den integrerede termistor på fjernkontrollen er aktiveret til at overvåge rumtemperaturen (⑪).

Vises, når termistoren på indendørsenheden er sat til at overvåge rumtemperaturen.



Viser indstilling af ventilationsblad.



Viser indstilling af spjæld.



Viser indstilling af ventilation.



Vises, når det forudindstillede temperaturområde er begrænset.



Vises, når en energibesparende funktion udføres vha. en "3D i-See sensor"-funktion.

⑳ Central styring

Vises i et vist tidsrum, når et centralt styret element betjenes.

㉔ Visning af midlertidig fejl

En fejlkode vises under den midlertidige fejl.

De fleste indstillinger (med undtagelse af TÆND-/SLUK, funktionstilstand, ventilatorhastighed og temperatur) kan foretages fra hovedmenuen.

2. Del-navne

■ Udendørsenhed

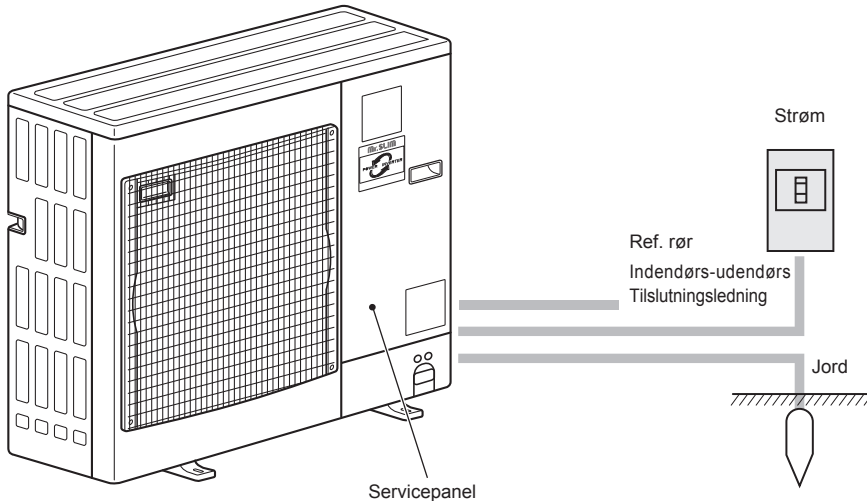

3. Drift

■ Se betjeningsvejledningen, der medfølger hver fjernkontrol, vedrørende betjeningsmetoden.

3.1. Brug af ON/OFF (TÆND/SLUK)

[TÆND]



Tryk på [TÆND/SLUK]-knappen. TÆND-/SLUK-lampen lyser grønt, og anlægget starter. Når "LED-belysning" er indstillet til "Nej", lyser ON/OFF-lampen ikke.

[SLUK]



Tryk på [TÆND/SLUK]-knappen igen. TÆND-/SLUK-lampen slukkes, og anlægget stopper.

Bemærk:

Selv hvis du trykker på knappen ON/OFF (TÆND/SLUK) straks, efter at du har lukket ned for den igangværende funktion, går der ca. 3 minutter, inden airconditionanlægget starter.

Dette er for at undgå beskadigelse af de indvendige komponenter.

■ Driftsstatushukommelse

	Indstilling af fjernkontrol
Funktionsmåde	Funktionsmåde, inden enheden blev slukket
Forudindstillet temperatur	Forudindstillet temperatur, inden enheden blev slukket
Ventilatorhastighed	Ventilatorhastighed, inden enheden blev slukket

■ Forudindstillet temperaturområde, der kan indstilles

Funktionsmåde	Forudindstillet temperaturområde
Cool/Dry (Kulde/tør)	19 – 30 °C
Heat (Varme)	17 – 28 °C
Auto	19 – 28 °C
Fan/Ventilation (Ventilator/ventilation)	Kan ikke indstilles

3.2. Valg af driftstilstand

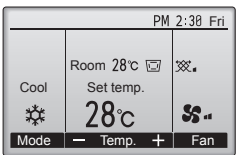

Tryk på [F1]-knappen for at se funktionsmåderne i rækkefølgen "Cool" (kulde), "Dry" (tør), "Fan" (ventilator), "Auto" og "Heat" (varme). Vælg den ønskede funktionsmåde.

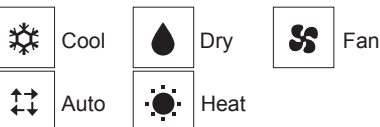

• Driftstilstande, der ikke er tilgængelige på de tilsluttede udendørsenhedsmodeller, vises ikke på skærmen.

Automatisk drift

■ I overensstemmelse med en indstillet temperatur starter kølingen, hvis rummets temperatur er for høj, og opvarmningen starter, hvis temperaturen i rummet er for lav.

■ Under automatisk drift vil airconditionanlægget skifte til afkølingsfunktion, hvis rumtemperaturen skifter og forbliver 2,0 °C eller mere over den indstillede temperatur i 15 minutter. På samme måde vil anlægget skifte til opvarmningsfunktion, hvis rumtemperaturen forbliver 2,0 °C eller mere under den indstillede temperatur i 15 minutter.

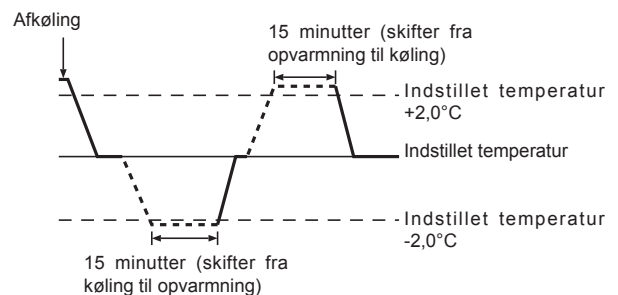

Hvad det blinkende funktionsikon betyder

Funktionsikonet blinker, når andre indendørsenheder i samme køleanlæg (tilsluttet til samme udendørsenhed) allerede er i brug i en anden funktionsmåde. I det tilfælde kan resten af enheden i den samme gruppe kun køre i samme funktionsmåde.

3. Drift

3.3. Indstilling af temperatur

<“Cool” (Kulde), “Dry” (Tør), og “Heat” (Varme)>

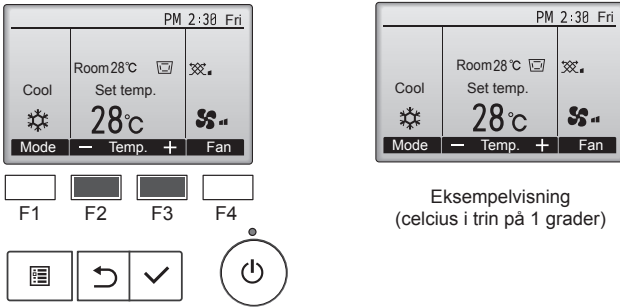

Eksempelvisning (celcius i trin på 1 grader)

Tryk på [F2]-knappen for at reducere den forudindstillede temperatur, og tryk på [F3]-knappen for at øge den.

- I tabellen på side 4 kan du se det temperaturområde, der kan indstilles, for de forskellige funktionsmåder.
- Der kan ikke indstilles forudindstillet temperaturområde for ventilator/ventilation.
- Den forudindstillede temperatur vises enten i Celsius i trin på 1 grad eller i Fahrenheit alt efter modellen af indendørsenheden og indstillingen af visningstilstand på fjernbetjeningen.

3.4. Indstilling af ventilatorhastighed

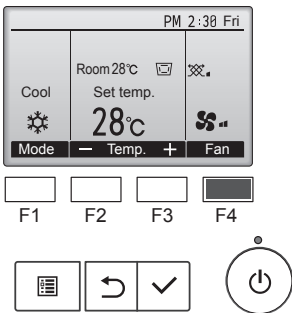

Tryk på [F4]-knappen for at se ventilatorhastighederne i følgende rækkefølge.

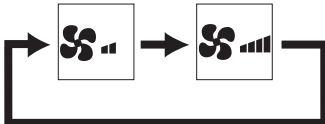

Bemærk:

- Under følgende omstændigheder vil enhedens faktiske ventilationshastighed være forskellig fra hastigheden vist i fjernbetjeningens display.
 1. Når displayet viser “STAND BY” eller “DEFROST”.
 2. Når varmevekslerens temperatur er lav i opvarmningsfunktion (f.eks. umiddelbart efter start af opvarmningsfunktion)
 3. I modet HEAT hvor den omgivende rumtemperatur er højere end temperaturindstillingen.
 4. Når enheden er i mode DRY.

3.5. Indstilling af luftstrømmens retning

3.5.1 Sådan navigerer du i Main menu (hovedmenuen)

<Adgang til Main menu (hovedmenuen)>

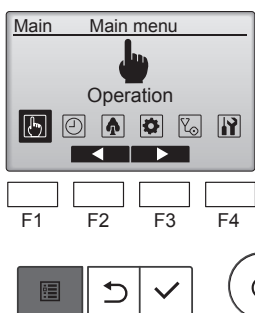

Tryk på knappen [MENU] på hoveddisplayet.
Main menu (Hovedmenuen) vises.

<Valg af enhed>

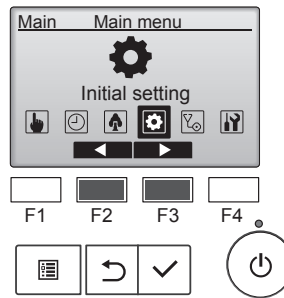

Tryk på [F2] for at flytte markøren til venstre.
Tryk på [F3] for at flytte markøren til højre.

<Gå ud af Main menu (hovedmenuskærmen)>

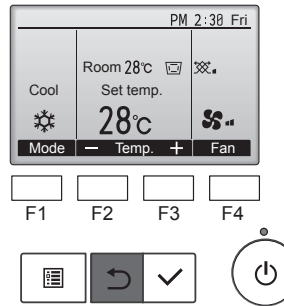

Tryk på [TILBAGE]-knappen for at gå ud af Main menu (hovedmenuen) og gå tilbage til hoveddisplay.

Hvis der ikke trykkes på en knap i 10 minutter, går skærmen automatisk tilbage til hoveddisplay. Indstillinger, der ikke er blevet gemt, mistes.

<Vis funktioner, der ikke understøttes>

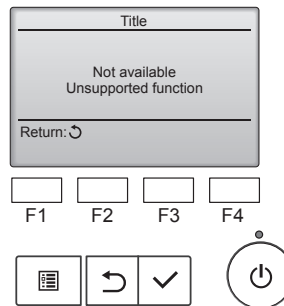

Beskeden til venstre vises, hvis brugeren vælger en funktion, der ikke understøttes af den tilsvarende indendørsenhedsmodel.

3. Drift

3.5.2 Vane (Blad)

<[Manuel] Sådan ændrer man luftstrømsretningen - op og ned>

■ PCA-M-HA serie

Flyt vingen til den ønskede position. (Vingens position kan ændres inden for et område fra 10° opad til 45° nedad.)

* Hvis vingen er i nedadgående position under køling eller tørring, kan der dannes kondens, som drypper fra luftudledningen. Juster luftstrømsretningen, hvis dette sker.

* Juster luftstrømsretningen, hvis den kolde luftstrøm blæser direkte på ild, et komfur eller fødevarer og påvirker tilberedningen.



<[Manual] Sådan skiftes luftstrømmens retning mod ventre/højre>

* Knappen Louver kan ikke anvendes.

⚠ **Forsigtig:**

Undgå fald, hold en stabil fodstilling ved betjening af enheden.

3.6. Ventilation

Til LOSSNAY-kombination

■ De følgende 2 driftsmønstre er tilgængelige.

- Kør ventilatoren sammen med indendørsenheden.
- Kør ventilatoren uafhængigt.

4. Timer

For kabelbetjent fjernstyring

■ Timer-funktionerne er forskellige alt efter den pågældende fjernkontrol.

■ Se den rette betjeningsvejledning, der medfølger hver fjernkontrol, vedrørende betjening af fjernkontrollen.

5. Vedligeholdelse og rengøring

■ Filter information (Filterinformation)

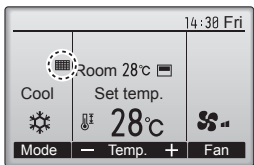

☰ vises på hoveddisplay i funktionen komplet, når filtrene skal rengøres.

Vask, rengør eller udskift filtrene, når dette symbol vises. Se yderligere information i installationsvejledningen for indendørsenheden.

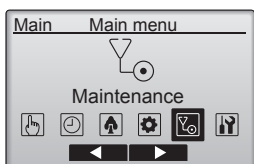

Vælg "Maintenance" (Vedligeholdelse) i hovedmenuen, og tryk på knappen [VÆLG].

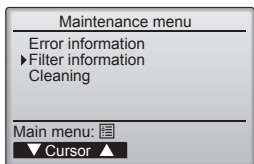

Vælg "Filter information" (Filterinformation) i hovedmenuen, og tryk på knappen [VÆLG].

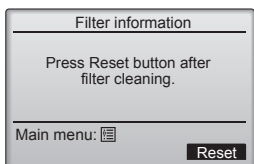

Tryk på [F4] -knappen for at nulstille filtersymbolet. Instruktionsbogen til indendørsenheden indeholder oplysninger om, hvordan filteret rengøres.



Vælg "OK" med [F4]-knappen.

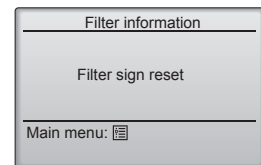
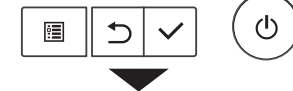
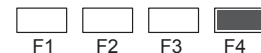

Der vises en bekræftelsesskærm.

Sådan navigerer du i skærmene

- Gå tilbage til Main menu (hovedmenuen).....[MENU]-knap
- Gå tilbage til den foregående skærm.....[TILBAGE]-knap

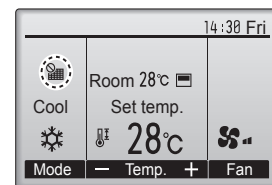

Når der vises ☰ på hoveddisplay i funktionen komplet, er systemet centralt styret, og filtersymbolet kan ikke nulstilles.

Hvis der er tilsluttet to eller flere indendørsenheder, kan tidspunktet for rengøring af filter for de enkelte enheder være forskelligt afhængig af filtertype.

Ikonet ☰ vises, når filteret i hovedenheden skal rengøres.

Når filtersymbolet er nulstillet, nulstilles den samlede driftstid for alle enhederne.

Ikonet ☰ vil blive vist efter en bestemt driftsperiode på baggrund af den antagelse, at indendørsenhederne er monteret i et lokale med normal luftkvalitet. Afhængig af luftkvalitet kan det være nødvendigt at rengøre filteret oftere.

Den samlede tid, hvor efter filteret skal rengøres, afhænger af den pågældende model.

5. Vedligeholdelse og rengøring

► Rengøring af filtrene

- Rengør filtrene med en støvsuger. Hvis De ikke har en støvsuger, kan De banke filtrene let mod en solid genstand for at banke snavs og støv af.
- Hvis filtrene er særligt snavsede, vaskes de i lunkent vand. Vær omhyggelig med at skylle evt. rengøringsmiddel helt af, og lad filtrene tørre fuldstændigt, før de sættes tilbage i enheden.

⚠ Forsigtig:

- **Tør ikke filtrene i direkte sollys eller ved at anvende en tørrekilde, såsom en elektrisk varmeovn: dette kan få dem til at slå sig.**
- **Vask ikke filtrene i varmt vand (over 50°C), da dette kan få dem til at slå sig.**
- **Tilse at filtrene altid installeres. Hvis enheden arbejder uden luftfiltre, kan det medføre funktionssvigt.**

⚠ Forsigtig:

- **Før systemet rengøres, skal det stoppes, og der skal slukkes for strømforsyningen.**
- **Indendørs enheder er udstyret med filtre, der fjerner støvet i den indsugede luft. Rengør filtrene som vist i nedenstående tegninger.**

■ PCA-M-HA serie

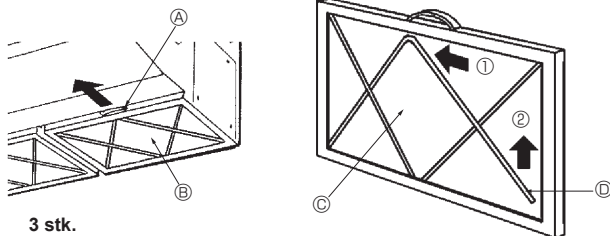

3 stk.

► Rengøring af oliefilteret (PCA-M-HA serie)

1) Fjernelse af oliefilteret

- ① Fjern filteret ved at skubbe det i retning af en pil.

2) Udskiftning af filterelementet

- ① Fjern oliefilteret ved at skubbe det i retning af en pil.
- ② Fjern de to metalbeslag for filterelementet ifølge nedenstående procedure. Bøj de to metalbeslag imod ① siden (indad) og skub dem derefter i retning af ② for at fjerne dem.
- ③ Udskift filterelementet (engangsbrug).
Valgfrie dele: PAC-SG38KF (12 stk.)

Bemærk:

Monter filterelementet sikkert i rammen.

- ④ Monter filterelementets metalbeslag i deres oprindelige position.
- ⑤ Vend siden af oliefilteret således, at metalbeslagene er anbragt nedad, og monter filteret i enheden.

Ⓐ Håndtag

Ⓒ Filterelement

Ⓑ Oliefilter

Ⓓ Metalbeslag for filterelement

3) Rengøring af oliefilterets ramme

Anvend følgende hjælpemidler

- Beskyttelsesbeklædning såsom gummihandsker
- Skrubbørste eller børste

Bemærk:

Brug aldrig en metalbørste, da dette kan beskadige aluminiumsmaterialerne.

- Et neutralt husholdningsrengøringsmiddel eller et alkalisk vaskemiddel (til opvask eller tøjvask)

Bemærk:

Hvis der anvendes et alkalisk vaskemiddel, kan dette misfarve aluminiumsdelene.

Bemærk:

Sørg for at filterelementet er taget ud, når oliefilteret rengøres.

- ① Hvis filteret kun er lidt snavset. (Hvis filteret renses en gang om ugen (for hver 100 driftstimer).)

Vask filteret med vand og ovenfor nævnte rengøringsmiddel ved hjælp af en skrubbørste eller børste osv. (Det er mere effektivt at vaske filteret med lunkent vand.)

- ② Hvis filteret er meget snavset.

Hæld det tidligere nævnte rengøringsmiddel (blandingsforholdet bør være ca. 1:10) i varmt vand med en temperatur på 50 °C eller mindre og lad filteret ligge neddyppet i en time eller mere, inden det vaskes.

⚠ Advarsel:

For ikke at skolde hænderne ventes med at vaske filteret, til vandet er afkølet.

Rengøring af indendørsenheden

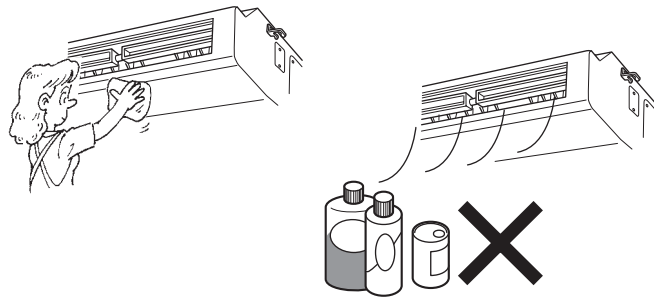







- Tør enhedens udvendige flader af med en ren, tør og blød klud.
- Fjern oliepletter eller fingermærker med et neutralt rengøringsmiddel (som f.eks. opvaskemiddel eller vaskemiddel).

⚠ Forsigtig:

Brug aldrig benzin, benzen, fortyndingsmiddel, skurepulver eller nogen former for ikke-neutrale rengøringsmidler, da disse kan beskadige enhedens hus.

6. Fejlfinding

Har du problemer?	Her er løsningen. (Enheden fungerer normalt).
Airconditionanlægget kan ikke opvarme eller køle ordentligt.	<ul style="list-style-type: none"> ■ Rens filteret. (Luftstrømmen reduceres, hvis filteret er snavset eller tilstoppet). ■ Kontrollér temperaturindstillingen, og justér den indstillede temperatur. ■ Sørg for, at der er nok plads omkring udendørsenheden. Er indendørsenhedens luftind- eller udsugning blokeret? ■ Er der en åben dør eller et åbent vindue?
Når opvarmningen starter, strømmer der ikke straks varm luft fra indendørsenheden.	<ul style="list-style-type: none"> ■ Der strømmer ikke varm luft, før indendørsenheden er tilstrækkelig opvarmet.
Under opvarmningsfunktion standser airconditionenheden, før den indstillede rumtemperatur er nået.	<ul style="list-style-type: none"> ■ Hvis udendørstemperaturen er lav, og fugtigheden er høj, kan der danne sig is på udendørsenheden. Hvis dette er tilfældet, foretager udendørsenheden en afisning. Normal drift skal gå i gang efter ca. 10 minutter.
Der lyder en vandstrømningslyd eller en lejlighedsvis hvislende lyd.	<ul style="list-style-type: none"> ■ Disse lyde forekommer, når kølevæsken strømmer ind i airconditionanlægget, eller når væskestrømsretningen skifter.
Der høres en knaldende eller knirkende lyd.	<ul style="list-style-type: none"> ■ Disse lyde forekommer, når dele gnider mod hinanden på grund af udvidelser og sammentrækninger som følge af temperaturændringer.
Der er en ubehagelig lugt i rummet.	<ul style="list-style-type: none"> ■ Indendørsenheden indsuger luft, der indeholder gasser fra vægge, tæpper og møbler samt lugte fra tøj, og derefter blæses denne luft ind i rummet igen.
En hvid tåge eller damp udsendes fra indendørsenheden.	<ul style="list-style-type: none"> ■ Hvis indendørstemperaturen og fugtigheden er høj, kan denne tilstand forekomme, når driften starter. ■ Under afisningsfunktion kan kold luft strømme ned og se ud som en tåge.
Vand eller damp udsendes fra udendørsenheden.	<ul style="list-style-type: none"> ■ Under kølefunktion kan vand dannes og dryppe ned fra kølerørene og samlingerne. ■ Under opvarmningsfunktion kan vand dannes og dryppe ned fra varmeveksleren. ■ Under afisningsfunktion kan vand på varmeveksleren fordampe, så der udsendes vanddamp.
"  " vises på fjernbetjeningsdisplayet.	<ul style="list-style-type: none"> ■ Under central betjening vises " på fjernbetjeningsdisplayet, og airconditiondrift kan ikke startes eller standses med fjernbetjeningen.
Ved genstart af airconditionenheden lige efter at den er standset, virker den ikke, selv om knappen ON/OFF (TÆND/SLUK) aktiveres.	<ul style="list-style-type: none"> ■ Vent ca. 3 minutter. (Driften er standset for at beskytte airconditionenheden).
Aircondition virker, uden at knappen ON/OFF (TÆND/SLUK) aktiveres.	<ul style="list-style-type: none"> ■ Er on-timeren indstillet? Tryk på knappen ON/OFF (TÆND/SLUK) for at standse driften. ■ Er airconditionenheden tilsluttet en central fjernbetjening? Kontakt de personer, der har kontrol med airconditionenheden. ■ Vises tegnet " i fjernbetjeningsdisplayet? Kontakt de personer, der har kontrol med airconditionenheden. ■ Er autogendannelsesfunktionen efter strømsvigt indstillet? Tryk på knappen ON/OFF (TÆND/SLUK) for at afbryde driften.
Airconditionenheden standser, uden at knappen ON/OFF (TÆND/SLUK) aktiveres.	<ul style="list-style-type: none"> ■ Er off-timeren indstillet? Tryk på knappen ON/OFF (TÆND/SLUK) for at genoptage driften. ■ Er airconditionenheden tilsluttet en central fjernbetjening? Kontakt de personer, der har kontrol med airconditionenheden. ■ Vises tegnet " i fjernbetjeningsdisplayet? Kontakt de personer, der har kontrol med airconditionenheden.
Fjernbetjeningens timerdrift kan ikke indstilles.	<ul style="list-style-type: none"> ■ Er timerindstillingerne ugyldige? Hvis timeren kan indstilles, vises  eller  i fjernbetjeningsdisplayet.
"PLEASE WAIT" (VENT VENLIGST) vises på fjernbetjeningsdisplayet.	<ul style="list-style-type: none"> ■ Startindstillingerne bliver udført. Vent ca. 3 minutter.
En fejlkode vises på fjernbetjeningsdisplayet.	<ul style="list-style-type: none"> ■ Beskyttelsesenhederne har virket for at beskytte airconditionenheden. ■ Forsøg ikke at reparere dette udstyr selv. Sluk straks for afbryderen, og kontakt forhandleren. Sørg for at give forhandleren modelnavn og de oplysninger, der blev vist på fjernbetjeningsdisplayet.

6. Fejlfinding

Har du problemer?	Her er løsningen. (Enheden fungerer normalt).												
Støjen er kraftigere end specifikationerne angiver.	<p>■ Lydniveauet ved drift indendøre påvirkes af det pågældende rums akustik som vist i nedenstående tabel, og vil være højere end angivet i støjspecifikationerne, der er målt i et ekkofrit rum.</p> <table border="1"> <thead> <tr> <th></th> <th>Rum med absorption af højt lydniveau</th> <th>Normale rum</th> <th>Rum med absorption af lavt lydniveau</th> </tr> </thead> <tbody> <tr> <td>Rumeksempler</td> <td>Radiostudie, musikrum osv.</td> <td>Reception, hotellobby osv.</td> <td>Kontor, hotelværelse</td> </tr> <tr> <td>Støjniveauer</td> <td>3 - 7 dB</td> <td>6 - 10 dB</td> <td>9 - 13 dB</td> </tr> </tbody> </table>		Rum med absorption af højt lydniveau	Normale rum	Rum med absorption af lavt lydniveau	Rumeksempler	Radiostudie, musikrum osv.	Reception, hotellobby osv.	Kontor, hotelværelse	Støjniveauer	3 - 7 dB	6 - 10 dB	9 - 13 dB
	Rum med absorption af højt lydniveau	Normale rum	Rum med absorption af lavt lydniveau										
Rumeksempler	Radiostudie, musikrum osv.	Reception, hotellobby osv.	Kontor, hotelværelse										
Støjniveauer	3 - 7 dB	6 - 10 dB	9 - 13 dB										

7. Specifikationer

Model	PCA-M71HA serie
Strømkilde (spænding <V>/frekvens <Hz>)	~N 230/50
Nominal indgangseffekt (Kun indendørs) <kW>	0,10/0,10
Mærkestrøm (Kun indendørs) <A>	0,43/0,43
VARMER <kW>	-
Mål (højde) <mm>	280
Mål (bredde) <mm>	1136
Mål (dybde) <mm>	650
Ventilatorluftstrøm (Lav-Høj) <m ³ /min>	16-18
Støjniveau (Lav-Høj) <dB>	37-39
Nettovægt <kg>	42

Model	PCA-M71HA serie	
Køleydelse	sensibel P _{rated,c} <kW>	5,25
	latent P _{rated,c} <kW>	1,85
Varmeydelse	P _{rated,h} <kW>	8,10
Samlet elektrisk effektoptag	P _{elec} <kW>	0,10
Lydeffektniveau (pr. hastighedsindstilling, hvis relevant)	L _{WA} <dB>	57-55

(EU)2016/2281

Innehåll

1. Säkerhetsåtgärder	1	5. Skötsel och rengöring	6
2. Namn på delarna	2	6. Felsökning	8
3. Drift	4	7. Specifikationer	9
4. Timer	6		



Fig. 1

Denna symbol är endast för EU-länder.

Denna symbol är i enlighet med direktiv 2012/19/EU artikel 14, Information till användarna, och bilaga IX, och/eller direktiv 2006/66/EG artikel 20, Information till slutanvändarna, och bilaga II.

Din MITSUBISHI ELECTRIC-produkt är utformad och tillverkad med högkvalitativa material och komponenter som kan återvinnas och/eller återanvändas. Denna symbol betyder att elektrisk och elektronisk utrustning, batterier och ackumulatörer vid slutet av sin livslängd ska kasseras separat från hushållsavfall. Om en kemisk symbol är tryckt under symbolen (Fig.1) betyder denna kemiska symbol att batteriet eller ackumulatören innehåller en viss mängd tungmetall.

Detta indikeras enligt följande: Hg: kvicksilver (0,0005 %), Cd: kadmium (0,002 %), Pb: bly (0,004 %)

I EU finns det separata uppsamlingsystem för använda elektriska och elektroniska produkter, batterier och ackumulatörer.

Kassera vänligen denna utrustning med batterier och ackumulatörer på rätt plats på din lokala avfalls-/återvinningscentral.

Hjälp oss att bevara miljön som vi lever i!

Obs:

Frasen "Fast ansluten fjärrkontroll" i denna driftsmanual refererar enbart till PAR-40MAA. Om du behöver information om den andra fjärrkontrollen kan du läsa instruktionsboken som medföljer tillvalsfjärrkontrollen.

1. Säkerhetsåtgärder

- ▶ Innan du installerar enheten bör du läsa igenom samtliga "Säkerhetsåtgärder".
- ▶ Under "Säkerhetsåtgärder" hittar du viktig information som rör din säkerhet. Se till att du följer anvisningarna.
- ▶ Se till att elsystemets ansvarige underrättas och ger sitt godkännande innan systemet kopplas in.

FÖRKLARING TILL DE SYMBOLER SOM VISAS PÅ INOMHUS- OCH/ELLER UTOMHUSENHETEN

	VARNING (Brandrisk)	Denna märkning gäller bara för köldmediet R32. Köldmedietyper är skrivna på utomhusenhetens namnplåt. Ifall köldmedietyper är R32 används ett lättantändligt köldmedium i denna enhet. Om köldmediet läcker ut och kommer i kontakt med eld eller uppvärmningskomponenterna kommer det att bildas en farlig gas och brandrisk föreligger.
		Läs DRIFTSMANUALEN noggrant före användning.
		Servicepersonal måste läsa DRIFTSMANUALEN och INSTALLATIONSHANDBOKEN noggrant före användning.
		Mer information finns i DRIFTSMANUALEN, INSTALLATIONSHANDBOKEN och liknande.

Symboler som används i texten

- Varning:**
Anger försiktighetsmått som bör vidtas för att förhindra att användaren utsätts för fara eller risk.
- Försiktighet:**
Beskriver säkerhetsåtgärder som bör följas för att undvika att enheten skadas.

- Varning:**
 - Dessa apparater är inte tillgängliga för allmänheten.
 - Enheten bör inte installeras av användaren. Be återförsäljaren eller ett auktoriserat företag att installera den. Om enheten installeras felaktigt kan vattenläckor, elektriska stötar eller brand bli följden.
 - Modifiera inte enheten. Det kan orsaka brand, elektriska stötar, skador eller vattenläckor.
 - Stå inte på enheten eller placera föremål på den.
 - Stänk inte vatten på enheten eller ta på den med våta händer. Elektriska stötar kan bli följden.
 - Spruta inte antändbar gas i närheten av enheten. Det kan orsaka brand.
 - Placera inte en gasvärmare eller andra apparater med öppna lågor på en plats där de kan utsättas för luft som släpps ut från enheten. Ofullständig antändning kan bli följden.
 - Ta inte bort frontpanelen eller fläktskyddet på utomhusenheten när den är i drift.
 - Stäng av enheten, slå ifrån strömbrytaren och kontakta återförsäljaren om du observerar ovanliga lukter eller överdriven vibration.
 - Stick aldrig in fingrar, pinnar etc. i luftintagen eller utloppen.
 - Om ovanliga dofter uppstår bör du stänga av enheten, slå ifrån strömbrytaren och kontakta återförsäljaren. Annars kan haveri, elektriska stötar eller brand uppstå.
 - Luftkonditioneringen får INTE användas av barn eller personer med funktionshinder utan övervakning.
 - Barn bör hållas under uppsyn så att de inte leker med luftkonditioneringen.
 - Stäng av luftkonditioneringen, ventiler rummet ordentligt och kontakta en återförsäljare om köldmedelsgas tränger eller läcker ut.
 - Apparaten får endast användas av experter och utbildade användare i butiker, inom lätt industri och lantbruk, eller för kommersiellt bruk av icke-specialister.

Symboler som används i illustrationerna

- : Indikerar en del som måste jordas.

- Apparaten kan användas av barn från 8 år och uppåt och av personer med fysiska, sensoriska eller mentala funktionshinder eller personer som saknar vana och kunskaper om det sker under överinseende eller om de instruerats i hur apparaten används på ett säkert sätt och har förstått de risker som detta bruk medför. Barn får inte leka med apparaten. Rengöring och användarunderhåll får inte utföras av barn om de inte hålls under uppsikt.
- Barn måste hållas under uppsikt så att de inte leker med apparaterna.
- Enheten får inte användas av personer (inklusive barn) med fysiska, sensoriska eller mentala funktionshinder eller personer som saknar vana och kunskaper om de inte övervakas av en ansvarig eller instrueras hur enheten används.
- Vid installation, flytt eller service av luftkonditioneringen ska endast angivet kylmedel som står skrivet på utomhusenheten användas för att fylla på kylmedelsrören. Blanda inte med andra kylmedel och låt inte luft vara kvar i rören. Om luft blandas med kylmedel kan det orsaka onormalt högt tryck i kylmedelsrören, vilket kan leda till explosion och andra faror. Användning av annat kylmedel än det som specificeras för systemet orsakar mekaniska fel, systemfel eller haveri. I värsta fall kan det leda till en allvarlig brist som hotar produktens säkerhet.
- Denna enhet bör installeras i rum där golvytrycket överstiger det som specificeras i utomhusenhetens installationshandbok. Se installationshandboken för utomhusenheten.
- Försök inte accelerera avfrostningsförloppet eller rengöra på något annat sätt än de som rekommenderas av tillverkaren.
- Utrustningen ska förvaras i ett rum utan antändningskällor som är i kontinuerlig drift (till exempel: öppen låga, gasanordningar eller elektriska värmeanordningar).
- Får inte punkteras eller brännas.
- Var uppmärksam på att köldmediet kan vara luktfritt.

Försiktighet:

- Använd ej skarpa föremål för att trycka på knapparna, det kan skada fjärrkontrollen.
- Blockera aldrig eller täck över inomhus- och utomhusenheternas luftintag eller luftutsläpp.

Avyttring av enheten

Kontakta återförsäljaren för att få reda på hur du ska skrota enheten.

2. Namn på delarna

■ Inomhusenheten

	PCA-M·HA serie
Fan hastighet	2 hastigheter
Skovel	Manuell
Ventilationsgaller	Manuell
Filter	Olja
Filterrengöringsindikering	100 hr

■ PCA-M·HA serie

Kök

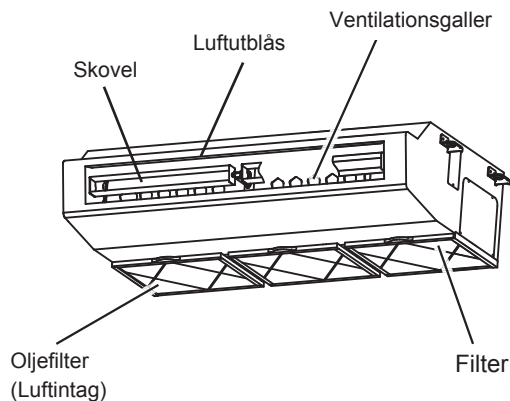

■ Fast ansluten fjärrkontroll

Kontrollgränssnitt

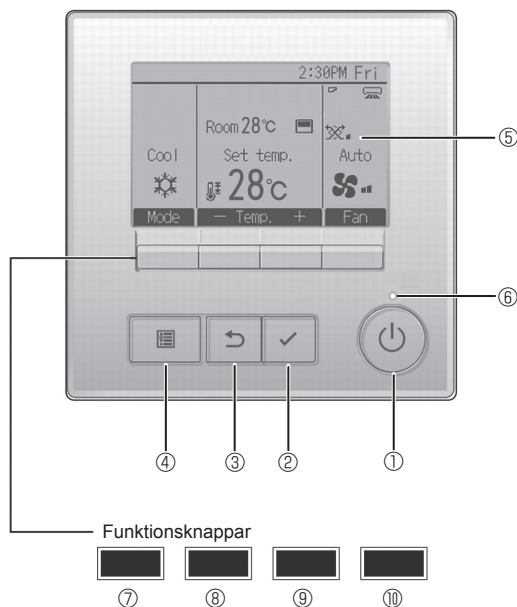

Funktionsknapparnas funktion ändras beroende på meny. Se knappguiden som visas längst ner på LCD-skärmen för att se vilken funktion de har i en viss meny. När systemet är centralstyrt kommer knappguiden som motsvarar den låsta knappen inte att visas.

Primär display

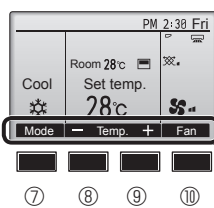

Huvudmeny

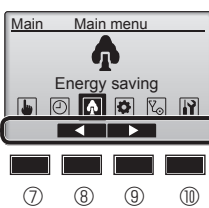

Menybild

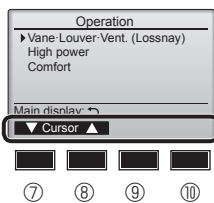

Funktionsguide

① [PÅ/AV] -knapp

Tryck för att sätta inomhusenheten i läge PÅ/AV.

② [VÄLJ] -knapp

Tryck för att spara inställningen.

③ [TILLBAKA] -knapp

Tryck för att återgå till föregående skärm.

④ [MENY] -knapp

Tryck för att visa huvudmenyn.

⑤ LCD med bakgrundsbelysning

Inställningar visas.

När bakgrundsbelysningen är av, sätts den igång om du trycker på en knapp och den kommer att vara tänd en viss tid, beroende på skärmen.

När bakgrundsbelysningen är av, sätts den igång om du trycker på en knapp, men knappen kommer inte att utföra sin funktion. (med undantag för knappen [PÅ/AV])

⑥ PÅ/AV lampa

Lampan lyser grönt när enheten är i drift. Den blinkar när fjärrkontrollen startar eller när ett fel uppstår.

⑦ Funktionsknapp [F1]

Primär display: Tryck för att ändra läge.

Menybild: Beroende på bild har knappen olika funktioner.

⑧ Funktionsknapp [F2]

Primär display: Tryck för att minska temperaturen.

Huvudmeny: Tryck för att flytta markören åt vänster.

Menybild: Beroende på bild har knappen olika funktioner.

⑨ Funktionsknapp [F3]

Primär display: Tryck för att öka temperaturen.

Huvudmeny: Tryck för att flytta markören åt höger.

Menybild: Beroende på bild har knappen olika funktioner.

⑩ Funktionsknapp [F4]

Primär display: Tryck för att ändra fläkthastigheten.

Menybild: Beroende på bild har knappen olika funktioner.

2. Namn på delarna

Display

Den primära displayen kan visas på två olika sätt: "Högsta" och "Bas". Fabriksinställningen är "Högsta". För att ändra till "Bas", välj inställning i Inst. Primär display. (Se driftsmanualen som medföljer fjärrkontrollen.)

<Högsta>

* Alla ikoner visas för förklaring.

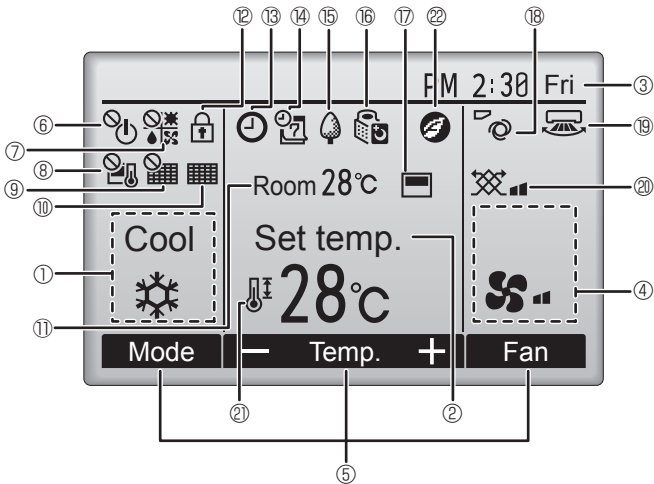

<Bas>

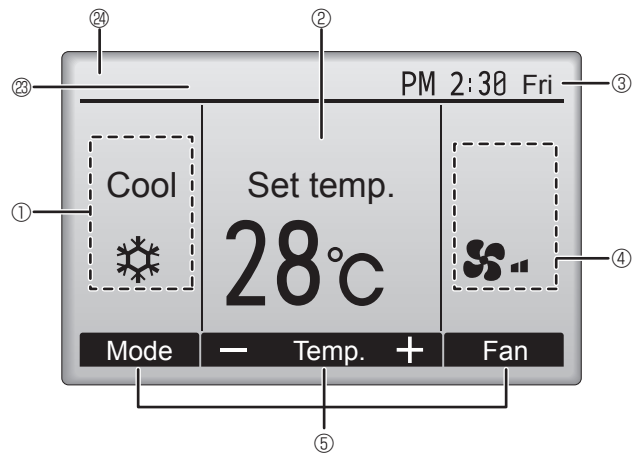

① Funktionsläge

② Förinställd temperatur

③ Klocka

④ Fläkthastighet

⑤ Funktionsguide

Knapparnas funktioner visas här.



Visas när PÅ/AV-funktionen är centralstyrd.



Visas när lägesfunktionen är centralstyrd.



Visas när den förinställda temperaturen är centralstyrd.



Visas när funktionen för filteråterställning är centralstyrd.



Visar när filtret behöver underhållas.

⑪ Rumstemperatur



Visas när knapparna är låsta.



Visas när "På/Av-timer", "Nattemp." eller "Auto-Av"-timerfunktion är aktiverad.

visas när timern avaktiveras via det centrala styrsystemet.



Visas när veckotimern är aktiverad.



Visas när enheterna används i energisparläge. (Visas inte på vissa modeller av inomhusenheter)



Visas när utomhusenheter används i tyst läge.



Visas när fjärrkontrollens inbyggda termistor är aktiverad för att övervaka rumstemperaturen (⑪).

visas när termistorn på inomhusenheter aktiveras för att övervaka rumstemperaturen.



Visar inställning för fläkthastighet.



Visar inställning för spjäll.



Visar inställning för ventilation.



Visas när det förinställda temperaturintervallet är centralstyrt.



Visas när energisparläget aktiveras med funktionen "3D i-See sensor" (3D i-See-sensor).

⑳ Centralstyrning

Visas under en viss tid när en centralstyrd komponent används.

㉑ Visning av preliminärt fel

En felkod visas under det preliminära felet.

De flesta inställningarna (utom PÅ/AV, läge, fläkthastighet och temperatur) kan göras från Huvudmenyn.

2. Namn på delarna

■ Utomhusenheten

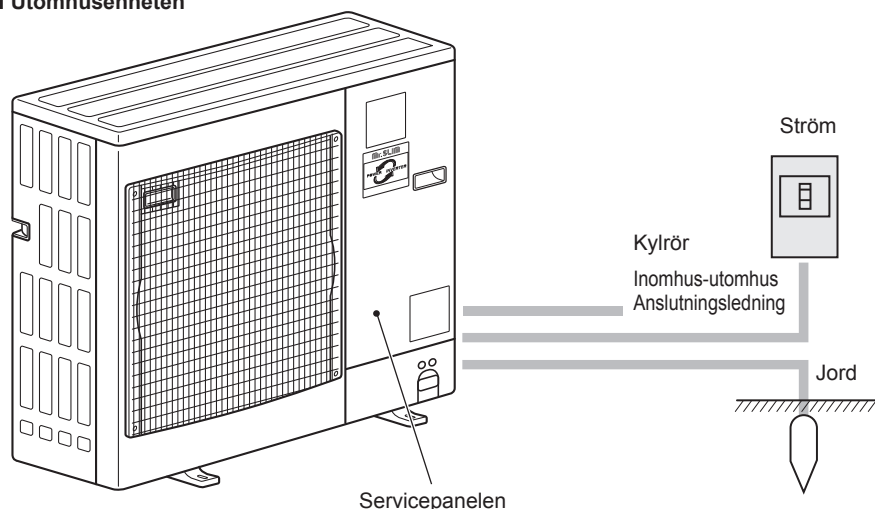

3. Drift

■ Se bruksanvisningen som följer med samtliga fjärrkontroller för information om driftsmetod.

3.1. Slå PÅ/AV

[PÅ]



Tryck på knappen [PÅ/AV].
PÅ/AV lampan börjar lysa grönt och maskinen startar.
PÅ/AV-lampan tänds inte när "LED-belysning" är inställt på "Nej".

[AV]



Tryck på knappen [PÅ/AV] igen.
PÅ/AV lampan släcks och maskinen stoppar.

Obs:

Även om du trycker på PÅ/AV-knappen direkt efter att ha avslutat den pågående åtgärden tar det ca 3 minuter innan luftkonditioneringen startar.

Detta för att de interna komponenterna inte ska skadas.

■ Minne för driftstatus

	Inställning fjärrkontroll
Funktionsläge	Funktionsläge innan strömmen stängdes av
Förinställd temperatur	Förinställd temperatur innan strömmen stängdes av
Fläkthastighet	Fläkthastighet innan strömmen stängdes av

■ Inställbart förinställt temperaturintervall

Funktionsläge	Förinställt temperaturintervall
Kyla/Torr	19 – 30 °C
Värme	17 – 28 °C
Auto	19 – 28 °C
Fläkt/Ventilation	Kan ej ställas in

3.2. Val av läge

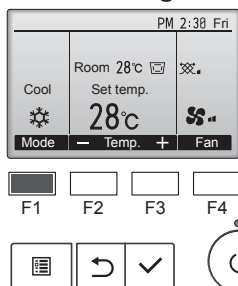

Tryck på knappen [F1] för att gå igenom driftlägen i ordningen "Cool" (Kyla), "Dry" (Torr), "Fan" (Fläkt), "Auto" och "Heat" (Värme). Välj önskat driftläge.

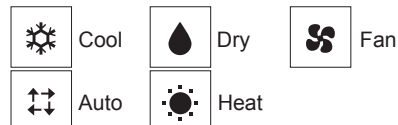

• Funktionslägen som inte är tillgängliga för den anslutna utomhusenheten visas inte på displayen.

Vad den blinkande lägesikonen betyder

Ikonen kommer blinka när andra inomhusenheter i samma kylningssystem (kopplad till samma utomhusenhet) redan körs i ett annat läge. När så är fallet, kan övriga enheter i samma grupp bara användas i samma läge.

Automatiskt driftläge

- Kylningen startar om rumstemperaturen blir för hög, och uppvärmningen startar om den blir för låg – på basis av den inställda temperaturen.
- Om rumstemperaturen ändras, och ligger kvar 2,0 °C eller mer över den inställda temperaturen i 15 minuter, vid automatisk drift, slår luftkonditioneringen om till kylningsläget. På motsvarande sätt slår luftkonditioneringen om till uppvärmningsläget om rumstemperaturen ligger kvar 2,0 °C eller mer under den inställda temperaturen i 15 minuter.

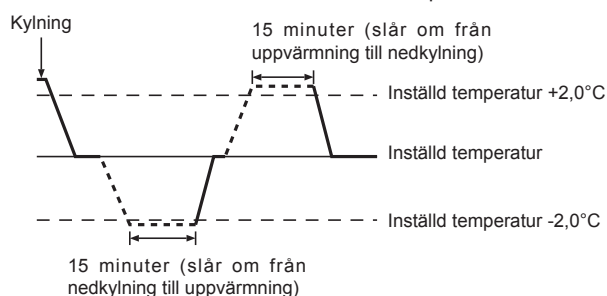

3. Drift

3.3. Ställa in önskad temperatur

<"Cool" (Kyla), "Dry" (Torr), och "Heat" (Värme)>

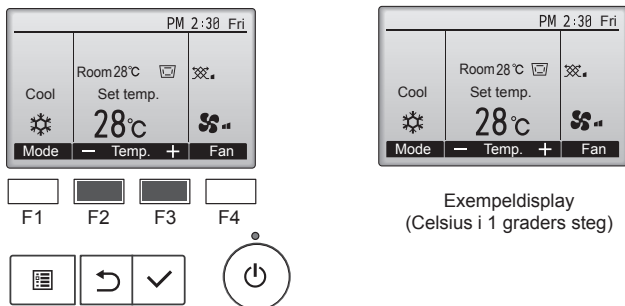

Exempeldisplay
(Celsius i 1 graders steg)

Tryck på knappen [F2] för att minska den förinställda temperaturen, och tryck på knappen [F3] för att öka den.

- Se tabellen på sidan 4 för de tillgängliga temperaturintervallen för olika driftlägen.
- Det förinställda temperaturintervallet kan ställas in på Fläkt/Ventilation.
- Förinställd temperatur visas antingen i Celsius eller i Fahrenheit, i 1-graderssteg, beroende på inomhusenhetens modell och displayens lägesinställning på fjärrkontrollen.

3.4. Ställa in önskad fläkthastighet

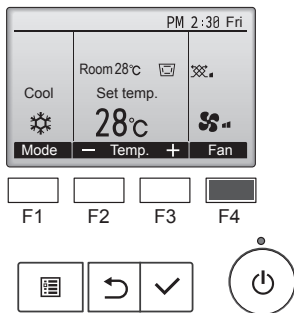

Tryck på knappen [F4] för att gå igenom fläkthastigheterna i följande ordning.

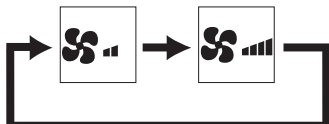

Obs:

- I följande fall kommer aktuella fläkthastigheten för enheten att skilja sig från den hastighet som visas på fjärrkontrollens display.
 1. Medan displayen visar "STAND BY" eller "DEFROST".
 2. När värmeväxlarens temperatur är låg i uppvärmningsläget. (Exempelvis direkt efter initiering av uppvärmning).
 3. I läget HEAT när rumstemperaturen är högre än temperaturinställningen.
 4. När enheten använder läget DRY.

3.5. Ställa in luftflödets riktning

3.5.1 Navigera genom Huvudmenyn

<Åtkomst till Huvudmenyn>

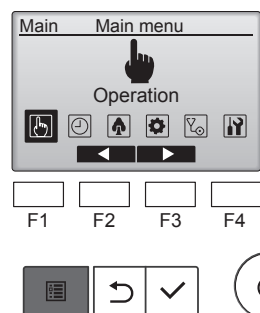

Tryck på knappen [MENY] på Huvuddisplayen.
Huvudmenyn visas.

<Välja>

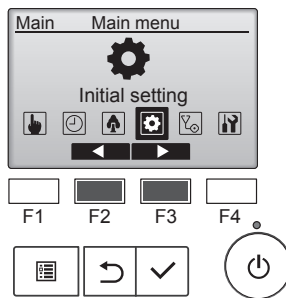

Tryck på [F2] för att flytta markören åt vänster.
Tryck på [F3] för att flytta markören åt höger.

<Lämna huvudmenyn>

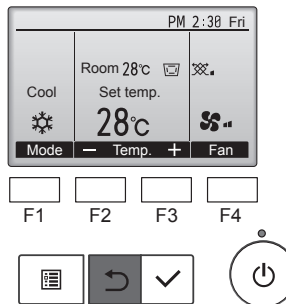

Tryck på knappen [TILLBAKA] för att lämna huvudmenyn och återvända till den primära displayen.

Om inga knappar vidrörs på tio minuter, kommer den primära displayen att visas automatiskt. Inställningar som inte har sparats kommer att förloras.

<Funktioner som inte stöds>

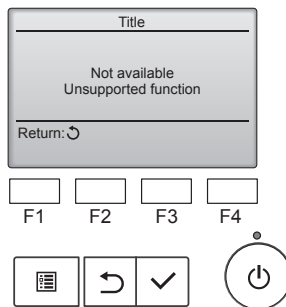

Meddelandet till vänster kommer visas om användaren väljer en funktion som inte stöds av motsvarande inomhusmodell.

3. Drift

3.5.2 Blad

<[Manuellt] Ändra luftflödets riktning upp/ner>

■ PCA-M-HA serie

Flytta ventilationsgallret till önskat läge. (Ventilationsgallrets läge kan ändras inom området 10° uppåt till 45° nedåt.)

* Kondens kan bildas och droppa från luftutblåset om ventilationsgallret är i nedåtriktat läge när nedkylnings- eller torkläget används. Om det inträffar justerar du luftflödesriktningen.

* Justera luftflödet om kall luft blåses ut direkt mot en låga, ett matlag-
ningsområde eller livsmedel och därmed påverkar matlagningen.



<[Manuellt] Ändra luftflödets riktning vänster/höger>

* Ventilationsgallerknappen kan inte användas.

⚠ **Försiktighet:**

För att förhindra fall, se till att stå stadigt vid hantering av enheten.

3.6. Ventilation

För LOSSNAY-kombination

■ Följande 2 driftsmönster är möjliga.

- Kör fläkten tillsammans med inomhusenheten.
- Kör fläkten oberoende.

4. Timer

För fast ansluten fjärrkontroll

■ Timerfunktionerna varierar mellan olika fjärrkontroller.

■ Se bruksanvisningen som följer med samtliga fjärrkontroller för mer information om hur du använder fjärrkontrollen.

5. Skötsel och rengöring

■ Filterinformation

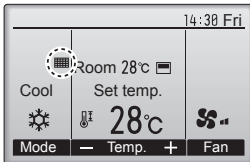

☰ kommer visas på den primära displayen i läget Högsta när det är dags att rengöra filtren.

Tvätta, rengör eller byt ut filtren när detta visas.

Se instruktionshandboken för inomhusenheten.

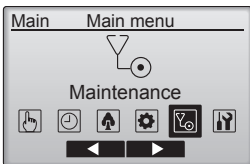

Välj "Maintenance" (Underhåll) på huvudmenyn och tryck på knappen [VÄLJ].

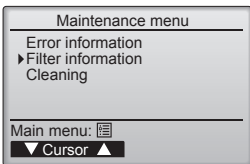

Välj "Filter information" (Filterinformation) på Underhållsmenyn och tryck på knappen [VÄLJ].

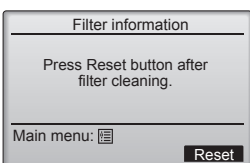

Tryck på knappen [F4] för att återställa filtersymbolen. Se hur filtret rengörs i inomhusenhetens instruktionsbok.

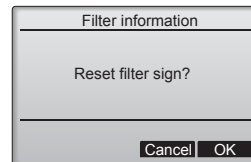
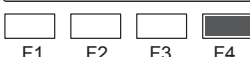

Välj "OK" med knappen [F4].

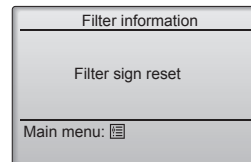
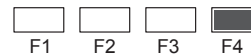

En bekräftelse kommer att visas.

Navigera mellan menyerna

- För att återgå till Huvudmenyn..... knappen [MENY]
- För att återgå till föregående meny..... knappen [TILLBAKA]

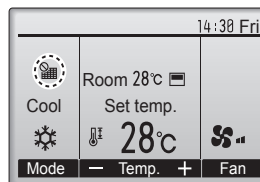

När ☰ visas på den primära displayen i läget Högsta, är systemet centralstyrt och filtersymbolen kan inte återställas.

Om två eller fler inomhusenheten är anslutna, kan tiden för filterrengöring vara olika för olika enheter, beroende på filtertyp.

Ikonen ☰ visas när filtret på huvudenheten ska rengöras.

När filtersymbolen återställs, återställs den ackumulerade drifttiden för alla enheter.

Ikonen ☰ ska visas efter en viss drifttid, under förutsättning att inomhusenheten är installerade i utrymmen med normal luftkvalitet. Beroende på luftkvaliteten, kan filtret behöva rengöras oftare.

Den ackumulerade tid då filtret behöver rengöras är modellberoende.

5. Skötsel och rengöring

► Rengöring av filtren

- Rengör filtren med en dammsugare. Om du inte har en dammsugare kan man knacka filtren mot ett hårt föremål för att få bort smuts och damm.
- Om filtren är synnerligen smutsiga kan man tvätta dem i ljummet vatten. Se till att allt rengöringsmedel sköljs bort ordentligt och låt filtren torka helt innan de monteras tillbaka i enheten.

⚠ Försiktighet:

- **Torka ej filtren i direkt solljus eller vid en värmekälla, t.ex. en elektrisk brasa, det kan göra att de blir skeva.**
- **Tvätta ej filtren i hett vatten (över 50°C), det kan göra att de blir skeva.**
- **Se till att luftfiltren alltid är monterade. Om enheten drivs utan luftfilter kan det skada den.**

⚠ Försiktighet:

- **Stäng av enheten och strömförsörjningen innan du börjar rengöringen.**
- **Inomhusenheterna är utrustade med filter som tar bort damm i luften som sugs in. Rengör filtren på de sätt som visas i bilderna som följer.**

■ PCA-M-HA serie

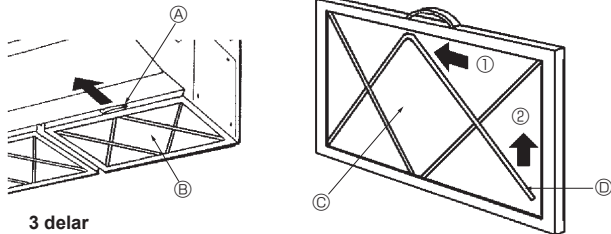

► Rengöring av oljefilter (PCA-M-HA serie)

1) Ta bort oljefiltret

- ① Ta bort oljefiltret genom att skjuta det i riktning mot en pil.

2) Byte av filterelement

- ① Ta bort oljefiltret genom att skjuta det i riktning mot en pil.
- ② Ta bort filterelementets två metallfästen i enlighet med följande rutin. Böj metallfästena mot sidan ① (insidan) och skjut dem sedan mot ② för att ta bort dem.
- ③ Byt ut filterelementet (kastas).

Alternativa delar: PAC-SG38KF (12 delar)

Obs:

Montera filterelementet ordentligt i ramen.

- ④ Montera filterelementets metallfästen på sina ursprungsplatser.
- ⑤ Vrid sidan på oljefiltret som metallfästena är monterade på nedåt och montera filtret i enheten.

Ⓐ Handtag

Ⓒ Filterelement

Ⓑ Oljefilter

Ⓓ Metallfäste för filterelement

3) Rengöring av oljefiltrets ram

Verktyg som behövs

- Skyddsplagg, t.ex. gummihandske
- Rotborste eller borste

Obs:

Undvik att använda metallborstar eftersom aluminiummaterialen kan skadas.

- Neutralt hushållsrengöringsmedel eller alkaliskt rengöringsmedel (för disk eller tvätt)

Obs:

Om alkaliskt rengöringsmedel används kan aluminiumdelen missfärgas.

Obs:

Kontrollera att filterelementet är borttaget när oljefiltret rengörs.

- ① Om filtret inte är för smutsigt. (filtret har rengjorts en gång i veckan eller en gång var 100:e driftstimme.)

Tvätta filtret med vatten och ovannämnda rengöringsmedel. Använd en rotborste eller borste (det är effektivare att tvätta filtret i ljummet vatten).

- ② Om filtret är mycket smutsigt.

Tillsätt det tidigare nämnda rengöringsmedlet i hett vatten med en temperatur på 50 °C eller mindre (styrkan bör vara ca. 1/10 utspädd lösning) och låt filtret ligga i blöt i 1 timme eller mer innan det tvättas.

⚠ Varning:

Börja tvätta filtret när det heta vattnet svalnat för att undvika att du bränner händerna.

Rengöring av inomhusenheten

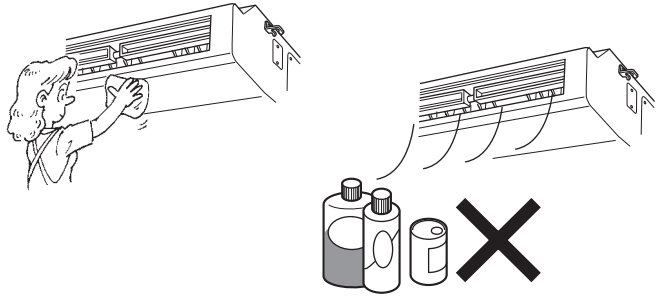







- Torka av enhetens utsida med en ren, torr och mjuk trasa.
- Avlägsna oljefläckar och fingeravtryck med ett neutralt hushållsrengöringsmedel (som diskmedel eller tvättmedel).

⚠ Försiktighet:

Använd aldrig bensin, bensen, skurmedel eller någon typ av icke-neutralt rengöringsmedel eftersom sådana lösningar kan skada enhetens hölje.

6. Felsökning

Problem?	Här är lösningen. (Enheten fungerar på normalt sätt.)
Luftkonditioneringsapparaten värmer eller kyler inte som den ska.	<ul style="list-style-type: none"> ■ Rengör filtret. (Luftflödet reduceras om filtret är smutsigt eller igensatt.) ■ Kontrollera och justera temperaturinställningen. ■ Kontrollera att det finns gott om fritt område kring utomhusenheten. Är inomhusenhetens luftintag eller utlopp blockerat? ■ Har en dörr eller ett fönster inte lämnats öppet?
Det dröjer länge innan det blåser varm luft från inomhusenheten när uppvärmningen startar.	<ul style="list-style-type: none"> ■ Det blåser inte varm luft förrän inomhusenheten är tillräckligt uppvärmd.
I uppvärmningsläget stoppar luftkonditioneringsapparaten innan den inställda rumstemperaturen uppnåtts.	<ul style="list-style-type: none"> ■ Vid låg utomhustemperatur och hög luftfuktighet kan rimfrost bildas på utomhusenheten. Utomhusenheten kör då en avfrostningssekvens. Den normala funktionen återupptas efter ungefär 10 minuter.
Ett ljud som från rinnande vatten, eller ett väsljud, hörs.	<ul style="list-style-type: none"> ■ Dessa ljud kan höras när kylmedel strömmar genom luftkonditioneringsapparaten eller om kylmedelsflödet ändras.
Ett knak- eller knarrljud hörs.	<ul style="list-style-type: none"> ■ Dessa ljud uppkommer när olika delar gnids mot varandra till följd av utvidgning eller sammandragning orsakad av temperaturväxlingar.
Det luktar illa i rummet.	<ul style="list-style-type: none"> ■ Inomhusenheten suger in luft som innehåller gaser som kommer från väggarna, från mattor eller från möbler, eller lukt som satt sig i kläder, och blåser sedan ut denna luft i rummet.
Det kommer en vit dimma från inomhusenheten.	<ul style="list-style-type: none"> ■ Detta kan inträffa vid initieringen om såväl inomhustemperaturen som luftfuktigheten är hög. ■ Under avfrostning kan sval luft blåsas ner och bilda en sådan dimma.
Det kommer vatten eller ånga från utomhusenheten.	<ul style="list-style-type: none"> ■ I nedkylningsläget kan vatten bildas och droppa från de kalla rören och fogarna. ■ I uppvärmningsläget kan vatten bildas och droppa från värmeväxlaren. ■ I avfrostningsläget avdunstar vatten på värmeväxlaren och bildar vattenånga.
"  " visas i fjärrkontrollens display.	<ul style="list-style-type: none"> ■ Under centralkontroll visas "" i fjärrkontrollens display och luftkonditioneringsapparaten kan inte startas eller stoppas med fjärrkontrollen.
Om luftkonditioneringsapparaten startas på nytt direkt efter att ha stoppats händer ingenting när man trycker på ON/OFF-knappen (på/av).	<ul style="list-style-type: none"> ■ Vänta i ungefär 3 minuter. (Funktionen avbryts för att skydda luftkonditioneringsapparaten.)
Luftkonditioneringen startar utan att ON/OFF-knappen (på/av) har tryckts in.	<ul style="list-style-type: none"> ■ Har påslagningstimmern ställts in? Stäng av luftkonditioneringsapparaten med ON/OFF-knappen (på/av). ■ Är luftkonditioneringsapparaten ansluten till en central fjärrkontroll? Kontakta de personer som reglerar luftkonditioneringsapparaten. ■ Visas "" i fjärrkontrollens display? Kontakta de personer som reglerar luftkonditioneringsapparaten. ■ Är funktionen för automatisk återställning efter strömbrott aktiverad? Stäng av luftkonditioneringsapparaten med ON/OFF-knappen (på/av).
Luftkonditioneringsapparaten stoppar utan att ON/OFF-knappen (på/av) har tryckts in.	<ul style="list-style-type: none"> ■ Har franslagningstimmern ställts in? Starta om luftkonditioneringsapparaten med ON/OFF-knappen (på/av). ■ Är luftkonditioneringsapparaten ansluten till en central fjärrkontroll? Kontakta de personer som reglerar luftkonditioneringsapparaten. ■ Visas "" i fjärrkontrollens display? Kontakta de personer som reglerar luftkonditioneringsapparaten.
Timerfunktionen för luftkonditioneringsapparaten kan inte ställas in.	<ul style="list-style-type: none"> ■ Är timerinställningarna ogiltiga? Om timern kan ställas in visas " eller "" i fjärrkontrollens display.
"PLEASE WAIT" (vänta) visas i fjärrkontrollens display.	<ul style="list-style-type: none"> ■ Initialinställningarna utförs. Vänta i ungefär 3 minuter.
En felkod visas i fjärrkontrollens display.	<ul style="list-style-type: none"> ■ Skyddsanordningarna har aktiverats för att skydda luftkonditioneringsapparaten. ■ Försök inte reparera denna utrustning själv. Slå av strömbrytaren omedelbart och kontakta återförsäljaren. Uppläs återförsäljaren om modellbeteckningen och om vad som visades i fjärrkontrollens display.

6. Felsökning

Problem?	Här är lösningen. (Enheten fungerar på normalt sätt.)												
Ljudet är högre än specifikationerna.	<p>■ Som framgår av följande tabell påverkas ljudnivån inomhus av rummets akustik. Ljudnivån blir högre än den specificerade nivån, som uppmättes i ett ekofritt rum.</p> <table border="1"> <thead> <tr> <th></th> <th>Rum med hög ljusabsorbans</th> <th>Normala rum</th> <th>Rum med låg ljusabsorbans</th> </tr> </thead> <tbody> <tr> <td>Exempel på olika platser</td> <td>Radiostudio, musikrum och liknande</td> <td>Reception, hotellobby och liknande</td> <td>Kontor, hotellrum</td> </tr> <tr> <td>Ljudnivåer</td> <td>3 - 7 dB</td> <td>6 - 10 dB</td> <td>9 - 13 dB</td> </tr> </tbody> </table>		Rum med hög ljusabsorbans	Normala rum	Rum med låg ljusabsorbans	Exempel på olika platser	Radiostudio, musikrum och liknande	Reception, hotellobby och liknande	Kontor, hotellrum	Ljudnivåer	3 - 7 dB	6 - 10 dB	9 - 13 dB
	Rum med hög ljusabsorbans	Normala rum	Rum med låg ljusabsorbans										
Exempel på olika platser	Radiostudio, musikrum och liknande	Reception, hotellobby och liknande	Kontor, hotellrum										
Ljudnivåer	3 - 7 dB	6 - 10 dB	9 - 13 dB										

7. Specifikationer

Modell	PCA-M71HA serie
Strömförsörjning (spänning <V>/Frekvens <Hz>)	~/N 230/50
Nominell effekt (endast inomhus) <kW>	0,10/0,10
Nominell strömstyrka (endast inomhus) <A>	0,43/0,43
UPPVÄRMNINGSSAPPARAT <kW>	-
Mått (höjd) <mm>	280
Mått (bredd) <mm>	1136
Mått (djup) <mm>	650
Fläktens luftflödes hastighet (Låg-Hög) <m ³ /min>	16-18
Ljudnivå (Låg-Hög) <dB>	37-39
Nettovikt <kg>	42

Modell	PCA-M71HA serie	
Kylkapacitet	kännbar P _{rated,c} <kW>	5,25
	latent P _{rated,c} <kW>	1,85
Uppvärmningskapacitet	P _{rated,h} <kW>	8,10
Total tillförd elektrisk effekt	P _{elec} <kW>	0,10
Ljudeffektnivå (per hastighet, om tillämpligt)	L _{WA} <dB>	57-55

(EU)2016/2281

İçindekiler

1. Güvenlik Önlemleri	1	5. Bakım ve Temizleme	6
2. Parça adları	2	6. Arızanın bulunması ve giderilmesi	8
3. Çalışma	4	7. Spesifikasyonları	9
4. Zamanlayıcı	6		

Bu sembol sadece EU ülkeleri için geçerlidir.

Bu sembol 2012/19/EU sayılı direktif, Madde 14 Kullanıcılar için bilgiler ve Ek IX'e ve/veya 2006/66/EC sayılı direktif Madde 20 son kullanıcılar için bilgiler ve Ek II'ye uygundur.



Fig. 1

MITSUBISHI ELECTRIC ürününüz geri dönüşümü ve/veya yeniden kullanımı mümkün olan yüksek kaliteli malzeme ve bileşenlerle tasarlanmış ve üretilmiştir. Bu sembol elektrik ve elektronik ekipmanların, pil ve akümülatörlerin ömürleri sona erdiğinde ev atıklarınızdan ayrı olarak bertaraf edilmesi gerektiği anlamına gelmektedir. Sembolün altında bir kimyasal sembol varsa (Fig. 1), bu kimyasal sembol pil ya da akümülatörün belirli konsantrasyonlarda ağır metal içerdiğini gösterir.

Bu şu şekilde gösterilir: Hg: cıva (0,0005%), Cd: kadmiyum (0,002%), Pb: kurşun (0,004%)

Avrupa Birliği'nde kullanılmış elektrik ve elektronik ürünler, pil ve akümülatörler için ayrı toplama sistemleri mevcuttur.

Lütfen bu ekipmanı, pil ve akümülatörleri yerel atık toplama/geri dönüşüm merkezinde doğru bir şekilde bertaraf edin.

Lütfen yaşadığımız çevreyi korumamızda bize yardımcı olun!

Not:

Bu kullanım kılavuzundaki "Kablolu uzaktan kumanda" ifadesi sadece PAR-40MAA içindir. Diğer uzaktan kumanda ile ilgili bilgiye ihtiyaç duyduğunuzda, lütfen isteğe bağlı uzaktan kumanda ile birlikte verilen kullanım kılavuzuna başvurun.

1. Güvenlik Önlemleri

- ▶ Üniteyi monte etmeden önce "Güvenlik Önlemleri"nin hepsini okumalısınız.
- ▶ Güvenlikle ilgili çok önemli noktalar "Güvenlik Önlemleri"nde açıklanmıştır. Lütfen bunlara kesinlikle uyunuz.
- ▶ Lütfen sisteme bağlamadan önce elektrik kurumuna haber verin veya onayını alın.

İÇ VE DIŞ ÜNİTE ÜZERİNDE KULLANILAN SEMBOLLERİN ANLAMLARI

	UYARI (Yangın tehlikesi)	Bu işaret sadece R32 soğutucu madde içindir. Soğutucu madde türü dış ünitenin bilgi plakasının üzerinde yazılıdır. Soğutucu madde R32 ise bu üniteye yanıcı bir soğutucu madde kullanılıyor demektir. Soğutucu madde sızarak ateş veya sıcak parçalarla temas ederse zararlı gazlar ortaya çıkar ve yangın tehlikesi oluşur.
		Çalıştırmaya başlamadan önce ÇALIŞTIRMA KILAVUZU dokümanını dikkatlice okuyun.
		Servis personelinin çalışma öncesinde ÇALIŞTIRMA KILAVUZU ve MONTAJ KILAVUZU dokümanlarını okuması zorunludur.
		Daha fazla bilgi ÇALIŞTIRMA KILAVUZU, MONTAJ KILAVUZU ve benzeri dokümanlarda bulunabilir.

Metinde kullanılan simgeler

⚠ Uyarı:
Kullanıcı açısından yaralanma veya ölüm tehlikesinin önüne geçmek için alınması gereken önlemleri açıklar.

⚠ Dikkat:
Cihazın hasar görmesini önlemek için alınması gereken önlemleri açıklar.

- ⚠ Uyarı:**
- Bu cihazlar kamu tarafından erişilebilir değildir.
 - Bu cihaz kullanıcı tarafından monte edilmelidir. Satıcıdan veya başka bir yetkili şirketten cihazı monte etmesini isteyiniz. Eğer cihaz doğru monte edilmezse su kaçağı, elektrik çarpması veya yangın söz konusu olabilir.
 - Üniteye değişiklik yapmayın. Yangına, elektrik çarpmasına, yaralanmaya veya su sızıntısına neden olabilir.
 - Ünitenin üzerine hiçbir şey yerleştirmeyiniz veya koymayınız.
 - Cihazın üzerine su sıçratmayınız ve elleriniz ıslakken üniteye dokunmayınız. Elektrik çarpabilir.
 - Cihazın yakınında yanıcı gaz püskürtmeyiniz. Bu, yangına yol açabilir.
 - Cihazdan çıkan havayla temasa gelebilecekleri yerlere gaz sobası veya baflika açık alevli cihaz koymayınız. Bu, yanmanın tam olarak gerçekleşmesine yol açabilir.
 - Dış ünite çalışırken ön paneli veya vantilatör mahfazasını yerlerinden çıkarmayınız.
 - Aşırı derecede anormal gürültü veya titreşim saptarsanız, cihazı durdurunuz, elektrik şalterini kapatınız ve cihazı aldığınız şirketle temasa geçiniz.
 - Cihazın giriş veya çıkışlarına asla parmaklarınızı veya değnek vb. şeyleri sokmayınız.
 - Tuhaf bir koku duyarsanız cihazı kullanmayınız. Elektrik şalterini kapatıp yetkili satıcıya danışınız. Bunun yapılmaması, arızaya, elektrik çarpmasına veya yangına yol açabilir.
 - Bu klima çocuklar veya zihnen ehliyetsiz kişiler tarafından gözetimsiz KULLANILMAMALIDIR.
 - Küçük çocuklar gözetim altında bulundurulurken Klimayla oynamalarına imkân verilmemelidir.
 - Eğer soğutucu gazı dışarı püskürür veya kaçak yaparsa klima cihazını durdurunuz; odayı iyice havalandırınız ve yetkili satıcınızla temasa geçiniz.
 - Bu cihaz mağazalarda, hafif endüstriyel tesislerde veya çiftliklerde uzman veya eğitilmiş kullanıcılar tarafından veya ticari kullanım amacıyla normal kullanıcılar tarafından kullanılmak üzere tasarlanmıştır.

- ⚠ Dikkat:**
- Düğmelere basmak için sivri nesnelere kullanmayınız; bu, uzaktan kumanda ünitesini zedeleyebilir.
 - Dış ve iç ünitelerin giriş ve çıkışlarının önünü asla kapatmayınız veya örtmeyiniz.

Resimlerde kullanılan simgeler

: Topraklanması gereken parçaları gösterir.

- Bu cihaz, gözetim altında olan ya da kendilerine cihazın güvenli kullanımıyla ilgili talimatların anlatıldığı, cihazın neden olabileceği tehlikeleri anlamış olan, 8 yaş ve üzeri çocuklar ile fiziksel, duyuşsal veya zihinsel becerileri düşük ya da deneyim ve bilgi eksikliği olan kişiler tarafından kullanılabilir. Çocuklar cihazla oynamamalıdır. Gözetim altında olmadıkları takdirde çocukların temizlik ve kullanıcı bakımı yapmalarına izin verilmemelidir.
- Çocuklar gözetim altında tutulmalı, cihazlarla oynamamaları sağlanmalıdır.
- Bu cihaz, güvenliklerinden sorumlu biri tarafından cihaz kullanımına ilişkin talimat ve denetim sağlanmadığı sürece, düşük fiziksel, duyuşsal ve zihinsel yetenekli veya deneyim ve bilgi birikimi eksik kişilerin (çocuklar dahil) kullanımı için uygun değildir.
- Klimayı monte ederken, yerini değiştirirken ya da bakım yaparken, soğutucu madde hatlarını doldurmak için sadece dış ünite üzerinde yazılı soğutucu maddeyi kullanın. Bu soğutucuyu diğer soğutucularla karıştırmayın ve hatlarda hava kalmamasını sağlayın. Havanın soğutucuyla karışması, soğutucu hattında anormal bir basınç oluşmasına neden olabilir ve bu da patlamaya veya diğer tehlikelerin ortaya çıkmasına neden olabilir.
- Sistem için belirtilen farklı bir soğutucunun kullanılması mekanik arızaya, sistemin bozulmasına veya ünitenin arızalanmasına neden olabilir. Bu durum, en kötü ihtimalde ürün güvenliğinin sağlanması açısından bir engel ortaya çıkarabilir.
- Bu ünite dış ünitenin montaj kılavuzunda belirtilen zemin alanından daha geniş odalara monte edilmelidir.
- Dış ünite montaj kılavuzuna bakın.
- Üreticinin tavsiyeleri dışında buz çözme işlemi veya temizleme sürecini hızlandıracak yöntemler kullanmayın.
- Bu cihaz sürekli çalışan ateşleme kaynaklarının (örneğin: açık alev, gazla çalışan bir cihaz veya elektrikli ısıtıcı) bulunmadığı bir odada saklanmalıdır.
- Delmeyin veya yakmayın.
- Unutmayın, soğutucu maddelerin her zaman belirgin bir kokusu olmayabilir.

Cihazın atılması

Cihazı atmanız gerektiği zaman yetkili satıcınıza danışınız.

2. Parça adları

■ İç Ünite

	PCA-M-HA Serisi
Fan hızı	2 hızlı
Vane	Elle
Izgara	Elle
Filtre	Yağ
Filtre temizleme göstergesi	100 Saat

■ PCA-M-HA Serisi Mutfak

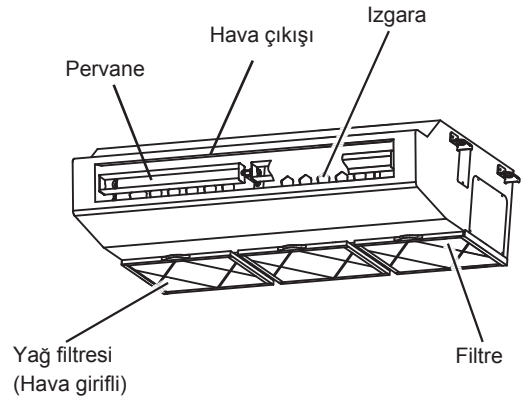

■ Kablolu Uzaktan Kumanda

Kumanda arayüzü

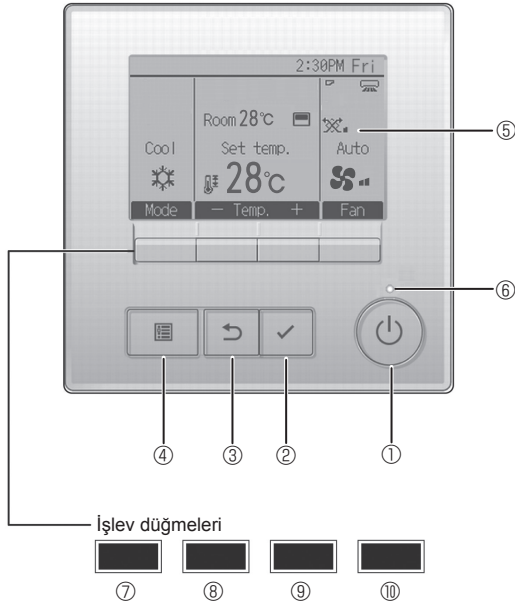

Düğmelerin işlevleri ekrana bağlı olarak değişiklik gösterir. Söz konusu ekranda hangi işlevi gerçekleştirdiklerini öğrenmek için LDC'nin altında görünen düğme işlev kılavuzuna bakın. Sistem, merkezi olarak kontrol edilirken kilitli düğmeyle ilgili düğme işlev kılavuzuna görüntülenmez.

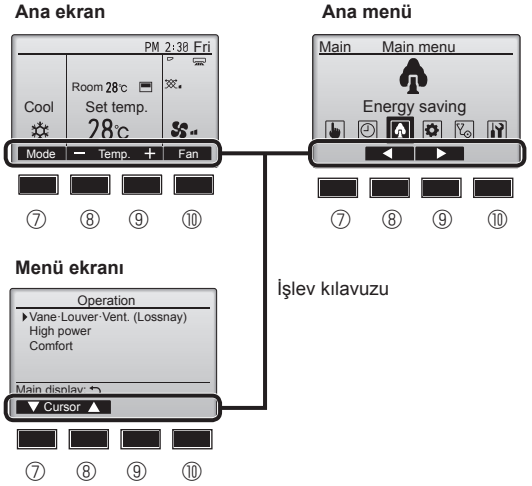

① [AÇMA/KAPATMA] düğmesi

İç üniteyi AÇMAK/KAPATMAK için basın.

② [SEÇİM] düğmesi

Ayarı kaydetmek için basın.

③ [GERİ DÖN] düğmesi

Önceki ekrana dönmek için basın.

④ [MENÜ] düğmesi

Ana Menüye açmak için basın.

⑤ LCD Arka Aydınlatma

Çalışma ayarları görüntülenir.

Arka aydınlatma kapalıyken herhangi bir düğmeye basılması arka aydınlatmayı açar ve aydınlatma ekrana bağlı olarak belli bir süre açık kalır.

⑥ AÇIK/KAPALI lambası

Ünite çalışırken bu lamba yeşil renkte yanar. Uzaktan kumanda başlarken veya hata olduğunda lamba yanıp söner.

⑦ İşlev düğmesi [F1]

Ana ekran: Çalışma modunu değiştirmek için basın.
Menü ekranı: Düğmenin işlevi ekrana göre değişir.

⑧ İşlev düğmesi [F2]

Ana ekran: Sıcaklığı azaltmak için basın.
Ana menü: İmleci sola hareket ettirmek için basın.
Menü ekranı: Düğmenin işlevi ekrana göre değişir.

⑨ İşlev düğmesi [F3]

Ana ekran: Sıcaklığı artırmak için basın.
Ana menü: İmleci sağa hareket ettirmek için basın.
Menü ekranı: Düğmenin işlevi ekrana göre değişir.

⑩ İşlev düğmesi [F4]

Ana ekran: Fan hızını değiştirmek için basın.
Menü ekranı: Düğmenin işlevi ekrana göre değişir.

Arka aydınlatma kapalıyken, herhangi bir düğmeye basılması arka aydınlatmayı açar ancak düğmenin işlevini yerine getirmez. (bu yalnızca [AÇMA/KAPATMA] düğmesi için geçerli değildir)

2. Parça adları

Ekran

Ana ekran iki farklı moda görüntülenebilir: "Full" (Tam) ve "Basic" (Temel) Fabrika ayarı "Full" (Tam) olarak yapılmıştır. "Basic" (Temel) moda geçmek için, bu ayarı Ana ekran ayarından değiştirin. (Uzaktan kumanda ile birlikte verilen kullanım kılavuzuna bakın.)

<Tam mod>

* Tüm simgeler açıklama amacıyla görüntülenir.

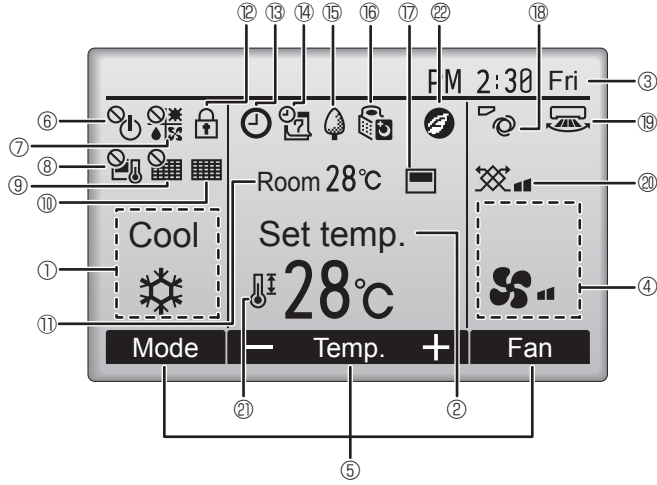

<Temel mod>

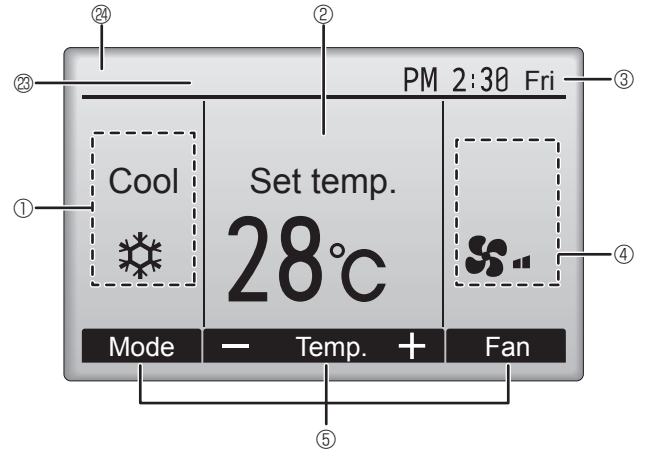

① Çalışma modu

② Ön ayar sıcaklığı

③ Saat

④ Fan hızı

⑤ Düğme işlevi kılavuzu

İlgili düğmelerin işlevleri burada görüntülenir.



AÇMA/KAPATMA işlemi merkezi olarak kontrol edilirken görüntülenir.



Çalışma modu merkezi olarak kontrol edilirken görüntülenir.



Ön ayar sıcaklığı merkezi olarak kontrol edilirken görüntülenir.



Filtre sıfırlama işlemi merkezi olarak kontrol edilirken görüntülenir.



Filtreye bakım gerektiğini gösterir.

⑪ Oda sıcaklığı



Düğmeler kilitliken görüntülenir.



"On/Off timer", "Night setback" veya "Auto-off" zamanlayıcı işlevi etkinleştirildiğinde görüntülenir.

Zamanlayıcı merkezi kontrol sistemi tarafından devre dışı bırakıldığında görüntülenir.



Haftalık zamanlayıcı etkinken görüntülenir.



Üniteler enerji tasarruf modunda çalışırken görüntülenir. (İç ünitelerin bazı modellerinde görüntülenmeyecektir)



Dış üniteler sessiz moda çalışırken görüntülenir.



Uzaktan kumandadaki dahili termistör oda sıcaklığını izlemek için etkinleştirildiğinde (⑩).

oda sıcaklığını izlemek için iç ünite üzerindeki termistör etkinleştirildiğinde görüntülenir.



Kanat ayarını gösterir.



Panjur ayarını gösterir.



Havalandırma ayarını gösterir.



Ön ayar sıcaklık aralığı kısıtlandığında görüntülenir.



"3D i-See sensor" işlevi kullanılarak bir enerji tasarruflu çalışma gerçekleştirildiğinde görüntülenir.

⑳ Merkezi kontrollü

Merkezi kontrollü bir öge çalıştırıldığında belirli bir süre görüntülenir.

㉑ Ön hata ekranı

Ön hata sırasında bir hata kodu görüntülenir.

Ayarların çoğunluğu (ON/OFF (Açma/Kapatma), mod, fan devri, sıcaklık ayarları haricinde) Main menu'den (Ana menü) yapılabilir.

2. Parça adları

■ Dış ünite

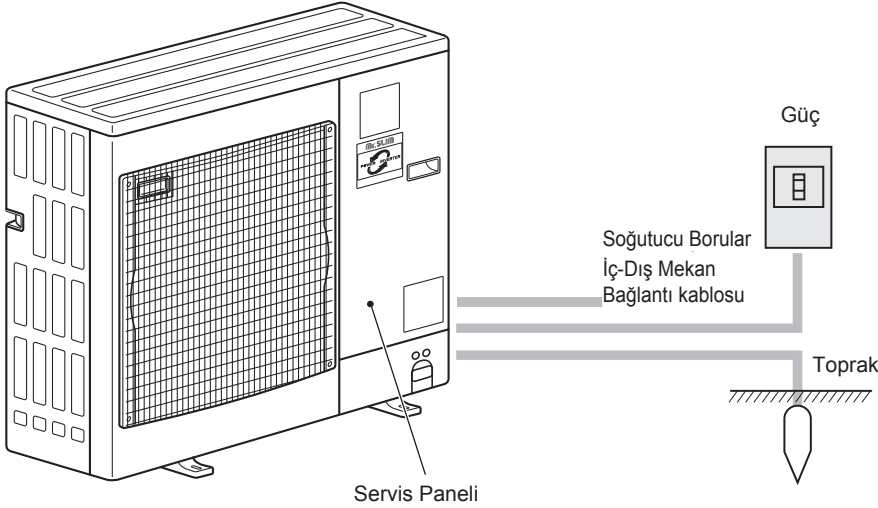

3. Çalışma

■ Çalıştırma yöntemi konusunda, uzaktan kumandanın yanında gönderilen çalıştırma kılavuzuna bakın.

3.1. AÇMA/KAPATMA

[AÇIK]



[AÇMA/KAPATMA] düğmesine basın. AÇMA/KAPATMA lambası yeşil renkte yanar ve çalışma başlar. "LED aydınlatma" ayarı "Hayır" olduğunda AÇIK/KAPALI lambası yanmaz.

[KAPALI]



[AÇMA/KAPATMA] düğmesine tekrar basın. AÇMA/KAPATMA lambası söner ve çalışma durur.

Not:

Devam etmekte olan işlemi kapattıktan hemen sonra ON/OFF (AÇ/KAPAT) düğmesine bastığınızda, klima yaklaşık 3 dakika boyunca çalıştırmayacaktır. Bunun nedeni iç bileşenlerin zarar görmesini önlemektir.

■ Operation status memory (Çalışma durumu belleği)

	Uzaktan kumanda ayarı
Çalışma modu	Güç kapatılmadan önceki çalışma modu
Ön ayar sıcaklığı	Güç kapatılmadan önceki ön ayar sıcaklığı
Fan hızı	Güç kapatılmadan önceki fan hızı

■ Ayarlanabilir ön ayar sıcaklığı aralığı

Çalışma modu	Ön ayar sıcaklığı aralığı
Cool/Dry (Soğutma/Kurutma)	19 – 30 °C
Heat (Isıtma)	17 – 28 °C
Auto (Otomatik)	19 – 28 °C
Fan/Ventilation (Fan/Havalandırma)	Ayarlanabilir değildir

3.2. Mod Seçimi

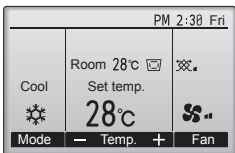

Çalışma modları arasında "Cool" (Soğutma), "Dry" (Kurutma), "Fan", "Auto" (Otomatik) ve "Heat" (Isıtma). sırasıyla gezinmek için [F1] düğmesine basın. İstediğiniz çalışma modunu seçin.

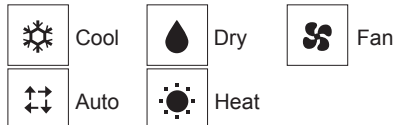
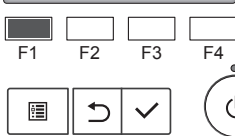

• Bağlanmış harici birim modellerine uygun olmayan çalışma modları göstergede belirmeyecektir.

Otomatik işletim

- Oda sıcaklığı ayarlanan bir ısıya göre çok yüksekse soğutma işlemi, çok düşükse ısıtma işlemi başlar.
- Otomatik işletim sırasında oda sıcaklığı ayarlanmış sıcaklığın 2,0 °C veya daha fazla üzerine çıkar ve 15 dakika boyunca böyle kalırsa klima soğutma moduna geçer. Benzer bir biçimde oda sıcaklığı 15 dakika boyunca ayarlanmış sıcaklığın 2,0 °C veya daha altında kalırsa klima ısıtma moduna geçer.

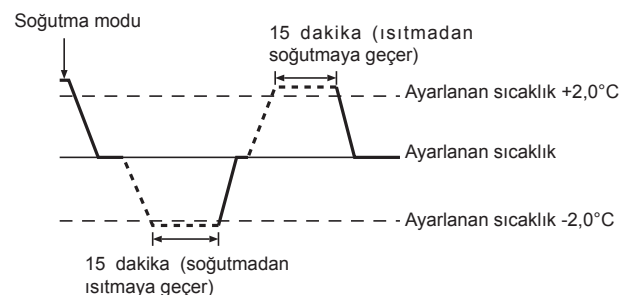

Yanıp sönen mod simgeleri ne anlama gelir?

Aynı soğutucu sistemindeki (aynı dış üniteye bağlı olan) diğer iç üniteler farklı bir modda zaten çalıştırıldığında mod simgesi yanıp sönecektir. Bu durumda, aynı gruptaki ünitelerin geri kalanı yalnızca aynı modda çalıştırılabilir.

3. Çalışma

3.3. Sıcaklığı ayarlamak

<“Cool” (Soğutma), “Dry” (Kurutma), ve “Heat” (Isıtma)>

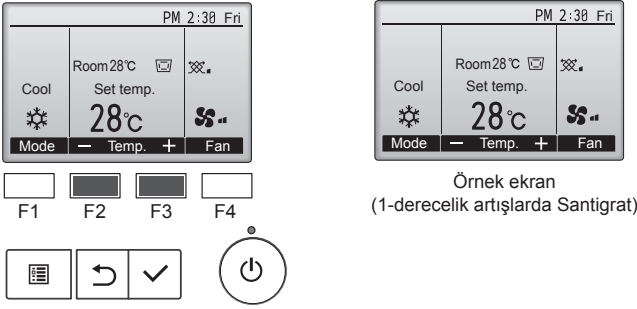

Ön ayar sıcaklığını azaltmak için [F2] düğmesine, artırmak için [F3] düğmesine basın.

- Farklı çalışma modlarının ayarlanabilir sıcaklık aralıklarını görmek için sayfa 4'teki tabloya bakın.
- Ön ayar sıcaklık aralığı Fan/Havalandırma işlemi için ayarlanamaz.
- Ön ayar sıcaklığı, iç ünite modeline ve uzaktan kumandanın görüntü modu ayarına bağlı olarak Santigrat veya Fahrenheit cinsinden 1 derecelik artışlarla gösterilir.

3.4. Fan hızını ayarlamak

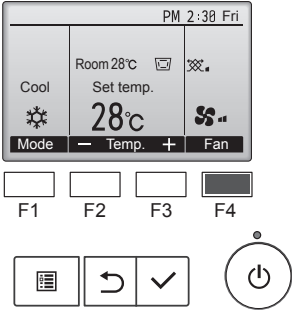

Fan hızları arasında şu sırada gezinmek için [F4] düğmesine basın.

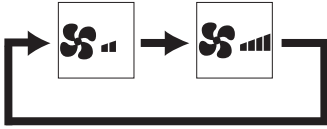

Not:

- Aşağıdaki durumlarda, ünitenin gerçek fan hızı uzaktan kumanda göstergesinde görünen hızdan farklı olur.
 1. Ekran “STAND BY” (BEKLEME) ya da “DEFROST” (BUZ ÇÖZME) durumunda.
 2. Isı değiştiricinin sıcaklığı ısıtma modundayken düşük bir seviyede. (Örneğin ısıtma işleminin başlamasının hemen ardından)
 3. ISI modunda, oda ortam sıcaklığı sıcaklık ayarından yüksek olduğunda.
 4. Cihaz KURUTMA modundayken.

3.5. Hava akım yönünün ayarlanması

3.5.1 Main menu (Ana menüde) gezinme

<Main menu (Ana menüye) erişme>

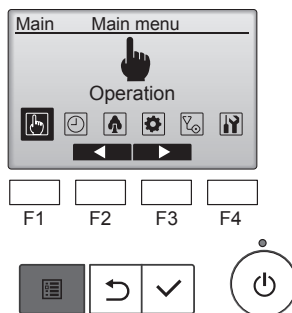

Ana ekrandaki [MENÜ] düğmesine basın.
Main menu (Ana menüye) görüntülenecektir.

<Öğe seçimi>

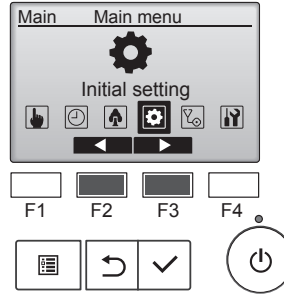

İmleci sola hareket ettirmek için [F2] düğmesine basın.
İmleci sağa hareket ettirmek için [F3] düğmesine basın.

<Main menu (Ana menü) ekranına geçme>

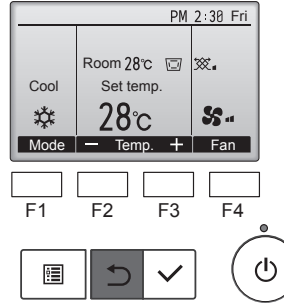

Main menu (Ana menüye) geçmek ve Ana ekrana geri dönmek için [GERİ DÖN] düğmesine basın.

Hiçbir düğmeye 10 dakika basılmazsa, ekran otomatik olarak Ana ekrana geri dönecektir. Kaydedilmemiş tüm ayarlar kaybolur.

<Desteklenmeyen işlevlerin ekranı>

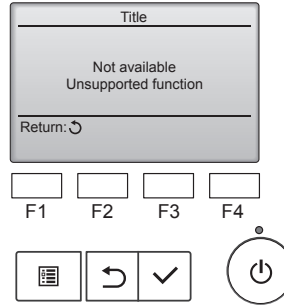

Kullanıcı ilgili iç ünite modeli tarafından desteklenmeyen bir işlev seçerse soldaki mesaj görüntülenir.

3. Çalışma

3.5.2 Vane (Kanat)

<[E] Hava Akımının Yukarı/Aşağı Yönünü Değiştirmek İçin>

■ PCA-M-HA Serisi

Kanadı istenilen konuma getirin. (Kanadın konumu aşağıya doğru 10° ile 45° arasında değiştirilebilir.)

* Kanat soğutma veya kurutma modundayken aşağı konumdaysa, yoğunlaşma meydana gelebilir ve bu nedenle hava çıkışından su damlayabilir. Bu durumda, hava akımı yönünü ayarlayın.

* Soğuk hava akımı doğrudan bir ateşe, ocağa veya yemeğe gelirse, pişirme sürecini etkiler; hava akımı yönünü ayarlayın.



<[E] Hava akımının Sol/Sağ Yönünü Değiştirmek için>

* Izgara Louver düğmesi kullanılamaz.

⚠ Dikkat:

Düşmesini önlemek için, üniteyi işletirken sağlam bir zemine yerleştirin.

3.6. Havalandırma

LOSSNAY kombinasyonu için

■ Aşağıdaki 2 çalıştırma şekli kullanılabilir.

- Havalandırmanın iç ünite ile birlikte çalıştırılması.
- Havalandırmanın bağımsız olarak çalıştırılması.

4. Zamanlayıcı

Kablolu uzaktan kumanda için

■ Zamanlayıcı işlevleri her uzaktan kumanda farklıdır.

■ Uzaktan kumandayı çalıştırma hakkında daha fazla bilgi için uzaktan kumandanın yanında verilen ilgili çalıştırma kılavuzuna bakın.

5. Bakım ve Temizleme

■ Filter information (Filtre bilgileri)

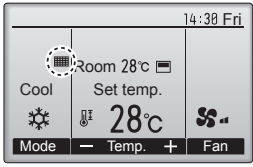

■ filtrelerin temizlenme zamanı geldiğinde Tam modda Ana ekranda görüntülenir.

Bu simge görüntülediğinde filtreleri yıkayın, temizleyin veya değiştirin. Ayrıntılar için iç ünitenin Kullanım Kılavuzuna bakın.

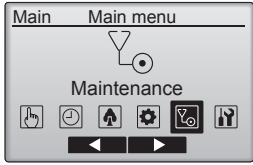

Ana menüden "Maintenance" (Bakım) öğesini seçin ve ardından [SEÇİM] düğmesine basın.



Maintenance (Bakım) menüsünden "Filter information" (Filtre bilgileri) öğesini seçin ve [SEÇİM] düğmesine basın.

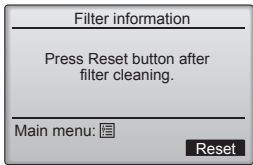

Filtre işaretini yeniden ayarlamak için [F4] düğmesine basın. Filtrenin nasıl temizleneceği hakkında bilgi edinmek için iç ünitenin kullanım kılavuzuna bakın.

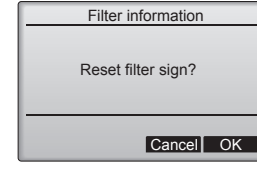
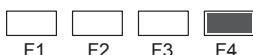

[F4] düğmesi ile "OK" (Tamam) düğmesini seçin.

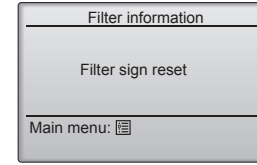
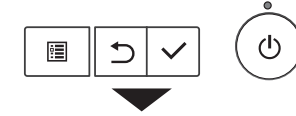

Bir onay ekranı görüntülenecektir.

Ekranlar arasında gezinme

- Main menu (Ana menüye) geri dönmek için [MENÜ] düğmesi
- Önceki ekrana geri dönmek için [GERİ DÖN] düğmesi

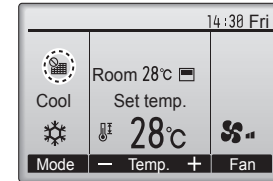

Ana ekranda Tam modda ■■■■■ simgesi görüntülediğinde, sistem merkezi olarak kontrol edilir ve filtre işareti sıfırlanamaz.

İki veya daha fazla iç ünite bağlıysa, filtre türüne bağlı olarak, her ünite için filtre temizleme zamanı farklı olabilir.

Ana üniteye filtre temizleme zamanı gelmişse ■■■■■ simgesi görüntülenir.

Filtre işareti sıfırlandığında, tüm ünitelerin toplu çalışma süresi sıfırlanacaktır.

Belli bir çalışma aralığından sonra, iç ünitelerin normal hava kalitesi bulunan bir ortama kurulup kurulmadığına bağlı olarak ■■■■■ simgesi görüntülenir. Hava kalitesine bağlı olarak, filtrenin daha sık temizlenmesi gerekebilir.

Filtrelerin temizlenmesinin gerektiği toplam zaman modele bağlıdır.

5. Bakım ve temizleme

► Filtrelerin temizlenmesi

- Filtreleri elektrikli süpürgeyle temizleyin. Elektrikli süpürge yoksa, filtreleri sert bir cisme hafifçe vurarak toz ve kir birikintisinin düşmesini sağlayın.
- Eğer filtreler özellikle kirliyse ılık suda yıkayın. Deterjan kalıntılarını gidermek için iyice durulayın ve filtreleri tekrar üniteye takmadan önce tamamen kurumalarını bekleyin.

⚠ Dikkat:

- Filtreleri güneşin altında veya elektrik sobası gibi bir ısı kaynağı kullanarak kurutmayın. Bu, çarpılmalarına yol açabilir.
- Filtreleri sıcak suda (50°C'nin üzerinde) yıkamayın. Bu, çarpılmalarına yol açabilir.
- Filtrelerin daima takılı olmasına dikkat edin. Ünitenin hava filtreleri olmadan çalıştırılması arızaya yol açabilir.

⚠ Dikkat:

- Temizlemeye başlamadan önce, cihazı durdurun ve ana elektrik şalterini kapalı duruma getirin.
- İç ünitelere, emilen havayı tozdan arındırmak amacıyla bir filtre yerleştirilmiştir. Aşağıdaki resimlerde gösterilen yöntemlerle bu filtreleri temizleyin.

■ PCA-M-HA Serisi

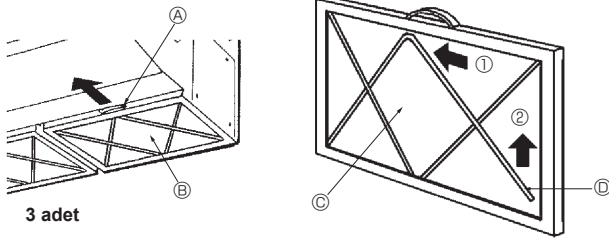

► Yağ filtresinin temizlenmesi (PCA-M-HA Serisi)

1) Yağ filtresinin çıkarılması

- ① Filtreyi ok yönünde sürerek yerinden çıkarın.

2) Filtre elemanının değiştirilmesi

- ① Yağ filtresini ok yönünde sürerek yerinden çıkarın.
- ② Filtre elemanının iki metal tespit parçasını aşağıdaki yönteme göre çıkarın. Metal tespit parçalarını ① tarafına (içeriye) doğru eğin, sonra da çıkarmak için ② yönünde kaydırın.
- ③ Filtre elemanını (atılabilir) değiştirin.
Seçmeli parçalar: PAC-SG38KF (12 adet)

Not:

Filtre elemanını çerçevenin içine sıkıca yerleştirin.

- ④ Filtre elemanının metal tespit parçalarını yerlerine takın.
- ⑤ Yağ filtresinin metal tespit parçalarının takılı olduğu tarafını aşağıya çevirin ve filtreyi üniteye takın.

- A Tutamak C Filtre elemanı
B Yağ filtresi D Filtre elemanının metal tespit parçası

3) Yağ filtresinin çerçevesinin temizlenmesi

Hazırlanacak aletler

- Kauçuk eldiven gibi koruyucu elyalar
- Ovma fırçası veya fırça

Not:

Alüminyum malzeme hasar görebileceği için metal ovma fırçası veya fırça kullanmaktan kaçının.

- Nötr ev deterjanı ya da (bulaşık veya çamaşır için) hafif alkali deterjan

Not:

Temizleme için alkali deterjan kullanılırsa alüminyumdan yapılmış kısımların rengi bozulabilir.

Not:

Yağ filtresi temizleneceği zaman filtre elemanını çıkardığınızdan emin olun.

- ① Filtre fazla kirli değilse. (Filtre haftada bir temizleniyorsa (100 çalışma saatinde bir defa).)

Ovma fırçası veya fırça vb. kullanarak filtreyi su ve yukarıda sözü edilen deterjanla yıkayın. (filtreyi ılık suyla yıkamak daha etkili olur.)

- ② Eğer filtre aşırı kirlenmişse.

Daha önce sözü edilen deterjanı (sulandırılmamış solüsyonun 1/10'u kadar yoğunlukta olmalıdır) sıcaklığı 50° veya daha az olan sıcak suya katın ve filtreyi, yıkamadan önce, 1 saat veya daha fazla süreyle içinde bırakın.

⚠ Uyarı:

Ellerinizin yanmaması için filtreyi sıcak su soğuduktan sonra yıkayın.

İç ünitenin temizlenmesi

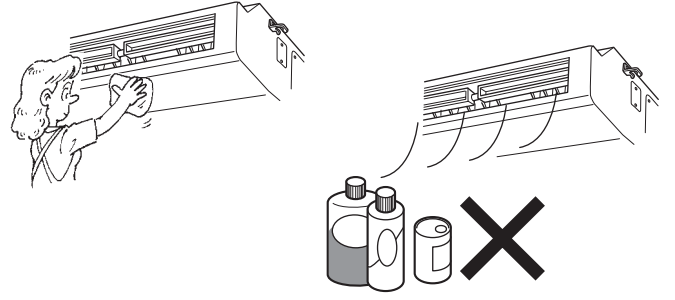

- Ünitenin dışını temiz, kuru ve yumuşak bir bezle silin.
- Yağ lekeleri veya parmak izlerini nötr özellikte ev deterjanı (bulaşık deterjanı veya çamaşır deterjanı gibi) kullanarak temizleyin.

⚠ Dikkat:

Asla benzin, benzen, tiner, temizleme tozu veya herhangi bir tür nötr olmayan deterjan kullanmayın; zira bu maddeler ünitenin kasa-sına zarar verebilir.

6. Arızanın bulunması ve giderilmesi

Sorunuz mu var?	İşte çözüm. (Ünite normal bir şekilde çalışıyor.)
Klima iyi soğutmuyor veya iyi ısıtmıyor.	<ul style="list-style-type: none">■ Filtreyi temizleyin. (Filtre kirliliği veya tıkalı olduğunda hava akımı düşer.)■ Sıcaklık ayarını kontrol edin ve ayarlı sıcaklığı ayarlayın.■ Dış mekan ünitesinin etrafında bolca alan bulunmasını temin edin. İç mekan ünitesi hava girişi veya çıkışı tıkalı mı?■ Açık bırakılan kapı veya pencere var mı?
Isıtma işlemi başladığında iç mekan ünitesi hemen sıcak hava üflemez.	<ul style="list-style-type: none">■ Sıcak hava, iç mekan ünitesi yeterince ısınmaya kadar üflenmez.
Klima ısıtma modu esnasında ayarlı oda sıcaklığına ulaşılmadan duruyor.	<ul style="list-style-type: none">■ Dış mekan sıcaklığı düşük ve nem oranı da yüksek olduğunda dış mekan ünitesi üzerinde buzlanma meydana gelebilir. Bunun meydana gelmesi halinde dış mekan ünitesi buz giderme işlemi gerçekleştirir. Normal işlem yaklaşık 10 dakika sonra başlamalıdır.
Akan su sesi veya ara sıra da ısıklık sesi duyuluyor.	<ul style="list-style-type: none">■ Bu sesler klimanın içerisinde soğutucu madde akışı olduğunda veya soğutucu madde akımı değişmekte olduğunda duyulabilir.
Çatırtı veya gıcırtı sesi duyuluyor.	<ul style="list-style-type: none">■ Bu sesler parçalar sıcaklık değişimleri sebebiyle genişleme veya daralma esnasında birbirlerine sürtündüklerinde duyulabilir.
Odada hoş olmayan bir koku var.	<ul style="list-style-type: none">■ İç mekan ünitesi duvarlar, yer döşemesi ve mobilyalar tarafından üretilen gazları içeren havayı, elbiselerde bulunan kokuları çeker ve bu havayı tekrar odaya üfler.
İç mekan ünitesinden beyaz bir sis veya buhar çıkıyor.	<ul style="list-style-type: none">■ Bu durum iç mekan sıcaklığı ve nemliliği yüksek olduğunda işlem başladığında meydana gelebilir.■ Buz giderme modundayken soğuk hava akımı aşağı doğru üflenebilir ve sis gibi gözükülebilir.
Dış mekan ünitesinden su veya buhar çıkıyor.	<ul style="list-style-type: none">■ Soğutma modu esnasında soğuk boru ve ek yerlerinde su oluşabilir ve damlayabilir.■ Isıtma modu esnasında ısı değiştiricide su oluşabilir ve damlayabilir.■ Buz giderme modunda ısı değiştirici üzerindeki su buharlaşır ve su buharı atılabilir.
Uzaktan kumandada "ON" belirir.	<ul style="list-style-type: none">■ Merkezi kontrol esnasında uzaktan kumandada "ON" belirir ve klima işlemi uzaktan kumanda kullanılarak başlatılmaz veya durdurulamaz.
Klimayı durdurduktan hemen sonra yeniden başlatırken cihaz ON/OFF düğmesine basılsa bile çalışmayacaktır.	<ul style="list-style-type: none">■ Yaklaşık 3 dakika kadar bekleyin. (İşlem klimayı korumak için durdurulmuştur.)
Klima, ON/OFF düğmesine basılmaksızın çalışıyor.	<ul style="list-style-type: none">■ Açma zamanlayıcısı ayarlı mı? Cihazın çalışmasını durdurmak için ON/OFF düğmesine basın.■ Klima merkezi bir uzaktan kumandaya bağlı mı? Klimayı kontrol eden ilgili şahıslara danışın.■ Uzaktan kumandada "ON" görülüyor mu? Klimayı kontrol eden ilgili şahıslara danışın.■ Güç kesintilerinden sonra otomatik devam etme özelliği ayarlı mı? Cihazın çalışmasını durdurmak için ON/OFF düğmesine basın.
Klima, ON/OFF düğmesine basılmaksızın duruyor.	<ul style="list-style-type: none">■ Kapama zamanlayıcısı ayarlı mı? Cihazın çalışmasını yeniden başlatmak için ON/OFF düğmesine basın.■ Klima merkezi bir uzaktan kumandaya bağlı mı? Klimayı kontrol eden ilgili şahıslara danışın.■ Uzaktan kumandada "ON" görülüyor mu? Klimayı kontrol eden ilgili şahıslara danışın.
Uzaktan kumandanın zamanlayıcı işlemi ayarlanamıyor.	<ul style="list-style-type: none">■ Zamanlayıcı ayarları geçersiz mi? Zamanlayıcı ayarlanabiliyorsa uzaktan kumandada göstergesinde "ON" veya "OFF" belirir.
Uzaktan kumandada "PLEASE WAIT" (LÜTFEN BEKLEYİN) belirir.	<ul style="list-style-type: none">■ Başlangıç ayarları yürütülüyor. Yaklaşık 3 dakika kadar bekleyin.
Uzaktan kumandada bir hata kodu belirir.	<ul style="list-style-type: none">■ Klimayı korumak için koruma aygıtları çalıştırılmıştır.■ Cihazı tamir etmeye çalışmayın. Derhal güç düğmesini kapalı konuma getirin ve satıcınıza danışın. Satıcıya model ismini ve uzaktan kumanda göstergesinde görülen bilgileri vermeyi unutmayın.

6. Arızanın bulunması ve giderilmesi

Sorununuz mu var?	İşte çözüm. (Ünite normal bir şekilde çalışıyor.)												
Gürültü belirtilenden daha çok.	<p>■ Bina içi işletme gürültüsü seviyesi aşağıdaki tabloda gösterildiği gibi odanın akustiğinden etkilenebilir ve ekosuz odada ölçülen gürültü seviyelerinin üzerine çıkabilir.</p> <table border="1"><thead><tr><th></th><th>Ses emişi yüksek olan odalar</th><th>Normal odalar</th><th>Ses emişi düşük olan odalar</th></tr></thead><tbody><tr><td>Mekan örnekleri</td><td>Yayın stüdyosu, müzik odası vb.</td><td>Resepsiyon odası, otel lobisi vb.</td><td>Ofis, otel odası</td></tr><tr><td>Gürültü seviyeleri</td><td>3 - 7 dB</td><td>6 - 10 dB</td><td>9 - 13 dB</td></tr></tbody></table>		Ses emişi yüksek olan odalar	Normal odalar	Ses emişi düşük olan odalar	Mekan örnekleri	Yayın stüdyosu, müzik odası vb.	Resepsiyon odası, otel lobisi vb.	Ofis, otel odası	Gürültü seviyeleri	3 - 7 dB	6 - 10 dB	9 - 13 dB
	Ses emişi yüksek olan odalar	Normal odalar	Ses emişi düşük olan odalar										
Mekan örnekleri	Yayın stüdyosu, müzik odası vb.	Resepsiyon odası, otel lobisi vb.	Ofis, otel odası										
Gürültü seviyeleri	3 - 7 dB	6 - 10 dB	9 - 13 dB										

7. Spesifikasyonları

Model	PCA-M71HA Serisi
Güç kaynağı (Voltaj <V>/Freakans <Hz>)	~N 230/50
Nominal Girdi (Yalnızca iç mekan) <kW>	0,10/0,10
Nominal Akım (Yalnızca iç mekan) <A>	0,43/0,43
ISITICI <kW>	-
Boyut (Yükseklik) <mm>	280
Boyut (Genişlik) <mm>	1136
Boyut (Derinlik) <mm>	650
Fan Hava Akışı hızı (Düşük-Yüksek) <m ³ /min>	16-18
Ses seviyesi (Düşük-Yüksek) <dB>	37-39
Net ağırlık <kg>	42

Model	PCA-M71HA Serisi	
Soğutma Kapasitesi	hissedilen $P_{rated,c}$ <kW>	5,25
	gizli $P_{rated,c}$ <kW>	1,85
Isıtma Kapasitesi $P_{rated,h}$ <kW>	8,10	
Toplam elektrik gücü girişi P_{elec} <kW>	0,10	
Ses gücü seviyesi (her hız ayarı için, mevcutsa) L_{WA} <dB>	57-55	

(EU)2016/2281

Bu uyarının içeriği sadece Türkiye’de geçerlidir.

- Şirketimizdeki geliştirme faaliyetlerinden dolayı ürün özelliklerinin, haber verilmeksizin değiştirilme hakkı tarafımızda saklıdır.
- Anma değerleri için TS EN 14511 / TS EN 14825 deki iklim şartları ile tarif edilen koşullar esas alınmıştır.
- İç ve dış ortam sıcaklıklarının standartlarda esas alınan değerlerin dışına çıkması durumunda klimanızın ısıtma ve soğutma kapasitelerinin etkilenmesi doğaldır.
- Ürünün üzerinde bulunan işaretlemelerde veya ürünle birlikte verilen diğer basılı dokümanlarda beyan edilen değerler, ilgili standartlara göre laboratuvar ortamında elde edilen değerlerdir. Bu değerler, ürünün kullanım ve ortam şartlarına göre değişebilir.
- Satın almış olduğunuz ürünün kullanım ömrü 10 yıldır. Bu, ürünün fonksiyonunu yerine getirebilmesi için gerekli yedek parça bulundurma süresidir.

Ürünün montajı için Mitsubishi Electric Turkey Elektrik Ürünleri A.Ş. yetkili servisine / bayisine başvurunuz.

Servis İstasyonları ve Yedek Parça Temini :

Cihazınızın bakım, onarım ve yedek parça ihtiyaçları için klimanızı satın aldığınız yetkili satıcıya başvurunuz. Yetkili Servislerimizin listesine URL:<http://klima.mitsubishielectric.com.tr> adresinden veya 444 7 500 numaralı telefondan ulaşabilirsiniz.

Ünitenin ihtiyaç duyacağı bakım ve onarım parçaları 10 yıl boyunca üretilecektir.

AEEE Yönetmeliğine Uygundur.



İthalatçı Firma:

Merkez Ofis (Head Office)

Mitsubishi Electric Turkey Elektrik Ürünleri A.Ş.

Şerifali Mah. Kale Sok. No:41 34775 Ümraniye/ İstanbul / Türkiye

Tel: + 90 216 969 25 00 Faks: + 90 216 661 44 47

klima@tr.mee.com

URL:<http://klima.mitsubishielectric.com.tr>

SİCİL NO : 845150

MERSİS NO : 0 621047840100014

Üretici Firma:

Mitsubishi Electric Corporation (Head Office)

Tokyo Building, 2-7-3, Marunouchi, Chiyoda-ku, Tokyo 100-8310, Japan

Tel: +81 (3) 3218-2111

www.mitsubishielectric.com

Содержание

1. Меры предосторожности	1	5. Уход и чистка	6
2. Наименование деталей	2	6. Исправление неполадок	8
3. Эксплуатация	4	7. Технические характеристики	9
4. Таймер	6		



Fig. 1

Этот символ действует только в странах ЕУ.

Символ наносится в соответствии со статьей 14 директивы 2012/19/EU "Информация для пользователя" и Приложением IX, и/или статьей 20 директивы 2006/66/EC "Информация для конечного пользователя" и Приложением II. Данный продукт производства компании MITSUBISHI ELECTRIC разработан и изготовлен из высококачественных материалов и компонентов, пригодных для переработки и повторного применения. Символ означает, что электронные и электрические компоненты, батарейки и аккумуляторы по окончании срока их службы следует утилизировать отдельно от бытовых отходов. Если под символом (Fig. 1) указан символ химического элемента, он означает, что батарейка или аккумулятор содержит тяжелый металл в определенной концентрации.

Концентрация указывается следующим образом: Hg: ртуть (0,0005%), Cd: кадмий (0,002%), Pb: свинец (0,004%)

В Европейском союзе предусмотрены отдельные системы сбора отходов для электронных и электрических изделий и использованных батареек и аккумуляторов.

Утилизируйте такие изделия, батарейки и аккумуляторы в местном центре сбора и переработки отходов.

Помогайте сохранять окружающую среду, в которой мы все живем!

Примечание:

Фраза "Проводной пульт дистанционного управления" в данном руководстве по эксплуатации относится только к прибору PAR-40MAA. Если вам необходима информация о другом пульте дистанционного управления, см. прилагаемые к пульту инструкции по эксплуатации.

1. Меры предосторожности

- ▶ Перед установкой данного прибора, пожалуйста обязательно прочитайте все "Меры предосторожности".
- ▶ В разделе "Меры предосторожности" изложены очень важные сведения, касающиеся техники безопасности. Обязательно следуйте этим инструкциям.
- ▶ Пожалуйста уведомите соответствующий орган электроснабжения или получите от него разрешение перед подключением к системе электропитания.

ЗНАЧЕНИЯ СИМВОЛОВ, ОТОБРАЖАЕМЫХ НА ВНУТРЕННЕМ И/ИЛИ НАРУЖНОМ БЛОКЕ

	ПРЕДУПРЕЖДЕНИЕ (опасность возгорания)	Данный символ применяется только для хладагента R32. Тип хладагента указывается на бирке наружного прибора. Если тип хладагента — R32, то в данном устройстве используется огнеопасный хладагент. В случае утечки хладагента и его контакта с огнем или источником тепла образуется вредный газ и возникнет опасность возгорания.
		Внимательно прочтите РУКОВОДСТВО ПО ЭКСПЛУАТАЦИИ перед началом эксплуатации.
		Обслуживающий персонал обязан внимательно прочитать РУКОВОДСТВО ПО ЭКСПЛУАТАЦИИ и РУКОВОДСТВО ПО УСТАНОВКЕ перед началом работ.
		Дополнительную информацию можно найти в РУКОВОДСТВЕ ПО ЭКСПЛУАТАЦИИ, РУКОВОДСТВЕ ПО УСТАНОВКЕ и аналогичных документах.

Символика, используемая в тексте

⚠ Предупреждение:

Описывает меры предосторожности, которые следует выполнять, чтобы избежать травмы или гибели пользователя.

⚠ Осторожно:

Описывает меры предосторожности, которые следует выполнять, чтобы не повредить прибор.

⚠ Предупреждение:

- Общий доступ к данным приборам ограничен.
- Данный прибор не должен устанавливаться пользователем. Обратитесь к поставщику или в специализированное предприятие и закажите установку прибора. При неправильной установке может произойти утечка воды, электрический шок или пожар.
- Не изменяйте устройство. Это может привести к возникновению пожара, поражению электротоком, травмам и подтеканию воды.
- Не ставьте какие-либо посторонние предметы на прибор.
- Не проливайте на прибор воду и не дотрагивайтесь до прибора мокрыми руками. Эти действия могут привести к поражению электрическим током.
- Не разбрызгивайте вблизи от прибора горячий газ. Это может привести к пожару.
- Не помещайте газовую плиту или любые другие источники открытого пламени в местах, где на них может дуть воздух, выходящий из данного устройства. Результатом может быть неполное сгорание.
- Не снимайте переднюю панель или защиту вентилятора с внешнего прибора, когда он работает.
- Если вы заметите ненормально сильный шум или вибрацию, остановите прибор, отключите главный выключатель питания и свяжитесь с вашим поставщиком.
- Никогда не вставляйте пальцы, палки и т.д. в отверстия входа или выхода.
- Если вы почувствуете странные запахи, остановите прибор, отключите питание и проконсультируйтесь с вашим поставщиком. В противном случае может произойти поломка прибора, пожар или электрошок.
- Детям и немощным людям ЗАПРЕЩАЕТСЯ самостоятельно пользоваться данным кондиционером воздуха.
- Необходимо наблюдать за маленькими детьми с тем, чтобы они не играли с кондиционером воздуха.
- Если происходит выброс или утечка газа хладагента, остановите работу кондиционера, тщательно проветрите помещение и свяжитесь с вашим поставщиком.
- Данное изделие предназначено для эксплуатации специалистами или специально обученными пользователями в магазинах, в легкой промышленности и на фермах; кроме того, в коммерческих целях оно может использоваться неспециалистами.

Символы, указанные на иллюстрациях



: Указывает, что эта часть должна быть заземлена.

- Данным устройством могут пользоваться дети старше 8 лет и лица с ограниченными физическими, сенсорными или умственными возможностями или недостаточным опытом или знаниями под наблюдением ответственного лица или после обучения пользованию устройством с разъяснением правил безопасности и при условии понимания возможных опасностей при его применении. Не позволяйте детям играть с данным устройством. Очистка и техническое обслуживание устройства не должны осуществляться детьми без соответствующего контроля.
- Следует следить за детьми, чтобы они не играли с устройствами.
- Данный прибор не предназначен для использования людьми (включая детей) с ограниченными физическими, сенсорными или психическими возможностями. При недостатке опыта и знаний разрешается пользоваться данным прибором только под наблюдением лица, ответственного за безопасность, или после инструктажа по использованию прибора.
- При установке, перемещении или обслуживании кондиционера для заправки трубопроводов хладагента используйте только тот хладагент, который указан на наружном устройстве. Не смешивайте его ни с каким другим хладагентом и не допускайте наличия воздуха в трубопроводах. Наличие воздуха в трубопроводах может вызывать скачки давления, в результате которых может произойти взрыв или другие повреждения. Использование любого хладагента, отличного от указанного для этой системы, вызовет механическое повреждение, сбой в работе системы, или выход устройства из строя. В наихудшем случае, это может послужить серьезной преградой к обеспечению безопасной работы этого изделия.
- Данное устройство должно быть установлено в помещениях, площадь которых больше указанной в руководстве по установке наружного прибора. Обратитесь к руководству по установке наружного прибора.
- Не используйте средства для ускорения размораживания и очистки, если они не рекомендованы производителем.
- Устройство должно храниться в помещении без непрерывно работающих источников воспламенения (например, открытого пламени, работающего газового прибора или электрического обогревателя).
- Не делайте отверстий путем сверления или прожигания.
- Имейте в виду, что хладагенты могут не иметь запаха.

⚠ Осторожно:

- Не пользуйтесь острыми предметами для нажатия кнопок, так как это может привести к повреждению пульта дистанционного управления.
- Не закрывайте и не блокируйте входные и выпускные отверстия внутреннего и наружного блоков.

Утилизация прибора

Когда вам потребуется ликвидировать прибор, обратитесь к вашему дилеру.

2. Наименование деталей

■ Внутренний прибор

	Серии PCA-M-NA
Скорость вентилятора	2 скорости
Лопатка	Вручную
Жалюзи	Вручную
Фильтр	Масло
Индикация очистки фильтра	100 часов

■ Проводной пульт дистанционного управления

Интерфейс контроллера

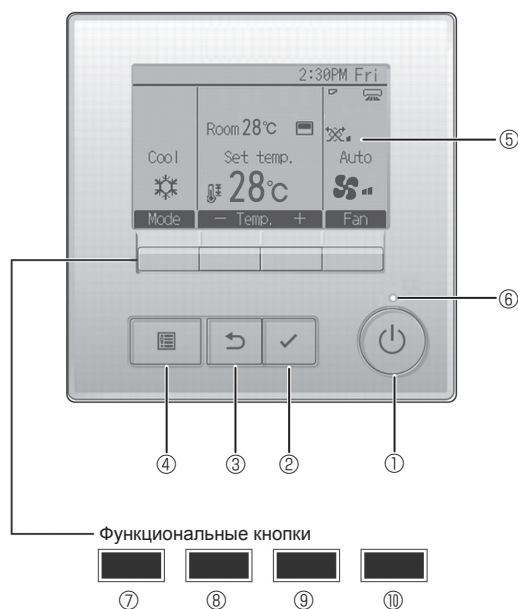

■ Серии PCA-M-NA

Кухня

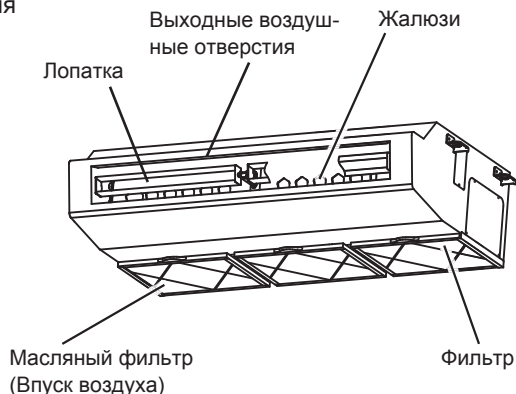

Функции функциональных кнопок меняются в зависимости от экрана. См. подсказку по функциям кнопок, которая отображается в нижней части ЖК-экрана для функций, которые работают в данном окне. При централизованном управлении системой подсказка по функциям для заблокированных кнопок отображаться не будет.

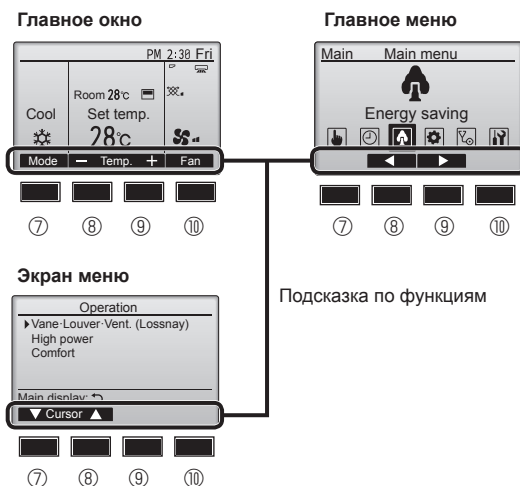

① Кнопка [ВКЛ/ВЫКЛ]

Нажмите, чтобы включить или выключить внутренний блок.

② Кнопка [ВЫБОР]

Нажмите, чтобы сохранить настройку.

③ Кнопка [ВОЗВРАТ]

Нажмите для возврата к предыдущему экрану.

④ Кнопка [МЕНЮ]

Нажмите, чтобы открыть главное меню.

⑤ Подсветка ЖК-экрана

Будут отображены параметры работы.

Когда подсветка выключена, нажатие на любую кнопку включает подсветку, которая будет работать некоторое время в зависимости от экрана.

⑥ Индикатор ВКЛ/ВЫКЛ

Индикатор будет гореть зеленым цветом, когда устройство находится в работе. Индикатор будет мигать при включении контроллера или при возникновении ошибки.

⑦ Функциональная кнопка [F1]

Главное окно: нажмите для изменения режима работы.

Экран меню: функция кнопки зависит от экрана.

⑧ Функциональная кнопка [F2]

Главное окно: нажмите для уменьшения температуры.

Главное меню: нажмите, чтобы переместить курсор влево.

Экран меню: функция кнопки зависит от экрана.

⑨ Функциональная кнопка [F3]

Главное окно: нажмите, чтобы увеличить температуру.

Главное меню: нажмите, чтобы переместить курсор вправо.

Экран меню: функция кнопки зависит от экрана.

⑩ Функциональная кнопка [F4]

Главное окно: нажмите, чтобы изменить скорость вентилятора.

Экран меню: функция кнопки зависит от экрана.

Когда подсветка выключена, нажатие любой кнопки включает подсветку, но не приводит к выполнению ее функции (кроме кнопки [ВКЛ/ВЫКЛ]).

2. Наименование деталей

Индикация

Главное окно может отображаться в двух разных режимах: "полный" и "Базовый". Заводской настройкой по умолчанию являются "полный" режим отображения. Чтобы переключиться в "Базовый" режим, измените параметр в настройке главного окна. См. руководство по эксплуатации, входящее в комплект поставки пульта дистанционного управления.

<Полный режим отображения>

* Все значки показаны для иллюстрации и описания.

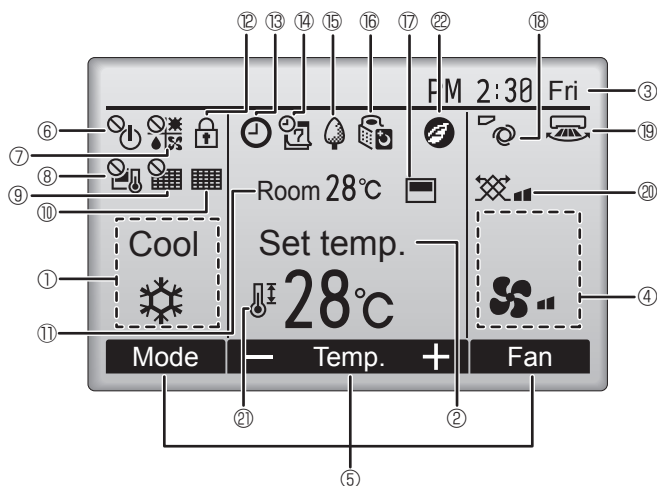

<Базовый режим отображения>

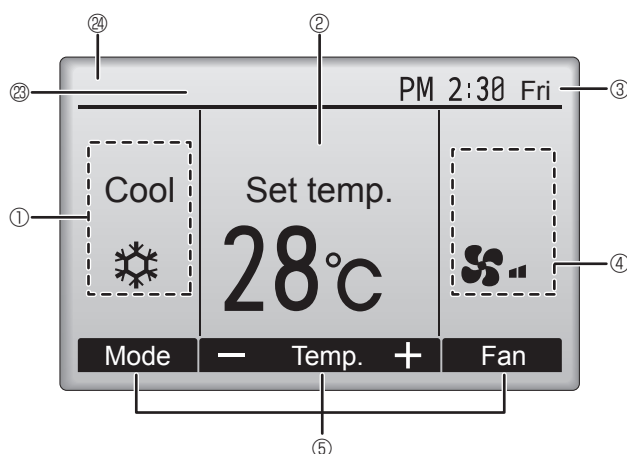

① Режим работы

② Заданная температура

③ Часы

④ Скорость вентилятора

⑤ Подсказка по функциям кнопок

Здесь отображаются функции соответствующих кнопок.



Отображается при централизованном управлении включением и выключением.



Отображается при централизованном управлении режимом работы.



Отображается при централизованном управлении заданной температурой.



Отображается при централизованном управлении функцией сброса фильтра.



Отображается при необходимости в обслуживании фильтра.

⑪ Комнатная температура



Отображается, когда кнопки заблокированы.



Отображается, когда включена функция "Таймер ВКЛ/ВЫКЛ", "Ночной режим" или "Автоотключение" таймера.

Отображается, когда таймер отключен централизованной системой управления.



Отображается, когда включен таймер на неделю.



Отображается, пока изделие работает в режиме энергосбережения. (не появится на некоторых моделях внутренних блоков)



Отображается, пока наружный блок работает в "тихом" режиме.



Отображается, когда встроенный терморезистор на контроллере включен для наблюдения за комнатной температурой (⑪).



Отображается, когда терморезистор на внутреннем блоке включен для наблюдения за комнатной температурой.



Отображает настройку угла.



Отображает настройку жалюзи.



Отображает настройку вентиляции.



Отображается, когда ограничен диапазон заданных температур.



Появляется при проведении операции по энергосбережению с помощью функции "3D i-See sensor" (Датчик 3D i-See).

⑳ Центральное управление

Появляется на определенный период работы точки централизованного контроля.

㉑ Индикатор предварительной ошибки

При предварительной ошибке на экране появляется код ошибки.

Большинство настроек (кроме ВКЛ/ВЫКЛ, режима, скорости вентилятора и температуры) доступны в главном меню.

2. Наименование деталей

■ Наружный прибор

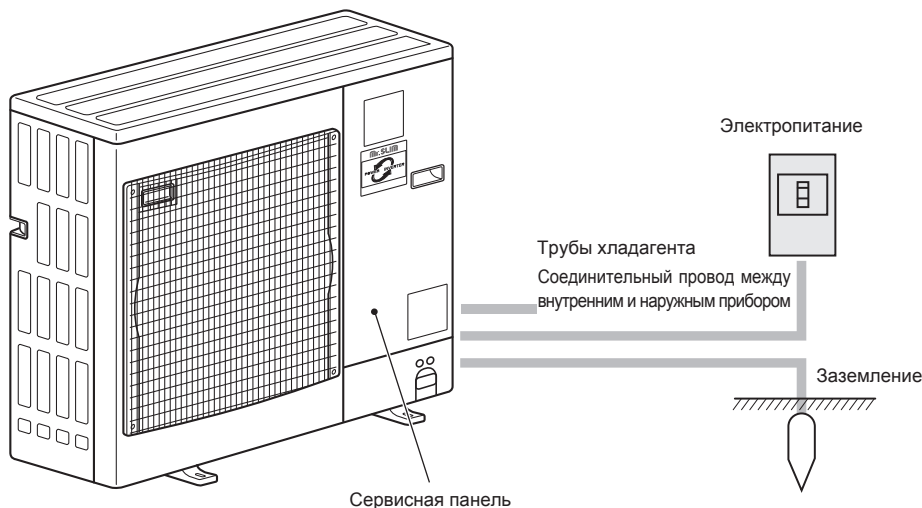

3. Эксплуатация

■ Описание порядка пользования см. в руководстве пользователя, прилагаемом к каждому пульту дистанционного управления.

3.1. Включение/выключение

[ВКЛ]



Нажмите кнопку [ВКЛ/ВЫКЛ]. Индикатор ВКЛ/ВЫКЛ будет гореть зеленым цветом, начнется работа. Если пункт "Светодиод" переведен в режим "Не включено", лампа не будет включаться в режимах ВКЛ/ВЫКЛ.

[ВЫКЛ]



Нажмите кнопку [ВКЛ/ВЫКЛ] снова. Индикатор ВКЛ/ВЫКЛ будет погашен, работа будет остановлена.

Примечание:

Даже при нажатии кнопки ВКЛ/ВЫКЛ сразу после отключения выполняемой операции кондиционер запустится не ранее чем через 3 минуты. Это предусмотрено во избежание повреждения внутренних компонентов.

■ Память состояния работы

	Настройка удаленного контроллера
Режим работы	Режим работы перед выключением питания
Заданная температура	Заданная температура перед выключением питания
Скорость вентилятора	Скорость вентилятора перед выключением питания

■ Настраиваемый диапазон задаваемой температуры

Режим работы	Диапазон заданных температур
Охлаждение/сушка	19 – 30 °C
Нагрев	17 – 28 °C
Авт.	19 – 28 °C
Вент.	Не задается

3.2. Выбор режима

Нажмите кнопку [F1] для перехода между режимами работы в порядке "Cool" (Охлажд.), "Dry" (Сушка), "Fan" (Вент.), "Auto" (Авт.) и "Heat" (Нагрев). Выберите желаемый режим работы.

• Режимы работы, которые не доступны для подключенных моделей наружного прибора, не появятся на дисплее.

Мигающие значки режимов

Значок режима будет мигать, когда другие внутренние блоки в аналогичной группе кондиционирования (подключенной к одному наружному блоку) уже работают в другом режиме. В этом случае оставшиеся блоки в этой группе смогут работать только в этом режиме.

Работа в автоматическом режиме

■ В соответствии с заданной температурой, работа в режиме охлаждения включается, если температура в помещении слишком высокая, а работа в режиме обогрева включается, если температура слишком низкая.

■ При работе в автоматическом режиме, если температура в помещении изменится, и будет оставаться на 2,0 °C или больше выше заданной температуры в течение 15 минут, кондиционер переключается в режим охлаждения. Таким же образом, если температура в помещении будет оставаться на 2,0 °C или больше ниже заданной температуры в течение 15 минут, кондиционер переключается в режим обогрева.

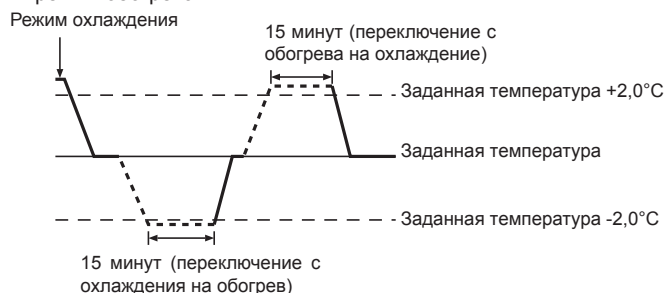

3. Эксплуатация

3.3. Настройка температуры

<“Cool” (Охлажд.), “Dry” (Сушка) и “Heat” (Нагрев)>

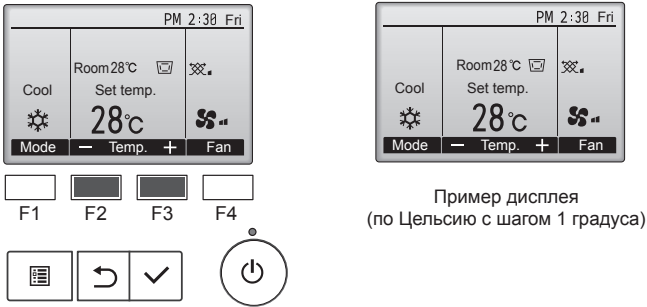

Пример дисплея
(по Цельсию с шагом 1 градуса)

Нажмите кнопку [F2], чтобы уменьшить заданную температуру, а чтобы увеличить – нажмите кнопку [F3].

- Задаваемые диапазоны температур для различных режимов работы см. в таблице на стр. 4.
- Заданный температурный диапазон не может быть установлен для работы вентилятора.
- Предварительно установленное значение температуры будет отображаться либо в градусах Цельсия с шагом в 1 градус, либо Фаренгейта, в зависимости от модели внутреннего блока и настройки режима отображения на пульте дистанционного управления.

3.4. Настройка скорости вентилятора

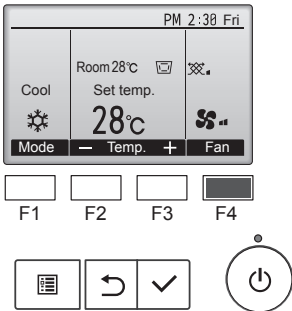

Нажмите кнопку [F4] для перехода между скоростями вентилятора в следующем порядке.

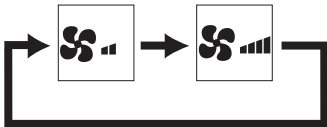

Примечание:

- В следующих случаях действительная скорость вентилятора устройства будет отличаться от скорости, отображаемой на пульте дистанционного управления.
 1. Если дисплей используется в режиме “STAND BY” (ОЖИДАНИЕ) или “DEFROST” (ОТТАИВАНИЕ).
 2. Когда температура теплообменника низкая в режиме обогрева. (например, сразу же после начала работы в режиме обогрева)
 3. В режиме обогрева (HEAT), когда окружающая температура в помещении выше значений настроек температуры.
 4. Во время работы устройства в режиме сушки (DRY).

3.5. Настройка направления воздушного потока

3.5.1 Навигация по главному меню

<Доступ к главному меню>

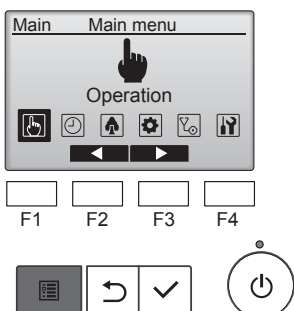

Нажмите на кнопку [МЕНЮ] на основном дисплее.
Отобразится Главное меню.

<Выбор элементов>

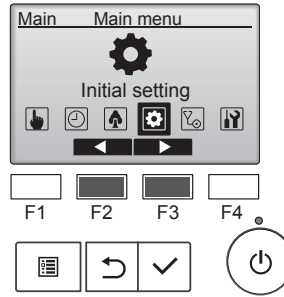

Нажмите на кнопку [F2], чтобы переместить курсор влево.
Нажмите на кнопку [F3], чтобы переместить курсор вправо.

<Выход из окна главного меню>

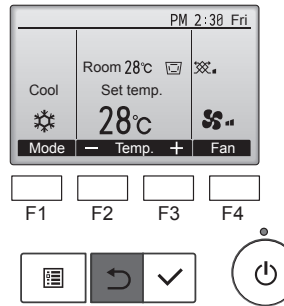

Нажмите кнопку [ВОЗВРАТ] для выхода из главного меню и возврата в Главное окно.

Если к кнопкам не прикасаться в течение 10 минут, экран автоматически вернется на отображение главного окна. Все настройки, которые не были сохранены, будут потеряны.

<Отображение неподдерживаемых функций>

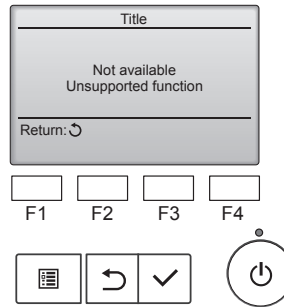

Слева отобразится сообщение, если пользователь выбрал функцию, которая не поддерживается моделью соответствующего внутреннего блока.

3. Эксплуатация

3.5.2 Угол

<[Вручную] Для изменения направления воздушного потока вверх/вниз>

■ Серии PCA-M-NA

Поверните лопатку в нужное положение. (Угол положения лопатки можно изменять в пределах от 10° вверх до 45° вниз.)

* Если в режиме охлаждения или осушения воздуха лопатка установлена в нижнее положение, возможно образование конденсата и его капание из выходного воздушного отверстия. В этом случае отрегулируйте направление воздушного потока.

* Если охлажденный поток воздуха направлен прямо на пламя плиты, кухонный стол или продукты и мешает приготовлению, измените направление воздушного потока.



<[Ручное управление] Изменение подачи воздуха вправо/влево>
* Кнопка управления жалюзи не может быть использована.

⚠ Осторожно:

Во избежание падений при работе с блоком занимайте устойчивое положение.

3.6. Вентиляция

Для комбинации LOSSNAY

■ Доступны следующие 2 режима работы.

- Работа вентилятора совместно с внутренним прибором.
- Работа вентилятора в независимом режиме.

4. Таймер

для проводные пульты дистанционного управления

■ Функции таймера зависят от конкретного пульта дистанционного управления.

■ Описание работы пульта дистанционного управления см. в соответствующем руководстве по использованию, прилагаемом к каждому пульту дистанционного управления.

5. Уход и чистка

■ Информация о фильтре

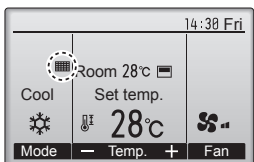

будет отображаться в главном окне в режиме "полный", когда наступит время очистить фильтры.

Промойте, очистите или замените фильтры при появлении этого символа. См. техническую документацию для внутреннего блока.

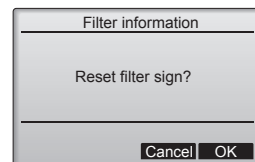

Выберите "OK" (OK) с помощью кнопки [F4].

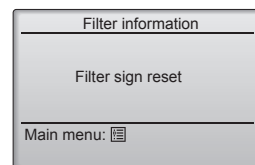
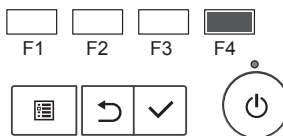

Откроется окно с запросом подтверждения.

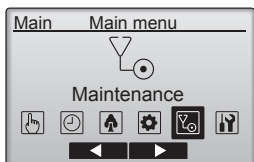

Выберите пункт "Maintenance" (Отладка) в Главном меню, затем нажмите на кнопку [ВЫБОР].

Навигация по экранам
• Для возврата в Главное меню кнопка [МЕНЮ]
• Для возврата к предыдущему экрану кнопка [ВОЗВРАТ]

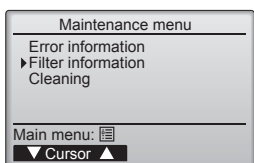

Выберите в меню "Maintenance" (Отладка) пункт "Filter information" (Информация о фильтре) и нажмите на кнопку [ВЫБОР].

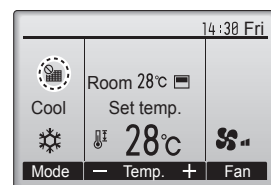

Когда будет отображаться в главном окне, которое настроено на отображение в режиме "полный", то система находится под централизованным управлением и значок фильтра не может быть сброшен.

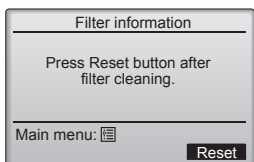

Для сброса символа фильтра нажмите кнопку [F4]. См. процедуру чистки фильтра в инструкции по эксплуатации внутреннего блока.

Если подключены два или больше внутренних блока, время очистки фильтра для каждого блока может быть разным, в зависимости от типа фильтра. Значок будет отображаться, когда необходимо выполнить очистку фильтра главного блока. После сброса значка фильтра совокупное время работы всех блоков будет сброшено. Значок будет появляться через некоторое время работы, которое рассчитано исходя из предположения, что внутренний блок установлен в пространстве с обычным качеством воздуха. В зависимости от качества воздуха фильтр может потребовать более частую очистку. Совокупное время, через которое фильтру требуется очистка, зависит от модели.



5. Уход и чистка

► Чистка фильтров

- Проводите чистку фильтров с использованием пылесоса. При отсутствии пылесоса, легким постукиванием фильтра о твердый предмет стряхните с него грязь или пыль.
- Если фильтры сильно загрязнены, промойте их в теплой воде. Тщательно смойте остатки моющего средства и полностью просушите фильтры перед их обратной установкой в прибор.

⚠ Осторожно:

- Не сушите фильтры под прямыми солнечными лучами или с использованием источника отопления, такого как электрообогреватель: это может привести к деформации фильтров.
- Не промывайте фильтры в горячей воде (выше 50°C), так как это может привести к их деформации.
- Не забывайте устанавливать фильтры на место. Эксплуатация прибора без фильтров воздуха может привести к его поломке.

⚠ Осторожно:

- Прежде чем начать чистку, остановите работу прибора и отключите подачу электропитания.
- Внутренние приборы оборудованы фильтрами для удаления пыли из засасываемого воздуха. Прочищайте фильтры с помощью методов, обозначенных на рисунках ниже.

■ Серии PCA-M-NA

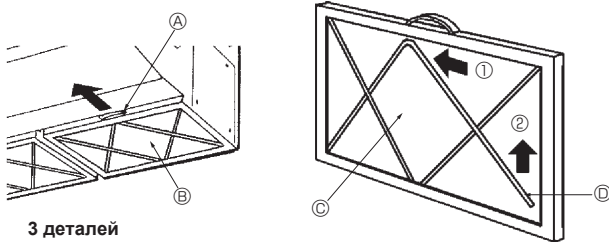

3 деталей

► Очистка масляного фильтра (серии PCA-M-NA)

1) Снятие масляного фильтра

- 1) Снимите фильтр, сдвинув его в направлении стрелки.

2) Замена фильтрующего элемента

- 1) Снимите масляный фильтр, сдвинув его в направлении стрелки.
- 2) Снимите два металлических штуцера для фильтрующего элемента в соответствии со следующей процедурой. Согните металлические штуцеры по направлению к стороне 1 (внутри), затем сдвиньте их в направлении 2 для снятия.
- 3) Замените фильтрующий элемент (одноразовый).
Дополнительные детали: PAC-SG38KF (12 деталей)

Примечание:

Крепко установите фильтрующий элемент в корпусе.

- 4) Установите штуцеры для фильтрующего элемента в исходное положение.
 - 5) Поверните сторону, на которой установлены металлические штуцеры масляного фильтра, вниз, и установите фильтр в блок.
- А) Рукоятка В) Масляный филь
С) Фильтрующий элемент Д) Металлический штуцер для фильтрующего элемента

3) Очистка корпуса масляного фильтра

Необходимые инструменты

- Защитные средства, такие, как резиновая перчатка
- Жесткая или простая щетка

Примечание:

Не пользуйтесь металлической жесткой или обычной щеткой, так как имеется вероятность повреждения алюминиевых материалов.

- Бытовое нейтральное моющее средство или слабощелочное моющее средство (для мойки тарелок или одежды)

Примечание:

Если для очистки используется слабощелочное моющее средство, детали, сделанные из алюминия, могут обесцветиться.

Примечание:

Перед очисткой масляного фильтра убедитесь в том, что фильтр вынут.

- 1) Если фильтр не слишком грязный. (Если фильтр очищается один раз в неделю (один раз через 100 часов работы).)

Промойте фильтр водой и вышеуказанным моющим средством, используя жесткую или простую щетку и т.д. (Более эффективно промыть фильтр теплой водой.)

- 2) Если фильтр очень грязный.

Добавьте вышеуказанное моющее средство (его концентрация должна составлять примерно 1/10 неразбавленного раствора) в воду с температурой 50 °C или меньше и вымочите в течение 1 часа или больше перед промывкой.

⚠ Предупреждение:

Чтобы не обжечь руки, начинайте промывку фильтра после того, как горячая вода остынет.

Очистка внутреннего прибора

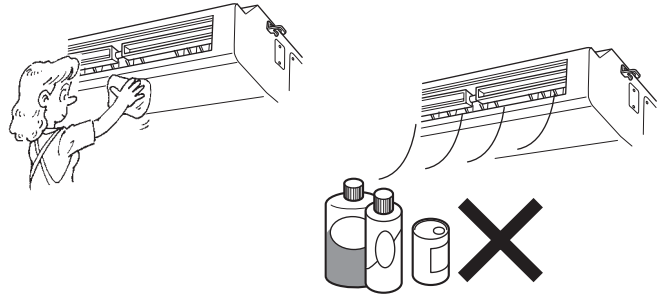







- Протрите внутреннюю часть прибора чистой, сухой, мягкой тканью.
- Очистите какие-либо пятна или следы пальцев с помощью нейтрального бытового моющего средства (такого, как жидкость для мытья посуды или стиральный порошок).

⚠ Осторожно:

Никогда не пользуйтесь бензином, бензолом, растворителем, полировальным порошком или другим типом агрессивного моющего средства, так как эти вещества могут повредить корпус прибора.

6. Исправление неполадок

Возникла проблема?	Вот решение. (Прибор работает нормально.)
Кондиционер не обеспечивает должный обогрев или охлаждение.	<ul style="list-style-type: none"> ■ Очистите фильтр. (При загрязнении или закупорке фильтра поток воздуха уменьшается.) ■ Проверьте регулировку температуры и отрегулируйте заданную температуру. ■ Убедитесь, что вокруг наружного прибора достаточно места. Не заблокирован ли впуск или выпуск воздуха? ■ Не оставлена ли открытой дверь или окно?
При начале работы в режиме обогрева теплый воздух из внутреннего прибора поступает через некоторое время.	<ul style="list-style-type: none"> ■ Теплый воздух не поступает до тех пор, пока внутренний прибор не прогреется до достаточной степени.
В режиме обогрева кондиционер останавливается до достижения заданной температуры в помещении.	<ul style="list-style-type: none"> ■ Если температура наружного воздуха низка, а влажность высокая, на наружном приборе может образоваться изморозь. Если это произойдет, наружный прибор работает в режиме размораживания. Обычная работа должна возобновиться примерно через 10 минут.
Слышен звук текущей воды или время от времени шипящий звук.	<ul style="list-style-type: none"> ■ Эти звуки могут быть слышны, когда в кондиционере течет хладагент, или при изменении потока хладагента.
Слышен треск или скрип.	<ul style="list-style-type: none"> ■ Эти звуки могут быть слышны при трении деталей друг о друга по причине расширения и сжатия из-за изменений температуры.
В помещении неприятный запах.	<ul style="list-style-type: none"> ■ Внутренний прибор всасывает воздух с газами, исходящими из стен, ковровых настилов, мебели, а также запахи одежды, затем выдувает этот воздух обратно в помещение.
Из внутреннего прибора выходит белая дымка или пар.	<ul style="list-style-type: none"> ■ Если температура в помещении и влажность высокие, такое явление может наблюдаться при начале работы. ■ В режиме размораживания может подаваться холодный воздушный поток, который может казаться дымкой.
Из наружного прибора выходит вода или пар.	<ul style="list-style-type: none"> ■ В режиме охлаждения вода может образовываться и капать с холодных труб и стыков. ■ В режиме обогрева вода может образовываться и капать с теплообменника. ■ В режиме размораживания вода на теплообменнике испаряется, и может появиться водяной пар.
На дисплее пульта дистанционного управления отображается «  ».	<ul style="list-style-type: none"> ■ При центральном управлении на пульте дистанционного управления появляется «», и запустить или остановить работу кондиционера с пульта дистанционного управления нельзя.
При перезапуске кондиционера вскоре после его останова он не работает, несмотря на нажатие кнопки ON/OFF (ВКЛ/ВЫКЛ).	<ul style="list-style-type: none"> ■ Подождите примерно 3 минуты. (Работа остановилась для защиты кондиционера.)
Кондиционер работает без нажатия кнопки ON/OFF (ВКЛ/ВЫКЛ).	<ul style="list-style-type: none"> ■ Не установлен ли таймер включения? ■ Нажмите кнопку ON/OFF (ВКЛ/ВЫКЛ) для останова работы. ■ Не подключен ли кондиционер к центральному пульту дистанционного управления? Проконсультируйтесь с людьми, управляющими кондиционером. ■ Не отображается ли «» на дисплее пульта дистанционного управления? Проконсультируйтесь с людьми, управляющими кондиционером. ■ Не задана ли функция автоматического восстановления после сбоев электропитания? Нажмите кнопку ON/OFF (ВКЛ/ВЫКЛ) для останова работы.
Кондиционер останавливается без нажатия кнопки ON/OFF (ВКЛ/ВЫКЛ).	<ul style="list-style-type: none"> ■ Не установлен ли таймер отключения? ■ Нажмите кнопку ON/OFF (ВКЛ/ВЫКЛ) для перезапуска работы. ■ Не подключен ли кондиционер к центральному пульту дистанционного управления? Проконсультируйтесь с людьми, управляющими кондиционером. ■ Не отображается ли «» на дисплее пульта дистанционного управления? Проконсультируйтесь с людьми, управляющими кондиционером.
Невозможно задать работу по таймеру с пульта дистанционного управления.	<ul style="list-style-type: none"> ■ Действительны ли настройки таймера? ■ Если таймер можно задать, на дисплее пульта дистанционного управления отображается,  или .
На дисплее пульта дистанционного управления отображается сообщение «PLEASE WAIT» (ПОЖАЛУЙСТА, ПОДОЖДИТЕ).	<ul style="list-style-type: none"> ■ Осуществляются первоначальные настройки. Подождите примерно 3 минуты.
На дисплее пульта дистанционного управления отображается код ошибки.	<ul style="list-style-type: none"> ■ Включились защитные устройства для защиты кондиционера. ■ Не пытайтесь отремонтировать данное оборудование самостоятельно. Немедленно отключите питание и обратитесь к своему поставщику. Обязательно сообщите поставщику наименование модели и информацию, которая появилась на дисплее пульта дистанционного управления.

6. Исправление неполадок

Возникла проблема?	Вот решение. (Прибор работает нормально.)												
Уровень шума превышает уровень, указанный в технических характеристиках.	<p>■ Уровень шума работающего кондиционера зависит от акустики конкретного помещения (см. таблицу ниже). Он может быть выше, чем указано в спецификации, поскольку тестовый замер проводился в безэховом помещении.</p> <table border="1"> <thead> <tr> <th></th> <th>Помещения с высоким уровнем поглощения шума</th> <th>Обычные помещения</th> <th>Помещения с низким уровнем поглощения шума</th> </tr> </thead> <tbody> <tr> <td>Примеры местоположения</td> <td>Студия радиовещания, музыкальная студия и т.д.</td> <td>Приемная, вестибюль гостиницы и т.д.</td> <td>Офис, гостиничный номер</td> </tr> <tr> <td>Уровни шума</td> <td>3 - 7 дБ</td> <td>6 - 10 дБ</td> <td>9 - 13 дБ</td> </tr> </tbody> </table>		Помещения с высоким уровнем поглощения шума	Обычные помещения	Помещения с низким уровнем поглощения шума	Примеры местоположения	Студия радиовещания, музыкальная студия и т.д.	Приемная, вестибюль гостиницы и т.д.	Офис, гостиничный номер	Уровни шума	3 - 7 дБ	6 - 10 дБ	9 - 13 дБ
	Помещения с высоким уровнем поглощения шума	Обычные помещения	Помещения с низким уровнем поглощения шума										
Примеры местоположения	Студия радиовещания, музыкальная студия и т.д.	Приемная, вестибюль гостиницы и т.д.	Офис, гостиничный номер										
Уровни шума	3 - 7 дБ	6 - 10 дБ	9 - 13 дБ										

7. Технические характеристики

Модель	Серии PCA-M71HA
Электропитание (Напряжение <В>/Частота <Гц>)	~/N 230/50
Номинальная потребляемая мощность (Только внутренний прибор) <кВт>	0,10/0,10
Номинальный ток (Только внутренний прибор) <А>	0,43/0,43
ОБОГРЕВАТЕЛЬ <кВт>	-
Габариты (Высота) <мм>	280
Габариты (Ширина) <мм>	1136
Габариты (Глубина) <мм>	650
Скорость движения воздушного потока в вентиляторе (Низкая-Высокая) <м ³ /мин>	16-18
Уровень шума (Низкая-Высокая) <дБ>	37-39
Масса Нетто <кг>	42

Модель	Серии PCA-M71HA	
Холодопроизводительность	по явному теплу $P_{rated,c}$ <кВт>	5,25
	по скрытому теплу $P_{rated,c}$ <кВт>	1,85
Теплопроизводительность $P_{rated,h}$ <кВт>	8,10	
Суммарная потребляемая мощность электроприбора P_{elec} <кВт>	0,10	
Уровень звуковой мощности (в зависимости от выбранной скорости, если поддерживается ее изменение) L_{WA} <дБ>	57-55	

(EU)2016/2281

EC DECLARATION OF CONFORMITY
EG-KONFORMITÄTSERKLÄRUNG
DÉCLARATION DE CONFORMITÉ CE
EG-CONFORMITEITSVERKLARING

DECLARACIÓN DE CONFORMIDAD CE
DICHIARAZIONE DI CONFORMITÀ CE
ΔΗΛΩΣΗ ΠΙΣΤΟΤΗΤΑΣ ΕΚ

DECLARAÇÃO DE CONFORMIDADE CE
EU-OVERENSSTEMMELSESERKLÆRING
EG-DEKLARATION OM ÖVERENSSTÄMMELSE

EC UYGUNLUK BEYANI
ДЕКЛАРАЦИЯ СООТВЕТСТВИЯ НОРМАМ ЕС

mitsubishi electric corporation
TOKYO BUILDING, 2-7-3, MARUNOUCHI, CHIYODA-KU, TOKYO 100-8310, JAPAN

hereby declares under its sole responsibility that the air conditioners and heat pumps described below for use in residential, commercial and light-industrial environments:
erklärt hiermit auf seine alleinige Verantwortung, dass die Klimaanlage und Wärmepumpen für das häusliche, kommerzielle und leicht-industrielle Umfeld wie unten beschrieben:
déclare par la présente et sous sa propre responsabilité que les climatiseurs et les pompes à chaleur décrits ci-dessous, destinés à un usage dans des environnements résidentiels, commerciaux et d'industrie légère :
verklaart hierbij onder eigen verantwoordelijkheid dat de voor residentiële, commerciële en licht-industriële omgevingen bestemde airconditioners en warmtepompen zoals onderstaand beschreven:
por la presente declara bajo su única responsabilidad que los acondicionadores de aire y bombas de calor descritas a continuación para su uso en entornos residenciales, comerciales y de industria ligera:
conferma con la presente, sotto la sua esclusiva responsabilità, che i condizionatori d'aria e le pompe di calore descritti di seguito e destinati all'utilizzo in ambienti residenziali, commerciali e semi-industriali:
με το παρόν πιστοποιεί με αποκλειστική της ευθύνη ότι οι τα κλιματιστικά και οι αντλίες θέρμανσης που περιγράφονται παρακάτω για χρήση σε οικιακό, επαγγελματικό και ελαφριάς βιομηχανίας περιβάλλοντα:
através da presente declara sob sua única responsabilidade que os aparelhos de ar condicionado e bombas de calor abaixo descritos para uso residencial, comercial e de indústria ligeira:
erklærer hermed under eneansvar, at de herunder beskrevne airconditionanlæg og varmepumper til brug i privat boligbyggeri, erhvervsområder og inden for let industri:
intyggar härmed att luftkonditioneringarna och värmepumparna som beskrivs nedan för användning i bostäder, kommersiella miljöer och lätta industriella miljöer:
ev, ticaret ve hafif sanayi ortamlarında kullanım amaçlı üretilen ve işitma pompalarıyla ilgili aşağıdaki hususları yalnızca kendi sorumluluğunda beyan eder:
настоящим заявляет и берет на себя исключительную ответственность за то, что кондиционеры и тепловые насосы, описанные ниже и предназначенные для эксплуатации в жилых помещениях, торговых залах и на предприятиях легкой промышленности:

MITSUBISHI ELECTRIC, PCA-M71HA*

Note: Its serial number is on the nameplate of the product.
Hinweis: Die Seriennummer befindet sich auf dem Kennschild des Produkts.
Remarque : Le numéro de série de l'appareil se trouve sur la plaque du produit.
Opmerking: het serienummer staat op het naamplaatje van het product.
Nota: El número de serie se encuentra en la placa que contiene el nombre del producto.
Nota: il numero di serie si trova sulla targhetta del prodotto.
Σημείωση: Ο σειριακός του αριθμός βρίσκεται στην πινακίδα ονόματος του προϊόντος.

Nota: o número de série encontra-se na placa que contém o nome do produto.
Bemærk: Serienummeret står på produktets fabriksskilt.
Obs: Serienumret finns på produktens namnplåt.
Not: Seri numarası ürünün isim plakasında yer alır.
Примечание: серийный номер указан на паспортное табличке изделия.

Directives
Richtlijnen
Directives
Richtlijnen
Directivas
Direttive
Οδηγίες

Directivas
Direktiver
Direktiv
Direktifler
Директивы

2014/35/EU: Low Voltage
2006/42/EC: Machinery
2014/35/EU: Electromagnetic Compatibility
2011/65/EU, (EU) 2015/863 and (EU) 2017/2102: RoHS Directive
2009/125/EC: Energy-related Products and Regulation (EU) No 206/2012*
*Only 35/50/60/71

Issued: 20 May 2019
JAPAN

Katsuo YABUTA
Manager, Quality Assurance Department

<ENGLISH>

English is original. The other languages versions are translation of the original.

▲ CAUTION

- Refrigerant leakage may cause suffocation. Provide ventilation in accordance with EN378-1.
- Be sure to wrap insulation around the piping. Direct contact with the bare piping may result in burns or frostbite.
- Never put batteries in your mouth for any reason to avoid accidental ingestion.
- Battery ingestion may cause choking and/or poisoning.
- Install the unit on a rigid structure to prevent excessive operation sound or vibration.
- Noise measurement is carried out in accordance with JIS C9612, JIS B8616, ISO 5151(T1), and ISO 13523(T1).

<DEUTSCH>

Das Original ist in Englisch. Die anderen Sprachversionen sind vom Original übersetzt.

▲ VORSICHT

- Das Auslaufen von Kältemittel kann zu Erstickung führen. Sorgen Sie für Belüftung gemäß der Bestimmung EN378-1.
- Sicherstellen, dass die Rohrführung isoliert ist. Direkter Kontakt mit der blanken Rohrführung kann zu Verbrennungen oder Erfrierung führen.
- Nehmen Sie unter keinen Umständen Batterien in den Mund, um versehentliches Verschlucken zu vermeiden.
- Das Verschlucken von Batterien kann zu Erstickung und/oder Vergiftung führen.
- Installieren Sie das Gerät an einer stabilen Struktur, um übermäßige Betriebsgeräusche oder Vibration zu vermeiden.
- Geräuschmessungen werden gemäß der Bestimmungen JIS C9612, JIS B8616, ISO 5151(T1), und ISO 13523(T1) ausgeführt.

<FRANÇAIS>

L'anglais est l'original. Les versions fournies dans d'autres langues sont des traductions de l'original.

▲ PRECAUTION

- Une fuite de réfrigérant peut entraîner une asphyxie. Fournissez une ventilation adéquate en accord avec la norme EN378-1.
- Assurez-vous que la tuyauterie est enveloppée d'isolant. Un contact direct avec la tuyauterie nue peut entraîner des brûlures ou des engelures.
- Ne mettez jamais des piles dans la bouche pour quelque raison que ce soit pour éviter de les avaler par accident.
- Le fait d'ingérer des piles peut entraîner un étouffement et/ou un empoisonnement.
- Installez l'unité sur une structure rigide pour prévenir un bruit de fonctionnement et une vibration excessifs.
- Les mesures de niveau sonore ont été effectuées en accord avec les normes JIS C9612, JIS B8616, ISO 5151(T1) et ISO 13523(T1).

<NEDERLANDS>

Het Engels is het origineel. De andere taalversies zijn vertalingen van het origineel.

▲ VOORZICHTIG

- Het lekken van koelvloeistof kan verstikking veroorzaken. Zorg voor ventilatie in overeenstemming met EN378-1.
- Isoleer de leidingen met isolatiemateriaal. Direct contact met de onbedekte leidingen kan leiden tot brandwonden of bevriezing.
- Stop nooit batterijen in uw mond om inslikking te voorkomen.
- Het inslikken van batterijen kan verstikking of vergiftiging veroorzaken.
- Installeer het apparaat op een stabiele structuur om overmatig lawaai of trillingen te voorkomen.
- Geluidsmetingen worden uitgevoerd in overeenstemming met JIS C9612, JIS B8616, ISO 5151(T1), en ISO 13523(T1).

<ESPAÑOL>

El idioma original del documento es el inglés. Las versiones en los demás idiomas son traducciones del original.

▲ CUIDADO

- Las pérdidas de refrigerante pueden causar asfixia. Se debe proporcionar la ventilación determinada en EN378-1.
- Asegúrese de colocar el aislante alrededor de las tuberías. El contacto directo con la tubería puede ocasionar quemaduras o congelación.
- Para evitar una ingestión accidental, no coloque las pilas en su boca bajo ningún concepto.
- La ingestión de las pilas puede causar asfixia y/o envenenamiento.
- Coloque la unidad en una estructura rígida para evitar que se produzcan sonidos o vibraciones excesivos debidos a su funcionamiento.
- La medición de los ruidos se lleva a cabo de acuerdo con JIS C9612, JIS B8616, ISO 5151(T1) y ISO 13523(T1).

<ITALIANO>

Il testo originale è redatto in lingua Inglese. Le altre versioni linguistiche rappresentano traduzioni dell'originale.

▲ ATTENZIONE

- Perdite di refrigerante possono causare asfissia. Prevedere una ventilazione adeguata in conformità alla norma EN378-1.
- Accertarsi di applicare materiale isolante intorno alle tubature. Il contatto diretto con le tubature non schermate può provocare ustioni o congelamento.
- Non introdurre in nessun caso le batterie nella bocca onde evitare ingestioni accidentali.
- L'ingestione delle batterie può provocare soffocamento e/o avvelenamento.
- Installare l'unità su di una struttura rigida in modo da evitare rumore o vibrazioni eccessivi durante il funzionamento.
- La misurazione del rumore viene effettuata in conformità agli standard JIS C9612, JIS B8616, ISO 5151(T1) e ISO 13523(T1).

<ΕΛΛΗΝΙΚΑ>

Η γλώσσα του πρωτοτύπου είναι η αγγλική. Οι εκδόσεις άλλων γλωσσών είναι μεταφράσεις του πρωτοτύπου.

▲ ΠΡΟΣΟΧΗ

- Η διαρροή του ψυκτικού ενδέχεται να προκαλέσει ασφυξία. Φροντίστε για τον εξαερισμό σύμφωνα με το EN378-1.
- Βεβαιωθείτε ότι τυλίξατε με μονωτικό υλικό τη σωλήνωση. Η απευθείας επαφή με τη γυμνή σωλήνωση ενδέχεται να προκαλέσει εγκαύματα ή κρυοπαγήματα.
- Μην βάζετε ποτέ τις μπαταρίες στο στόμα σας για κανένα λόγο ώστε να αποφύγετε την κατά λάθος κατάποσή τους.
- Η κατάποση μπαταριών ενδέχεται να προκαλέσει πνιγμό και/ή δηλητηρίαση.
- Εγκαταστήστε τη μονάδα σε σταθερή κατασκευή ώστε να αποφύγετε τον έντονο ήχο λειτουργίας ή τους κραδασμούς.
- Η μέτρηση θορύβου πραγματοποιήθηκε σύμφωνα με τα JIS C9612, JIS B8616, ISO 5151(T1) και ISO 13523(T1).

<PORTUGUÊS>

O idioma original é o inglês. As versões em outros idiomas são traduções do idioma original.

▲ CUIDADO

- As fugas de refrigerante podem provocar asfixia. Proporcione ventilação de acordo com a EN378-1.
- Certifique-se de que coloca isolamento em redor da tubagem. O contacto directo com a tubagem pode resultar em queimaduras ou úlceras causadas pelo frio.
- Para evitar uma ingestão acidental, nunca coloque pilhas na boca.
- A ingestão das pilhas pode provocar asfixia e/ou envenenamento.
- Instale a unidade numa estrutura rígida para evitar vibrações ou ruídos excessivos durante o seu funcionamento.
- A medição dos ruídos é efectuada de acordo com a JIS C9612, JIS B8616, ISO 5151(T1), e ISO 13523(T1).

<DANSK>

Engelsk er originalen. De andre sprogversioner er oversættelser af originalen.

▲ FORSIGTIG

- Kølmedellækage kan forårsage kvælning. Sørg for ventilation i henhold til EN378-1.
- Der skal altid vikles isolering omkring rørene. Direkte kontakt med blottagte rør kan medføre forbrænding eller forfrysning.
- Put aldrig batterier i munden uanset årsag, du kan komme til at sluge dem.
- Hvis batterier sluges, kan det medføre kvælning og/eller forgiftning.
- Monter enheden på en fast struktur, så kraftig lyd og vibration undgås.
- Støjmåling udføres i henhold til JIS C9612, JIS B8616, ISO 5151(T1) og ISO 13523(T1).

<SVENSKA>

Engelska är originalspråket. De övriga språkversionerna är översättningar av originalet.

▲ FÖRSIKTIGHET

- Köldmedelsläckage kan leda till kvävning. Tillhandahåll ventilation i enlighet med EN378-1.
- Kom ihåg att linda isolering runt rören. Direktkontakt med bara rör kan leda till brännskador eller köldskador.
- Stoppa aldrig batterier i munnen, de kan sväljas av misstag.
- Om ett batteri sväljs kan det leda till kvävning och/eller förgiftning.
- Montera enheten på ett stadigt underlag för att förhindra höga driftljud och vibrationer.
- Ljudmätningar har utförts i enlighet med JIS C9612, JIS B8616, ISO 5151(T1) och ISO 13523(T1).

<TÜRKÇE>

Aslı İngilizce'dir. Diğer dillerdeki sürümler aslının çevirisidir.

▲ DİKKAT

- Soğutucu sızıntısı boğulma tehlikesine yol açabilir. EN378-1'e göre havalandırma sağlayın.
- Boruların etrafına izolasyon malzemesi kaplamayı unutmayın. Çıplak boruya doğrudan temas etmek yanmaya ve soğuk ısırmasına neden olabilir.
- Yanlışlıkla yutmamak için pilleri hiçbir nedenle asla ağzınıza sokmayın.
- Pili yutmak boğulmaya ve/veya zehirlenmeye neden olabilir.
- Aşırı çalışma sesinin veya titreşimin oluşmaması için üniteyi sert bir yapı üzerine kurun.
- Ses ölçümü JIS C9612, JIS B8616, ISO 5151(T1), ve ISO 13523(T1) standartlarına göre yapılır.

<РУССКИЙ>

Языком оригинала является английский. Версии на других языках являются переводом оригинала.

▲ ОСТОРОЖНО

- Утечка хладагента может стать причиной удушья. Обеспечьте вентиляцию в соответствии с EN378-1.
- Обязательно оберните трубы изоляционной обмоткой. Непосредственный контакт с неизолированным трубопроводом может привести к ожогам или обморожению.
- Запрещается класть элементы питания в рот по каким бы то ни было причинам во избежание случайного проглатывания.
- Попадание элемента питания в пищеварительную систему может стать причиной удушья и/или отравления.
- Устанавливайте устройство на жесткую структуру во избежание чрезмерного шума или чрезмерной вибрации во время работы.
- Измерение шума выполняется в соответствии с JIS C9612, JIS B8616, ISO 5151(T1) и ISO 13523(T1).

This product is designed and intended for use in the residential,
commercial and light-industrial environment.

Importer:

Mitsubishi Electric Europe B.V.
Capronilaan 46, 1119 NS, Schiphol Rijk, The Netherlands

French Branch
25, Boulevard des Bouvets, 92741 Nanterre Cedex, France

German Branch
Mitsubishi-Electric-Platz 1, 40882 Ratingen, Germany

Belgian Branch
Autobaan 2, 8210 Loppem, Belgium

Irish Branch
Westgate Business Park, Ballymount, Dublin 24, Ireland

Italian Branch
Centro Direzionale Colleoni, Palazzo Sirio-Ingresso 1 Viale Colleoni 7, 20864 Agrate Brianza
(MB), Italy

Norwegian Branch
Gneisveien 2D, 1914 Ytre Enebakk, Norway

Portuguese Branch
Avda. do Forte, 10, 2799-514, Carnaxide, Lisbon, Portugal

Spanish Branch
Carretera de Rubi 76-80 - Apdo. 420 08173 Sant Cugat del Valles (Barcelona), Spain

Scandinavian Branch
Hammarbacken 14, P.O. Box 750 SE-19127, Sollentuna, Sweden

UK Branch
Travellers Lane, Hatfield, Herts., AL10 8XB, England, U.K.

Polish Branch
Krakowska 50, PL-32-083 Balice, Poland

MITSUBISHI ELECTRIC TURKEY ELEKTRİK ÜRÜNLERİ A.Ş.
Şerifali Mah. Kale Sok. No: 41 34775 Ümraniye, İstanbul / Turkey

MITSUBISHI ELECTRIC (RUSSIA) LLC
115114, Russia, Moscow, Letnikovskaya street 2, bld.1, 5th floor

Please be sure to put the contact address/telephone number on
this manual before handing it to the customer.