

Air Conditioners

Indoor unit

PKA-M·KA(L) Series



English is original.

OPERATION MANUAL

FOR USER

For safe and correct use, please read this operation manual thoroughly before operating the air-conditioner unit.

Übersetzung des
Originals.

BEDIENUNGSHANDBUCH

FÜR BENUTZER

Zum sicheren und einwandfreien Gebrauch der Klimaanlage dieses Bedienungshandbuch vor Inbetriebnahme gründlich durchlesen.

Traduction du texte
d'origine.

MANUEL D'UTILISATION

POUR L'UTILISATEUR

Pour une utilisation correcte sans risques, veuillez lire le manuel d'utilisation en entier avant de vous servir du climatiseur.

Vertaling van het
origineel.

BEDIENINGSHANDLEIDING

VOOR DE GEBRUIKER

Voor een veilig en juist gebruik moet u deze bedieningshandleiding grondig doorlezen voordat u de airconditioner gebruikt.

Traducción del
original.

MANUAL DE INSTRUCCIONES

PARA EL USUARIO

Lea este manual de instrucciones hasta el final antes de poner en marcha la unidad de aire acondicionado para garantizar un uso seguro y correcto.

Traduzione
dell'originale.

ISTRUZIONI DI FUNZIONAMENTO

PER L'UTENTE

Leggere attentamente questi istruzioni di funzionamento prima di avviare l'unità, per un uso corretto e sicuro della stessa.

Μετάφραση του
αρχικού.

ΕΓΧΕΙΡΙΔΙΟ ΟΔΗΓΙΩΝ ΧΡΗΣΕΩΣ

ΓΙΑ ΤΟΝ ΧΡΗΣΤΗ

Για ασφάλεια και σωστή χρήση, παρακαλείστε διαβάσετε προσεκτικά αυτό το εγχειρίδιο χρήσεως πριν θέσετε σε λειτουργία τη μονάδα κλιματισμού.

Tradução do
original.

MANUAL DE OPERAÇÃO

PARA O UTILIZADOR

Para segurança e utilização correctas, leia atentamente o manual de operação antes de pôr a funcionar a unidade de ar condicionado.

Oversættelse af
den originale tekst.

DRIFTSMANUAL

TIL BRUGER

Læs venligst denne driftsmanual grundigt før airconditionanlægget betjenes af hensyn til sikker og korrekt brug.

Översättning från
originalet.

DRIFTSMANUAL

FÖR ANVÄNDAREN

Läs denna driftsmanual noga för säkert och korrekt bruk innan luftkonditioneringen används.

Aslı İngilizcedir.

İŞLETME EL KİTABI

KULLANICI İÇİN

Emniyetli ve doğru biçimde nasıl kullanılacağını öğrenmek için lütfen klima cihazını işletmeden önce bu elkitabını dikkatle okuyunuz.

Językiem oryginalu
jest język angielski.

INSTRUKCJA OBSŁUGI

INFORMACJA DLA UŻYTKOWNIKA

Aby zapewnić bezpieczne i prawidłowe korzystanie z urządzenia, należy wcześniej uważnie przeczytać niniejszą instrukcję obsługi.

Originalspråket er
engelsk.

BRUKSANVISNING

FOR BRUKER

Vennligst les nøye gjennom denne bruksanvisningen, for sikkert og riktig bruk av klimaanlegget.

English

Deutsch

Français

Nederlands

Español

Italiano

Ελληνικά

Português

Dansk

Svenska

Türkçe

Polski

Norsk



Manual Download



<http://www.mitsubishielectric.com/ldg/ibim/>

- en** Go to the above website to download manuals, select model name, then choose language.
- de** Besuchen Sie die oben stehende Website, um Anleitungen herunterzuladen, wählen Sie den Modellnamen und dann die Sprache aus.
- fr** Rendez-vous sur le site Web ci-dessus pour télécharger les manuels, sélectionnez le nom de modèle puis choisissez la langue.
- nl** Ga naar de bovenstaande website om handleidingen te downloaden, de modelnaam te selecteren en vervolgens de taal te kiezen.
- es** Visite el sitio web anterior para descargar manuales, seleccione el nombre del modelo y luego elija el idioma.
- it** Andare sul sito web indicato sopra per scaricare i manuali, selezionare il nome del modello e scegliere la lingua.
- el** Μεταβείτε στον παραπάνω ιστότοπο για να κατεβάσετε εγχειρίδια. Επιλέξτε το όνομα του μοντέλου και, στη συνέχεια, τη γλώσσα.
- pt** Aceda ao site Web acima indicado para descarregar manuais, seleccione o nome do modelo e, em seguida, escolha o idioma.
- da** Gå til ovenstående websted for at downloade manualer og vælg modelnavn, og vælg derefter sprog.
- sv** Gå till ovanstående webbplats för att ladda ner anvisningar, välj modellnamn och välj sedan språk.
- tr** Kılavuzları indirmek için yukarıdaki web sitesine gidin, model adını ve ardından dili seçin.
- ru** Чтобы загрузить руководства, перейдите на указанный выше веб-сайт; выберите название модели, а затем язык.
- uk** Щоб завантажити керівництва, перейдіть на зазначений вище веб-сайт; виберіть назву моделі, а потім мову.
- bg** Посетете горепосочения уебсайт, за да изтеглите ръководства, като изберете име на модел и след това – език.
- pl** Odwiedź powyższą stronę internetową, aby pobrać instrukcje, wybierz nazwę modelu, a następnie język.
- no** Gå til nettstedet over for å laste ned håndbøker og velg modellnavn, og velg deretter språk.
- fi** Mene yllä mainitulle verkkosivulle ladataksesi oppaat, valitse mallin nimi ja valitse sitten kieli.
- cs** Příručky naleznete ke stažení na internetové stránce zmíněné výše poté, co zvolíte model a jazyk.
- sk** Na webovej stránke vyššie si môžete stiahnuť návody. Vyberte názov modelu a zvolte požadovaný jazyk.
- hu** A kézikönyvek letöltéséhez látogasson el a fenti weboldalra, válassza ki a modell nevét, majd válasszon nyelvet.
- sl** Obiščite zgornjo spletno stran za prenos priručnikov; izberite ime modela, nato izberite jezik.
- ro** Accesați site-ul web de mai sus pentru a descărca manualele, selectați denumirea modelului, apoi alegeți limba.
- et** Kasutusjuhendite allalaadimiseks minge ülaltoodud veebilehele, valige mudeli nimi ja seejärel keel.
- lv** Dodieties uz iepriekš norādīto tīmekļa vietni, lai lejupielādētu rokasgrāmatas; tad izvēlieties modeļa nosaukumu un valodu.
- lt** Norėdami atsisiųsti vadovus, apsilankykite pirmiau nurodytoje žiniatinklio svetainėje, pasirinkite modelio pavadinimą, tada – kalbą.
- hr** Kako biste preuzeli priručnike, idite na gore navedeno web-mjesto, odaberite naziv modela, a potom odaberite jezik.
- sr** Idite na gore navedenu veb stranicu da biste preuzeli uputstva, izaberite ime modela, a zatim izaberite jezik.

Contents

1. Safety Precautions	1	5. Emergency Operation for Wireless Remote-controller	9
2. Parts Names	2	6. Care and Cleaning	10
3. Operation	6	7. Troubleshooting	12
4. Timer	9	8. Specifications	13



Note
This symbol mark is for EU countries only.
This symbol mark is according to the directive 2012/19/EU Article 14 Information for users and Annex IX, and/or to the directive 2006/66/EC Article 20 Information for end-users and Annex II.
 Your MITSUBISHI ELECTRIC product is designed and manufactured with high quality materials and components which can be recycled and/or reused. This symbol means that electrical and electronic equipment, batteries and accumulators, at their end-of-life, should be disposed of separately from your household waste. If a chemical symbol is printed beneath the symbol (Fig. 1), this chemical symbol means that the battery or accumulator contains a heavy metal at a certain concentration.
 This will be indicated as follows: Hg: mercury (0.0005%), Cd: cadmium (0.002%), Pb: lead (0.004%)
 In the European Union there are separate collection systems for used electrical and electronic products, batteries and accumulators. Please, dispose of this equipment, batteries and accumulators correctly at your local community waste collection/recycling centre. Please, help us to conserve the environment we live in!

Note:
 The phrase “Wired remote controller” in this operation manual refers only to the PAR-41MAA.
 If you need any information for the other remote controller, please refer to the instruction book included in this box.

1. Safety Precautions

- ▶ Before installing the unit, make sure you read all the “Safety Precautions”.
- ▶ The “Safety Precautions” provide very important points regarding safety. Make sure you follow them.
- ▶ Please report to or take consent by the supply authority before connection to the system.

MEANINGS OF SYMBOLS DISPLAYED ON THE UNIT

	WARNING (Risk of fire)	This mark is for R32 refrigerant only. Refrigerant type is written on nameplate of outdoor unit. In case that refrigerant type is R32 this unit uses a flammable refrigerant. If refrigerant leaks and comes in contact with fire or heating part, it will create harmful gas and there is risk of fire.
		Read the OPERATION MANUAL carefully before operation.
		Service personnel are required to carefully read the OPERATION MANUAL and INSTALLATION MANUAL before operation.
		Further information is available in the OPERATION MANUAL, INSTALLATION MANUAL, and the like.

Symbols used in the text

- Warning:**
Describes precautions that should be observed to prevent danger of injury or death to the user.
- Caution:**
Describes precautions that should be observed to prevent damage to the unit.

Symbols used in the illustrations

: Indicates a part which must be grounded.

- Warning:**
 - There appliances are not accessible to the general public.
 - The unit must not be installed by the user. Ask the dealer or an authorized company to install the unit. If the unit is installed improperly, water leakage, electric shock or fire may result.
 - Do not alter the unit. It may cause fire, electric shock, injury or water leakage.
 - The unit must be securely installed on a structure that can sustain its weight.
 - Do not stand on, or place any items on the unit.
 - Do not splash water over the unit and do not touch the unit with wet hands. An electric shock may result.
 - Do not spray combustible gas close to the unit. Fire may result.
 - Do not place a gas heater or any other open-flame appliance where it will be exposed to the air discharged from the unit. Incomplete combustion may result.
 - Do not remove the front panel or the fan guard from the outdoor unit when it is running.
 - Never repair the unit or transfer it to another site by yourself.
 - When you notice exceptionally abnormal noise or vibration, stop operation, turn off the power switch, and contact your dealer.
 - Never insert fingers, sticks etc. into the air inlets or outlets.
 - If you detect odd smells, stop using the unit, turn off the power switch and consult your dealer. Otherwise, a breakdown, electric shock or fire may result.
 - This air conditioner is NOT intended for use by children or infirm persons without supervision.
 - This appliance is intended to be used by expert or trained users in shops, in light industry and on farms, or for commercial use by lay persons.
 - If the refrigeration gas blows out or leaks, stop the operation of the air conditioner, thoroughly ventilate the room, and contact your dealer.
 - This appliance can be used by children aged from 8 years and above and persons with reduced physical, sensory or mental capabilities or lack of experience and knowledge if they have been given supervision or instruction concerning use of the appliance in a safe way and understand the hazards involved. Children shall not play with the appliance. Cleaning and user maintenance shall not be made by children without supervision.
- This appliance is not intended for use by persons (including children) with reduced physical, sensory or mental capabilities, or lack of experience and knowledge, unless they have been given supervision or instruction concerning use of the appliance by a person responsible for their safety.
- When installing or relocating, or servicing the air conditioner, use only the specified refrigerant written on outdoor unit to charge the refrigerant lines. Do not mix it with any other refrigerant and do not allow air to remain in the lines.
If air is mixed with the refrigerant, then it can be the cause of abnormal high pressure in the refrigerant line, and may result in an explosion and other hazards. The use of any refrigerant other than that specified for the system will cause mechanical failure or system malfunction or unit breakdown. In the worst case, this could lead to a serious impediment to securing product safety.
- Children should be supervised to ensure that they do not play with the air conditioner.
- This unit should be installed in rooms which exceed the floor space specified in outdoor unit installation manual.
Refer to outdoor unit installation manual.
- Do not use means to accelerate the defrosting process or to clean, other than those recommended by the manufacturer.
- The appliance shall be stored in a room without continuously operating ignition sources (for example: open flames, an operating gas appliance or an operating electric heater).
- Do not pierce or burn.
- Be aware that refrigerants may not contain an odour.

1. Safety Precautions

⚠ Caution:

- Do not use any sharp object to push the buttons, as this may damage the remote controller.
- Never block or cover the indoor or outdoor unit's air inlets or outlets.
- Never wipe the remote controller with benzene, thinner chemical rags, etc.
- Do not operate the unit for a long time in high humidity, e.g. leaving a door or window open. In the cooling mode, if the unit is operated in a room with high humidity (80% RH or more) for a long time, water condensed in the air conditioner may drop and wet or damage furniture, etc.
- Do not touch the upper air outlet vane or the lower air outlet damper during operation. Otherwise, condensation may form and the unit may stop operating.

- Refrigerant leakage may cause suffocation. Provide ventilation in accordance with EN378-1.
- Be sure to wrap insulation around the piping. Direct contact with the bare piping may result in burns or frostbite.
- Never put batteries in your mouth for any reason to avoid accidental ingestion.
- Battery ingestion may cause choking and/or poisoning.
- Install the unit on a rigid structure to prevent excessive operation sound or vibration.
- Noise measurement is carried out in accordance with JIS C9612, JIS B8616, ISO 5151(T1), and ISO 13523(T1).

Disposing of the unit

When you need to dispose of the unit, consult your dealer.

2. Parts Names

■ Indoor Unit

	PKA-M-KA(L)
Fan speed	3 speeds (with auto)
Vane	Auto swing
Louver	Manual
Filter	Normal
Filter cleaning indication	100 hr
Wireless remote controller model No. setting	002

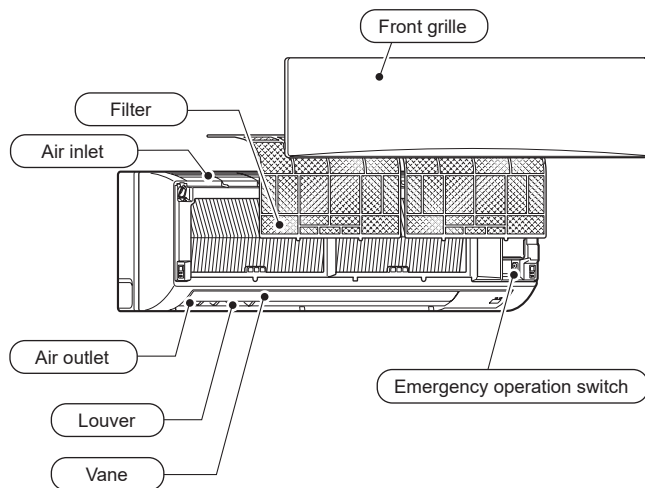

en

2. Parts Names

■ Wired Remote Controller

Controller interface

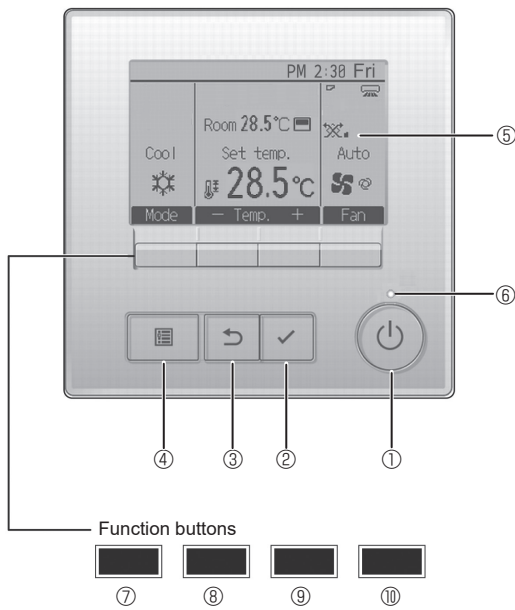

① [ON/OFF] button

Press to turn ON/OFF the indoor unit.

② [SELECT] button

Press to save the setting.

③ [RETURN] button

Press to return to the previous screen.

④ [MENU] button

Press to bring up the Main menu.

⑤ Backlit LCD

Operation settings will appear.
When the backlight is off, pressing any button turns the backlight on and it will stay lit for a certain period of time depending on the screen.

When the backlight is off, pressing any button turns the backlight on and does not perform its function. (except for the [ON/OFF] button)

The functions of the function buttons change depending on the screen.

Refer to the button function guide that appears at the bottom of the LCD for the functions they serve on a given screen.

When the system is centrally controlled, the button function guide that corresponds to the locked button will not appear.

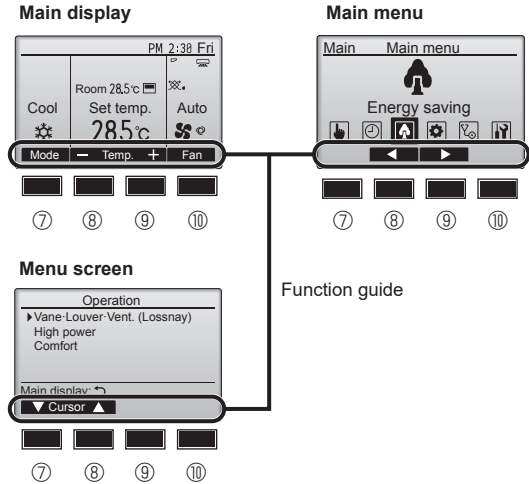

⑥ ON/OFF lamp

This lamp lights up in green while the unit is in operation. It blinks while the remote controller is starting up or when there is an error.

⑦ Function button [F1]

Main display: Press to change the operation mode.

Menu screen: The button function varies with the screen.

⑧ Function button [F2]

Main display: Press to decrease temperature.

Main menu: Press to move the cursor left.

Menu screen: The button function varies with the screen.

⑨ Function button [F3]

Main display: Press to increase temperature.

Main menu: Press to move the cursor right.

Menu screen: The button function varies with the screen.

⑩ Function button [F4]

Main display: Press to change the fan speed.

Menu screen: The button function varies with the screen.

2. Parts Names

Display

The main display can be displayed in two different modes: "Full" and "Basic". The factory setting is "Full". To switch to the "Basic" mode, change the setting on the Main display setting. (Refer to operation manual included with remote controller.)

<Full mode>

* All icons are displayed for explanation.

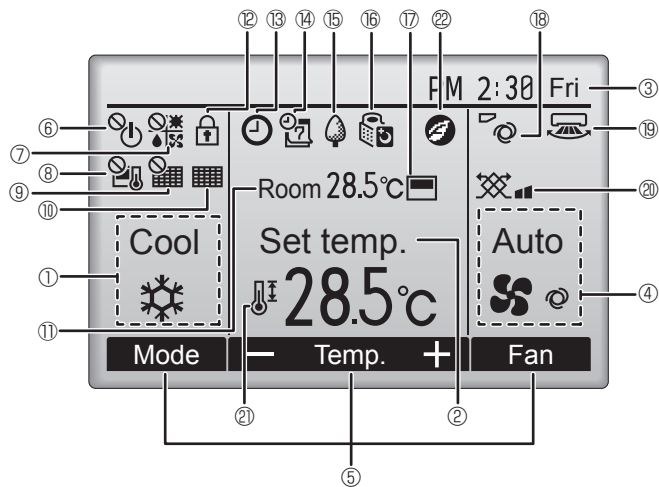

<Basic mode>

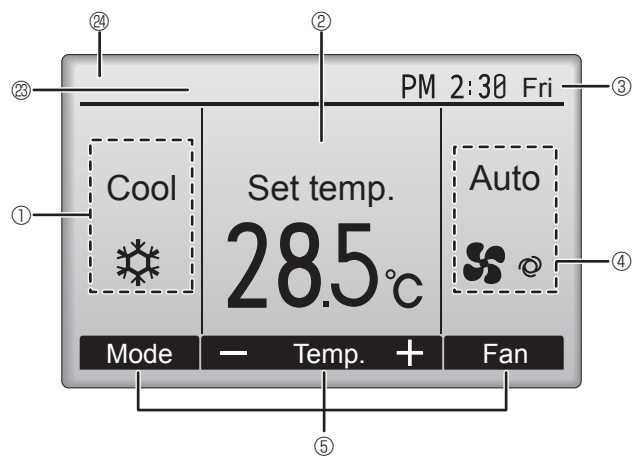

① Operation mode

② Preset temperature

③ Clock

④ Fan speed

⑤ Button function guide

Functions of the corresponding buttons appear here.



Appears when the ON/OFF operation is centrally controlled.



Appears when the operation mode is centrally controlled.



Appears when the preset temperature is centrally controlled.



Appears when the filter reset function is centrally controlled.



Indicates when filter needs maintenance.

⑪ Room temperature



Appears when the buttons are locked.



Appears when the On/Off timer, Night setback, or Auto-off timer function is enabled.

appears when the timer is disabled by the centralized control system.



Appears when the Weekly timer is enabled.



Appears while the units are operated in the energy-save mode. (Will not appear on some models of indoor units)



Appears while the outdoor units are operated in the silent mode.



Appears when the built-in thermistor on the remote controller is activated to monitor the room temperature (⑪).

appears when the thermistor on the indoor unit is activated to monitor the room temperature.



Indicates the vane setting.



Indicates the louver setting.



Indicates the ventilation setting.



Appears when the preset temperature range is restricted.



Appears when an energy-saving operation is performed using a "3D i-see Sensor" function.

⑳ Centrally controlled

Appears for a certain period of time when a centrally-controlled item is operated.

㉑ Preliminary error display

An error code appears during the preliminary error.

Most settings (except ON/OFF, mode, fan speed, temperature) can be made from the Main menu.

2. Parts Names

■ Outdoor unit

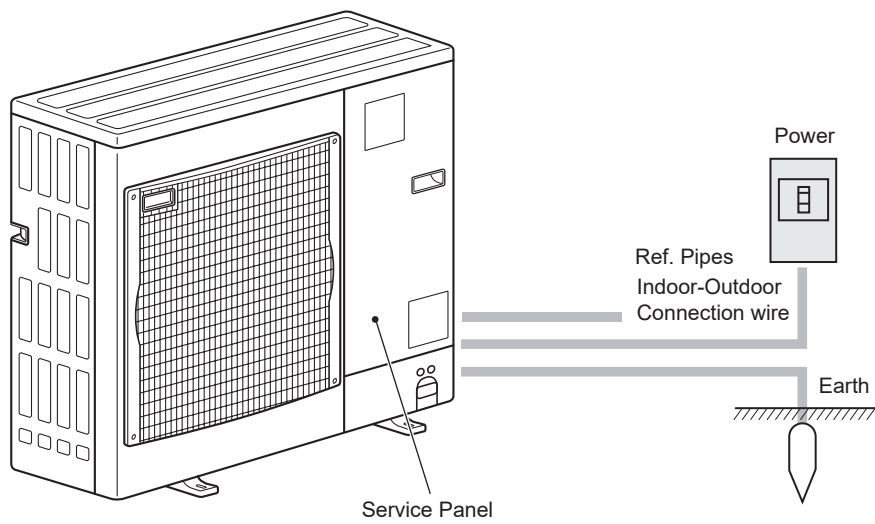

en

3. Operation

■ About the operation method, refer to the operation manual that comes with each remote controller.

3.1. Turning ON/OFF

[ON]

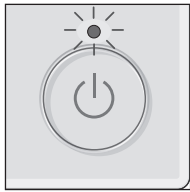

Press the [ON/OFF] button.
The ON/OFF lamp will light up in green, and the operation will start.

When "LED lighting" is set to "No," the ON/OFF lamp will not light up.

* Refer to the installation manual of wired remote controller.

[OFF]

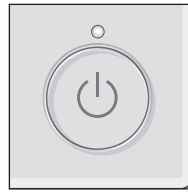

Press the [ON/OFF] button again.
The ON/OFF lamp will come off, and the operation will stop.

Note:

Even if you press the ON/OFF button immediately after shutting down the operation is progress, the air conditioner will not start for about 3 minutes. This is to prevent the internal components from being damaged.

■ Operation status memory

	Remote controller setting
Operation mode	Operation mode before the power was turned off
Preset temperature	Preset temperature before the power was turned off
Fan speed	Fan speed before the power was turned off

■ Settable preset temperature range

Operation mode	Preset temperature range	
	Default	14 °C Cooling *1 *2
Cool/Dry	19 – 30 °C	14 – 30 °C
Heat	17 – 28 °C	17 – 28 °C
Auto	19 – 28 °C	17 – 28 °C
Fan/Ventilation	Not settable	Not settable

*1 It is available when the indoor unit is connected to any of the particular outdoor units.

*2 Function setting needs to be changed. Refer to the installation manual for the setting method.

3.2. Mode Selection

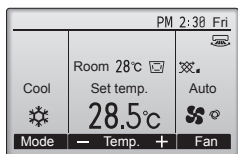

Each pressing of the [F1] button cycles through the following operation modes. Select the desired operation mode.

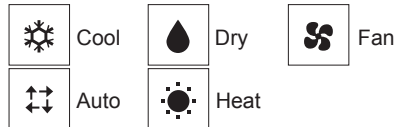

• Operation modes that are not available to the connected outdoor unit models will not appear on the display.

What the blinking mode icon means

The mode icon will blink when other indoor units in the same refrigerant system (connected to the same outdoor unit) are already operated in a different mode. In this case, the rest of the unit in the same group can only be operated in the same mode.

Automatic operation

<Single set point>

- According to a set temperature, cooling operation starts if the room temperature is too hot and heating operation starts if the room temperature is too cold.
- During automatic operation, if the room temperature changes and remains 2.0 °C or more above the set temperature for 15 minutes, the air conditioner switches to cool mode. In the same way, if the room temperature remains 2.0 °C or more below the set temperature for 15 minutes, the air conditioner switches to heat mode.

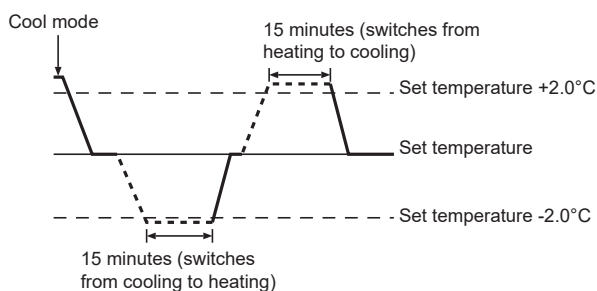

<Dual set point>

Note:

- This function cannot be set depending on the outdoor unit to be connected.

When the operation mode is set to the Auto (dual set point) mode, two preset temperatures (one each for cooling and heating) can be set. Depending on the room temperature, indoor unit will automatically operate in either the Cool or Heat mode and keep the room temperature within the preset range.

For details on how to operate, refer to manual of remote controller.

3.3. Temperature setting

<Cool, Dry, Heat, and Auto>

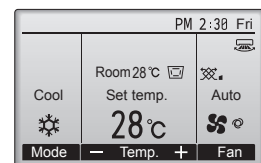
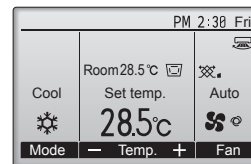

Example display
(Centigrade in 1-degree increments)

Press the [F2] button to decrease the preset temperature, and press the [F3] button to increase.

- Refer to the table on 3-1 for the settable temperature range for different operation modes.
- Preset temperature range cannot be set for Fan/Ventilation operation.
- Preset temperature will be displayed either in Centigrade in 0.5- or 1-degree increments, or in Fahrenheit, depending on the indoor unit model and the display mode setting on the remote controller.
- Refer to "Function settings" in the installation manual for the 14°C cooling setting.

3. Operation

3.4. Fan speed setting

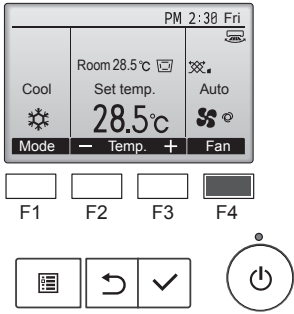

Press the [F4] button to go through the fan speeds in the following order.

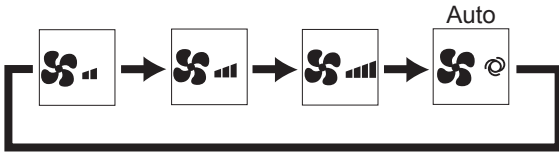

- The available fan speeds depend on the models of connected indoor units.

Notes:

- The number of available fan speeds depends on the type of unit connected.
- In the following cases, the actual fan speed generated by the unit will differ from the speed shown the remote controller display.
 - While the display is in "Standby" or "Defrost" states.
 - When the temperature of the heat exchanger is low in the heating mode. (e.g. immediately after heating operation starts)
 - In HEAT mode, when room temperature is higher than the temperature setting.
 - In COOL mode, when room temperature is lower than the temperature setting.
 - When the unit is in DRY mode.

3.5. Airflow direction setting

3.5.1 Navigating through the Main menu

<Accessing the Main menu>



Press the [MENU] button on the Main display.
The Main menu will appear.

<Item selection>

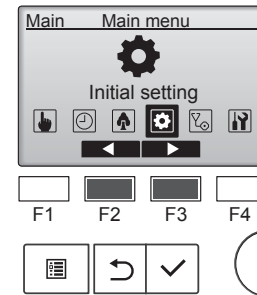

Press [F2] to move the cursor left.
Press [F3] to move the cursor right.

<Exiting the Main menu screen>

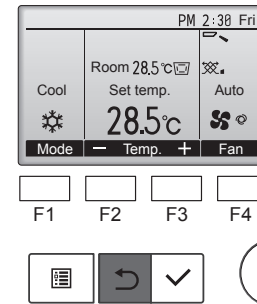

Press the [RETURN] button to exit the Main menu and return to the Main display.

If no buttons are touched for 10 minutes, the screen will automatically return to the Main display. Any settings that have not been saved will be lost.

<Display of unsupported functions>

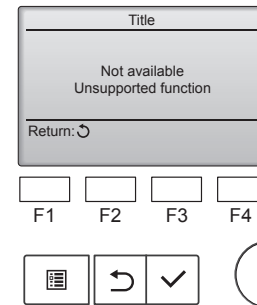

The message at left will appear if the user selects a function not supported by the corresponding indoor unit model.

en

3. Operation

3.5.2 Vane-Vent. (Lossnay)

<Accessing the menu>

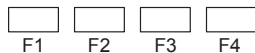

Select "Operation" from the Main menu (refer to 3.5.1), and press the [SELECT] button.

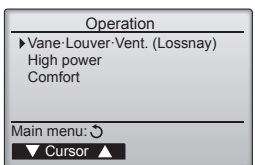

Select "Vane-Louver-Vent. (Lossnay)" from the Operation menu, and press the [SELECT] button.

<Vane setting>

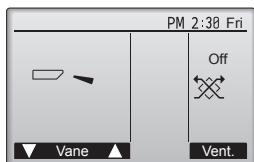

Press the [F1] or [F2] button.

Press the button as indicated above to go through the following setting options.

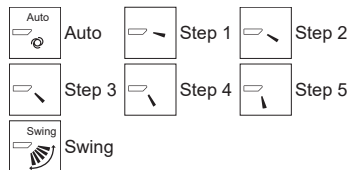

Select "Swing" to move the vanes up and down automatically. When set to "Step 1" through "Step 5", the vane will be fixed at the selected angle.

<Vent. setting>

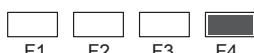
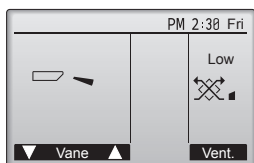

Press the [F4] button to go through the ventilation setting options in the order of "Off", "Low", and "High".

* Settable only when LOSSNAY unit is connected.



• The fan on some models of indoor units may be interlocked with certain models of ventilation units.

<Returning to the Main menu>

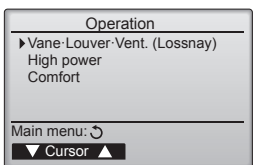

Press the [RETURN] button to go back to the Main menu.

Note:

- During swing operation, the directional indication on the screen does not change in sync with the directional vanes on the unit.
- Available directions depend on the type of unit connected.
- In the following cases, the actual air direction will differ from the direction indicated on the remote controller display.
 1. While the display is in "Standby" or "Defrost" states.
 2. Immediately after starting heat mode (while the system is waiting for the mode change to take effect).
 3. In heat mode, when room temperature is higher than the temperature setting.

<[Manual] To Change the Airflow's Left/Right Direction>

- * The louver button cannot be used.
 - Stop the unit operation, hold the lever of the louver, and adjust to the desired direction.
- * Do not set to the inside direction when the unit is in the cooling or drying mode because there is a risk of condensation and water dripping.

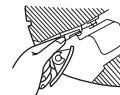

⚠ Caution:

To prevent falls, maintain a stable footing when operating the unit.

3.6. Ventilation

For LOSSNAY combination

- The following 2 patterns of operation is available.
 - Run the ventilator together with indoor unit.
 - Run the ventilator independently.

Note: (for wireless remote controller)

- Running the ventilator independently is not available.
- No indication on the remote controller.

4. Timer

4.1. For Wired Remote-controller

- Timer functions are different by each remote controller.
- For details on how to operate the remote controller, refer to the appropriate operation manual included with each remote controller.

5. Emergency Operation for Wireless Remote-controller

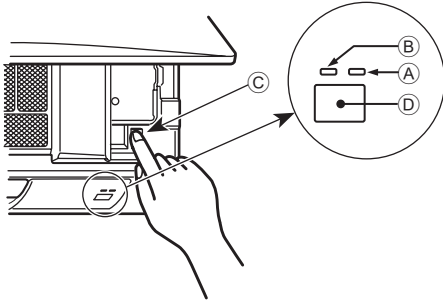

When the remote controller cannot be used

When the batteries of the remote controller run out or the remote controller malfunctions, the emergency operation can be done using the emergency buttons on the grille.

- Ⓐ DEFROST/STAND BY lamp (Orange)
- Ⓑ Operation lamp (Green)
- Ⓒ Emergency operation switch (cooling/heating)
- Ⓓ Receiver

- Each press of the emergency operation switch will toggle the operation mode.
- Check "COOL/HEAT" with the operation monitor display. (The display will appear orange for 5 seconds after the switch operation.)

[Combination Cooling and Heating Models]



[Cooling Only Models]



Operation Monitor Display

	GREEN	ORANGE	
STOP	○	○	The display will appear orange for 5 seconds following the switch operation as indicated at the left, and then it will return to the regular display.
COOL	●	○	
HEAT	●	●	

○ Turning off ● Lighting

* Operation details at the time of emergency operation are as shown below.

Operation Mode	COOL	HEAT
Set Temperature	24°C	24°C
Fan Speed	High	High
Airflow Direction Up and Down	Setting 1	Setting 4(5)

en

6. Care and Cleaning

Filter information

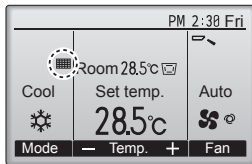

The filter sign icon will appear on the Main display in the Full mode when it is time to clean the filters.

Wash, clean, or replace the filters when this sign appears. Refer to the indoor unit Instructions Manual for details.

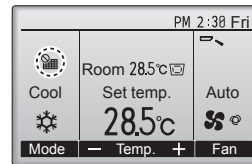

When the filter sign icon is displayed on the Main display in the Full mode, the system is centrally controlled and the filter sign cannot be reset.

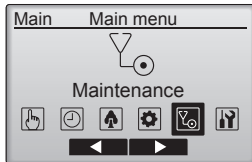

Select "Maintenance" from the Main menu, and press the [SELECT] button.

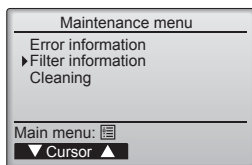
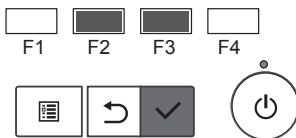

Select "Filter information" from the Maintenance menu, and press the [SELECT] button.

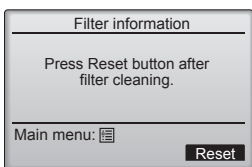
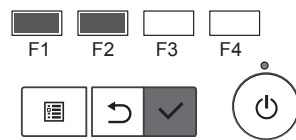

Press the [F4] button to reset filter sign. Refer to the indoor unit Instructions Manual for how to clean the filter.

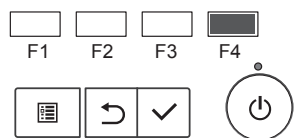

Select "OK" with the [F4] button.

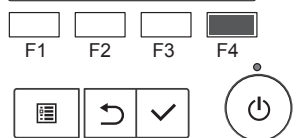

A confirmation screen will appear.

Navigating through the screens

- To go back to the Main menu [MENU] button
- To return to the previous screen [RETURN] button

If two or more indoor units are connected, filter cleaning timing for each unit may be different, depending on the filter type.

The icon will appear when the filter on the main unit is due for cleaning.

When the filter sign is reset, the cumulative operation time of all units will be reset.

The icon is scheduled to appear after a certain duration of operation, based on the premise that the indoor units are installed in a space with ordinary air quality. Depending on the air quality, the filter may require more frequent cleaning.

The cumulative time at which filter needs cleaning depends on the model.

- This indication is not available for wireless remote controller.

Caution:

- Ask authorized people to clean the filter.

Cleaning the filters

- Clean the filters using a vacuum cleaner. If you do not have a vacuum cleaner, tap the filters against a solid object to knock off dirt and dust.
- If the filters are especially dirty, wash them in lukewarm water. Take care to rinse off any detergent thoroughly and allow the filters to dry completely before putting them back into the unit.

Caution:

- Do not dry the filters in direct sunlight or by using a heat source, such as an electric heater: this may warp them.
- Do not wash the filters in hot water (above 50°C), as this may warp them.
- Make sure that the air filters are always installed. Operating the unit without air filters can cause malfunction.

Caution:

- Before you start cleaning, stop operation and turn OFF the power supply.
- Indoor units are equipped with filters to remove the dust of sucked-in air. Clean the filters using the methods shown in the following sketches.

Caution:

- In removing the filter, precautions must be taken to protect your eyes from dust. Also, if you have to climb up on a stool to do the job, be careful not to fall.
- When the filter is removed, do not touch the metallic parts inside the indoor unit, otherwise injury may result.

6. Care and Cleaning

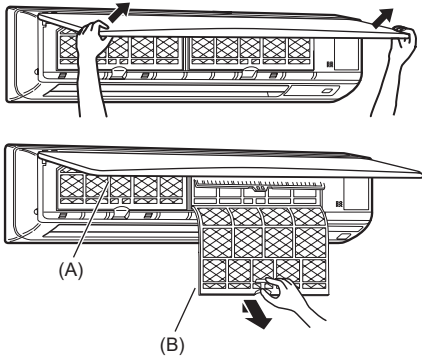

- (1) Using both hands, pull both the bottom corners of the inlet grille to open the grille, then lift the filter until it clicks at the stop position.
- (2) Hold the knobs on the filter and pull the filter up, then pull it out downward. (Located in two places, on the left and right.)
 (A) Front grille
 (B) Filter

■ Cleaning the air cleaning filter (option)

Every 3 months:

- Remove dirt by a vacuum cleaner.

When dirt cannot be removed by vacuum cleaning:

- Soak the filter and its frame in lukewarm water before rinsing it.
- After washing, dry it well in shade. Install all tabs of the air filter.

Every year:

- Replace it with a new air cleaning filter for best performance.

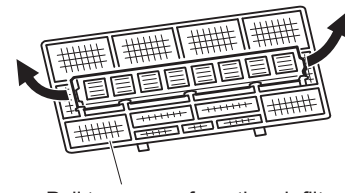

Pull to remove from the air filter

This information is based on REGULATION (EU) No 528/2012

MODEL NAME	Treated Article (Parts name)	Active Substances (CAS No.)	Property	Instruction for Use (Safe handling information)
MAC-1416FT-E	FILTER	Dimethyloctadecyl [3-(trimethoxysilyl) propyl] ammonium chloride (27668-52-6)	Antivirus Antibacterial Antimold	<ul style="list-style-type: none"> • Use this product in line with the instruction manual indications and for the intended purpose only. • Do not put into mouth. Keep away from children.

Cleaning the indoor unit

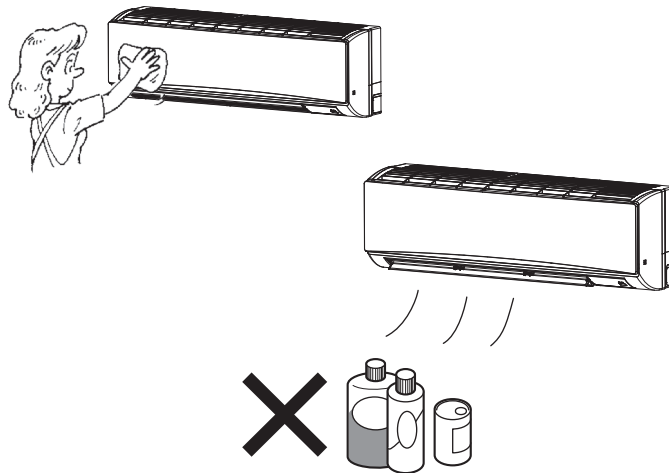







- Wipe the outside of the unit with a clean, dry, soft cloth.
- Clean off any oil stains or finger marks using a neutral household detergent (such as dishwashing liquid or laundry detergent).

⚠ Caution:

Never use gasoline, benzene, thinner, scouring powder or any type of non-neutral detergent, as these substances may damage the unit's case.

en

7. Troubleshooting

Having trouble?	Here is the solution. (Unit is operating normally.)
Air conditioner does not heat or cool well.	<ul style="list-style-type: none"> ■ Clean the filter. (Airflow is reduced when the filter is dirty or clogged.) ■ Check the temperature adjustment and adjust the set temperature. ■ Make sure that there is plenty of space around the outdoor unit. Is the indoor unit air inlet or outlet blocked? ■ Has a door or window been left open?
When heating operation starts, warm air does not blow from the indoor unit soon.	<ul style="list-style-type: none"> ■ Warm air does not blow until the indoor unit has sufficiently warmed up.
During heat mode, the air conditioner stops before the set room temperature is reached.	<ul style="list-style-type: none"> ■ When the outdoor temperature is low and the humidity is high, frost may form on the outdoor unit. If this occurs, the outdoor unit performs a defrosting operation. Normal operation should begin after approximately 10 minutes.
Airflow up/down direction changes during operation or airflow up/down direction cannot be set.	<ul style="list-style-type: none"> ■ During cool mode, the vanes automatically move to the horizontal (down) position after 1 hour when the down (horizontal) airflow up/down direction is selected. This is to prevent water from forming and dripping from the vanes. ■ During heat mode, the vanes automatically move to the horizontal airflow up/down direction when the airflow temperature is low or during defrosting mode.
When the airflow up/down direction is changed, the vanes always move up and down past the set position before finally stopping at the position.	<ul style="list-style-type: none"> ■ When the airflow up/down direction is changed, the vanes move to the set position after detecting the base position.
A flowing water sound or occasional hissing sound is heard.	<ul style="list-style-type: none"> ■ These sounds can be heard when refrigerant is flowing in the air conditioner or when the refrigerant flow is changing.
A cracking or creaking sound is heard.	<ul style="list-style-type: none"> ■ These sounds can be heard when parts rub against each other due to expansion and contraction from temperature changes.
The room has an unpleasant odor.	<ul style="list-style-type: none"> ■ The indoor unit draws in air that contains gases produced from the walls, carpeting, and furniture as well as odors trapped in clothing, and then blows this air back into the room.
A white mist or vapor is emitted from the indoor unit.	<ul style="list-style-type: none"> ■ If the indoor temperature and the humidity are high, this condition may occur when operation starts. ■ During defrosting mode, cool airflow may blow down and appear like a mist.
Water or vapor is emitted from the outdoor unit.	<ul style="list-style-type: none"> ■ During cool mode, water may form and drip from the cool pipes and joints. ■ During heat mode, water may form and drip from the heat exchanger. ■ During defrosting mode, water on the heat exchanger evaporates and water vapor may be emitted.
“  ” The operation indicator does not appear in the remote controller display.	<ul style="list-style-type: none"> ■ Turn on the power switch. “” will appear in the remote controller display.
When restarting the air conditioner soon after stopping it, it does not operate even though the ON/OFF button is pressed.	<ul style="list-style-type: none"> ■ Wait approximately 3 minutes. (Operation has stopped to protect the air conditioner.)
Air conditioner operates without the ON/OFF button being pressed.	<ul style="list-style-type: none"> ■ Is the on timer set? Press the ON/OFF button to stop operation. ■ Is the air conditioner connected to a central remote controller? Consult the concerned people who control the air conditioner. ■ Does “” appear in the remote controller display? Consult the concerned people who control the air conditioner. ■ Has the auto recovery feature from power failures been set? Press the ON/OFF button to stop operation.
Air conditioner stops without the ON/OFF button being pressed.	<ul style="list-style-type: none"> ■ Is the off timer set? Press the ON/OFF button to restart operation. ■ Is the air conditioner connected to a central remote controller? Consult the concerned people who control the air conditioner. ■ Does “” appear in the remote controller display? Consult the concerned people who control the air conditioner.
Remote controller timer operation cannot be set.	<ul style="list-style-type: none"> ■ Are timer settings invalid? If the timer can be set,  or  appears in the remote controller display.
“Please Wait” appears in the remote controller display.	<ul style="list-style-type: none"> ■ The initial settings are being performed. Wait approximately 3 minutes.
An error code appears in the remote controller display.	<ul style="list-style-type: none"> ■ The protection devices have operated to protect the air conditioner. ■ Do not attempt to repair this equipment by yourself. Turn off the power switch immediately and consult your dealer. Be sure to provide the dealer with the model name and information that appeared in the remote controller display.
Draining water or motor rotation sound is heard.	<ul style="list-style-type: none"> ■ When cooling operation stops, the drain pump operates and then stops. Wait approximately 3 minutes.

7. Troubleshooting

Having trouble?	Here is the solution. (Unit is operating normally.)												
Noise is louder than specifications.	<ul style="list-style-type: none"> The indoor operation sound level is affected by the acoustics of the particular room as shown in the following table and will be higher than the noise specification, which was measured in an echo-free room. <table border="1"> <thead> <tr> <th></th> <th>High sound-absorbing rooms</th> <th>Normal rooms</th> <th>Low sound-absorbing rooms</th> </tr> </thead> <tbody> <tr> <td>Location examples</td> <td>Broadcasting studio, music room, etc.</td> <td>Reception room, hotel lobby, etc.</td> <td>Office, hotel room</td> </tr> <tr> <td>Noise levels</td> <td>3 to 7 dB</td> <td>6 to 10 dB</td> <td>9 to 13 dB</td> </tr> </tbody> </table>		High sound-absorbing rooms	Normal rooms	Low sound-absorbing rooms	Location examples	Broadcasting studio, music room, etc.	Reception room, hotel lobby, etc.	Office, hotel room	Noise levels	3 to 7 dB	6 to 10 dB	9 to 13 dB
	High sound-absorbing rooms	Normal rooms	Low sound-absorbing rooms										
Location examples	Broadcasting studio, music room, etc.	Reception room, hotel lobby, etc.	Office, hotel room										
Noise levels	3 to 7 dB	6 to 10 dB	9 to 13 dB										
Nothing appears in the wireless remote controller display, the display is faint, or signals are not received by the indoor unit unless the remote controller is close.	<ul style="list-style-type: none"> The batteries are low. Replace the batteries and press the Reset button. If nothing appears even after the batteries are replaced, make sure that the batteries are installed in the correct directions (+, -). 												
After battery installation/replacement of remote controller, part of function cannot be used.	<ul style="list-style-type: none"> Please check that the clock setting is completed. If clock setting is not done, please complete. 												
The operation lamp near the receiver for the wireless remote controller on the indoor unit is flashing.	<ul style="list-style-type: none"> The self diagnosis function has operated to protect the air conditioner. Do not attempt to repair this equipment by yourself. Turn off the power switch immediately and consult your dealer. Be sure to provide the dealer with the model name. 												
The indoor unit which is not operating becomes warm and a sound, similar to water flowing, is heard from the unit.	<ul style="list-style-type: none"> A small amount of refrigerant continues to flow into the indoor unit even though it is not operating. 												

8. Specifications

■ PKA-M-KA(L)

Model		PKA-M60KA(L)	PKA-M71KA(L)	PKA-M100KA(L)	
Power source (Voltage/Frequency)	<V/Hz>	~N 230/50, 230/60			
Rated Input (Indoor only)	<kW>	0.06	0.06	0.08	
Rated Current (Indoor only)	<A>	0.43	0.43	0.57	
Heater	<kW>	–	–	–	
Dimension (Height)	<mm>	365			
Dimension (Width)	<mm>	1170			
Dimension (Depth)	<mm>	295			
Fan airflow volume (Low-Middle-High)	<m ³ /min>	18-20-22		20-23-26	
Noise level (Low-Middle-High)	<dB>	39-42-45		41-45-49	
Net weight	<kg>	21			
Cooling Capacity	sensible	$P_{rated,c}$ <kW>	5.16	5.53	7.30
	latent	$P_{rated,c}$ <kW>	0.84	1.57	2.70
Heating Capacity		$P_{rated,h}$ <kW>	6.90	8.10	11.20
Total electric power input		P_{elec} <kW>	0.060	0.060	0.080
Sound power level (per speed setting, if applicable)		L_{WA} <dB>	58-61-64	58-61-64	58-61-65

(EU)2016/2281

en

Inhaltsverzeichnis

1. Sicherheitsvorkehrungen.....	1	5. Notbetrieb bei schnurloser Fernbedienung	9
2. Bezeichnungen der Teile	2	6. Pflege und Reinigung	10
3. Bedienung	6	7. Fehlerbehebung	12
4. Timer.....	9	8. Technische Daten.....	13

Hinweis



Abb. 1

Dieses Symbol trifft nur auf Mitgliedsstaaten der EU zu.

Dieses Symbol entspricht der Richtlinie 2012/19/EU Artikel 14 Informationen für Nutzer und Anhang IX und/oder der Richtlinie 2006/66/EG Artikel 20 Informationen für Endnutzer und Anhang II.

Ihr Produkt von MITSUBISHI ELECTRIC wurde mit hochwertigen Materialien und Komponenten konstruiert und gefertigt, die zum Recycling und/oder zur Wiederverwendung geeignet sind. Dieses Symbol weist darauf hin, dass elektrische und elektronische Geräte, Batterien und Akkus am Ende ihrer Gebrauchsdauer von Ihrem Haushaltsabfall getrennt entsorgt werden sollten. Falls ein Chemikaliensymbol unter dem Symbol (Abb. 1) gedruckt ist, weist dieses Chemikaliensymbol darauf hin, dass die Batterie bzw. der Akkumulator ein Schwermetall einer bestimmten Konzentration enthält.

Dies wird wie folgt angezeigt: Hg: Quecksilber (0,0005 %), Cd: Cadmium (0,002 %), Pb: Blei (0,004 %)

In der Europäischen Union werden getrennte Sammelsysteme für gebrauchte elektrische und elektronische Geräte, Altbatterien und Altkumulatoren verwendet. Bitte entsorgen Sie dieses Gerät, Batterien und Akkumulatoren ordnungsgemäß bei Ihrer örtlichen Mülldeponie bzw. Ihrem Recycling Center. Helfen Sie mit unsere Umwelt zu schützen!

Hinweis:

Der Begriff „Verdrahte Fernbedienung“ in dieser Bedienungsanleitung bezieht sich auf den PAR-41MAA.

Entnehmen Sie weitere Informationen zur anderen Fernbedienung dem in diesem Paketen beiliegenden Bedienungshandbuch.

1. Sicherheitsvorkehrungen

- ▶ Vor dem Einbau der Anlage vergewissern, daß Sie alle Informationen über „Sicherheitsvorkehrungen“ gelesen haben.
- ▶ Die „Sicherheitsvorkehrungen“ enthalten sehr wichtige Sicherheitsgesichtspunkte. Sie sollten sie unbedingt befolgen.
- ▶ Vor Anschluß an das System Mitteilung an Stromversorgungsunternehmen machen oder dessen Genehmigung einholen.

BEDEUTUNG DER SYMBOLE AM GERÄT

	WARNUNG (Brandgefahr)	Dieses Symbol gilt nur für das Kältemittel R32. Der Kältemitteltyp ist auf dem Typenschild des Außengeräts angegeben. Falls der Kältemitteltyp dieses Geräts R32 ist, ist das Kältemittel des Geräts entzündlich. Wenn Kältemittel austritt und mit Feuer oder heißen Teilen in Berührung kommt, entsteht schädliches Gas und es besteht Brandgefahr.
		Lesen Sie vor dem Betrieb sorgfältig das BEDIENUNGSHANDBUCH .
		Servicetechniker müssen vor dem Betrieb das BEDIENUNGSHANDBUCH und die INSTALLATIONSANLEITUNG sorgfältig lesen.
		Weitere Informationen sind im BEDIENUNGSHANDBUCH , in der INSTALLATIONSANLEITUNG usw. enthalten.

Im Text verwendete Symbole

⚠ Warnung:

Beschreibt Vorkehrungen, die beachtet werden sollten, um den Benutzer vor der Gefahr von Verletzungen oder tödlicher Unfälle zu bewahren.

⚠ Vorsicht:

Beschreibt Vorkehrungen, die beachtet werden sollten, damit an der Anlage keine Schäden entstehen.

⚠ Warnung:

- Diese Geräte sind der Allgemeinheit nicht zugänglich.
- Die Anlage sollte nicht vom Benutzer eingebaut werden. Bitten Sie Ihren Händler oder eine Vertragswerkstatt, die Anlage einzubauen. Wenn die Anlage unsachgemäß eingebaut wurde, kann Wasser auslaufen, können Stromschläge erfolgen, oder es kann Feuer ausbrechen.
- Verändern Sie die Anlage nicht. Dies könnte einen Brand, einen elektrischen Schlag, Verletzungen oder Wasserleckagen verursachen.
- Die Anlage muß sicher an einem Bauteil installiert werden, das das Gewicht der Anlage tragen kann.
- Nicht auf die Anlage stellen oder Gegenstände darauf ablegen.
- Kein Wasser über die Anlage spritzen und die Anlage auch nicht mit nassen Händen berühren. Dies kann zu Stromschlägen führen.
- Kein brennbares Gas in der Nähe der Anlage versprühen. Es kann Feuer ausbrechen.
- Keine Gasheizung oder sonstige Geräte mit offenen Flammen in Bereichen abstellen, an denen Luft aus der Anlage ausströmt. Unvollständige Verbrennung kann die Folge sein.
- Wenn die Anlage läuft, nicht die Frontplatte oder den Gebläseschutz von der Außenanlage abnehmen.
- Das Gerät niemals selbst reparieren oder an einen anderen Standort transportieren.
- Wenn das Geräusch oder die Vibrationen anders als normal oder besonders stark sind, den Betrieb einstellen, den Hauptschalter ausschalten, und das Verkaufsgeschäft um Hilfe bitten.
- Niemals die Finger, Stöcke etc. in de Ansaug- oder Austrittsöffnungen stecken.
- Wenn Sie merkwürdige Gerüche feststellen, sollten Sie die Anlage nicht mehr benutzen, den Strom abschalten und sich an Ihren Kundendienst wenden, da sonst schwere Defekte an der Anlage, ein Stromschlag oder ein Brand verursacht werden können.
- Diese Klimaanlage darf NICHT von Kindern oder unsicheren Personen ohne Aufsicht benutzt werden.
- Dieses Gerät ist für die Nutzung durch Fachleute oder geschulte Anwender in Geschäften, in der Konsumgüterindustrie und in landwirtschaftlichen Betrieben oder für die kommerzielle Nutzung durch Nichtfachleute gedacht.
- Wenn gasförmiges oder flüssiges Kühlmittel entweicht, die Klimaanlage abstellen, den Raum ausreichend lüften und das Verkaufsgeschäft benachrichtigen.

In den Abbildungen verwendete Symbole

⌚ : Verweist auf einen Teil der Anlage, der geerdet werden muß.

- Dieses Gerät kann von Kindern ab 8 Jahren sowie Personen mit eingeschränkten körperlichen, sensorischen oder mentalen Fähigkeiten bzw. ohne ausreichende Erfahrung und Wissen erst nach Einweisung oder Anleitung zum sicheren Gebrauch des Geräts und Kenntnis der möglichen Gefahren bei der Anwendung verwendet werden. Kinder sollten nicht mit dem Gerät spielen. Die Reinigung und Wartung sollte von Kindern nicht ohne Überwachung durchgeführt werden.
- Dieses Gerät ist nicht zur Verwendung durch Personen (einschließlich Kindern) mit reduzierten körperlichen, sensorischen oder mentalen Fähigkeiten oder mangelnden Erfahrungen oder Kenntnissen vorgesehen, es sei denn, sie werden durch eine für ihre Sicherheit verantwortliche Person beaufsichtigt oder wurden von dieser in der Verwendung des Geräts unterwiesen.
- Verwenden Sie nach der Installation, dem Umsetzen oder Warten der Klimaanlage nur das auf dem Außengerät angegebene Kältemittel zum Füllen der Kältemittelleitungen. Vermischen Sie es nicht mit anderem Kältemittel und lassen Sie nicht zu, dass Luft in den Leitungen zurückbleibt. Wenn sich Luft mit dem Kältemittel vermischt, kann dies zu einem ungewöhnlich hohen Druck in der Kältemittelleitung führen und eine Explosion oder andere Gefahren verursachen. Die Verwendung eines anderen als des für das System angegebenen Kältemittels führt zu mechanischem Versagen, einer Fehlfunktion des Systems oder einer Beschädigung des Geräts. Im schlimmsten Fall kann sie ein schwerwiegendes Hindernis für die Aufrechterhaltung der Produktsicherheit darstellen.
- Kinder sollten beaufsichtigt werden, um sicherzustellen, dass sie nicht an der Klimaanlage herumspielen.
- Dieses Gerät sollte in Räumen installiert werden, deren Bodenfläche größer als die in der Installationsanleitung des Außengeräts angegebene Bodenfläche ist. Siehe Installationsanleitung für das Außengerät.
- Verwenden Sie keine anderen als vom Hersteller empfohlenen Mittel, um das Abtauen zu beschleunigen oder das Gerät zu reinigen.
- Das Gerät muss in einem Raum ohne kontinuierlich betriebene Zündquellen (zum Beispiel: offenes Feuer, ein in Betrieb befindliches Gasgerät oder eine in Betrieb befindliche Elektroheizung) aufbewahrt werden.
- Nicht durchstechen oder verbrennen.
- Bedenken Sie, dass Kältemittel geruchslos sein können.

1. Sicherheitsvorkehrungen

⚠ Vorsicht:

- Zum Drücken der Tasten keine scharfen Gegenstände benutzen, da dadurch die Fernbedienung beschädigt werden kann.
- Die Ansaug- oder Austrittsöffnungen weder der Innen- noch der Außenanlage blockieren oder abdecken.
- Niemals die Fernbedienung mit Benzol, Verdünnungsmittel, chemischen Tüchern usw. abwischen.
- Das Gerät nicht für längere Zeit bei hoher Luftfeuchtigkeit, zum Beispiel bei geöffneter Tür oder geöffnetem Fenster, betreiben. Wird das Gerät im Kühlungsmodus längere Zeit in einem Raum mit hoher Luftfeuchtigkeit (80 % RLF oder mehr) betrieben, kann Wasser in der Klimaanlage kondensieren und Mobiliar benässen oder beschädigen usw.
- Nicht im Betrieb den oberen Luftauslassflügel oder den unteren Luftauslassdämpfer berühren. Anderenfalls kann sich Kondensation bilden, und das Gerät kann den Betrieb einstellen.
- Das Auslaufen von Kältemittel kann zu Erstickung führen. Sorgen Sie für Belüftung gemäß der Bestimmung EN378-1.
- Sicherstellen, dass die Rohrführung isoliert ist. Direkter Kontakt mit der blanken Rohrführung kann zu Verbrennungen oder Erfrierung führen.
- Nehmen Sie unter keinen Umständen Batterien in den Mund, um versehentliches Verschlucken zu vermeiden.
- Das Verschlucken von Batterien kann zu Erstickung und/oder Vergiftung führen.
- Installieren Sie das Gerät an einer stabilen Struktur, um übermäßige Betriebsgeräusche oder Vibration zu vermeiden.
- Geräuschmessungen werden gemäß der Bestimmungen JIS C9612, JIS B8616, ISO 5151(T1), und ISO 13523(T1) ausgeführt.

Die Anlage entsorgen

Zum Entsorgen des Gerätes wenden Sie sich an Ihren Kundendienst.

2. Bezeichnungen der Teile

■ Inneneinheit

	PKA-M·KA(L)
Lüfterstufen	3 Stufen (mit Auto)
Klappe	Auto-Schwingen
Luftklappe	Manuell
Filter	Normal
Reinigungsempfehlung für Filter	100 Std.
Modellnummereinstellung der drahtlosen Fernbedienung	002

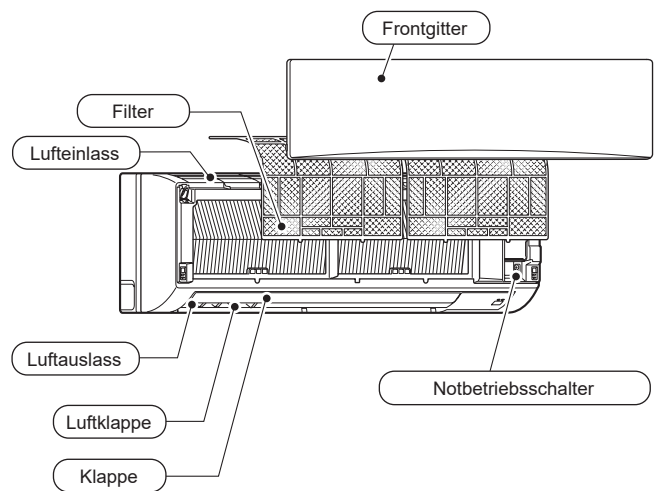

de

2. Bezeichnungen der Teile

■ Kabelfernbedienung

Steuerungseinheit

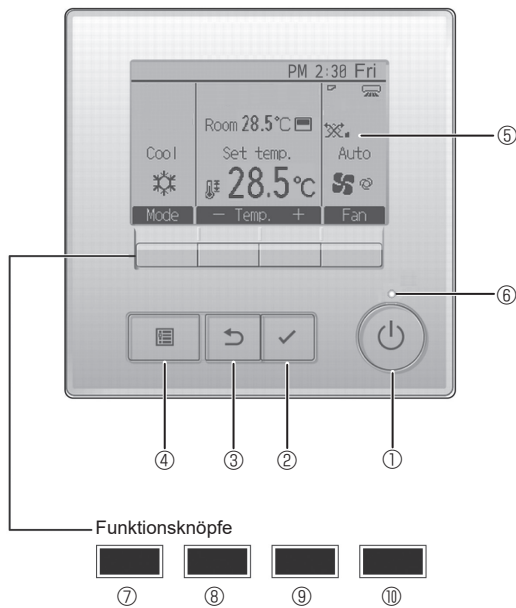

Die Funktionen der Funktionsknöpfe ändern sich je nach Anzeige. Details finden Sie in der Funktionshilfe für Knöpfe, welche für die Funktion der aktuellen Anzeige am unteren Teil des LCD erscheint. Wenn das System zentralgesteuert wird, wird die Funktionshilfe der entsprechenden gesperrten Knöpfe nicht angezeigt.

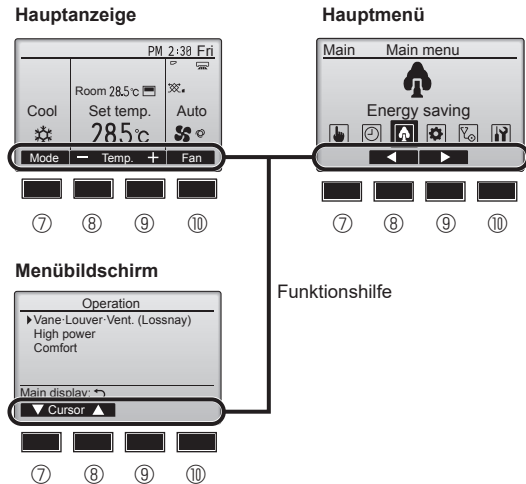

de

① [EIN/AUS] Knopf

Drücken, um die Anlage EIN/AUS zu schalten.

② [AUSWAHL] Knopf

Drücken, um die Einstellung zu speichern.

③ [ZURÜCK] Knopf

Drücken, um zur vorhergehenden Anzeige zu wechseln.

④ [MENÜ] Knopf

Drücken, um das Hauptmenü anzuzeigen.

⑤ Hintergrundbeleuchtetes LCD

Betriebseinstellung wird angezeigt. Wenn die Hintergrundbeleuchtung aus ist, wird sie durch Drücken eines Knopfes wieder eingeschaltet und bleibt je nach Anzeige für einen bestimmten Zeitraum eingeschaltet.

Wenn die Hintergrundbeleuchtung aus ist, wird sie durch Drücken eines Knopfes aktiviert ohne die Funktion des entsprechenden Knopfes zu aktivieren. (außer beim [EIN/AUS] Knopf)

⑥ EIN/AUS-Lampe

Diese Lampe leuchtet grün, wenn die Anlage eingeschaltet ist. Sie blinkt, wenn die Fernsteuerung startet oder wenn ein Fehler vorliegt.

⑦ Funktionsknopf [F1]

Hauptanzeige: Drücken, um die Funktion zu wechseln Betriebsart. Menübildschirm: Die Tastenfunktionen sind je nach Bildschirm unterschiedlich.

⑧ Funktionsknopf [F2]

Hauptanzeige: Drücken, um die Temperatur zu senken. Hauptmenü: Drücken, um den Cursor nach links zu bewegen. Menübildschirm: Die Tastenfunktionen sind je nach Bildschirm unterschiedlich.

⑨ Funktionsknopf [F3]

Hauptanzeige: Drücken, um die Temperatur zu erhöhen. Hauptmenü: Drücken, um den Cursor nach rechts zu bewegen. Menübildschirm: Die Tastenfunktionen sind je nach Bildschirm unterschiedlich.

⑩ Funktionsknopf [F4]

Hauptanzeige: Drücken, um die Lüftergeschwindigkeit zu wechseln. Menübildschirm: Die Tastenfunktionen sind je nach Bildschirm unterschiedlich.

2. Bezeichnungen der Teile

Anzeige

Die Hauptanzeige kann auf zwei verschiedene Arten angezeigt werden „Komplett“ und „Einfach“. Werkseinstellung ist „Komplett“. Um die Anzeige auf „Einfach“ umzustellen, muss die Einstellung im Hauptdisplay geändert werden. (Wenden Sie sich an die mit der Fernbedienung mitgelieferte Bedienungsanleitung.)

<Komplett Modus>

* Alle Symbole werden als Erklärung angezeigt.

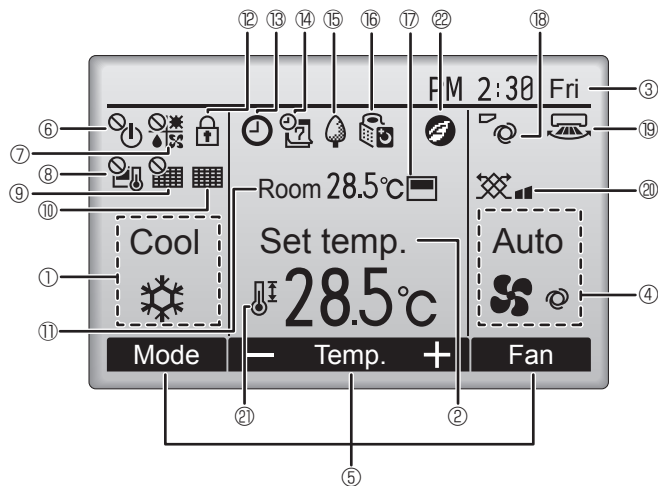

<Einfach Modus>

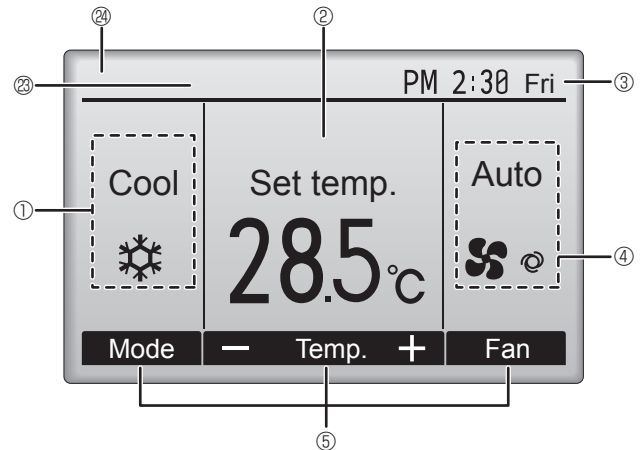

① Betriebsart

② Voreingestellte Temperatur

③ Uhr

④ Lüftergeschwindigkeit

⑤ Funktionshilfe der Knöpfe

Hier erscheinen die Funktionen der entsprechenden Knöpfe.



Erscheint, wenn die „EIN/AUS“ Bedienung zentralgesteuert wird.



Erscheint, wenn die Betriebsart zentralgesteuert wird.



Erscheint, wenn die voreingestellte Temperatur zentralgesteuert wird.



Erscheint, wenn die Rückstellung des Filters zentralgesteuert wird.



Zeigt an, wenn die Filter gewartet werden müssen.

⑪ Raumtemperatur



Erscheint, wenn die Knöpfe gesperrt sind.



Wird angezeigt, wenn der „Ein/Aus-Timer“, die „Nachtabsenkung“ oder die Funktion „Ausschalt-Timer“ aktiviert ist.



wird angezeigt, wenn der Timer durch das zentrale Steuerungssystem deaktiviert wird.



Erscheint, wenn die Wochenzeittuhr aktiviert ist.



Erscheint, wenn die Anlagen im Energiesparmodus betrieben werden. (Wird bei einigen Modellen von Innengeräten nicht angezeigt)



Erscheint, wenn die Außenanlagen im Flüstermodus betrieben werden.



Erscheint, wenn der eingebaute Thermistor in der Fernsteuerung aktiviert ist, um die Raumtemperatur zu überwachen (⑪).

☐ Erscheint, wenn der Thermistor der Innenanlage aktiviert ist, um die Raumtemperatur zu überwachen.



Zeigt die Flügeinstellung.



Zeigt die Gittereinstellung.



Zeigt die Belüftungseinstellung.



Erscheint, wenn der voreingestellte Temperaturbereich eingeschränkt ist.



Erscheint im Energiesparbetrieb mit der Funktion „3D i-see Sensor“ (i-see-Sensor).

⑳ Zentral gesteuert

Erscheint für eine bestimmte Zeit bei Betätigung eines zentral gesteuerten Elements.

㉑ Vorübergehende Fehleranzeige

Während des vorübergehenden Fehlers erscheint ein Fehlercode.

Die meisten Einstellungen (außer EIN/AUS, Modus, Gebläsedrehzahl, Temperatur) können über das Hauptmenü vorgenommen werden.

2. Bezeichnungen der Teile

■ Außeneinheit

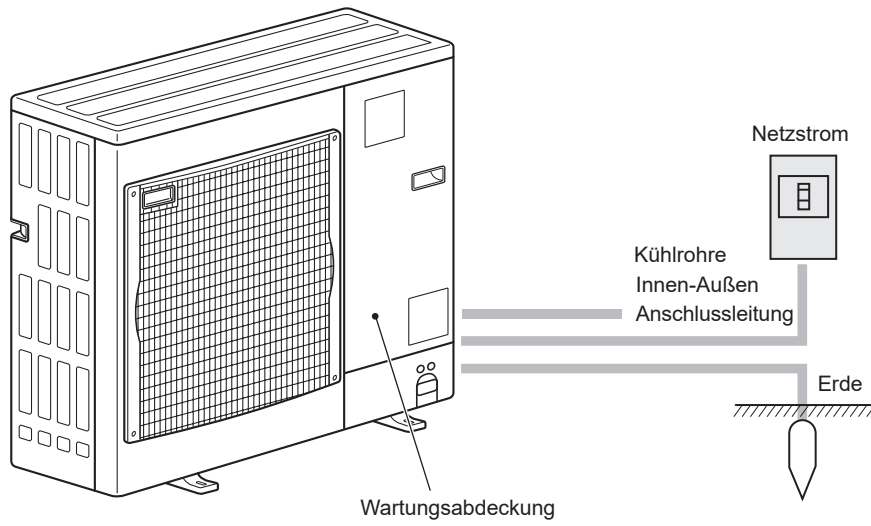

de

3. Bedienung

■ Zu den Bedienungsmethoden beachten Sie die Bedienungsanleitung, die mit der jeweiligen Fernbedienung geliefert wird.

3.1. Ein- und Ausschalten

[EIN]

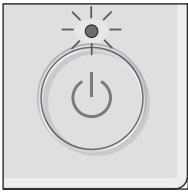

Drücken Sie den [EIN/AUS] Knopf. Die EIN/AUS-Lampe leuchtet Grün wenn der Betrieb startet.

Bei Einstellung von „LED-Beleuchtung“ auf „Nein“ leuchtet die EIN/AUS-Lampe nicht.

* Lesen Sie im Installationshandbuch der kabelgebundenen Fernbedienung nach.

[AUS]

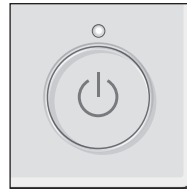

Drücken Sie den [EIN/AUS] Knopf erneut. Die EIN/AUS-Lampe leuchtet nicht mehr wenn der Betrieb stoppt.

Hinweis:

Auch dann, wenn Sie die Taste ON/OFF (EIN/AUS) sofort nach dem Ausschalten drücken, startet das Klimagerät etwa 3 Minuten lang nicht. Dies dient dem Schutz der internen Bauteile vor Beschädigung.

■ Betriebsstatusspeicher

	Fernbedienungseinstellung
Betriebsart	Betriebsmodus vor der Stromabschaltung
Voreingestellte Temperatur	Voreingestellte Temperatur vor der Stromabschaltung
Lüftergeschwindigkeit	Lüftergeschwindigkeit vor der Stromabschaltung

■ Einstellbarer Bereich der voreingestellten Temperatur

Betriebsart	Voreingestellter Temperaturbereich	
	Standard	14 °C Kühlung *1 *2
Kühlen/Trocken	19 – 30 °C	14 – 30 °C
Heizen	17 – 28 °C	17 – 28 °C
Auto	19 – 28 °C	17 – 28 °C
Gebläse/Ventilation	Nicht einstellbar	Nicht einstellbar

*1 Ist verfügbar, wenn das Innengerät mit einem der jeweiligen Außengeräte verbunden ist.

*2 Änderung der Funktionseinstellung erforderlich. Zum Einstellungsverfahren siehe das Installationshandbuch.

3.2. Modusauswahl

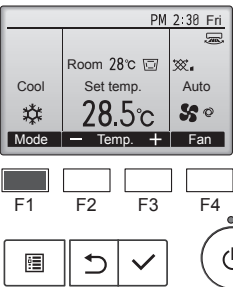

Durch wiederholtes Drücken der [F1]-Taste können Sie die folgenden Betriebsmodi durchlaufen.

Wählen Sie den gewünschten Betriebsmodus.

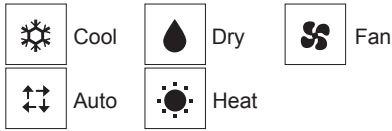

• Betriebsarten, die für die verbundenen Außengerätemodelle nicht verfügbar sind, erscheinen nicht auf dem Display.

Was bedeutet das blinkende Modussymbol?

Das Modussymbol blinkt, wenn andere Innenanlagen im gleichen Kühlmittelsystem (an dieselbe Aussenanlage angeschlossen) bereits in einem anderen Betriebsmodus arbeiten. In diesem Fall können die verbleibenden Anlagen der gleichen Gruppe nur im selben Modus arbeiten.

Automatischer Betrieb

<Einzelner Einstellungspunkt>

- Eine Temperatur wird eingestellt und der Kühlbetrieb beginnt, wenn die Umgebungstemperatur zu hoch ist bzw. der Heizbetrieb beginnt, wenn sie zu niedrig ist.
- Im automatischen Betrieb schaltet die Klimaanlage in die Betriebsart Kühlen, wenn die Umgebungstemperatur sich ändert und 15 Minuten lang 2,0 °C oder mehr über der eingestellten Temperatur liegt. Ebenso schaltet die Klimaanlage in die Betriebsart Heizen, wenn die Umgebungstemperatur 15 Minuten lang 2,0 °C oder mehr unter der eingestellten Temperatur liegt.

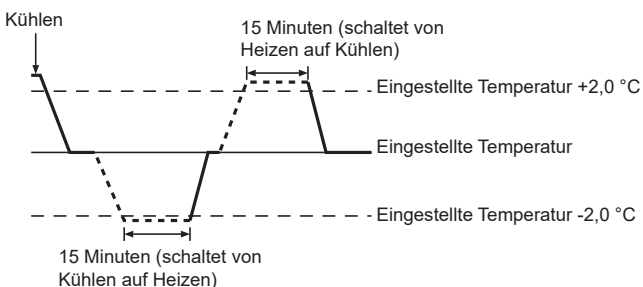

<Doppelter Einstellungspunkt>

Hinweis:

- Je nach angeschlossenem Außengerät kann diese Funktion nicht eingestellt werden.

Wenn „Auto“ (Doppel-Sollwert) als Betriebsmodus eingestellt ist, können zwei Temperaturvoreinstellungen (jeweils eine für Kühlen und Heizen) festgelegt werden. Abhängig von der Raumtemperatur wird das Innengerät automatisch in den Modus „Cool“ (Kühlen) oder „Heat“ (Heizen) schalten und die Raumtemperatur innerhalb des eingestellten Bereichs halten. Einzelheiten zur Bedienung finden Sie in der Anleitung der Fernbedienung.

3.3. Temperatureinstellung

<Cool (Kühlen), Dry (Trocken), Heat (Heizen), und Auto>

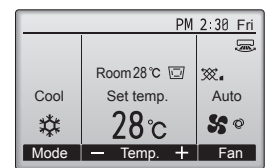
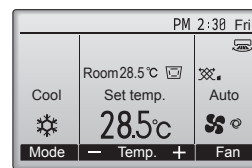

Anzeigebeispiel
(in Celsius in Schritten von 1 Grad)



Drücken Sie die Taste [F2], um die voreingestellte Temperatur zu verringern, und [F3], um sie zu erhöhen.

- Den einstellbaren Temperaturbereich für die verschiedenen Betriebsmodi finden Sie in der Tabelle unter 3-1.
- Voreingestellte Temperaturbereiche können nicht für den Betrieb Lüfter/Ventilation eingestellt werden.
- Die voreingestellte Temperatur wird entweder in Celsius in Schritten von 0,5 oder 1 Grad oder in Fahrenheit angezeigt, abhängig vom Modell des Innengeräts und vom eingestellten Anzeigemodus an der Fernbedienung.
- Für die Einstellung für 14 °C Kühlung siehe „Funktionseinstellungen“ im Installationshandbuch.

3. Bedienung

3.4. Einstellung der Lüftergeschwindigkeit

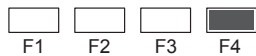
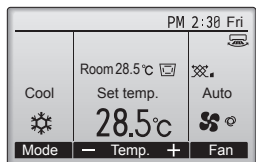

Drücken Sie [F4], um die Lüftergeschwindigkeit in folgender Reihenfolge zu durchlaufen.

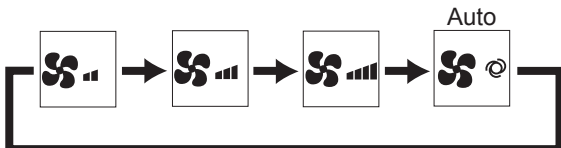

- Die verfügbaren Lüftergeschwindigkeiten sind vom Modell der Inneneinheit abhängig.

Hinweise:

- Die Anzahl der verfügbaren Lüftergeschwindigkeiten hängt von der Art des angeschlossenen Geräts ab.
- In den folgenden Fällen unterscheidet sich die vom Gerät erzeugte tatsächliche Lüftergeschwindigkeit von der auf der Fernbedienungsanzeige angezeigten Geschwindigkeit:
 - Während das Display sich in einem der Zustände „Standby“ (Bereitschaft) oder „Defrost“ (Abtauen) befindet.
 - Wenn die Temperatur des Wärmetauschers in der Betriebsart Heizen zu niedrig ist. (z.B. direkt nach dem Heizbeginn)
 - Im HEAT-Modus, wenn die Raumtemperatur höher als die Temperatureinstellung ist.
 - Wenn im Kühlbetrieb (COOL) die Raumtemperatur niedriger als die Temperatureinstellung ist.
 - Wenn sich das Gerät im DRY-Modus befindet.

3.5. Einstellung der Luftstromrichtung

3.5.1 Navigation durch das Hauptmenü

<Hauptmenü aufrufen>

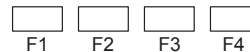

Drücken Sie den [MENÜ]-Knopf an der Hauptanzeige. Das Hauptmenü erscheint.

<Objektauswahl>

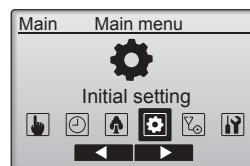

Drücken Sie [F2], um den Cursor nach links zu bewegen. Drücken Sie [F3], um den Cursor nach rechts zu bewegen.

<Hauptmenüanzeige verlassen>

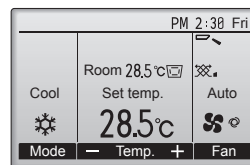

Drücken Sie [ZURÜCK], um das Hauptmenü zu verlassen und zur Hauptanzeige zurück zu kehren.

Wenn für 10 Minuten kein Knopf gedrückt wird, kehrt die Anzeige automatisch zur Hauptanzeige zurück. Nicht gespeicherte Einstellungen gehen dann verloren.

<Anzeige nicht unterstützter Funktionen>

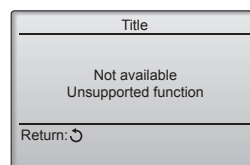

Wenn der Benutzer eine Funktion wählt, die von der entsprechenden Anlage nicht unterstützt wird, erscheint die links dargestellte Nachricht.

3. Bedienung

3.5.2 Vane-Lüftung (Lossnay)

<Menü aufrufen>

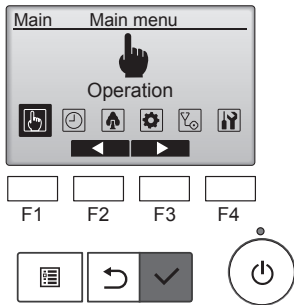

Wählen Sie „Operation“ (Betrieb) aus dem Hauptmenü (siehe 3.5.1) und drücken Sie [AUSWAHL].

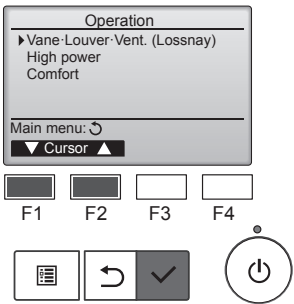

Wählen Sie „Vane-Louver-Lüftung (Lossnay)“ (Flügel/Klappe/Auslass (Lossnay)) aus dem Betriebsmenü und drücken Sie [AUSWAHL].

<Flügeleinstellung>

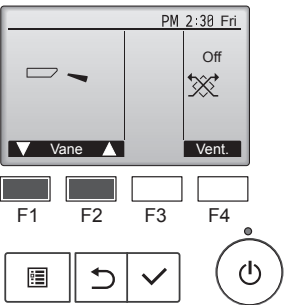

Drücken Sie die Taste [F1] oder [F2].

Drücken Sie die oben angegebene Taste, um die folgenden Einstellungsoptionen zu durchlaufen.

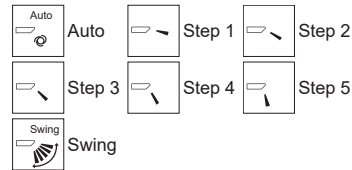

Wählen Sie „Swing“, damit sich die Flügel automatisch auf und ab bewegen.

Wenn Sie „Step 1“ (Stufe 1) bis „Step 5“ (Stufe 5) wählen, werden die Flügel in der gewählten Position fixiert.

<Ventilationseinstellung>

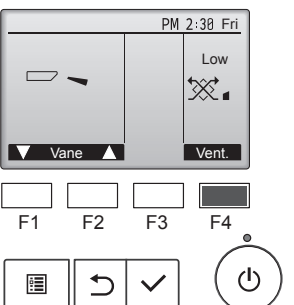

Drücken Sie [F4], um durch die Ventilationseinstellungen in der Reihenfolge „Off“ (Aus), „Low“ (Lo) und „High“ (Hoch) zu blättern.

* Nur einstellbar, wenn eine LOSSNAY Anlage angeschlossen ist.

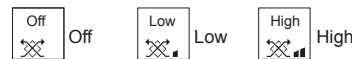

• Bei einigen Innenanlagen kann der Lüfter mit bestimmten Ventilationsanlagen gekoppelt sein.

<Zum Hauptmenü zurückkehren>

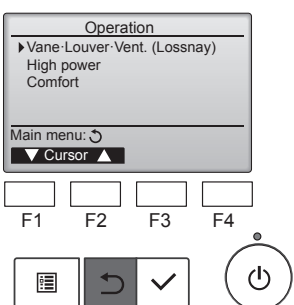

Drücken Sie [ZURÜCK], um zum Hauptmenü zurück zu kehren.

Hinweis:

- Im Schwenkbetrieb ändert sich die Richtungsanzeige auf dem Bildschirm nicht synchron mit den Luftleitflügeln am Gerät.
- Die verfügbaren Richtungen hängen von der Art des angeschlossenen Geräts ab.
- In den folgenden Fällen unterscheidet sich die tatsächliche Luftrichtung von der Richtung, die auf der Fernbedienungsanzeige angezeigt wird:
 1. Während das Display sich in einem der Zustände „Standby“ (Bereitschaft) oder „Defrost“ (Abtauen) befindet.
 2. Sofort nach Starten des Heizmodus (während das System darauf wartet, daß sich der Modus ändert).
 3. Im Heizmodus, wenn die Raumtemperatur höher als die Temperatureinstellung ist.

<[Manuell] Ändern der Luftstromrichtung links/rechts>

- * Taste Luftstromklappe kann nicht verwendet.
 - Stoppen Sie das Gerät, halten Sie den Hebel der Luftklappen fest und stellen Sie die gewünschte Richtung ein.
 - * Richten Sie die Klappen nicht nach Innen aus, wenn das Gerät in der Betriebsart Kühlen oder Trocknen arbeitet, da dabei Kondensat und Wasser abtropfen könnte.



⚠ Vorsicht:

Achten Sie beim Bedienen des Geräts auf einen sicheren Fußhalt, um Stürze zu vermeiden.

3.6. Belüftung (Ventilation)

Bei der LOSSNAY-Kombination

- Die folgenden beiden Bedienungsweisen sind möglich.
 - Ventilatorbetrieb zusammen mit dem Innengerät.
 - Eigenständiger Ventilatorbetrieb.

Hinweis: (Für die drahtlose Fernbedienung)

- Der unabhängige Ventilatorbetrieb ist nicht verfügbar.
- Keine Anzeige an der Fernbedienung.

4. Timer

4.1. Für verdrahtete Fernbedienung

- Die Timer-Funktionen sind für jede Fernbedienung unterschiedlich.
- Näheres zur Bedienung der jeweiligen Fernbedienung erfahren Sie in der Bedienungsanleitung, die mit der jeweiligen Fernbedienung geliefert wurde.

5. Notbetrieb bei schnurloser Fernbedienung

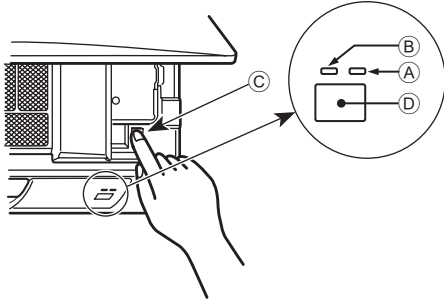

Wenn die Fernbedienung nicht benutzt werden kann.

Wenn die Batterien der Fernbedienung leer sind oder bei Fehlfunktionen der Fernbedienung, kann mit den Nottasten am Gitter der Notbetrieb erfolgen.

- Ⓐ DEFROST/STAND BY (Orange)
(Enteisen/Betriebsbereitschaft)-Kontrolllampe
- Ⓑ Betriebskontrolllampe (Grün)
- Ⓒ Notbetriebsschalter (heizen/kühlen)
- Ⓓ Empfänger

- Die Betriebsart wird bei jedem Betätigen des Notbetriebsschalters umgeschaltet.
- Vergewissern Sie sich, dass in der Betriebmonitoranzeige „COOL/HEAT“ erscheint. (Die Anzeige erscheint nach dem Betätigen des Schalters 5 Sekunden lang orange.)

[Kombinierte Kühl- und Heizmodelle]

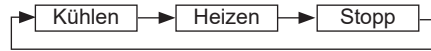

[Kühlmodelle]



Betriebsmonitoranzeige

	GRÜN	ORANGE	
STOP	○	○	Die Anzeige erscheint nach dem Betätigen des Schalters, wie links angegeben, 5 Sekunden lang orange und schaltet dann wieder auf die normale Anzeige um.
COOL	●	○	
HEAT	●	●	

○ Ausschalten ● Beleuchtung

* Das Gerät arbeitet im Notbetrieb wie unten erläutert.

Betriebsart	COOL	HEAT
Eingestellte Temperatur	24 °C	24 °C
Lüftergeschwindigkeit	Schnell	Schnell
Luftstromrichtung nach oben und unten	Einstellungen 1	Einstellungen 4(5)

6. Pflege und Reinigung

■ Filterinformationen

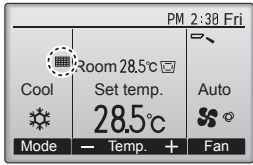

Das Symbol  erscheint auf der Hauptanzeige im „Komplett“ Modus, wenn der Filter gereinigt werden muss.

Waschen, reinigen oder ersetzen Sie den Filter, wenn dieses Symbol erscheint. Siehe Betriebsanleitung der Innenraumanlage.

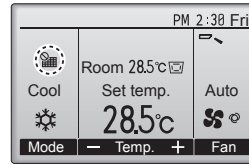

Wenn in der Hauptanzeige im „Komplett“ Modus  erscheint, wird das System zentralgesteuert und das Filtersymbol kann nicht zurückgesetzt werden.

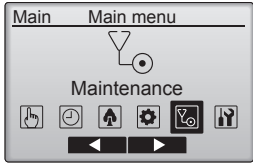

Wählen Sie „Maintenance“ (Wartung) im Hauptmenü und drücken Sie die Taste [AUSWAHL].

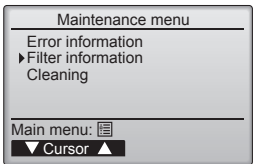
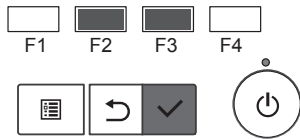

Wählen Sie „Filter information“ (Filterinformationen) im Wartungsmenü und drücken Sie [AUSWAHL].

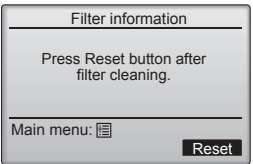
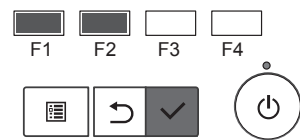

Drücken Sie [F4], um das Filtersymbol zurück zu setzen. Hinweise zur Filterreinigung finden Sie in der Betriebsanleitung der Innenanlage.

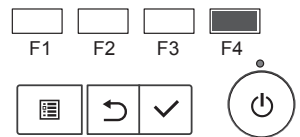

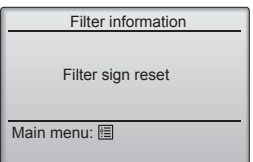
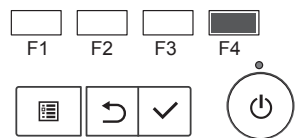

Wählen Sie mit [F4] „OK“.



Ein Bestätigungsbildschirm wird angezeigt.

Navigation durch die Bildschirme

- Zurück zum Hauptmenü [MENÜ] Knopf
- Zurück zur vorhergehenden Anzeige [ZURÜCK] Knopf

Wenn zwei oder mehr Innenanlagen angeschlossen sind, kann die Filterreinigungsperiode unterschiedlich sein, abhängig vom Filtertyp. Das Symbol  erscheint, wenn der Filter der Hauptanlage gereinigt werden muss. Wenn das Filtersymbol zurückgesetzt wird, wird die Gesamtbetriebszeit aller Anlagen zurückgesetzt. Das Symbol  erscheint planungsgemäß nach einer bestimmten Betriebszeit, abhängig vom Gebäude, in dem die Anlagen bei normaler Luftqualität installiert sind. Je nach Luftqualität, muss der Filter unter Umständen öfter gereinigt werden. Die Gesamtzeit, bei der ein Filter gereinigt werden muss, ist abhängig vom Modell.

- Diese Anzeige ist bei der drahtlosen Fernbedienung nicht verfügbar.

⚠ Vorsicht:

- Überlassen Sie die Reinigung des Filters autorisiertem Personal.

► Reinigung der Filter

- Die Filter mit einem Staubsauger reinigen. Wenn Sie keinen Staubsauger besitzen, den Schmutz und Staub durch Klopfen der Filter auf einen harten Gegenstand hinaus befördern.
- Wenn die Filter besonders schmutzig sind, diese in lauwarmem Wasser auswaschen. Sorgfältig darauf achten, das Waschmittel gründlich auszuspülen und die Filter vor dem Wiedereinsetzen in die Anlage vollständig trocknen lassen.

⚠ Vorsicht:

- Die Filter nicht in direktem Sonnenlicht oder unter Verwendung einer Wärmequelle, wie etwa einer Elektroheizung, trocknen: sie können sich dadurch verformen.
- Die Filter nicht in heißem Wasser (mehr als 50 °C) waschen, da sie sich sonst verformen können.
- Dafür sorgen, dass die Luftfilter immer installiert sind. Der Betrieb der Anlage ohne Luftfilter kann zu Fehlfunktionen führen.

⚠ Vorsicht:

- Zur Reinigung muss unbedingt der Betrieb eingestellt und die Stromversorgung ausgeschaltet werden.
- Jede Inneneinheit hat Filter, um Staub aus der angesaugten Luft zu entfernen. Reinigen Sie die Filter unter Bezug auf die folgende Abbildung.

⚠ Vorsicht:

- Schützen Sie beim Herausnehmen des Filters Ihre Augen vor Staub. Wenn Sie zum Ausführen der Arbeiten auf einem Stuhl stehen müssen, passen Sie auf, nicht zu stürzen.
- Berühren Sie nach dem Herausnehmen des Filters nicht die Metallteile im Innengerät, da dies zu Verletzungen führen kann.

de

6. Pflege und Reinigung

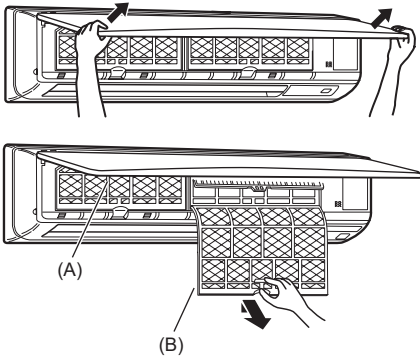

- (1) Ziehen Sie zum Öffnen des Gitters mit beiden Händen an den unteren Ecken des Einlassgitters und heben Sie dann den Filter an, bis er hörbar in der Einrastposition einrastet.
- (2) Halten Sie die Vorsprünge des Filters und ziehen Sie den Filter nach oben und dann nach unten heraus.
(An zwei Stellen links und rechts.)
(A) Frontgitter
(B) Filter

■ Reinigen des Luftreinigungsfilters (Option)

Alle 3 Monate:

- Entfernen Sie Verschmutzungen mit einem Staubsauger.

Wenn sich Verschmutzungen nicht mit dem Staubsauger entfernen lassen:

- Tauchen Sie den Filter mit dem Rahmen vor dem Waschen in lauwarmes Wasser.
- Lassen Sie ihn nach dem Waschen gründlich im Schatten trocknen. Befestigen Sie alle Laschen des Filters.

Jedes Jahr:

- Ersetzen Sie ihn für beste Leistungen durch einen neuen Luftreinigungsfilter.

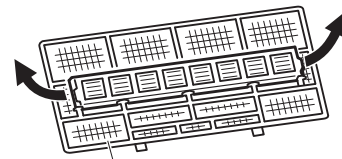

Ziehen zum Lösen vom Luftfilter

Diese Angaben basieren auf VERORDNUNG (EU) Nr. 528/2012

MODELLBEZEICHNUNG	Behandelter Artikel (Teilebezeichnung)	Aktive Substanzen (CAS-Nr.)	Eigenschaft	Benutzungshinweis (Informationen zum sicheren Umgang)
MAC-1416FT-E	FILTER	Dimethyloctadecyl [3-(trimethoxysilyl) propyl] ammoniumchlorid (27668-52-6)	Antiviral Antibakteriell Anti-Schimmelmittel	<ul style="list-style-type: none"> • Verwenden Sie dieses Produkt gemäß den Angaben in der Anleitung und nur für den vorgesehenen Zweck. • Nicht in den Mund stecken. Von Kindern fernhalten.

Reinigung des Innengerätes

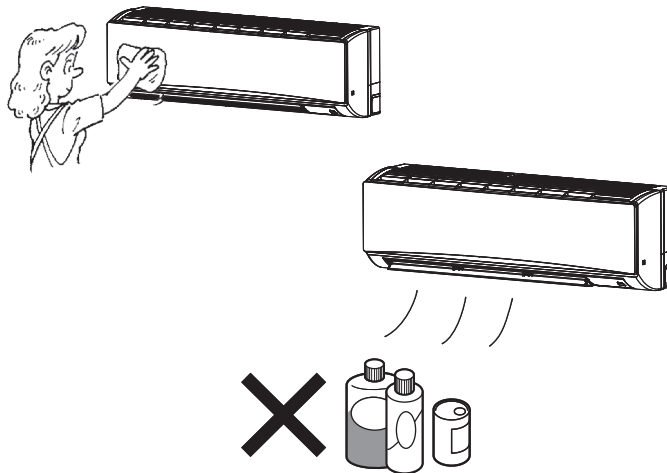







- Wischen Sie die Außenseite mit einem sauberen, trockenen, weichen Tuch ab.
- Entfernen Sie Ölflecken oder Fingerabdrücke mit einem neutralen Haushaltsreiniger (etwa Spülmittel oder Waschmittel).

⚠ Vorsicht:

Niemals Benzin, Benzol, Verdünnungsmittel, Scheuerpulver oder andere nicht neutrale Reinigungsmittel verwenden, da sie das Gehäuse des Geräts beschädigen können.

7. Fehlerbehebung

Probleme?	Hier ist die Lösung. (Gerät arbeitet normal.)
Klimaanlage heizt bzw. kühlt schlecht.	<ul style="list-style-type: none"> ■ Reinigen Sie den Filter. (Bei verschmutztem oder blockiertem Filter wird der Luftstrom behindert.) ■ Prüfen Sie die Temperaturanpassung und passen Sie die eingestellte Temperatur an. ■ Stellen Sie sicher, dass um das Außengerät herum genügend Freiraum ist. Ist der Luftein- oder Luftauslass des Innengeräts blockiert? ■ Wurde eine Tür oder ein Fenster offen stehen gelassen?
Beim Anlaufen des Heizvorgangs dauert es eine Zeit, bis warme Luft vom Innengerät abgegeben wird.	<ul style="list-style-type: none"> ■ Erst wenn das Innengerät sich ausreichend erwärmt hat, bläst es warme Luft.
In der Betriebsart Heizen stoppt die Klimaanlage, bevor die eingestellte Umgebungstemperatur erreicht wurde.	<ul style="list-style-type: none"> ■ Wenn die Außentemperatur gering ist und die Feuchtigkeit hoch, kann sich Eis auf dem Außengerät bilden. Wenn dies geschieht, führt das Außengerät einen Abtauvorgang aus. Normaler Betrieb sollte nach ungefähr 10 Minuten beginnen.
Richtung des Luftstroms ändert sich bei laufendem Betrieb oder die Richtung des Luftstroms kann nicht eingestellt werden.	<ul style="list-style-type: none"> ■ In der Betriebsart Kühlen werden die Klappen nach 1 Stunde automatisch in horizontale Stellung (nach unten) gebracht, wenn die Luftstromrichtung nach unten (horizontal) gewählt wurde. Dies soll verhindern, dass sich Wasser an den Klappen bildet und heruntertropft. ■ In der Betriebsart Heizen werden die Klappen automatisch in horizontale Luftstromrichtung gebracht, wenn die Luftstromtemperatur zu niedrig ist oder in der Betriebsart Abtauen.
Wenn die Luftstromrichtung geändert wird, bewegen sich die Klappen auf und ab über die eingestellte Position hinaus, bevor sie schließlich in der eingestellten Position stoppen.	<ul style="list-style-type: none"> ■ Wenn die Luftstromrichtung geändert wird, bewegen sich die Klappen in die eingestellte Position, nachdem die Grundstellung erkannt wurde.
Gelegentlich ist ein Geräusch wie fließendes Wasser oder ein Zischen zu hören.	<ul style="list-style-type: none"> ■ Diese Geräusche entstehen, wenn Kältemittel in der Klimaanlage fließt oder wenn sich der Kältemitteldurchfluss ändert.
Ein Knarren oder Quietschen ist zu hören.	<ul style="list-style-type: none"> ■ Diese Geräusche werden durch Teile verursacht, die aneinander reiben aufgrund von Ausdehnung und Zusammenziehen bei Temperaturänderungen.
Der Raum wird von einem unangenehmen Geruch durchströmt.	<ul style="list-style-type: none"> ■ Das Innengerät saugt Luft ein, die mit den Ausdünstungen der Wände, Teppiche und Möbel durchsetzt ist, sowie mit Gerüchen, die sich in Kleidung befinden, und bläst diese Luft anschließend zurück in den Raum.
Das Innengerät strömt einen weißen Nebel oder Dampf aus.	<ul style="list-style-type: none"> ■ Wenn Innentemperatur und Feuchtigkeit hoch sind, kann es bei Betriebsbeginn zu dieser Erscheinung kommen. ■ In der Betriebsart Abtauen kann ein kühler Luftstrom nach unten blasen und wie Nebel erscheinen.
Das Außengerät strömt Wasser oder Dampf aus.	<ul style="list-style-type: none"> ■ In der Betriebsart Kühlen kann sich Wasser bilden und von kalten Rohren und Verbindungen tropfen. ■ In der Betriebsart Heizen kann sich Wasser bilden und vom Wärmetauscher heruntertropfen. ■ In der Betriebsart Abtauen verdunstet Wasser auf dem Wärmetauscher und Wasserdampf kann ausströmen.
 Die Betriebsanzeige erscheint nicht auf der Anzeige der Fernbedienung.	<ul style="list-style-type: none"> ■ Schalten Sie den Betriebsschalter ein. „“ erscheint auf der Anzeige der Fernbedienung.
Wenn die Klimaanlage erneut gestartet wird kurz nachdem sie ausgeschaltet wurde, lässt sie sich auch durch Drücken auf die Taste ON/OFF (EIN/AUS) nicht einschalten.	<ul style="list-style-type: none"> ■ Warten Sie etwa 3 Minuten. (Der Betrieb wurde zum Schutz der Klimaanlage eingestellt.)
Die Klimaanlage schaltet sich ein, ohne dass die Taste ON/OFF (EIN/AUS) gedrückt wurde.	<ul style="list-style-type: none"> ■ Ist der Timer zum Einschalten gesetzt? Drücken Sie auf ON/OFF, um das Gerät auszuschalten. ■ Ist die Klimaanlage an eine zentrale Fernbedienung angeschlossen? Wenden Sie sich an die betreffenden Personen, die die Klimaanlage steuern. ■ Erscheint „“ im Display der Fernbedienung? Wenden Sie sich an die betreffenden Personen, die die Klimaanlage steuern. ■ Wurde die automatische Wiederherstellung nach Stromausfällen eingestellt? Drücken Sie auf ON/OFF, um das Gerät auszuschalten.
Die Klimaanlage schaltet sich aus, ohne dass die Taste ON/OFF (EIN/AUS) gedrückt wurde.	<ul style="list-style-type: none"> ■ Ist der Timer zum Ausschalten gesetzt? Drücken Sie auf ON/OFF, um das Gerät wieder einzuschalten. ■ Ist die Klimaanlage an eine zentrale Fernbedienung angeschlossen? Wenden Sie sich an die betreffenden Personen, die die Klimaanlage steuern. ■ Erscheint „“ im Display der Fernbedienung? Wenden Sie sich an die betreffenden Personen, die die Klimaanlage steuern.
Timerfunktion der Fernbedienung kann nicht eingestellt werden.	<ul style="list-style-type: none"> ■ Sind die Timereinstellungen unzulässig? Wenn der Timer eingestellt werden kann, erscheint , oder  im Display der Fernbedienung.
„Please Wait“ (Bitte Warten) erscheint im Display der Fernbedienung.	<ul style="list-style-type: none"> ■ Die anfänglichen Einstellungen werden vorgenommen. Warten Sie etwa 3 Minuten.
Ein Fehlercode erscheint im Display der Fernbedienung.	<ul style="list-style-type: none"> ■ Die Schutzvorrichtungen haben zum Schutz der Klimaanlage eingegriffen. ■ Versuchen Sie nicht, das Gerät selbst zu reparieren. Schalten Sie den Netzschalter sofort aus und wenden Sie sich an Ihren Händler. Teilen Sie dem Händler den Modellnamen und die Informationen mit, die im Display der Fernbedienung angezeigt wurden.
Ablaufendes Wasser oder das Geräusch eines sich drehenden Motors sind zu hören.	<ul style="list-style-type: none"> ■ Wenn der Kühlvorgang stoppt, läuft die Entleerungspumpe und stoppt dann. Warten Sie etwa 3 Minuten.

7. Fehlerbehebung

Probleme?	Hier ist die Lösung. (Gerät arbeitet normal.)												
Es wird mehr Lärm erzeugt als in den technischen Daten angegeben.	<ul style="list-style-type: none"> Der Geräuschpegel im Innenbetrieb wird durch die akustischen Eigenschaften des einzelnen Raumes wie in der nachfolgenden Tabelle aufgeführt beeinflusst und kann höher sein als die Spezifikation, die in einem Raum ohne Hall gemessen wurde. <table border="1"> <thead> <tr> <th></th> <th>Schallschluckende Räume</th> <th>Normale Räume</th> <th>Nicht schallschluckende Räume</th> </tr> </thead> <tbody> <tr> <td>Aufstellbeispiele</td> <td>Sendesaal, Musikraum etc.</td> <td>Empfangszimmer, Hotellobby etc.</td> <td>Büro, Hotelzimmer</td> </tr> <tr> <td>Geräuschpegel</td> <td>3 bis 7 dB</td> <td>6 bis 10 dB</td> <td>9 bis 13 dB</td> </tr> </tbody> </table>		Schallschluckende Räume	Normale Räume	Nicht schallschluckende Räume	Aufstellbeispiele	Sendesaal, Musikraum etc.	Empfangszimmer, Hotellobby etc.	Büro, Hotelzimmer	Geräuschpegel	3 bis 7 dB	6 bis 10 dB	9 bis 13 dB
	Schallschluckende Räume	Normale Räume	Nicht schallschluckende Räume										
Aufstellbeispiele	Sendesaal, Musikraum etc.	Empfangszimmer, Hotellobby etc.	Büro, Hotelzimmer										
Geräuschpegel	3 bis 7 dB	6 bis 10 dB	9 bis 13 dB										
Es wird nichts im Display der Fernbedienung angezeigt, das Display leuchtet nur schwach oder Signale werden vom Innengerät nur empfangen, wenn die Fernbedienung sehr nahe ist.	<ul style="list-style-type: none"> Die Batterien sind schwach. Tauschen Sie die Batterien aus und drücken Sie die Reset-Taste. Wenn auch nach Austausch der Batterien nichts angezeigt wird, stellen Sie sicher, dass die Batterien richtig herum (+, -) eingelegt sind. 												
Nach dem Einsetzen/Austauschen der Batterie der Fernbedienung können einige ihrer Funktionen nicht benutzt werden.	<ul style="list-style-type: none"> Prüfen Sie, ob die Uhreinstellung vorgenommen wurde. Wurde die Uhreinstellung nicht vorgenommen, holen Sie dies nach. 												
Die Betriebsanzeige in der Nähe des Empfängers für die schnurlose Fernbedienung am Innengerät blinkt.	<ul style="list-style-type: none"> Die Selbstdiagnosefunktion wurde zum Schutz der Klimaanlage aktiviert. Versuchen Sie nicht, das Gerät selbst zu reparieren. Schalten Sie den Netzschalter sofort aus und wenden Sie sich an Ihren Händler. Teilen Sie dem Händler den Modellnamen mit. 												
Ein nicht betriebenes Innengerät wird warm, und es ist ein Geräusch wie von fließendem Wasser zu hören.	<ul style="list-style-type: none"> Auch wenn das Innengerät nicht arbeitet, fließt weiterhin eine geringe Menge Kältemittel hindurch. 												

8. Technische Daten

PKA-M-KA(L)

Modell	PKA-M60KA(L)	PKA-M71KA(L)	PKA-M100KA(L)
Netzanschluss (Spannung/Frequenz)	<V/Hz> ~/N 230/50, 230/60		
Nennaufnahme (nur Innenbetrieb)	<kW> 0,06	0,06	0,08
Nennstrom (nur Innenbetrieb)	<A> 0,43	0,43	0,57
Heizung	<kW> -	-	-
Maß (Höhe)	<mm> 365		
Maß (Breite)	<mm> 1170		
Maß (Tiefe)	<mm> 295		
Gebälseleistung (Niedrig-Mittel-Hoch)	<m³/min> 18-20-22		20-23-26
Geräuschpegel (Niedrig-Mittel-Hoch)	<dB> 39-42-45		41-45-49
Nettogewicht	<kg> 21		
Kühlleistung	sensibel	Kühlennennleistung <kW> 5,16	5,53
	latent	Kühlennennleistung <kW> 0,84	1,57
Wärmeleistung	Wärmennennleistung <kW> 6,90	8,10	11,20
Elektrische Gesamtleistungsaufnahme	Elektrische Nennleistung <kW> 0,060	0,060	0,080
Schallleistungspegel (ggf. je Geschwindigkeitseinstellung)	L _{WA} <dB> 58-61-64	58-61-64	58-61-65

(EU)2016/2281

Index

1. Consignes de sécurité.....	1	5. Fonctionnement d'urgence de la télécommande sans fil.....	9
2. Nomenclature.....	2	6. Entretien et nettoyage.....	10
3. Fonctionnement.....	6	7. Guide de dépannage.....	12
4. Minuterie.....	9	8. Spécifications techniques.....	13

Remarque



Fig. 1

Ce symbole concerne les pays européens uniquement.

Ce symbole est conforme à la directive 2012/19/UE Article 14 Informations pour les utilisateurs et à l'Annexe IX, et/ou à la directive 2006/66/CE Article 20 Information de l'utilisateur final et à l'Annexe II.

Votre produit MITSUBISHI ELECTRIC est conçu et fabriqué à partir de matériaux de grande qualité qui peuvent être recyclés et/ou réutilisés. Ce symbole signifie que les appareils électriques et électroniques, les batteries et les accumulateurs, ne doivent pas être mis au rebut avec les déchets ménagers une fois en fin de vie. Si un symbole chimique est imprimé sous le symbole (Fig. 1), ce symbole chimique signifie que la batterie ou l'accumulateur contient un certain taux de métaux lourds.

Ces informations seront signalées comme suit : Hg : mercure (0,0005 %), Cd : cadmium (0,002 %), Pb : plomb (0,004 %)

Au sein de l'Union européenne, il existe un système de collecte séparé pour les appareils électriques et électroniques et pour les batteries et accumulateurs usagés.

Veillez mettre au rebut cet appareil et les batteries et accumulateurs auprès de votre centre de collecte/recyclage des déchets local.

Veillez contribuer à la préservation de notre environnement !

Remarque :





Dans le présent manuel d'utilisation, l'expression "Télécommande filaire" fait référence au modèle PAR-41MAA.

Pour toute information sur l'autre télécommande, reportez-vous au livret d'instructions fourni dans cette boîte.

1. Consignes de sécurité

- ▶ Avant d'installer le climatiseur, lire attentivement toutes les "Consignes de sécurité".
- ▶ Les "Consignes de sécurité" reprennent des points très importants concernant la sécurité. Veillez bien à les suivre.
- ▶ Veuillez consulter ou obtenir la permission votre compagnie d'électricité avant de connecter votre système.

SIGNIFICATION DES SYMBOLES AFFICHÉS SUR L'APPAREIL

	AVERTISSEMENT (Risque d'incendie)	Ce symbole est utilisé uniquement pour le réfrigérant R32. Le type de réfrigérant est indiqué sur la plaque signalétique de l'appareil extérieur. Si le type de réfrigérant est le R32, cet appareil utilise un réfrigérant inflammable. Si le réfrigérant fuit et entre en contact avec une flamme ou une pièce chaude, il produira un gaz toxique et un incendie risque de se déclencher.
		Veillez lire le MANUEL D'UTILISATION avec soin avant utilisation.
		Le personnel d'entretien est tenu de lire avec soin le MANUEL D'UTILISATION et le MANUEL D'INSTALLATION avant utilisation.
		De plus amples informations sont disponibles dans le MANUEL D'UTILISATION, le MANUEL D'INSTALLATION et documents similaires.

Symboles utilisés dans le texte

⚠ Avertissement :

Précautions à suivre pour éviter tout danger de blessure ou de décès de l'utilisateur.

⚠ Précaution :

Décrit les précautions qui doivent être prises pour éviter d'endommager l'appareil.

⚠ Avertissement :

- Ces appareils ne sont pas accessibles au public.
- Cet appareil ne doit pas être installé par l'utilisateur. Demander au revendeur ou à une société agréée de l'installer. Si l'appareil n'est pas correctement installé il peut y avoir un risque de fuite d'eau, d'électrocution ou d'incendie.
- Ne pas modifier l'appareil. Cela pourrait provoquer un risque d'incendie, d'électrocution, de blessure ou de fuite d'eau.
- L'appareil doit être solidement installé sur une structure pouvant supporter son poids.
- Ne pas marcher sur l'appareil ni y déposer des objets.
- Ne jamais éclabousser l'appareil ni le toucher avec des mains humides. Il pourrait en résulter un risque d'électrocution.
- Ne pas vaporiser de gaz inflammable à proximité de l'appareil sous risque d'incendie.
- Ne pas placer de chauffage au gaz ou tout autre appareil fonctionnant avec une flamme vive là où il serait exposé à l'échappement d'air du climatiseur. Cela risquerait de provoquer une mauvaise combustion.
- Ne pas retirer la face avant ou la protection du ventilateur de l'appareil extérieur pendant son fonctionnement.
- Ne réparez jamais l'unité et ne la transportez jamais sur un autre site par vous-même.
- Si vous remarquez des vibrations ou des bruits particulièrement anormaux, arrêter l'appareil, éteindre l'interrupteur et prendre contact avec le revendeur.
- Ne jamais mettre des doigts, des bâtons, etc. dans les admissions et sorties d'air.
- Si vous sentez des odeurs étranges, arrêter l'appareil, le mettre hors tension et contacter le revendeur. Si vous ne procédez pas de cette façon, il pourrait y avoir risque de panne, d'électrocution ou d'incendie.
- Ne JAMAIS laisser des enfants ou des personnes handicapées utiliser le climatiseur sans surveillance.
- Seules les personnes expérimentées ou ayant une formation spécifique de vente, de travail dans le secteur de l'industrie légère et de l'agriculture peuvent utiliser cet appareil, ainsi que les non-initiés en cas d'utilisation commerciale.
- Si le gaz de réfrigérant fuit, arrêter le fonctionnement du climatiseur, aérer convenablement la pièce et prendre contact avec le revendeur.
- Cet appareil peut être utilisé par des enfants de 8 ans et plus et des personnes dont les capacités mentales, sensorielles ou physiques sont réduites, ou manquant d'expérience et de connaissances, dès lors qu'elles sont supervisées ou ont reçu une formation relative à l'utilisation de l'appareil et comprennent les dangers associés à celui-ci. Les enfants ne doivent pas jouer avec l'appareil. Le nettoyage et l'entretien ne peuvent pas être effectués par un enfant sans surveillance.

Symboles utilisés dans les illustrations

⚡ : Indique un élément qui doit être mis à la terre.

- Cet appareil ne doit pas être utilisé par les personnes (y compris les enfants) ayant des capacités physiques, sensorielles ou mentales réduites ou qui sont dépourvues d'expérience ou de connaissance, à moins qu'elles n'aient reçu une supervision ou des instructions sur l'utilisation de l'appareil de la part d'une personne répondant de leur sécurité.
- Lors de l'installation, du déplacement ou de l'entretien du climatiseur, n'utilisez que le réfrigérant indiqué sur l'appareil extérieur pour remplir les tuyaux de réfrigérant. Ne pas le mélanger avec un autre réfrigérant et faire le vide d'air dans les tuyaux. Si du réfrigérant est mélangé avec de l'air, cela peut provoquer des pointes de pression dans les tuyaux de réfrigérant et entraîner une explosion et d'autres risques. L'utilisation d'un réfrigérant différent de celui spécifié pour le climatiseur peut entraîner des défaillances mécaniques, des dysfonctionnements du système ou une panne de l'appareil. Dans le pire des cas, cela peut entraîner un obstacle à la mise en sécurité du produit.
- Les enfants doivent être surveillés pour s'assurer qu'ils ne jouent pas avec le climatiseur.
- Cet appareil doit être installé dans des pièces dont l'espace au sol est supérieur à celui indiqué dans le manuel d'installation de l'appareil extérieur. Consulter le manuel d'installation de l'appareil extérieur.
- Ne faites usage d'aucun moyen visant à accélérer le processus de dégivrage ou à nettoyer autre que ceux recommandés par le fabricant.
- L'appareil doit être rangé dans une pièce ne contenant aucune source d'allumage continue (exemple : flammes nues, appareil à gaz ou chauffage électrique).
- Ne percez pas et ne brûlez pas l'appareil.
- Sachez que les réfrigérants peuvent être inodores.

fr

1. Consignes de sécurité

⚠ Précaution :

- Ne pas utiliser d'objet pointu pour enfoncer les boutons car cela risquerait d'endommager la commande à distance.
- Ne jamais obstruer les admissions et sorties d'air des appareils extérieurs et intérieurs.
- N'essuyez jamais la télécommande avec un chiffon imbibé de diluant, de benzène, etc.
- Ne faites pas fonctionner l'unité pendant une période prolongée avec un taux d'humidité important, par exemple, lorsqu'une porte ou une fenêtre est ouverte. En mode de refroidissement, si l'unité fonctionne longtemps dans une pièce très humide (humidité relative de 80 % ou plus), l'eau condensée à l'intérieur du climatiseur risque de s'écouler et d'endommager le mobilier, etc.
- Ne touchez pas à l'ailette de sortie d'air supérieure ou au clapet de sortie d'air inférieur lors du fonctionnement. Sinon, de la condensation risque de se former et l'unité risque de cesser de fonctionner.

- Une fuite de réfrigérant peut entraîner une asphyxie. Fournissez une ventilation adéquate en accord avec la norme EN378-1.
- Assurez-vous que la tuyauterie est enveloppée d'isolant. Un contact direct avec la tuyauterie nue peut entraîner des brûlures ou des engelures.
- Ne mettez jamais des piles dans la bouche pour quelque raison que ce soit pour éviter de les avaler par accident.
- Le fait d'ingérer des piles peut entraîner un étouffement et/ou un empoisonnement.
- Installez l'unité sur une structure rigide pour prévenir un bruit de fonctionnement et une vibration excessifs.
- Les mesures de niveau sonore ont été effectuées en accord avec les normes JIS C9612, JIS B8616, ISO 5151(T1) et ISO 13523(T1).

Rangement de l'appareil

Lorsque vous devez ranger l'appareil, veuillez consulter votre revendeur.

2. Nomenclature

■ Unité interne

	PKA-M·KA(L)
Vitesse du ventilateur	3 vitesses (auto compris)
Ailette	Variation auto
Louvre	Manuel
Filtre	Normal
Témoin de nettoyage du filtre	100 heures
Réglage du n° de modèle de télécommande sans fil	002

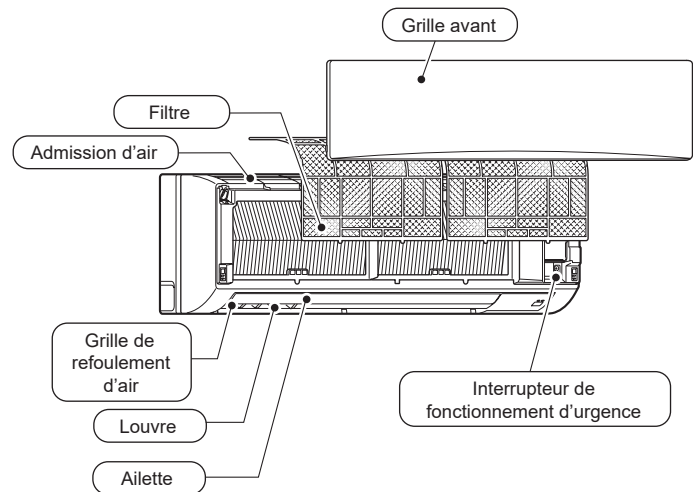

2. Nomenclature

■ Télécommande filaire

Interface de la télécommande

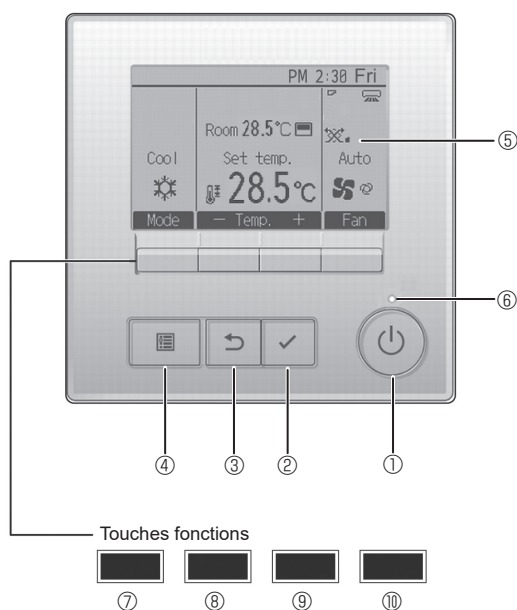

① Touche [MARCHE / ARRÊT]

Pressez pour allumer ou éteindre l'appareil intérieur.

② Touche [CHOIX]

Pressez pour enregistrer les paramètres.

③ Touche [RETOUR]

Pressez pour revenir à l'écran précédent.

④ Touche [MENU]

Pressez pour ouvrir le Menu principal.

⑤ Écran LCD rétroéclairé

Les paramètres de fonctionnement s'affichent.

Lorsque le rétroéclairage est éteint, appuyer sur une touche l'allume, et il reste allumé pendant un certain temps en fonction de l'affichage.

Lorsque le rétroéclairage est éteint, appuyer sur une touche ne fait que l'allumer, sans exécuter la fonction. (à l'exception de la touche [Marche / Arrêt])

Les fonctions réalisées par les touches varient en fonction de l'écran.

Consultez le guide des touches en bas de l'écran LCD pour voir les fonctions correspondant à un écran donné.

Lorsque le système est piloté à distance, le guide de fonction des touches n'apparaît pas pour les touches verrouillées.

Écran principal

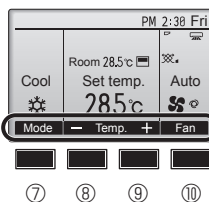

Menu principal

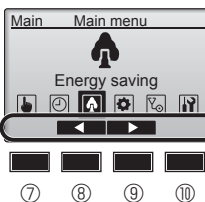

Écran des menus

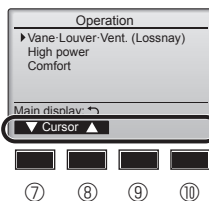

Guide des fonctions

⑥ Voyant Marche / Arrêt

Cette lampe s'allume en vert lorsque le système est en fonctionnement. Elle clignote lorsque la télécommande est en cours de démarrage ou en cas d'erreur.

⑦ Touche fonction [F1]

Écran principal : Pressez pour régler le mode de fonctionnement.
Écran des menus : La fonction des touches varie selon l'écran.

⑧ Touche fonction [F2]

Écran principal : Pressez pour diminuer la température.
Menu principal : Appuyez pour déplacer le curseur vers la gauche.
Écran des menus : La fonction des touches varie selon l'écran.

⑨ Touche fonction [F3]

Écran principal : Pressez pour augmenter la température.
Menu principal : Appuyez pour déplacer le curseur vers la droite.
Écran des menus : La fonction des touches varie selon l'écran.

⑩ Touche fonction [F4]

Écran principal : Pressez pour changer la vitesse du ventilateur.
Écran des menus : La fonction des touches varie selon l'écran.

2. Nomenclature

Afficheur

L'écran principal peut être affiché dans deux modes différents : "complet" et "basique". Le réglage usine est "complet". Pour passer au mode "basique", changez-le dans l'écran principal. (Reportez-vous au manuel d'utilisation inclus avec la télécommande.)

<Mode complet>

* Toutes les icônes sont affichées pour la compréhension.

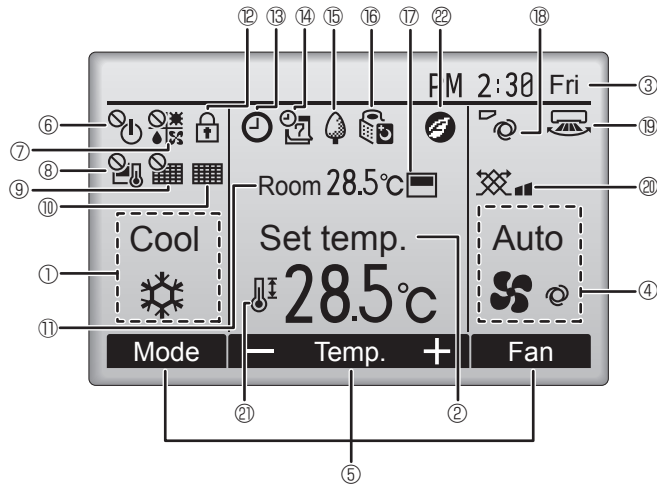

<Mode basique>

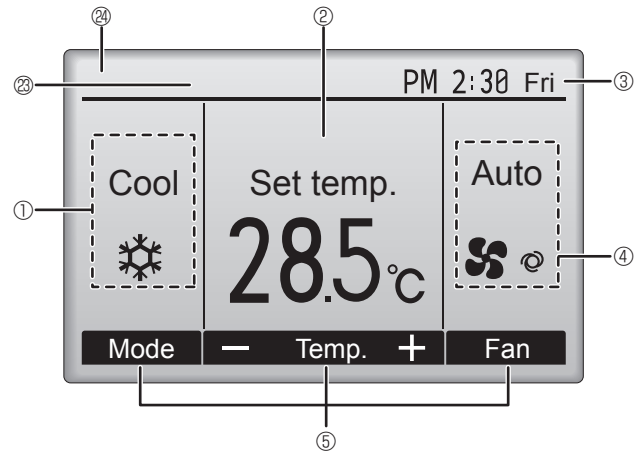

① Mode de fonctionnement

② Température programmée

③ Horloge

④ Vitesse du ventilateur

⑤ Guide des fonctions des touches

Les fonctions correspondant aux touches s'affichent ici.



S'affiche lorsque la marche et l'arrêt sont pilotés de façon centralisée.



S'affiche lorsque le mode de fonctionnement est piloté de façon centralisée.



S'affiche lorsque la température sélectionnée est pilotée de façon centralisée.



S'affiche si la remise à zéro du filtre est pilotée de façon centralisée.



Indique si le filtre a besoin d'entretien.

⑪ Température de la pièce



S'affiche lorsque les touches sont verrouillées.



Apparaît lorsque la fonction " ON/OFF timer ", " Réduit de nuit " ou " Arrêt Auto " timer est activée.



apparaît lorsque la minuterie est désactivée par le système de contrôle centralisé.



S'affiche si le programmeur hebdomadaire est activé.



S'affiche lorsque le système est en mode économie d'énergie. (Ceci n'apparaîtra pas sur certains modèles d'unités intérieures)



S'affiche lorsque les appareils extérieurs sont en mode silencieux.



S'affiche lorsque la thermistance intégrée à la télécommande est utilisée pour mesurer la température de la pièce (⑪).



s'affiche lorsque la thermistance de l'appareil intérieur est utilisée pour mesurer la température de la pièce.



Indique le réglage du déflecteur.



Indique le réglage des ailettes.



Indique les réglages de la ventilation.



S'affiche lorsque la plage de température de réglage est réduite.



S'affiche lorsque le mode d'économies d'énergie est activé à l'aide d'une fonction "3D i-see Sensor" (capteur 3D i-see).

⑳ Commande centralisée

S'affiche pendant une certaine période de temps lorsqu'un élément à commande centralisée est activé.

㉑ Affichage d'erreur préliminaire

Un code d'erreur s'affiche pendant l'erreur préliminaire.

La plupart des réglages (sauf ON/OFF, le mode, la vitesse du ventilateur, la température) peuvent se faire à partir du menu principal.

2. Nomenclature

■ Unité externe

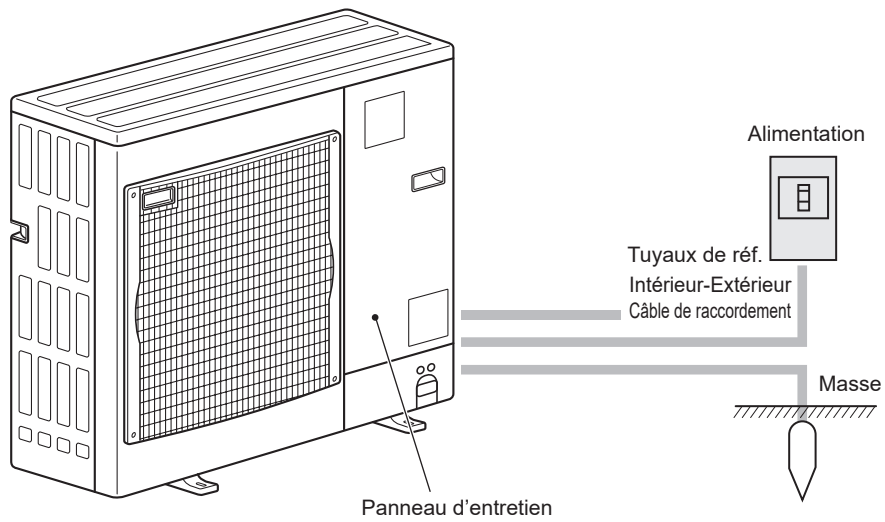

3. Fonctionnement

■ Concernant le mode de fonctionnement, reportez-vous au manuel d'utilisation fourni avec chaque télécommande.

3.1. Marche/arrêt

[MARCHE]

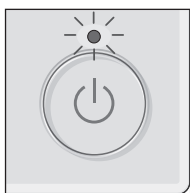

Pressez la touche [MARCHE / ARRÊT]. La lampe MARCHE / ARRÊT s'allume en vert, et l'appareil démarre.

Lorsque "LED lighting" (Éclairage LED) est réglé sur "No" (Non), le témoin ON/OFF ne s'allumera pas.

* Reportez-vous au manuel d'installation de la télécommande filaire.

[ARRÊT]



Pressez à nouveau la touche [MARCHE / ARRÊT]. La lampe Marche / Arrêt s'éteint, et l'appareil s'arrête.

Remarque :

Même si vous appuyez sur la touche MARCHE/ARRÊT immédiatement après le début de la procédure d'arrêt, le climatiseur ne redémarrera pas avant 3 minutes environ. Ceci a pour but d'éviter le risque d'endommagement des composants internes.

■ Mémoire de l'état de fonctionnement

Réglage de la télécommande	
Mode de fonctionnement	Mode de fonctionnement avant la mise hors tension
Température programmée	Température programmée avant la mise hors tension
Vitesse du ventilateur	Vitesse du ventilateur avant la mise hors tension

■ Plage de réglage de la température

Mode de fonctionnement	Plage de réglage de la température	
	Par défaut	Refroidissement 14 °C *1 *2
Froid / Déshu.	19 – 30 °C	14 – 30 °C
Chaud	17 – 28 °C	17 – 28 °C
Auto	19 – 28 °C	17 – 28 °C
Ventil.	Non réglable	Non réglable

*1 Disponible lorsque l'appareil intérieur est connecté à l'un des appareils extérieurs.

*2 Le réglage des fonctions doit être modifié. Voir la notice d'installation pour la méthode de réglage.

3.2. Sélection du mode

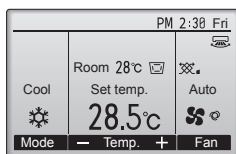

Chaque pression sur la touche [F1] fait défiler les modes de fonctionnement suivants. Sélectionnez le mode de fonctionnement désiré.

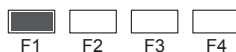
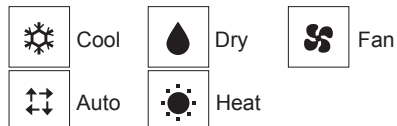

• Les modes de fonctionnement qui ne sont pas disponibles avec les modèles des unités externes utilisées n'apparaîtront pas sur l'affichage.

Que signifie le fait que l'icône du mode clignote

L'icône de mode clignote lorsque d'autres appareils intérieurs du même système réfrigérant (connectés au même appareil extérieur) sont déjà dans un mode différent. Dans ce cas, les autres appareils du même groupe ne peuvent fonctionner que dans le même mode.

Fonctionnement automatique

<Point de réglage unique>

■ En fonction de la température définie préalablement, l'opération de refroidissement débutera si la température de la pièce est trop élevée; à l'inverse, l'opération de chauffage débutera si la température de la pièce est trop basse.

■ En mode de fonctionnement automatique, le climatiseur passera en mode de refroidissement si la température de la pièce varie et affiche 2,0 °C ou plus au-dessus de la température définie pendant 15 minutes. De la même façon, le climatiseur passera en mode de chauffage si la température de la pièce affiche 2,0 °C ou plus au-dessous de la température définie pendant 15 minutes.

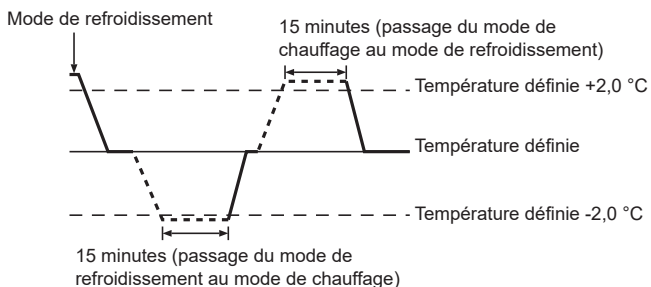

<Point de réglage double>

Remarque :

• Cette fonction ne peut pas être réglée selon l'unité extérieure à connecter. Lorsque le mode de fonctionnement est réglé sur le mode "Auto" (point de réglage double), deux températures programmées (une pour rafraîchir et une pour chauffer) peuvent être réglées. Selon la température amb., l'unité intérieure fonctionne automatiquement en mode "Cool" (Froid) ou "Heat" (Chaud) et maintient la température de la pièce dans la plage programmée.

Pour plus de détails sur le fonctionnement, reportez-vous au manuel de la télécommande.

3.3. Réglage de la température

<Cool (Froid), Dry (Déshu.), Heat (Chaud), et Auto>

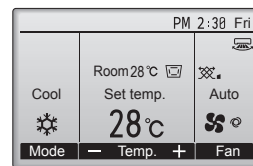
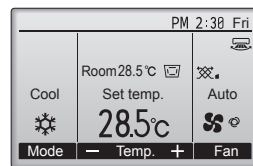

Exemple d'affichage (Centigrade avec incréments de 1-degrés)

Appuyez sur la touche [F2] pour diminuer la température programmée, et la touche [F3] pour l'augmenter.

- Reportez-vous au tableau 3-1 pour les plages de température qui peuvent être sélectionnées pour les différents modes de fonctionnement.
- La plage de température ne peut pas être programmée en mode ventilation.
- Les températures programmées sont affichées soit en Centigrade avec incréments de 0,5- ou 1-degrés, soit en Fahrenheit, selon le modèle d'unité intérieure et le réglage du mode d'affichage sur la télécommande.
- Voir la section "Réglage des fonctions" dans la notice d'installation pour le réglage du refroidissement 14 °C.

3. Fonctionnement

3.4. Réglage de la vitesse du ventilateur

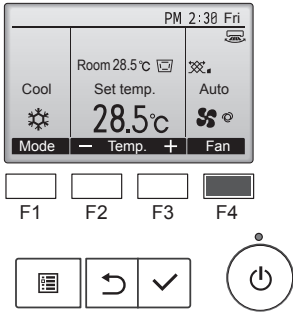

Pressez [F4] pour changer la vitesse du ventilateur, dans l'ordre suivant.

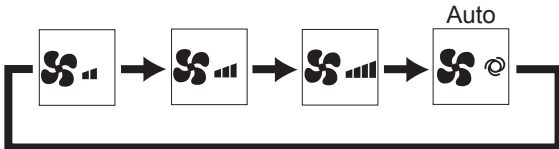

- Les vitesses de ventilation disponibles dépendent du modèle d'appareil intérieur.

Remarques :

- Le nombre de ventilateurs disponible dépend du type d'unité connectée.
- Dans les cas suivants, la vitesse de ventilation actuelle générée par l'unité diffèrera de la vitesse indiquée au niveau de la commande à distance.
 1. Lorsque l'écran affiche "Standby" (Attente) ou "Defrost" (Degivre).
 2. Lorsque la température de l'échangeur thermique est basse en mode de chauffage. (par ex. immédiatement après le lancement de l'opération de chauffage)
 3. En mode CHAUFFAGE, quand la température ambiante dans la pièce est supérieure à la température réglée.
 4. En mode de refroidissement, lorsque la température ambiante est inférieure à la température définie.
 5. Quand l'unité est en mode SEC.

3.5. Réglage de la direction du débit d'air

3.5.1 Naviguer dans le Menu général

<Menu général>

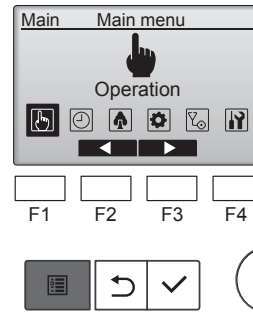

Appuyez sur la touche [MENU] de l'affichage principal. Le Menu général apparaît.

<Choix de la fonction>

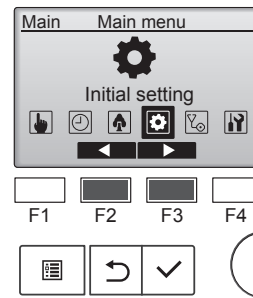

Appuyez sur [F2] pour déplacer le curseur vers la gauche. Appuyez sur [F3] pour déplacer le curseur vers la droite.

<Fermer le Menu général>

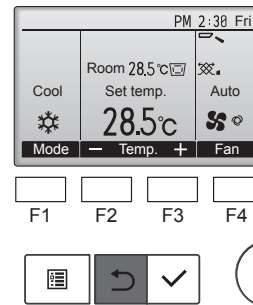

Pressez la touche [RETOUR] pour sortir du Menu général, et retourner sur l'écran principal.

Si aucune touche n'est appuyée pendant 10 minutes, l'affichage revient automatiquement à l'écran principal. Tous les paramètres qui n'ont pas été sauvegardés seront perdus.

<Affichage des fonctions non prises en charge>

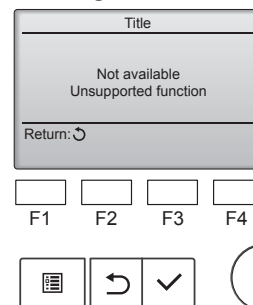

Le message à gauche s'affiche si l'utilisateur sélectionne une fonction non prise en charge par le modèle d'appareil intérieur considéré.

fr

3. Fonctionnement

3.5.2 Vane-Vent (Lossnay)

<Accéder au menu>

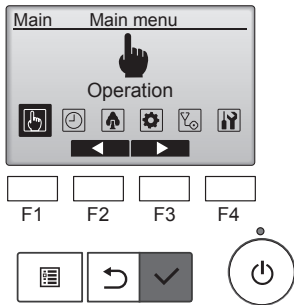

Sélectionnez "Operation" (Fonctionnement) dans le menu principal (reportez-vous à la 3.5.1) et appuyez sur la touche [CHOIX].

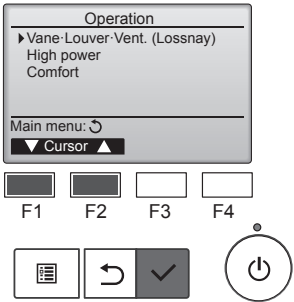

Sélectionnez "Vane-Louver-Vent. (Lossnay)" (Ailette-Évent-Vent. (Lossnay)) dans le menu Operation (Fonctionnement) et appuyez sur la touche [CHOIX].

<Réglage du déflecteur>

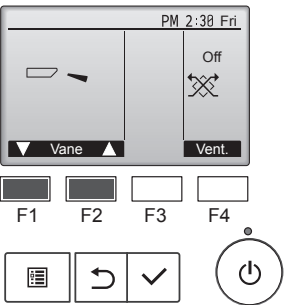

Appuyez sur la touche [F1] ou [F2].

Appuyez sur le bouton comme indiqué ci-dessus pour passer en revue les options de réglage suivantes.

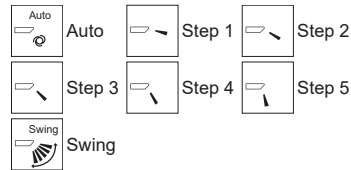

Choisissez "Swing" (Balayage) que le déflecteur bouge de haut en bas automatiquement. Lorsqu'il est réglé sur "Step 1" (Étape 1) à "Step 5" (Étape 5), le déflecteur se positionne à l'angle choisi.

<Réglage de la ventilation>

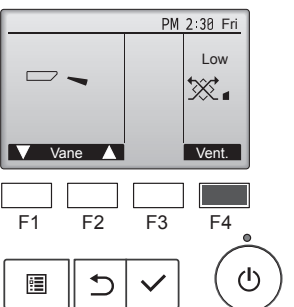

Pressez [F4] pour choisir l'option de ventilation parmi : "Off" (OFF), "Low" (Ptit) et "High" (Gd).
* Réglable seulement lorsque le Lossnay est connecté.



• Le ventilateur de certains modèles d'appareils intérieurs peut être synchronisé avec certains modèles d'appareils de ventilation.

<Retour au Menu général>

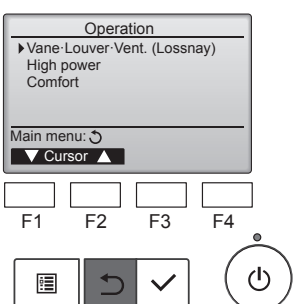

Appuyez sur la touche [RETOUR] pour revenir au Menu général.

Remarque:

- Pendant l'oscillation, l'indication directionnelle à l'écran ne change pas en synchronisation avec les ailettes de l'unité.
- Les directions disponibles dépendent du type d'unités connectées.
- Dans les cas suivants, la direction actuelle de l'air différera de la direction indiquée au niveau de la commande à distance.
 1. Lorsque l'écran affiche "Standby" (Attente) ou "Defrost" (Dégivre).
 2. Immédiatement après le démarrage du mode CHAUFFAGE (alors que le système attend que le changement de mode se fasse).
 3. En mode chauffage, quand la température ambiante dans la pièce est supérieure à la température réglée.

<[Manuel] Pour changer la direction droite/gauche du flux d'air>

* Le bouton de louver n'est pas utilisable.

- Arrêtez l'appareil, maintenez le levier du louver et réglez la direction souhaitée.

* Ne réglez pas vers l'intérieur lorsque l'appareil est en mode de refroidissement ou de déshumidification du fait du risque de condensation et de suintement.



⚠ **Précaution :**

Pour éviter les chutes, ayez une position stable lors de l'utilisation de l'appareil.

3.6. Ventilation

Pour la combinaison LOSSNAY

- Les 2 modèles de fonctionnement suivants sont disponibles.
 - Fonctionnement du ventilateur avec l'appareil intérieur.
 - Fonctionnement autonome du ventilateur.

Remarque : (Pour la télécommande sans fil)

- Impossible de faire fonctionner le ventilateur de façon autonome.
- Aucune indication sur la télécommande.

4. Minuterie

4.1. Pour la télécommande à fil

- Les fonctions de minuterie sont différentes pour chaque télécommande.
- Pour plus de détails sur le mode de fonctionnement de la télécommande, reportez-vous au manuel d'utilisation approprié fourni avec chaque télécommande.

5. Fonctionnement d'urgence de la télécommande sans fil

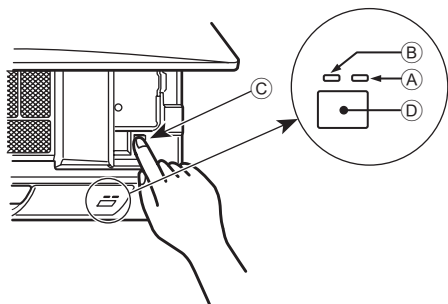

Lorsqu'il n'est pas possible d'utiliser la télécommande

Lorsque les piles de la télécommande sont usées ou lorsque la télécommande ne fonctionne pas correctement, vous pouvez activer le mode de fonctionnement d'urgence à l'aide des touches d'urgence situées sur la grille.

- Ⓐ Témoin DEFROST/STAND BY (dégivrage/veilleuse) (Orange)
- Ⓑ Témoin de fonctionnement (Vert)
- Ⓒ Interrupteur de fonctionnement d'urgence (chauffage/refroidissement)
- Ⓓ Capteur

- Chaque fois que vous appuyez sur l'interrupteur de fonctionnement d'urgence, le mode de fonctionnement change.
- Sélectionnez "FROID/CHAUD" sur le moniteur. (L'affichage est orange pendant 5 secondes après le basculement.)

[Modèles de chauffage et de refroidissement]

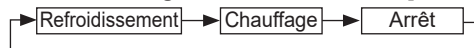

[Modèles de refroidissement seulement]



Moniteur

	VERT	ORANGE	
STOP	○	○	L'affichage est orange pendant 5 secondes après le basculement comme indiqué à gauche, puis il redevient normal.
COOL	●	○	
HEAT	●	●	

○ Éteint ● Allumé

* Les détails concernant le fonctionnement d'urgence sont tels qu'indiqués ci-dessous.

Mode de fonctionnement	COOL	HEAT
Température définie	24°C	24°C
Vitesse de ventilateur	Élevée	Élevée
Témoin de direction du flux d'air vertical	Paramètre 1	Paramètre 4(5)

6. Entretien et nettoyage

■ Information filtre

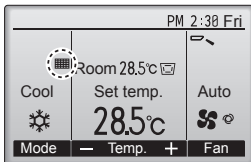

 apparaît sur l'écran principal dans en mode complet quand les filtres doivent être nettoyés.

Lavez, nettoyez ou remplacez les filtres lorsque cette icône apparaît. Veuillez vous référer au mode d'emploi de l'appareil intérieur pour plus de détails.

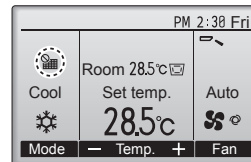

Lorsque le  est affiché sur l'écran principal en mode complet, le système est piloté de façon centralisée et le témoin d'état du filtre ne peut pas être remis à zéro.

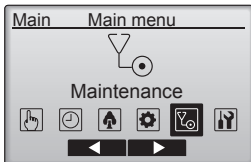

Sélectionnez "Maintenance" (Entretien) dans le menu principal puis appuyez sur la touche [CHOIX].

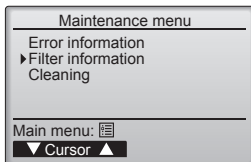

Sélectionnez "Filter information" (Information filtre) dans le menu Maintenance et appuyez sur la touche [CHOIX].

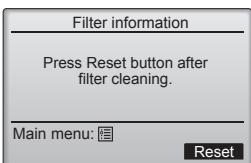

Appuyez sur la touche [F4] pour réinitialiser le témoin d'état du filtre. Reportez-vous au mode d'emploi de l'appareil intérieur pour savoir comment nettoyer le filtre.

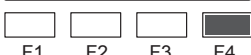

Choisissez "OK" avec la touche [F4].

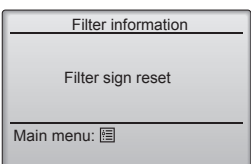

Un écran de confirmation s'affiche.

Naviguer dans les écrans

- Pour revenir au Menu général Touche [MENU]
- Pour revenir à l'écran précédent Touche [RETOUR]

Si deux ou plusieurs appareils intérieurs sont connectés, la fréquence de nettoyage du filtre de chaque appareil peut être différente, en fonction du type de filtre.

L'icône  s'affiche lorsque le filtre de l'appareil principale doit être nettoyé.

Lorsque le témoin d'état du filtre est remis à zéro, le temps de fonctionnement cumulé de tous les appareils est réinitialisé.

L'icône  doit apparaître après une certaine durée de fonctionnement, en fonction de l'hypothèse que les appareils intérieurs sont installés dans un espace avec une qualité d'air ordinaire. En fonction de la qualité de l'air, le filtre peut nécessiter un nettoyage plus fréquent.

Le temps cumulé au bout duquel le filtre doit être nettoyé dépend du modèle.

• Cette indication n'est pas disponible pour la télécommande sans fil.

⚠ Précaution :

- **Demander à une personne autorisée de nettoyer le filtre.**

► Nettoyage des filtres

- Nettoyer les filtres avec un aspirateur. Si vous ne possédez pas d'aspirateur, battre les filtres contre un objet dur afin de les secouer et de retirer toutes les saletés et la poussière.
- Si les filtres sont particulièrement sales, les laver à l'eau tiède. Veiller à rincer soigneusement toute trace de détergent et laisser sécher les filtres complètement avant de les remonter dans le climatiseur.

⚠ Précaution :

- **Ne jamais laisser sécher les filtres au soleil ni les sécher en utilisant une source de chaleur comme un chauffage électrique : vous risqueriez de les déformer.**
- **Ne jamais laver les filtres à l'eau chaude (au-dessus de 50°C) car vous risqueriez de les faire gondoler.**
- **Veiller à ce que les filtres à air soient toujours en place. La mise en marche de l'appareil alors que les filtres sont retirés pourrait en effet être à l'origine d'un mauvais fonctionnement.**

⚠ Précaution :

- **Avant de commencer le nettoyage, arrêter l'appareil et couper l'alimentation.**
- **Les appareils intérieurs sont équipés de filtres servant à extraire les poussières de l'air aspiré. Nettoyer les filtres selon les méthodes illustrées ci-après.**

⚠ Précaution :

- **Lors du retrait du filtre, vous devez veiller à vous protéger les yeux de la poussière. De même, si vous montez sur un escabeau pour effectuer la tâche, veillez à ne pas tomber.**
- **Une fois le filtre retiré, ne touchez pas aux pièces métalliques à l'intérieur de l'unité intérieure, vous risqueriez de vous blesser.**

6. Entretien et nettoyage

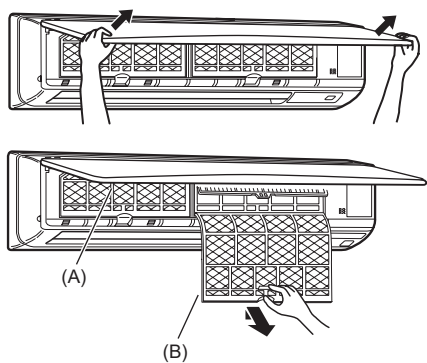

- (1) À l'aide des deux mains, tirez les deux coins inférieurs de la grille d'entrée pour l'ouvrir, puis soulevez le filtre jusqu'à ce qu'il s'enclenche en position de blocage.
- (2) Saisissez les boutons sur le filtre et tirez le filtre vers le haut, puis extrayez-le en tirant vers le bas.
(Situé à deux endroits, à gauche et à droite.)
(A) Grille avant
(B) Filtre

■ Nettoyage du filtre d'épuration d'air (option)

Tous les 3 mois :

- Enlever la saleté à l'aide d'un aspirateur.

Lorsque cela ne suffit pas :

- Faites tremper le filtre et son cadre dans de l'eau tiède avant de les nettoyer.
- Après lavage, laissez bien sécher à l'ombre. Posez toutes les attaches du filtre à air.

Tous les ans :

- Pour des performances optimales, remplacer le filtre d'épuration d'air.

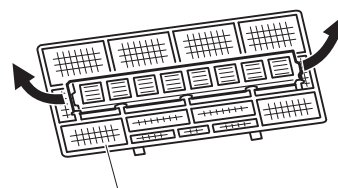

Tirez sur le panneau frontal pour le retirer du filtre à air

Ces informations sont basées sur le RÈGLEMENT (UE) N°528/2012

NOM DU MODÈLE	Article traité (Nom des pièces)	Substances actives (N° CAS)	Propriété	Instructions d'utilisation (Informations concernant la sécurité de mise en œuvre)
MAC-1416FT-E	FILTRE	Chlorure de diméthylotadécyl [3-(triméthoxysilyl)propyl] ammonium (27668-52-6)	Antivirus Antibactérien Anti-moisissure	<ul style="list-style-type: none"> • Utiliser ce produit conformément aux indications du manuel d'utilisation et uniquement aux fins prévues. • Ne pas mettre en bouche. Tenir à l'écart des enfants.

Nettoyage de l'unité interne

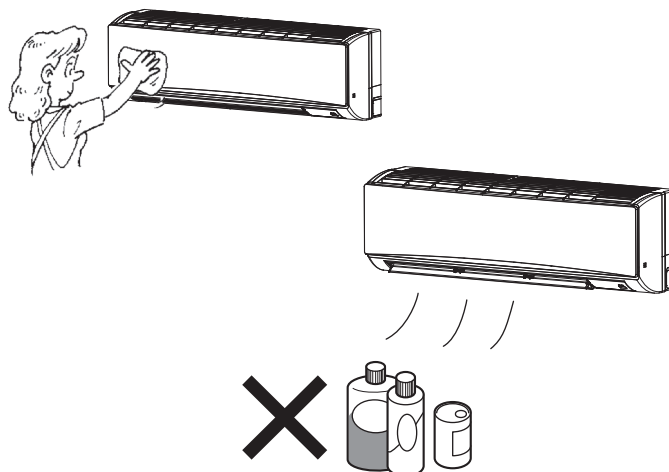







- Nettoyez l'extérieur de l'unité à l'aide d'un chiffon doux, propre et sec.
- Nettoyez les taches d'huile ou les traces de doigts à l'aide d'un détergent ménager neutre (tel que du liquide vaisselle ou de la lessive).

⚠ Précaution :

N'utilisez jamais d'essence, de benzène, de diluant, de poudre à récuber ou un détergent non neutre, ces substances peuvent en effet endommager le boîtier de l'unité.

7. Guide de dépannage

En cas de problème :	Voici la solution. (L'appareil fonctionne normalement.)
Le climatiseur ne chauffe ni ne refroidit correctement.	<ul style="list-style-type: none"> ■ Nettoyez le filtre. (Le débit d'air est réduit lorsque le filtre est sale ou colmaté.) ■ Contrôlez la température et ajustez la température définie en conséquence. ■ Assurez-vous qu'il y a suffisamment d'espace autour de l'appareil extérieur. L'admission ou la sortie d'air de l'appareil intérieur est-elle bloquée ? ■ Une porte ou une fenêtre a-t-elle été laissée ouverte ?
Lorsque l'opération de chauffage débute, de l'air chaud n'est pas expulsé immédiatement de l'appareil intérieur.	<ul style="list-style-type: none"> ■ De l'air chaud est expulsé uniquement lorsque l'appareil intérieur est suffisamment chaud.
En mode de chauffage, le climatiseur s'arrête avant que la température définie pour la pièce soit atteinte.	<ul style="list-style-type: none"> ■ Lorsque la température extérieure est basse et l'humidité de l'air importante, du givre peut se former sur l'appareil extérieur. Dans ce cas, l'appareil extérieur procède à une opération de dégivrage. Un fonctionnement normal de l'appareil devrait débiter au bout de 10 minutes environ.
La direction du flux d'air vertical varie pendant l'opération ou la direction ne peut être définie.	<ul style="list-style-type: none"> ■ En mode de refroidissement, les ailettes se placent automatiquement en position horizontale (basse) au bout d'une (1) heure lorsqu'une direction du flux d'air vertical basse (horizontale) est sélectionnée. Ceci évite la formation d'eau sur les ailettes et prévient tout suintement. ■ En mode de chauffage, les ailettes se placent automatiquement en position horizontale lorsque la température du flux d'air vertical est basse ou pendant le mode de dégivrage.
Lorsque la direction du flux d'air vertical est modifiée, les ailettes se déplacent toujours vers le haut et vers le bas au-delà de la position déterminée avant de s'arrêter sur la position souhaitée.	<ul style="list-style-type: none"> ■ Lorsque la direction du flux d'air vertical est modifiée, les ailettes se placent sur la position déterminée après être passées par la position de base.
Un bruit d'eau qui ruisselle ou plus rarement un souffle peut être perçu.	<ul style="list-style-type: none"> ■ Ces bruits peuvent être perçus lorsque le réfrigérant circule dans le climatiseur ou lorsque le flux du réfrigérant a été modifié.
Un craquement ou un grincement peut être perçu.	<ul style="list-style-type: none"> ■ Ces bruits peuvent être perçus lorsque les pièces du climatiseur frottent les unes contre les autres en raison de l'expansion et de la contraction qui résultent des variations de température.
La pièce a une odeur désagréable.	<ul style="list-style-type: none"> ■ L'appareil intérieur aspire de l'air qui contient des gaz produits par les murs, les moquettes et les meubles ainsi que des odeurs véhiculées par les vêtements, puis il les expulse à nouveau dans la pièce.
Une buée ou vapeur blanche sort de l'appareil intérieur.	<ul style="list-style-type: none"> ■ Si la température intérieure et l'humidité de l'air sont élevées, cette situation peut se produire en début d'opération. ■ En mode de dégivrage, de l'air froid peut être expulsé et avoir l'apparence de la buée.
De l'eau ou de la vapeur sort de l'appareil extérieur.	<ul style="list-style-type: none"> ■ En mode de refroidissement, de l'eau peut se former et suinter des tuyaux et des raccords froids. ■ En mode de chauffage, de l'eau peut se former et suinter de l'échangeur thermique. ■ En mode de dégivrage, l'eau présent sur l'échangeur thermique s'évapore provoquant ainsi une émission de vapeur d'eau.
 Le témoin de fonctionnement n'apparaît pas sur l'écran de la télécommande.	<ul style="list-style-type: none"> ■ Mettez l'unité sous tension. Le signe  apparaît sur l'écran de la télécommande.
Lorsque le climatiseur est redémarré immédiatement après avoir été éteint, son fonctionnement est bloqué même si la touche "ON/OFF" (Marche/Arrêt) est sollicitée.	<ul style="list-style-type: none"> ■ Patientez 3 minutes environ. (Le fonctionnement s'est arrêté pour protéger le climatiseur.)
Le climatiseur fonctionne sans que la touche "ON/OFF" (Marche/Arrêt) soit sollicitée.	<ul style="list-style-type: none"> ■ La fonction de marche de la minuterie a-t-elle été réglée ? Appuyez sur la touche "ON/OFF" (Marche/Arrêt) pour l'arrêter. ■ Le climatiseur est-il relié à une télécommande centralisée ? Veuillez consulter les personnes responsables du contrôle du climatiseur. ■ Le signe  apparaît-il sur l'écran de la télécommande ? Veuillez consulter les personnes responsables du contrôle du climatiseur. ■ La fonction de recouvrement auto en cas de coupure d'électricité a-t-elle été réglée ? Appuyez sur la touche "ON/OFF" (Marche/Arrêt) pour l'arrêter.
Le climatiseur s'arrête sans que la touche "ON/OFF" (Marche/Arrêt) soit sollicitée.	<ul style="list-style-type: none"> ■ La fonction d'arrêt de la minuterie a-t-elle été réglée ? Appuyez sur la touche "ON/OFF" (Marche/Arrêt) pour relancer l'opération. ■ Le climatiseur est-il relié à une télécommande centralisée ? Veuillez consulter les personnes responsables du contrôle du climatiseur. ■ Le signe  apparaît-il sur l'écran de la télécommande ? Veuillez consulter les personnes responsables du contrôle du climatiseur.
Le fonctionnement de la minuterie de la télécommande ne peut pas être réglé.	<ul style="list-style-type: none"> ■ Les paramètres de la minuterie sont-ils invalides ? Si la minuterie peut être réglée, les signes  ou  doivent apparaître sur l'écran de la télécommande.
Le message "Please Wait" (Veuillez Patienter) apparaît sur l'écran de la télécommande.	<ul style="list-style-type: none"> ■ Les paramètres initiaux sont en cours d'exécution. Patientez 3 minutes environ.
Un code d'erreur apparaît sur l'écran de la télécommande.	<ul style="list-style-type: none"> ■ Les dispositifs de protection ont fonctionné pour protéger le climatiseur. ■ N'essayez pas de réparer cet appareil vous-même. Mettez l'appareil hors tension immédiatement et consultez votre revendeur. Vous devrez fournir au revendeur le nom du modèle et les informations qui apparaissent sur l'écran de la télécommande.
Un bruit de goutte à goutte ou de moteur qui tourne peut être perçu.	<ul style="list-style-type: none"> ■ A l'arrêt de l'opération de refroidissement, la pompe de vidange se met en marche puis s'arrête. Patientez 3 minutes environ.

7. Guide de dépannage

En cas de problème :	Voici la solution. (L'appareil fonctionne normalement.)												
Le bruit perçu est supérieur aux caractéristiques sonores.	<ul style="list-style-type: none"> Le niveau sonore du fonctionnement intérieur dépend de l'acoustique de la pièce dans laquelle l'appareil est installé (voir tableau suivant), et sera supérieur aux caractéristiques sonores (mesurées dans une pièce sans écho). <table border="1"> <thead> <tr> <th></th> <th>Pièces présentant une absorption phonique élevée</th> <th>Pièces présentant une absorption phonique normale</th> <th>Pièces présentant une absorption phonique faible</th> </tr> </thead> <tbody> <tr> <td>Exemples de pièce</td> <td>Studio de radiodiffusion, salle de musique, etc.</td> <td>Salle de réception, entrée d'hôtel, etc.</td> <td>Bureau, chambre d'hôtel</td> </tr> <tr> <td>Niveaux sonores</td> <td>3 à 7 dB</td> <td>6 à 10 dB</td> <td>9 à 13 dB</td> </tr> </tbody> </table>		Pièces présentant une absorption phonique élevée	Pièces présentant une absorption phonique normale	Pièces présentant une absorption phonique faible	Exemples de pièce	Studio de radiodiffusion, salle de musique, etc.	Salle de réception, entrée d'hôtel, etc.	Bureau, chambre d'hôtel	Niveaux sonores	3 à 7 dB	6 à 10 dB	9 à 13 dB
	Pièces présentant une absorption phonique élevée	Pièces présentant une absorption phonique normale	Pièces présentant une absorption phonique faible										
Exemples de pièce	Studio de radiodiffusion, salle de musique, etc.	Salle de réception, entrée d'hôtel, etc.	Bureau, chambre d'hôtel										
Niveaux sonores	3 à 7 dB	6 à 10 dB	9 à 13 dB										
Rien n'apparaît sur l'écran de la télécommande sans fil, l'écran est flou, ou l'appareil intérieur ne reçoit aucun signal sauf si la télécommande est éteinte.	<ul style="list-style-type: none"> Les piles sont faibles. Remplacez les piles et appuyez sur la touche "Reset" (Réinitialiser). Si rien n'apparaît suite au remplacement des piles, assurez-vous que les piles sont insérées conformément à la polarité indiquée (+, -). 												
Une fois la pile de la télécommande insérée/remplacée, une partie des fonctions ne peut être utilisée.	<ul style="list-style-type: none"> Veuillez vérifier que le réglage de l'horloge a été effectué. Si le réglage de l'horloge n'a pas été effectué, veuillez procéder au réglage. 												
Le témoin de fonctionnement situé près du récepteur de la télécommande sans fil sur l'appareil intérieur clignote.	<ul style="list-style-type: none"> La fonction d'auto-diagnostic a fonctionné pour protéger le climatiseur. N'essayez pas de réparer cet appareil vous-même. Mettez l'appareil hors tension immédiatement et consultez votre revendeur. Veuillez fournir au revendeur le nom du modèle. 												
L'unité interne qui ne fonctionne pas chauffe et émet un bruit similaire au bruit de l'eau qui s'écoule.	<ul style="list-style-type: none"> Une petite quantité de réfrigérant continue à circuler dans l'unité interne même lorsque celle-ci ne fonctionne pas. 												

8. Spécifications techniques

■ PKA-M·KA(L)

Modèle	PKA-M60KA(L)	PKA-M71KA(L)	PKA-M100KA(L)	
Alimentation de l'appareil (Tension / Fréquence) <V/Hz>	~N 230/50, 230/60			
Puissance Absorbée Normale (Intérieur uniquement) <kW>	0,06	0,06	0,08	
Courant Assigné (Intérieur uniquement) <A>	0,43	0,43	0,57	
Chauffage <kW>	-	-	-	
Dimensions (Hauteur) <mm>	365			
Dimensions (Largeur) <mm>	1170			
Dimensions (Profondeur) <mm>	295			
Débit de la soufflerie (Faible-Moyenne-Elevé) <m³/min>	18-20-22		20-23-26	
Niveau de bruit (Faible-Moyenne-Elevé) <dB>	39-42-45		41-45-49	
Poids net <kg>	21			
Puissance frigorifique	sensible P _{nominale,c} <kW>	5,16	5,53	7,30
	latente P _{nominale,c} <kW>	0,84	1,57	2,70
Puissance calorifique P _{nominale,h} <kW>	6,90	8,10	11,20	
Puissance électrique absorbée totale P _{élec} <kW>	0,060	0,060	0,080	
Niveau de puissance acoustique (pour chaque réglage de la vitesse, si disponible) L _{WA} <dB>	58-61-64	58-61-64	58-61-65	

(EU)2016/2281

Inhoud

1. Veiligheidsvoorschriften.....	1	5. Noodbedrijf voor draadloze afstandsbediening	9
2. Onderdelen.....	2	6. Onderhoud en schoonmaken	10
3. Gebruik.....	6	7. Problemen en oplossingen	12
4. Timer.....	9	8. Specificaties	13

Opmerking



Afb. 1

Dit symbool wordt in EU-lidstaten gebruikt.

Dit symbool wordt gebruikt overeenkomstig richtlijn 2012/19/EU, artikel 14 "Informatie voor de gebruikers" en Bijlage IX en/of richtlijn 2006/66/EG, artikel 20 "Informatie voor de eindgebruikers" en Bijlage II.

Dit product van MITSUBISHI ELECTRIC is gemaakt van kwalitatief hoogwaardige materialen en componenten die gerecycled of hergebruikt kunnen worden. Dit symbool geeft aan dat afgedankte elektrische en elektronische apparatuur en batterijen en accu's gescheiden van het huishoudelijk afval moeten worden ingezameld. Een chemisch symbool onder het symbool van de doorgestreepte vuilnisbak (Afb. 1) wijst erop dat de batterij of accu een hogere concentratie van een zwaar metaal bevat.

Dit wordt als volgt aangeduid: Hg: kwik (0,0005%), Cd: cadmium (0,002%), Pb: lood (0,004%)

In de Europese Unie worden afgedankte elektrische en elektronische apparatuur en batterijen en accu's gescheiden ingezameld.

Levert u deze apparatuur en batterijen en accu's daarom op de gevraagde wijze in bij uw plaatselijke recyclingpark of inzamelingspunt.

Help ons het milieu waarin wij leven te beschermen!

Opmerking:

De term "Bedrade afstandsbediening" in deze handleiding refereert aan de PAR-41MAA.

Zie de handleiding die bij deze doos is geleverd voor meer informatie over de andere afstandsbediening.

1. Veiligheidsvoorschriften

- ▶ Lees alle "Veiligheidsvoorschriften" voordat u het apparaat installeert.
- ▶ In de "Veiligheidsvoorschriften" staan belangrijke instructies met betrekking tot de veiligheid. Volg ze zorgvuldig op.
- ▶ Stel de aanleverende instantie op de hoogte of vraag om toestemming voordat u het systeem aansluit op het net.

BETEKENIS VAN SYMBOLEN OP HET APPARAAT

	WAARSCHUWING (Brandgevaar)	Dit symbool geldt alleen voor het koelmiddel R32. Het type koelmiddel is te vinden op het typeplaatje van de buitenunit. Als het type koelmiddel R32 is, gebruikt dit apparaat een ontvlambaar koelmiddel. Als er koelmiddel lekt en dit in contact komt met vuur of een warmtebron, ontstaat er een schadelijk gas en bestaat er brandgevaar.
	Lees de BEDIENINGSHANDLEIDING zorgvuldig vóór ingebruikname.	
	Onderhoudsmonteurs zijn verplicht om de BEDIENINGSHANDLEIDING en de INSTALLATIEHANDLEIDING zorgvuldig te lezen vóór ingebruikname.	
	Raadpleeg voor meer informatie de BEDIENINGSHANDLEIDING, de INSTALLATIEHANDLEIDING en dergelijke.	

Symbolen die in de tekst worden gebruikt

⚠ Waarschuwing:

Beschrijft maatregelen die genomen moeten worden om het risico van verwonding of dood van de gebruiker te voorkomen.

⚠ Voorzichtig:

Beschrijft maatregelen die genomen moeten worden om schade aan het apparaat te voorkomen.

⚠ Waarschuwing:

- Deze apparaten zijn niet toegankelijk voor publiek.
- Het apparaat mag niet door de gebruiker zelf worden geïnstalleerd. Vraag de zaak waar u het apparaat gekocht heeft of een erkend bedrijf om het apparaat te installeren. Als het apparaat niet juist is geïnstalleerd, kan dit lekkage, elektrische schokken of brand tot gevolg hebben.
- Breng geen wijzigingen aan het apparaat aan. Dit kan brand, elektrische schokken, letsel en waterlekages veroorzaken.
- Het apparaat moet worden geïnstalleerd op een constructie die het gewicht ervan kan dragen.
- Ga niet op het apparaat staan en plaats geen voorwerpen op het apparaat.
- Zorg ervoor dat u geen water op het apparaat knoeit en raak het apparaat nooit met natte handen aan. Dit kan elektrische schokken tot gevolg hebben.
- Spuit niet met brandbaar gas in de buurt van het apparaat. Dit kan brand tot gevolg hebben.
- Zet geen gasverwarmingstoestel of een ander toestel met open vuur op een plaats waar het blootstaat aan de lucht die het apparaat uitblaast. Dit kan onvolledige verbranding tot gevolg hebben.
- Verwijder nooit de beschermkap van de ventilator in het buitenapparaat terwijl het apparaat aan staat.
- Repareer nooit zelf de unit en verplaats deze nooit zelf naar een andere plek.
- Wanneer u uitzonderlijk ongewone geluiden of vibraties bemerkt, zet dan het apparaat stil, schakel de elektriciteit uit en neem contact op met uw dealer.
- Steek nooit uw vingers, stokjes of iets dergelijks in de luchtinlaat- en -uitlaatopeningen.
- Als u iets vreemds ruikt, dient u het apparaat niet meer te gebruiken. Draai de schakelaar uit en raadpleeg uw dealer. Doet u dat niet, dan loopt u het risico van stroomonderbreking, elektrische schokken of brand.
- Deze airconditioner is NIET bedoeld voor gebruik door kinderen of onbekwame personen die niet onder toezicht staan.
- Dit apparaat is bedoeld voor gebruik door experts of getrainde gebruikers in winkels, in de lichte industrie en op boerderijen, of voor commercieel gebruik door onervaren personen.
- Als het koelgas uit het apparaat geblazen wordt of lekt, zet dan de airconditioner stil, ventileer de kamer goed en neem contact op met uw dealer.

Symbolen die in de afbeeldingen worden gebruikt

⚠ : Geeft een onderdeel aan dat geaard moet worden.

- Dit toestel kan worden gebruikt door kinderen vanaf 8 jaar en door personen met verminderde lichamelijke, zintuiglijke of geestelijke vermogens of met onvoldoende ervaring en kennis op voorwaarde dat zij onder toezicht staan of zijn voorgelicht over het veilig gebruik van het toestel en op de hoogte zijn van de gevaren. Kinderen mogen niet met het toestel spelen. Laat kinderen nooit zonder toezicht schoonmaak- en onderhoudswerkzaamheden uitvoeren.
- Dit apparaat is niet bedoeld voor gebruik door personen (inclusief kinderen) met beperkte fysieke, zintuiglijke of mentale vermogens of een gebrek aan ervaring en kennis, tenzij ze onder toezicht staan of instructies van een persoon die verantwoordelijk is voor hun veiligheid volgen betreffende het gebruik van het apparaat.
- Bij het installeren, verplaatsen of onderhouden van het apparaat dient u voor het vullen van de koelstofpijpen uitsluitend gebruik te maken van de koelstof die op de buitenunit is gespecificeerd. Meng de koelstof niet met andere koelstoffen en let erop dat er geen lucht in de pijpen achterblijft. Als de koelstof wordt gemengd met lucht, kan dit een uitzonderlijk hoge druk in de koelstofpijp tot gevolg hebben. Dit kan resulteren in explosiegevaar en andere gevaren. Als er een andere koelstof wordt gebruikt dan de voorgeschreven koelstof, heeft dit mechanische storingen, storingen van het systeem of uitvallen van het apparaat tot gevolg. In het ergste geval kan de veiligheid van het product ernstig in gevaar komen.
- Kinderen moeten onder toezicht staan om te voorkomen dat ze met de airconditioner gaan spelen.
- Dit apparaat moet worden geïnstalleerd in een ruimte met een groter vloeroppervlak dan in de installatiehandleiding van de buitenunit wordt aangegeven. Raadpleeg de installatiehandleiding van de buitenunit.
- Gebruik geen middelen om het ontdooingsproces te versnellen of om te reinigen die niet zijn aanbevolen door de fabrikant.
- Het apparaat moet zich in een kamer bevinden zonder continu functionerende onstekingsbronnen (zoals open vuur, een functionerend gastoestel of een functionerende elektrische kachel).
- Niet doorboren of verbranden.
- Houd er rekening mee dat koelmiddelen geurloos kunnen zijn.

1. Veiligheidsvoorschriften

⚠ Voorzichtig:

- Gebruik geen scherpe voorwerpen om de toetsen in te drukken - hiermee kunt u het bedieningspaneel beschadigen.
- Zorg ervoor dat de luchtinlaat- en -uitlaatoropeningen van het binnen- of buitenapparaat nooit verstopt raken of afgedekt worden.
- Maak de afstandsbediening nooit schoon met wasbenzine of in thinner gedrenkte doeken, etc.
- Gebruik de airconditioner niet langdurig in een zeer vochtige omgeving; laat b.v. een deur of raam open. Als het apparaat langdurig in de koelstand gebruikt wordt in een kamer met hoge vochtigheid (80% RV of meer), kan condenswater van de airconditioner druppelen en meubels e.d. nat maken of beschadigen.
- Raak de bovenste luchtuitlaatschoep of de onderste luchtuitlaatdemper niet aan wanneer deze in bedrijf zijn. Er kan anders condensatie plaatsvinden waardoor de unit kan stoppen.
- Het lekken van koelvloeistof kan verstikking veroorzaken. Zorg voor ventilatie in overeenstemming met EN378-1.
- Isoleer de leidingen met isolatiemateriaal. Direct contact met de onbedekte leidingen kan leiden tot brandwonden of bevriezing.
- Stop nooit batterijen in uw mond om inslikking te voorkomen.
- Het inslikken van batterijen kan verstikking of vergiftiging veroorzaken.
- Installeer het apparaat op een stabiele structuur om overmatig lawaai of trillingen te voorkomen.
- Geluidsmetingen worden uitgevoerd in overeenstemming met JIS C9612, JIS B8616, ISO 5151(T1), en ISO 13523(T1).

Het apparaat verwijderen

Raadpleeg de zaak waar u het apparaat gekocht heeft indien u zich van het apparaat wilt ontdoen.

2. Onderdelen

■ Binnenunit

	PKA-M·KA(L)
Ventilatorsnelheid	3 snelheden (met automatische stand)
Klep	Automatisch zwenken
Lamellen	Handmatig
Filter	Normaal
Indicatie filter reinigen	100 uur
Instelling van modelnr. van draadloze afstandsbediening	002

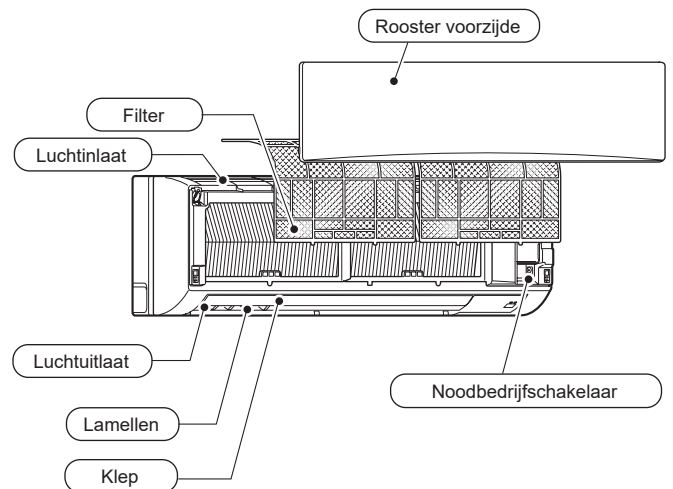

2. Onderdelen

■ Snoerafstandsbediening

Controller-interface

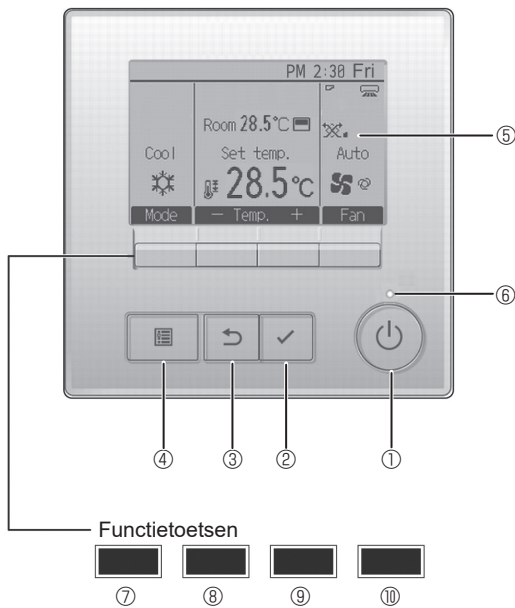

De functie van de functietoetsen is afhankelijk van het scherm. In de gids voor de functie van toetsen die onderaan het LCD-scherm wordt weergegeven, ziet u welke functie de toetsen hebben in een bepaald scherm.

Wanneer het systeem centraal wordt geregeld, wordt de gids voor de functie van toetsen die hoort bij de vergrendelde toets, niet weergegeven.

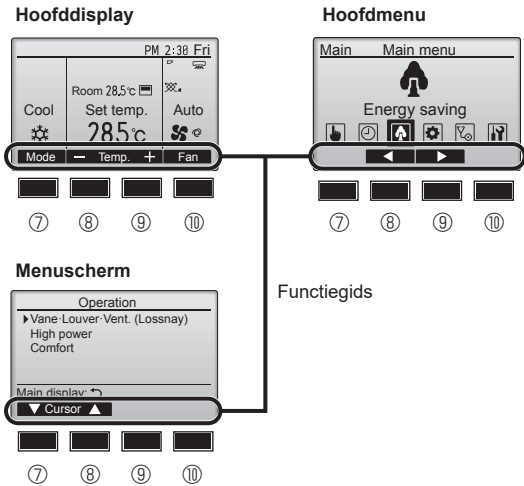

① [AAN/UIT] -toets

Drukken als u de binnenunit in- of uit wilt schakelen (AAN/UIT).

② [SELECTEREN] -toets

Druk als u de instelling wilt opslaan.

③ [TERUG] -toets

Druk als u naar het vorige scherm wil terugkeren.

④ [MENU] -toets

Druk als u het Hoofdmenu op het scherm wilt brengen.

⑤ LCD met achtergrondverlichting

De bedieningsinstellingen zullen verschijnen. Wanneer de achtergrondverlichting uit is, kunt u deze inschakelen door op een willekeurige toets te drukken en de verlichting zal, afhankelijk van het scherm, een bepaalde tijd blijven branden.

Wanneer de achtergrondverlichting uit is, kunt u deze inschakelen door een willekeurige toets in te drukken, maar dan wordt de functie van die toets niet uitgevoerd. (met uitzondering van de [AAN/UIT] -toets)

⑥ ON/OFF-lampje

Dit lampje brandt groen zolang de unit werkt. Het knippert wanneer de afstandsbediening opstart of wanneer er iets niet in orde is.

⑦ Functietoets [F1]

Hoofddisplay: Druk als u de werking wilt wijzigen stand.
Menuscherf: De knopfunctie varieert per scherm.

⑧ Functietoets [F2]

Hoofddisplay: Druk als u de temperatuur wilt verlagen.
Hoofdmenu: Indrukken om de cursor naar links te verplaatsen.
Menuscherf: De knopfunctie varieert per scherm.

⑨ Functietoets [F3]

Hoofddisplay: Druk als u de temperatuur wilt verhogen.
Hoofdmenu: Indrukken om de cursor naar rechts te verplaatsen.
Menuscherf: De knopfunctie varieert per scherm.

⑩ Functietoets [F4]

Hoofddisplay: Druk als u de ventilatorsnelheid wilt wijzigen.
Menuscherf: De knopfunctie varieert per scherm.

2. Onderdelen

Display

Het hoofddisplay kan worden weergegeven in twee verschillende standen: "Full" (Volledig) en "Basic" (Eenvoudig). De instelling af/fabriek is "Full" (Volledig). U kunt overschakelen naar de stand "Basic" (Eenvoudig) door de instelling te wijzigen in het Hoofddisplay. (Raadpleeg de bedieningshandleiding die met de afstandsbediening is meegeleverd.)

<Volledige stand>

* Alle pictogrammen worden weergegeven ter verklaring.

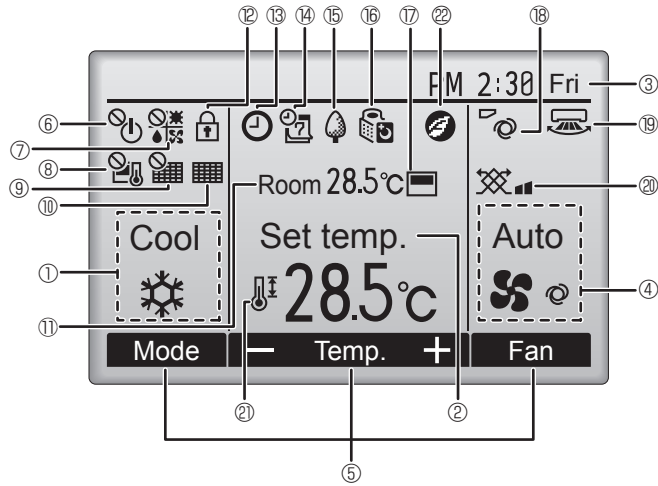

<Eenvoudige stand>

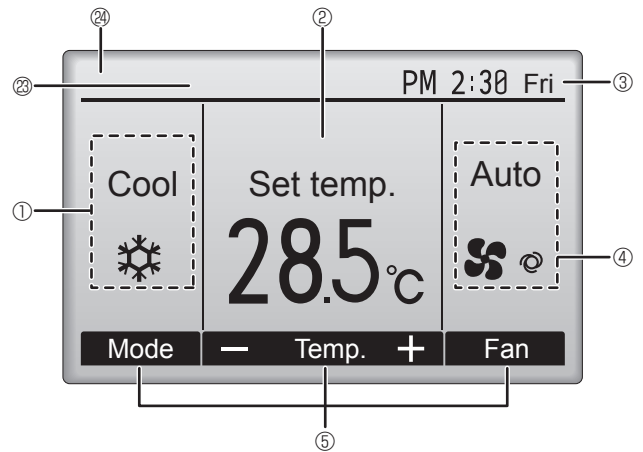

① Bedieningsstand

② Vooraf ingestelde temperatuur

③ Klok

④ Ventilatorsnelheid

⑤ Toetsenfunctieguids

Functies van de bijbehorende toetsen verschijnen hier.



Verschijnt wanneer de units centraal in- en uitgeschakeld worden (AAN/UIT).



Verschijnt wanneer de bedieningsstand centraal wordt geregeld.



Verschijnt wanneer de vooraf ingestelde temperatuur centraal wordt geregeld.



Verschijnt wanneer de filter-resetfunctie centraal wordt geregeld.



Duidt aan wanneer er onderhoud aan het filter nodig is.

⑪ Kamertemperatuur



Verschijnt wanneer de toetsen zijn vergrendeld.



Verschijnt wanneer de "On/Off-timer", "Night setback", of functie "Auto-off" timer is ingeschakeld.

verschijnt wanneer de timer uitgeschakeld is door het gecentraliseerde controlesysteem.



Verschijnt wanneer de Week-timer is ingeschakeld.



Verschijnt wanneer de units werken in de energiezuinige stand. (Zal niet verschijnen op bepaalde modellen van binnunits)



Verschijnt zolang de buitenunits werken in de stille stand.



Verschijnt wanneer de ingebouwde thermistor op de afstandsbediening is ingeschakeld voor het bewaken van de kamertemperatuur (⑪).

verschijnt wanneer thermistor op de binnunit is ingeschakeld voor het bewaken van de kamertemperatuur.



Duidt de waaierinstelling aan.



Duidt de jaloezie-instelling aan.



Duidt de ventilatie-instelling aan.



Verschijnt wanneer het bereik van de vooraf ingestelde temperatuur wordt beperkt.



Wordt weergegeven wanneer wordt overgeschakeld naar een energiespaarstand met behulp van een functie "3D i-see Sensor" (3D-i-see-Sensor).

⑳ Centrale besturing

Wordt een bepaalde tijd weergegeven wanneer een centraal bestuurd item wordt bediend.

㉑ Weergave voorlopige fout

Er wordt een foutcode weergegeven tijdens de voorlopige fout.

De meeste instellingen (behalve ON/OFF, stand, ventilatorsnelheid, temperatuur) kunnen worden gekozen via het hoofdmenu.

nl

2. Onderdelen

■ Buitenunit

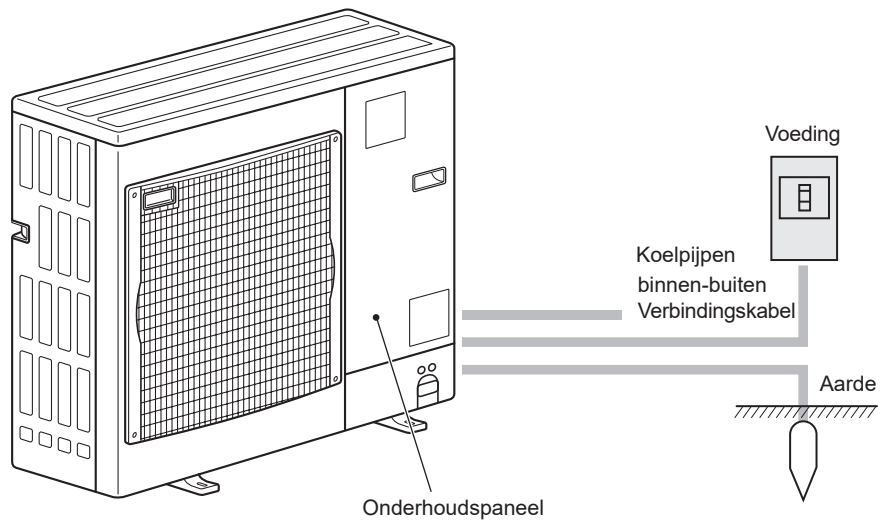

3. Gebruik

■ Raadpleeg de handleiding van de afstandsbediening voor informatie over het gebruik ervan.

3.1. Aan- en uitzetten

[AAN]



Druk op de [AAN/UIT] -toets.
Het AAN/UIT-lampje gaat groen branden en het systeem wordt ingeschakeld.

Wanneer "Oplichten van LED's" op "Nee" is ingesteld, gaat het AAN/UIT-lampje niet branden.

* Raadpleeg de installatiehandleiding van de snoerafstandsbediening.

[UIT]



Druk weer op de [AAN/UIT] -toets.
Het AAN/UIT-lampje gaat uit en het systeem stopt.

Opmerking:

Zelfs als u direct na het uitzetten van de airconditioner op de AAN/UIT-toets drukt, moet u 3 minuten wachten voordat het apparaat wordt gestart. Dit is om te voorkomen dat interne onderdelen schade oplopen.

■ Geheugen bedieningsstatus

	Instelling afstandsbediening
Bedieningsstand	Bedieningsstand voordat de apparatuur werd uitgeschakeld
Vooraf ingestelde temperatuur	Vooraf ingestelde temperatuur voordat de apparatuur werd uitgeschakeld
Ventilatorsnelheid	Ventilatorsnelheid voordat de apparatuur werd uitgeschakeld

■ Instelbaar bereik vooraf ingestelde temperatuur

Bedieningsstand	Bereik vooraf ingestelde temperatuur	
	Standaard	Koelen op 14 °C *1 *2
Cool/Dry (Koelen/Drogen)	19 – 30 °C	14 – 30 °C
Heat (Verwarmen)	17 – 28 °C	17 – 28 °C
Auto	19 – 28 °C	17 – 28 °C
Fan/Ventilation (Ventilator/Ventilatie)	Niet instelbaar	Niet instelbaar

*1 Dit is beschikbaar wanneer de binnenunit is aangesloten op een van de specifieke buitenunits.

*2 Functie-instelling moet worden gewijzigd. In de installatiehandleiding wordt beschreven hoe u dit doet.

3.2. Kiezen van de bedieningsstand

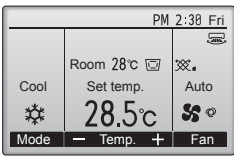

Telkens wanneer u op de functietoets [F1] drukt, worden de volgende bedrijfsstanden doorgebladerd. Selecteer de gewenste bedrijfsstand.

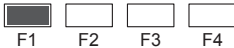
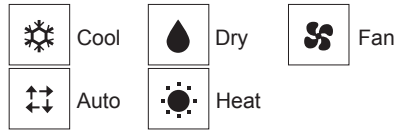

• Bedieningsstanden die niet beschikbaar zijn voor de aangesloten buitenunit worden niet weergegeven op het display.

Wat betekent het als het standpictogram knippert

Het standpictogram knippert wanneer andere binnenunits in het zelfde koelsysteem (aangesloten op dezelfde buitenunit) al werken in een andere stand. In dat geval, kan de rest van de units in dezelfde groep alleen in dezelfde stand werken.

Automatisch bedrijf

<Enkele instelling>

- Uitgaande van een ingestelde temperatuur, begint het koelbedrijf als de ruimtetemperatuur te hoog is en begint het verwarmingsbedrijf als de ruimtetemperatuur te laag is.
- Bij automatisch bedrijf schakelt de airconditioner over naar koelbedrijf als de ruimtetemperatuur verandert en 15 minuten lang minstens 2,0 °C boven de ingestelde temperatuur blijft. Op dezelfde wijze schakelt de airconditioner over naar verwarmingsbedrijf als de ruimtetemperatuur 15 minuten lang minstens 2,0 °C onder de ingestelde temperatuur blijft.

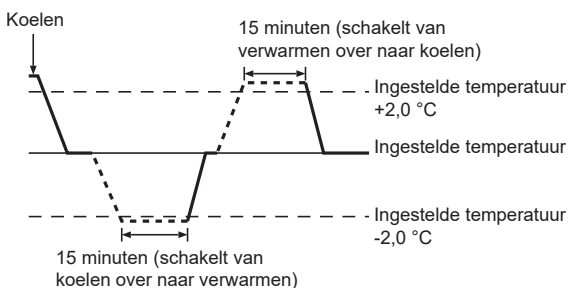

<Dubbele instelling>

Opmerking:

- **Afhankelijk van de buitenunit die wordt aangesloten, is het mogelijk dat deze functie niet instelbaar is.**

Als de werkingsmodus is ingesteld op de modus "Auto" (tweevoudig instelpunt), kunnen twee vooraf ingestelde temperaturen (één elk voor koeling en verwarming) worden ingesteld. Afhankelijk van de kamertemperatuur, zal de binnenunit automatisch werken in ofwel de modus "Cool" (Koelen) of "Heat" (Verwarm) en de kamertemperatuur binnen het vooraf ingestelde bereik houden. Raadpleeg de handleiding van de afstandsbediening voor informatie over het gebruik.

3.3. Temperatuurinstelling

<Cool (Koelen), Dry (Drogen), Heat (Verwarm) en Auto>

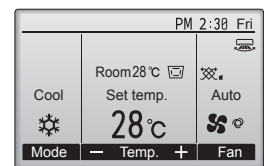
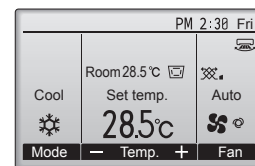

Voorbeeld display (Celsius in 1-graadverhogingen)

Druk op functietoets [F2] om de vooraf ingestelde temperatuur te verlagen en druk op functietoets [F3] als u deze wilt verhogen.

- Zie de tabel in 3-1 voor het instelbare temperatuurbereik voor verschillende bedrijfsstanden.
- Het bereik van de vooraf ingestelde temperatuur kan niet worden ingesteld voor de bediening van Ventilator/Ventilatie.
- Vooraf ingestelde temperatuur wordt ofwel weergegeven in graden Celsius in 0,5- of 1-gradenverhogingen, of in Fahrenheit, afhankelijk van het model van de binnenunit en de weergavestand op de afstandsbediening.
- Raadpleeg "Functie-instellingen" in de installatiehandleiding voor informatie over de instelling voor koelen op 14 °C.

3. Gebruik

3.4. Instelling ventilatorsnelheid

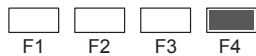
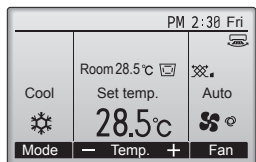

Druk op de functietoets [F4] en u doorloopt de ventilatorsnelheden in de volgende volgorde.

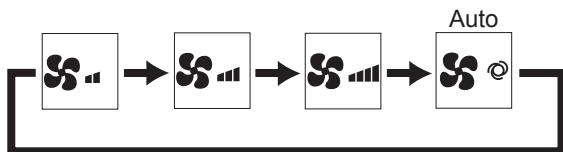

• Welke ventilatorsnelheden beschikbaar zijn is afhankelijk van het model van de aangesloten binneneenheden.

Opmerkingen:

- Het aantal ventilatorsnelheden is afhankelijk van het type unit dat is aangesloten.
- In de volgende gevallen verschilt de daadwerkelijke ventilatorsnelheid van de snelheid die op het display van de afstandsbediening wordt aangegeven.
 1. Als op het display “Standby” (Stand-by) of “Defrost” (Ontdooien) wordt getoond.
 2. Als de temperatuur van de warmtewisselaar in de verwarmingsstand laag is. (bijvoorbeeld onmiddellijk na het starten van het verwarmingsbedrijf)
 3. In de modus HEAT, als de omgevingstemperatuur hoger is dan de ingestelde temperatuur.
 4. In de modus COOL, als de kamertemperatuur lager is dan de ingestelde temperatuur.
 5. Als de unit in de modus DRY staat.

3.5. Instelling van de richting van de luchtstroom

3.5.1 Navigeren door het Hoofdmenu

<Naar het Hoofdmenu gaan>

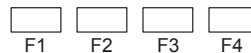
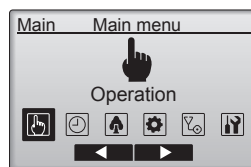

Druk op de toets [MENU] op het hoofdscherm.
Het Main menu (Hoofdmenu) verschijnt.

<Itemselectie>

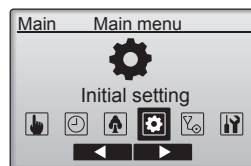

Druk op [F2] om de cursor naar links te verplaatsen.
Druk op [F3] om de cursor naar rechts te verplaatsen.

<Het scherm van het Hoofdmenu verlaten>

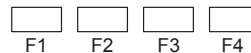
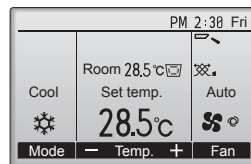

Druk op de [TERUG] -toets als u het Main menu (Hoofdmenu) wilt verlaten en wilt terugkeren naar het Hoofddisplay.

Als er 10 minuten lang geen toetsen worden aangeraakt, keert het scherm automatisch terug naar het Hoofddisplay. Alle instellingen die niet zijn opgeslagen, gaan verloren.

<Weergave van functies die niet worden ondersteund>

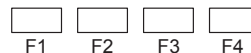
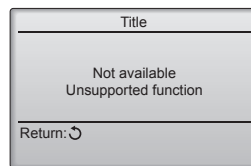

De melding links verschijnt als de gebruiker een functie selecteert die niet wordt ondersteund door het model van de bijbehorende binneneenheid.

3. Gebruik

3.5.2 Vane-Vent. (Lossnay) (Waaier-Vent. (Lossnay))

<Naar het menu gaan>

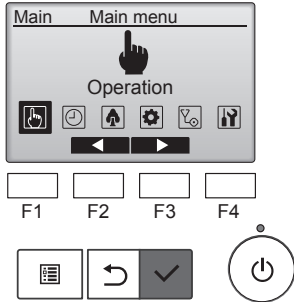

Selecteer "Operation" (Bedrijf) in het menu Main (Hoofdmenu) (zie 3.5.1) en druk op de toets [SELECTEREN].

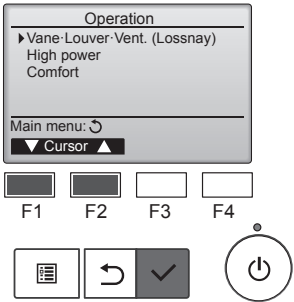

Selecteer "Vane•Louwer•Vent. (Lossnay)" (Waaier•Jaloezie•Vent. (Lossnay)) in het menu Operation (Bedrijf) en druk op de toets [SELECTEREN].

<Waaierinstelling>

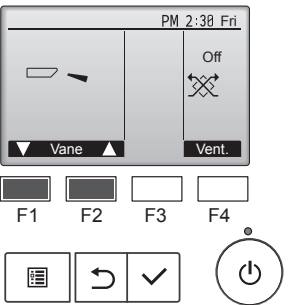

Druk op de toets [F1] of [F2].

Druk op de toets zoals hierboven aangegeven om de volgende instel-
lingsopties te doorlopen.

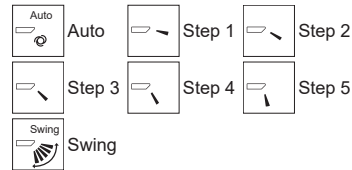

Selecteer "Swing" (Op en Neer) als u wilt dat de waaiers automatisch op en neer bewegen.
Wanneer u "Step 1" (Stap 1) tot en met "Step 5" (Stap 5) instelt, wordt de waaier vast ingesteld in de geselecteerde hoek.

<Vent.-instelling>

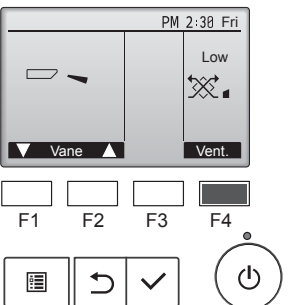

Druk op de functietoets [F4] als u de opties voor de ventilatie-instelling wilt doorlopen in de volgorde "Off" (Uit), "Low" (Laag), en "High" (Hoog).
* Kan alleen worden ingesteld wanneer de LOSSNAY-unit is aangesloten.



• De ventilator op sommige modellen van binnenunits kan zijn gekoppeld met bepaalde modellen van ventilatie-units.

<Terugkeren naar het Main menu (Hoofdmenu)>

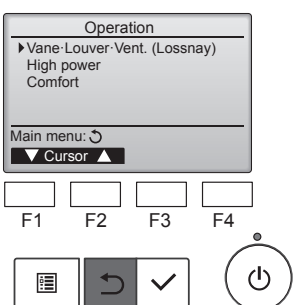

Druk op de [TERUG] -toets als u wilt teruggaan naar het Main menu (Hoofdmenu).

Opmerking:

- Tijdens de "swing"-handeling verandert de richtingsindicatie op het scherm niet synchroon met de richting van de waaiers op de unit.
- De beschikbare richtingen zijn afhankelijk van het type unit dat is aangesloten.
- In de volgende gevallen verschilt de daadwerkelijke luchtrichting van de richting die op het display van de afstandsbediening wordt aangegeven.
 1. Als op het display "Standby" (Stand-by) of "Defrost" (Ontdooien) wordt getoond.
 2. Direct na het starten van de modus HEAT (als het systeem wacht tot de moduswijziging van kracht wordt).
 3. In de modus HEAT, als de omgevingstemperatuur hoger is dan de ingestelde temperatuur.

<[Handmatig] De richting van de luchtstroom wijzigen naar links of naar rechts>

* De toets voor lamellen kan niet worden gebruikt.

- Stop het apparaat, houd de hendel van de lamellen vast en stel de gewenste richting in.

* Stel de richting niet naar binnen in als het apparaat in de modus koelen of drogen staat omdat dat kan leiden tot condensatie of druppelen.



⚠ **Voorzichtig:**

Zorg voor een stevige ondersteuning als u het apparaat bedient om vallen te voorkomen.

3.6. Ventilatie

Voor de LOSSNAY-combinatie

■ De volgende 2 werkingspatronen zijn beschikbaar:

- De ventilator samen met de binneneunit laten werken.
- De ventilator onafhankelijk laten werken.

Opmerking: (Voor de draadloze afstandsbediening)

- De ventilator kan niet onafhankelijk werken.
- Geen indicatie op de afstandsbediening.

4. Timer

4.1. Voor de snoer afstandsbediening

- De timerfuncties verschillen per afstandsbediening.
- Raadpleeg de geschikte, meegeleverde handleiding van de afstandsbediening voor informatie over het gebruik ervan.

5. Noodbedrijf voor draadloze afstandsbediening

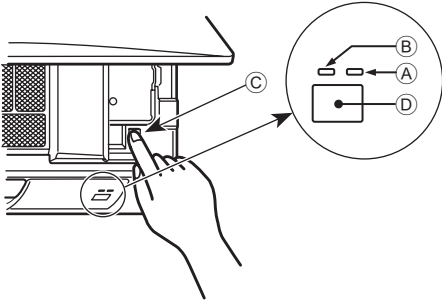

Wanneer de afstandsbediening niet kan worden gebruikt

Als de batterijen van de afstandsbediening leeg zouden raken, of als de afstandsbediening niet goed zou functioneren, kunt u via de noodknoppen op het rooster overgaan op noodbedrijf.

- Ⓐ DEFROST/STAND BY-lamp (Oranje)
- Ⓑ Bedrijfslamp (Groen)
- Ⓒ Noodbedrijfschakelaar (verwarmen/koelen)
- Ⓓ Ontvanger

- Telkens als u op de noodbedrijfschakelaar drukt wijzigt u de bedrijfsstand.
- Controleer of "COOL/HEAT" op het display wordt weergegeven. (Het display wordt ongeveer vijf seconden oranje nadat u de bedrijfsstand hebt gewijzigd.)

[Combinatiemodellen met koelen en verwarmen]

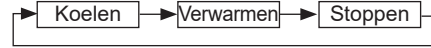

[Modellen met alleen koelen]



Bedieningsdisplay

	GROEN	ORANJE	
STOP	○	○	Het display wordt ongeveer vijf seconden oranje nadat u de bedrijfsstand hebt gewijzigd zoals links is weergegeven, en keert vervolgens terug naar de normale weergave.
COOL	●	○	
HEAT	●	●	

○ Uit ● Aan

* Details omtrent de bediening bij noodgevallen worden hieronder weergegeven.

Bedrijfsstand	COOL	HEAT
Ingestelde temperatuur	24°C	24°C
Ventilatorsnelheid	Hoog	Hoog
Luchtstroomrichting naar boven/beneden	Instellingen 1	Instellingen 4(5)

6. Onderhoud en schoonmaken

■ Filter information (Filterinformatie)

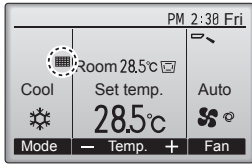

 verschijnt in het Hoofddisplay in de stand Volledig wanneer het tijd is voor het reinigen van de filters.

Was, reinig of vervang de filters wanneer dit teken verschijnt. Raadpleeg de installatiehandleiding van de binnenuit voor nadere bijzonderheden.

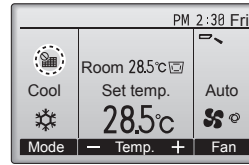

Wanneer de  wordt getoond in het Hoofddisplay in de stand Volledig, wordt het systeem centraal geregeld en kan het filterteken niet worden gereset.

Als twee of meer binnenuits zijn aangesloten, kan ,afhankelijk van het type filter, de timing voor het reinigen van het filter voor de beide units verschillen.

Het pictogram  verschijnt wanneer de filter op de hoofdeunit moet worden gereinigd.

Wanneer het filter te kunnen wordt gereset, wordt de cumulatieve bedieningstijd van alle units gereset.

Het pictogram  verschijnt volgens schema na een bepaalde bedieningsduur, waarbij ervan wordt uitgegaan dat dat binnenuits zijn geïnstalleerd in een ruimte met een gewone luchtkwaliteit. Afhankelijk van de luchtkwaliteit zal de filter misschien vaker moeten worden gereinigd.

De cumulatieve tijd voor de reiniging van filters is afhankelijk van het model.

- Deze indicatie is niet beschikbaar voor de draadloze afstandsbediening.

⚠ Voorzichtig:

- Vraag een erkende vakman het filter te reinigen.

► Reinigen van de filters

- Maak de filters schoon met behulp van een stofzuiger. Als u niet de beschikking heeft over een stofzuiger, klop de filters dan lichtjes tegen een hard voorwerp zodat al het stof en vuil eruit valt.
- Als de filters heel erg vuil zijn, was deze dan in lauw water. Als u wasmiddel gebruikt, zorg dan dat dit hierna grondig wordt weggespoeld en laat de filters goed drogen voordat u deze weer plaatst.

⚠ Voorzichtig:

- Droog de filters nooit in direct zonlicht of met behulp van een warmtebron zoals een straalkachel of een haardroger; hierdoor kunnen de filters kromtrekken.
- Was de filters nooit in heet water (meer dan 50°C); hierdoor kunnen de filters kromtrekken.
- Let erop dat de filters altijd zijn geïnstalleerd als u het apparaat gebruikt. Gebruik van het apparaat zonder de filters kan leiden tot beschadiging ervan.

⚠ Voorzichtig:

- Voordat u begint met schoonmaken, moet u het apparaat stoppen en de stroomvoorziening UIT zetten.
- Binnenapparaten zijn uitgerust met filters om stof uit ingezogen lucht te verwijderen. Reinig de filters volgens de hieronder aangegeven methodes.

⚠ Voorzichtig:

- Bij verwijdering van het filter moeten voorzorgsmaatregelen worden genomen om uw ogen tegen stof te beschermen. Als u op een stoel moet klimmen om dit uit te voeren, pas dan op dat u niet valt.
- Wanneer het filter is verwijderd, raak dan de metalen onderdelen aan de binnenkant van de binnenuit niet aan, anders kan dit letsel tot gevolg hebben.

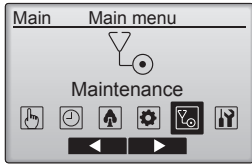

Selecteer "Maintenance" (Onderhoud) in het Main menu (Hoofdmenu) en druk op de toets [SELECTEREN].

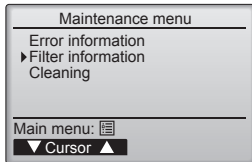
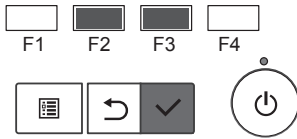

Selecteer "Filter information" (Filterinformatie) in het menu Maintenance (Onderhoudsmenu) en druk op de toets [SELECTEREN].

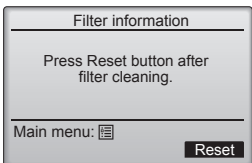
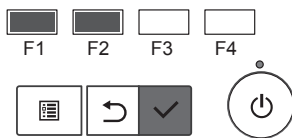

Druk op functietoets [F4] als u het filterteken wilt resetten. In de Instructiehandleiding van de binnenuit vindt u instructies voor het reinigen van het filter.

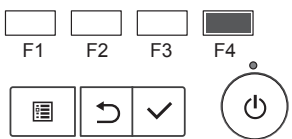

Selecteer "OK" met functietoets [F4].

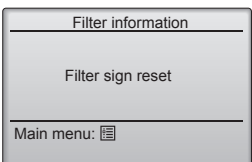
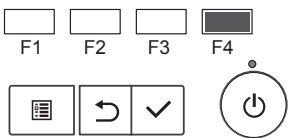

Er verschijnt een bevestigingsscherm.

Navigeren door de schermen

- Terug naar het Main menu (Hoofdmenu) [MENU] -toets
- Terug naar het vorige scherm [TERUG] -toets

nl

6. Onderhoud en schoonmaken

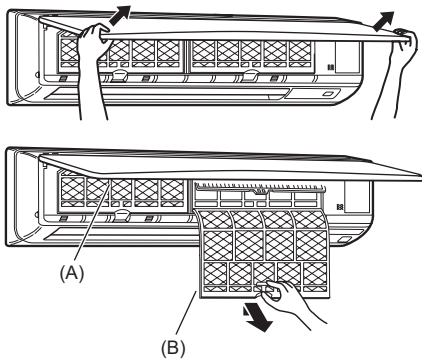

- (1) Trek aan beide onderhoeken van het luchtinlaatrooster om het rooster te openen en til het filter vervolgens op tot het vastklikt in de stopstand.
- (2) Pak de hendels op het filter, trek het filter omhoog en trek het vervolgens naar beneden eruit.
(Op twee plaatsen, links en rechts.)
(A) Rooster aan voorzijde
(B) Filter

■ Reinigen van het luchtreinigingsfilter (optie)

Elke 3 maanden:

- Verwijder vuil met een stofzuiger.

Wanneer u het vuil niet met een stofzuiger kunt verwijderen:

- Dompel het filter en het frame in lauw water voordat u het afspoelt.
- Laat het filter na het spoelen goed drogen in de schaduw. Installeer alle lipjes van het luchtfilter.

Elk jaar:

- Vervang het luchtreinigingsfilter door een nieuw filter voor de beste prestaties.

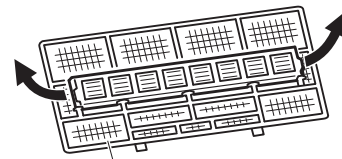

Trekken om van het luchtfilter te verwijderen

Deze informatie is gebaseerd op VERORDENING (EU) Nr. 528/2012

MODELNAAM	Behandeld voorwerp (Naam van onderdeel)	Werkzame stoffen (CAS-Nr.)	Eigenschap	Aanwijzingen voor gebruik (informatie over veilige bediening)
MAC-1416FT-E	FILTER	Dimethyloctadecyl [3-(trimethoxysilyl) propyl] ammoniumchloride (27668-52-6)	Antivirus Antibacterieel Schimmelwerend	<ul style="list-style-type: none"> • Gebruik dit product uitsluitend voor het beoogde doel en houd u daarbij aan de aanwijzingen in de bedieningshandleiding. • Niet in de mond stoppen. Buiten bereik van kinderen houden.

Reinigen van de binneneenheid

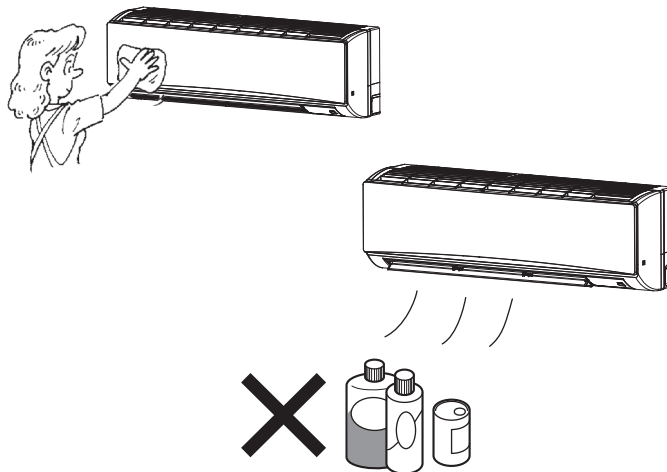







- Veeg de buitenkant van de unit af met een schone, droge, zachte doek.
- Reinig eventuele olievlekken of vingerafdrukken met behulp van een neutraal huishoudelijk reinigingsmiddel (zoals afwasmiddel of waspoeder).

⚠ Voorzichtig:

Gebruik nooit benzine, wasbenzine, thinner, schuurpoeder of andere of niet-neutrale reinigingsmiddelen, omdat deze middelen de behuizing van de unit kunnen beschadigen.

7. Problemen en oplossingen

Heeft u een probleem?	Hier is de oplossing. (Het apparaat functioneert normaal.)
De airconditioner verwarmt of koelt niet goed.	<ul style="list-style-type: none"> ■ Reinig het filter. (De luchtstroom wordt verminderd als het filter vuil of verstopt is.) ■ Controleer de temperatuurstelling en stel de temperatuur in. ■ Let erop dat er rond het buitenapparaat voldoende ruimte is. Is de luchtin- of -uitlaat van het binnenapparaat geblokkeerd? ■ Staat er een deur of raam open?
Als het verwarmingsbedrijf start wordt de warme lucht niet snel uit het binnenapparaat geblazen.	<ul style="list-style-type: none"> ■ Er wordt pas warme lucht geblazen als het binnenapparaat voldoende is opgewarmd.
Tijdens de verwarmingsstand stopt de airconditioner voordat de ingestelde ruimtetemperatuur is bereikt.	<ul style="list-style-type: none"> ■ Bij een lage buitentemperatuur en een hoge luchtvochtigheid kan er op het buitenapparaat ijsafzetting ontstaan. Als dit het geval is, voert het buitenapparaat het ontdooiingsbedrijf uit. Na ongeveer 10 minuten dient normaal bedrijf te beginnen.
Tijdens bedrijf verandert de richting van de luchtstroom naar boven/beneden of kan de richting van de luchtstroom naar boven/beneden niet worden ingesteld.	<ul style="list-style-type: none"> ■ Tijdens de koelstand bewegen de kleppen zich automatisch na 1 uur naar de horizontale stand (naar beneden), als de richting van de luchtstroom is ingesteld naar beneden (horizontaal). Dit is om te voorkomen dat er water langs de kleppen naar beneden kan druppelen. ■ Bij lage luchtstroomtemperatuur of tijdens het ontdooien gaan in de verwarmingsstand de kleppen automatisch naar de horizontale luchtstroomstand.
Als de luchtstroomrichting naar boven/beneden wordt veranderd, gaan de kleppen altijd voorbij de instelpositie omhoog en omlaag voordat ze uiteindelijk bij de eindpositie stoppen.	<ul style="list-style-type: none"> ■ Als de luchtstroomrichting naar boven/beneden wordt veranderd, gaan de kleppen na het detecteren van de basispositie naar de ingestelde positie.
Er klinkt een geluid van stromend water of zo nu en dan een sissend geluid.	<ul style="list-style-type: none"> ■ Deze geluiden kunnen worden gehoord als er koelstof in de airconditioner stroomt, of als de stroom van de koelstof verandert.
Er klinkt een krakend of knarsend geluid.	<ul style="list-style-type: none"> ■ Deze geluiden kunnen worden gehoord als er ten gevolge van temperatuurveranderingen delen uitzetten of inkrimpen en daardoor langs elkaar gaan wrijven.
De ruimte heeft een onaangename geur.	<ul style="list-style-type: none"> ■ Het binnenapparaat zuigt lucht aan die gassen afkomstig uit wanden, tapijt en meubilair bevat en tevens geuren uit kleding, en blaast deze dampen in de ruimte terug.
Uit het binnenapparaat wordt een witte mist of damp uitgestoten.	<ul style="list-style-type: none"> ■ Indien de binnentemperatuur en de luchtvochtigheid hoog zijn, kan deze omstandigheid zich bij het begin van het bedrijf voordoen. ■ Tijdens het ontdooien kan een koele luchtstroom naar beneden worden geblazen die eruitziet als mist.
Er komt water of damp uit het buitenapparaat.	<ul style="list-style-type: none"> ■ Tijdens het koelen kan er water worden gevormd en van de koelpijpen en -verbindingen druppelen. ■ Tijdens het verwarmen kan er op de warmtewisselaar water ontstaan en naar beneden druppelen. ■ Tijdens het ontdooien kan het water op de warmtewisselaar verdampen, waardoor er waterdamp wordt uitgestoten.
“  ” De bedrijfsindicator verschijnt niet op het scherm van de afstandsbediening.	<ul style="list-style-type: none"> ■ Schakel de aan/uitschakelaar in. “” verschijnt op het scherm van de afstandsbediening.
Als u de airconditioner kort nadat deze is gestopt opnieuw start, zal deze niet functioneren, ook al hebt u de hoofdschakelaar ingedrukt.	<ul style="list-style-type: none"> ■ Wacht ongeveer 3 minuten. (Het bedrijf is gestopt om de airconditioner te beschermen.)
De airconditioner werkt zonder dat de hoofdschakelaar is ingedrukt.	<ul style="list-style-type: none"> ■ Is de aan-timer ingesteld? Druk op de hoofdschakelaar om het bedrijf te stoppen. ■ Is de airconditioner aan een centrale afstandsbediening gekoppeld? Raadpleeg de personen die de airconditioner bedienen. ■ Verschijnt “” in het display van de afstandsbediening? Raadpleeg de personen die de airconditioner bedienen. ■ Is de automatische herstelvoorziening bij spanningsonderbrekingen ingesteld? Druk op de hoofdschakelaar om het bedrijf te stoppen.
De airconditioner stopt zonder dat de hoofdschakelaar is ingedrukt.	<ul style="list-style-type: none"> ■ Is de uit-timer ingesteld? Druk op de hoofdschakelaar om het bedrijf opnieuw te starten. ■ Is de airconditioner aan een centrale afstandsbediening gekoppeld? Raadpleeg de personen die de airconditioner bedienen. ■ Verschijnt “” in het display van de afstandsbediening? Raadpleeg de personen die de airconditioner bedienen.
Het timerbedrijf van de afstandsbediening kan niet worden ingesteld.	<ul style="list-style-type: none"> ■ Zijn de timerinstellingen ongeldig? Als de timer kan worden ingesteld, verschijnt  of  in het display van de afstandsbediening.
“Please Wait” (wachten a.u.b.) verschijnt in het display van de afstandsbediening.	<ul style="list-style-type: none"> ■ De initiële instellingen worden uitgevoerd. Wacht ongeveer 3 minuten.
Er verschijnt een foutcode in het display van de afstandsbediening.	<ul style="list-style-type: none"> ■ De beveiligingen zijn aangesproken om de airconditioner te beveiligen. ■ Probeer deze apparatuur niet zelf te repareren. Zet onmiddellijk de hoofdschakelaar uit en raadpleeg uw leverancier. Stel de leverancier op de hoogte van de modelnaam en de informatie die in het display van de afstandsbediening verscheen.
Er klinkt een geluid van water dat wordt afgetapt of het draaien van een motor.	<ul style="list-style-type: none"> ■ Als het koelbedrijf stopt, treedt de aftappomp in werking, die vervolgens weer stopt. Wacht ongeveer 3 minuten.

7. Problemen en oplossingen

Heeft u een probleem?	Hier is de oplossing. (Het apparaat functioneert normaal.)												
Het geluid is harder dan vermeld in de specificaties.	<ul style="list-style-type: none"> Het bedrijfsgeluid in de ruimte wordt door de akoestiek van de desbetreffende ruimte beïnvloed, zoals getoond in de volgende tabel, en zal hoger zijn dan de geluidsspecificaties, die werden bepaald door meting in een echovrije ruimte. <table border="1"> <thead> <tr> <th></th> <th>Sterk geluidsabsorberende ruimten</th> <th>Normale ruimten</th> <th>Gering geluidsabsorberende ruimten</th> </tr> </thead> <tbody> <tr> <td>Voorbeelden van locaties</td> <td>Zendstudio, muziekrumten, enz.</td> <td>Ontvangstruimte, hotellobby, enz.</td> <td>Kantoor, hotelkamer</td> </tr> <tr> <td>Geluidsniveau's</td> <td>3 t/m 7 dB</td> <td>6 t/m 10 dB</td> <td>9 t/m 13 dB</td> </tr> </tbody> </table>		Sterk geluidsabsorberende ruimten	Normale ruimten	Gering geluidsabsorberende ruimten	Voorbeelden van locaties	Zendstudio, muziekrumten, enz.	Ontvangstruimte, hotellobby, enz.	Kantoor, hotelkamer	Geluidsniveau's	3 t/m 7 dB	6 t/m 10 dB	9 t/m 13 dB
	Sterk geluidsabsorberende ruimten	Normale ruimten	Gering geluidsabsorberende ruimten										
Voorbeelden van locaties	Zendstudio, muziekrumten, enz.	Ontvangstruimte, hotellobby, enz.	Kantoor, hotelkamer										
Geluidsniveau's	3 t/m 7 dB	6 t/m 10 dB	9 t/m 13 dB										
Er verschijnt niets in het display van de draadloze afstandsbediening, het display is zwak, of de signalen worden alleen door het binnenapparaat ontvangen als de afstandsbediening dichtbij wordt gehouden.	<ul style="list-style-type: none"> De batterijen zijn bijna leeg. Breng nieuwe batterijen aan en druk op reset. Indien er ook nadat nieuwe batterijen zijn geplaatst niets verschijnt, controleer dan of de batterijen in de juiste richting zijn aangebracht (+, -). 												
Na het plaatsen/vervangen van batterijen in de afstandsbediening kunnen niet alle functies worden gebruikt.	<ul style="list-style-type: none"> Controleer of de klok is ingesteld. Als de klok niet is ingesteld, dient u dit alsnog te doen. 												
Op het binnenapparaat knippert het bedrijfslampje bij de ontvanger voor de draadloze afstandsbediening.	<ul style="list-style-type: none"> De zelfdiagnose-functie is uitgevoerd om de airconditioner te beveiligen. Probeer deze apparatuur niet zelf te repareren. Zet onmiddellijk de hoofdschakelaar uit en raadpleeg uw leverancier. Geef de modelnaam aan de leverancier door. 												
De binnenunit die niet in werking is, wordt warm en er is een geluid dat lijkt op stromend water, in de unit te horen.	<ul style="list-style-type: none"> Door een binnenunit die niet in werking is, blijft toch een kleine hoeveelheid koelmiddel stromen. 												

8. Specificaties

PKA-M-KA(L)

Model		PKA-M60KA(L)	PKA-M71KA(L)	PKA-M100KA(L)	
Stroomvoorziening (voltage / frequentie)	<V/Hz>	~N 230/50, 230/60			
Nominale ingangswaarden (alleen binnenapparaat)	<kW>	0,06	0,06	0,08	
Nominale stroom (alleen binnenapparaat)	<A>	0,43	0,43	0,57	
Verwarming	<kW>	–	–	–	
Afmetingen (hoogte)	<mm>	365			
Afmetingen (breedte)	<mm>	1170			
Afmetingen (diepte)	<mm>	295			
Luchtuitstroomvermogen ventilator (Laag-Gemiddeld-Hoog)	<m ³ /min>	18-20-22		20-23-26	
Geluidsniveau (Laag-Gemiddeld-Hoog)	<dB>	39-42-45		41-45-49	
Netto gewicht	<kg>	21			
Koelvermogen	waarneembaar	Nominaal vermogen,c <kW>	5,16	5,53	7,30
	latent	Nominaal vermogen,c <kW>	0,84	1,57	2,70
Verwarmingsvermogen	Nominaal vermogen,h <kW>	6,90	8,10	11,20	
Totaal elektrisch ingangsvermogen	Elektrisch vermogen <kW>	0,060	0,060	0,080	
Geluidsvermogensniveau (per snelheid, indien van toepassing)	L _{WA} <dB>	58-61-64	58-61-64	58-61-65	

(EU)2016/2281

Contenido

1. Medidas de Seguridad.....	1	5. Funcionamiento de emergencia del controlador remoto inalámbrico.....	9
2. Nombres de las piezas.....	2	6. Mantenimiento y limpieza.....	10
3. Manejo.....	6	7. Localización de fallos.....	12
4. Temporizador.....	9	8. Especificaciones.....	13



Fig. 1

Nota
Este símbolo sólo se aplica a los países de la UE.
Este símbolo es conforme a la directiva 2012/19/UE, artículo 14, Información para usuarios y Anexo IX, y/o a la directiva 2006/66/CE, artículo 20, Información para usuarios finales y Anexo II.
El producto MITSUBISHI ELECTRIC está diseñado y fabricado con materiales y componentes de alta calidad que pueden reciclarse y/o reutilizarse. Este símbolo significa que los equipos eléctricos y electrónicos, las pilas y acumuladores, al final de su vida útil, deben desecharse por separado de la basura doméstica. Si hay un símbolo químico impreso debajo del símbolo de la Fig. 1, este símbolo químico significa que la pila o el acumulador contiene una cierta concentración de un metal pesado.
Esto se indica del siguiente modo: Hg: mercurio (0,0005 %), Cd: cadmio (0,002 %), Pb: plomo (0,004 %)
En la Unión Europea hay sistemas de recogida por separado de productos eléctricos y electrónicos, pilas y acumuladores usados. Deseche estos equipos, pilas y acumuladores correctamente en el centro de recogida/reciclaje de desechos de su comunidad local. ¡Ayúdenos a preservar el entorno en el que vivimos!





Nota:

En este manual de operación, la frase "Controlador remoto cableado" se refiere a PAR-41MAA.
Si necesita más información sobre el otro controlador remoto, consulte el manual de instrucciones incluido en esta caja.

1. Medidas de Seguridad

- ▶ Antes de instalar la unidad, asegúrese de haber leído el capítulo de "Medidas de seguridad".
- ▶ Las "Medidas de seguridad" señalan aspectos muy importantes sobre seguridad. Es importante que se cumplan todos.
- ▶ Antes de conectar el sistema, informe al servicio de suministro o pídales permiso para efectuar la conexión.

SIGNIFICADO DE LOS SÍMBOLOS VISUALIZADOS EN LA UNIDAD

	ATENCIÓN (Riesgo de incendio)	Esta marca se refiere únicamente al refrigerante R32. El tipo de refrigerante está escrito en la placa de identificación de la unidad exterior. Si el tipo de refrigerante es R32, quiere decir que esta unidad utiliza un refrigerante inflamable. Si hay fugas de refrigerante y este entra en contacto con fuego o con fuentes de calor, se generarán gases perjudiciales y puede causarse un incendio.
	Lea detenidamente el MANUAL DE INSTRUCCIONES antes de utilizar el equipo.	
	El personal de mantenimiento deberá leer detenidamente el MANUAL DE INSTRUCCIONES y el MANUAL DE INSTALACIÓN antes de utilizar el equipo.	
	Encontrará más información en el MANUAL DE INSTRUCCIONES, en el MANUAL DE INSTALACIÓN y en documentos similares.	

Símbolos utilizados en el texto

 **Atención:**
Describe precauciones que deben tenerse en cuenta para evitar el riesgo de lesiones o muerte del usuario.

 **Cuidado:**
Describe las precauciones que se deben tener para evitar daños en la unidad.

Atención:

- El consumidor medio no puede acceder a estos aparatos eléctricos.
- La unidad no debe ser instalada por el usuario. Pida a su distribuidor o a una empresa debidamente autorizada que se lo instale. La incorrecta instalación de la unidad puede dar lugar a goteo de agua, descarga eléctrica o fuego.
- No modifique la unidad. Podría producirse fuego, una descarga eléctrica, lesiones o escape de agua.
- La unidad debe instalarse firmemente sobre una estructura capaz de soportar su peso.
- No se suba encima ni coloque objetos sobre la unidad.
- No vierta agua sobre la unidad ni la toque con las manos húmedas. Puede producirse una descarga eléctrica.
- No rocíe gases combustibles en las proximidades de la unidad. Puede haber riesgo de incendio.
- No coloque calentadores de gas o cualquier otro aparato de llama abierta expuestos a la corriente de aire descargada por la unidad. Puede dar lugar a una combustión incompleta.
- No extraiga el panel frontal del ventilador de la unidad exterior mientras esté en funcionamiento.
- Nunca repare la unidad ni la traslade a otro lugar por su cuenta.
- Cuando note ruidos o vibraciones que no sean normales, pare la unidad, desconecte la fuente de alimentación y póngase en contacto con su proveedor.
- No inserte nunca dedos, palos, etc. en las tomas o salidas de aire.
- Si detecta olores raros pare la unidad, desconecte el interruptor de red y consulte con su distribuidor. De lo contrario puede haber una rotura, una descarga eléctrica o fuego.
- Este aparato de aire acondicionado NO debe ser utilizado por niños ni por personas inválidas sin el control de una persona adulta.
- Este aparato está destinado a su uso por parte de usuarios expertos o cualificados en talleres, industria ligera y granjas, o para uso comercial por parte de profanos.
- Si se producen fugas de gas refrigerante, pare la unidad, ventile bien la habitación y avise a su proveedor.
- Este aparato puede ser utilizado por niños de a partir de 8 años de edad y por personas con capacidades físicas, sensoriales o mentales reducidas, o que carezcan de experiencia y conocimientos, siempre y cuando hayan recibido supervisión o instrucciones relativas al uso del aparato de modo seguro y comprendan los riesgos existentes. Los niños no deben jugar con el aparato. La limpieza y el mantenimiento por parte del usuario no deben realizarlos niños sin la debida supervisión.

Símbolos utilizados en las ilustraciones

 : Indica una pieza que debe estar conectada a tierra.

- El uso de este aparato no está destinado a aquellas personas (niños incluidos) con capacidades físicas, sensoriales o mentales reducidas, o bien carencia de experiencia y conocimientos, salvo que hayan sido supervisados o instruidos acerca del uso del aparato por parte de una persona que se haga responsable de su seguridad.
- Cuando instale o cambie de sitio el acondicionador de aire, o al realizar tareas de mantenimiento, utilice únicamente el refrigerante indicado en la unidad exterior para cargar los tubos del refrigerante. No lo mezcle con otro tipo de refrigerante y vacíe completamente de aire los tubos. Si el aire se mezcla con el refrigerante, podría producir una tensión anormalmente alta en el tubo del refrigerante y ocasionar una explosión u otros peligros. Usar un refrigerante distinto al indicado para el sistema provocará un fallo mecánico, un funcionamiento defectuoso del sistema o la avería de la unidad. En el peor de los casos, podría suponer un grave impedimento para garantizar la seguridad del producto.
- Los niños deben estar vigilados por personas adultas para impedir que jueguen con el acondicionador de aire.
- Esta unidad debe instalarse en habitaciones con una superficie de suelo superior a la especificada en el manual de instalación de la unidad exterior. Consulte el manual de instalación de la unidad exterior.
- Para acelerar el proceso de descongelación o para limpiar el aparato, utilice únicamente los medios recomendados por el fabricante.
- El aparato debe guardarse en una habitación sin fuentes de ignición en funcionamiento continuo (por ejemplo: llamas abiertas, un aparato de gas en funcionamiento o un calentador eléctrico en funcionamiento).
- No perforo ni quemé el equipo.
- Tenga en cuenta que es posible que los refrigerantes no emitan olores.

es

1. Medidas de Seguridad

⚠ Cuidado:

- No utilice objetos puntiagudos para apretar los botones ya que podría dañarse el controlador remoto.
- No bloquee ni cubra nunca las tomas y salidas de las unidades interior y exterior.
- Nunca limpie el controlador remoto con gasolina, paños con disolvente, etc.
- No utilice la unidad durante mucho rato en un ambiente muy húmedo, p. ej., con una puerta o ventana abierta. En el modo de refrigeración, si utiliza la unidad en una habitación con mucha humedad (80 % de humedad relativa o más) durante mucho tiempo, el agua condensada de la unidad podría gotear y mojar o estropear muebles, etc.
- No toque el deflector superior de salida de aire ni el regulador inferior de salida de aire durante la operación. De lo contrario, podría formarse condensación y la unidad podría dejar de funcionar.

- Las pérdidas de refrigerante pueden causar asfixia. Se debe proporcionar la ventilación determinada en EN378-1.
- Asegúrese de colocar el aislante alrededor de las tuberías. El contacto directo con la tubería puede ocasionar quemaduras o congelación.
- Para evitar una ingestión accidental, no coloque las pilas en su boca bajo ningún concepto.
- La ingestión de las pilas puede causar asfixia y/o envenenamiento.
- Coloque la unidad en una estructura rígida para evitar que se produzcan sonidos o vibraciones excesivos debidos a su funcionamiento.
- La medición de los ruidos se lleva a cabo de acuerdo con JIS C9612, JIS B8616, ISO 5151(T1) y ISO 13523(T1).

Eliminación de la unidad

Cuando deba eliminar la unidad, consulte con su distribuidor.

2. Nombres de las piezas

■ Unidad interior

	PKA-M·KA(L)
Velocidad del ventilador	3 velocidades (con automático)
Deflector	Automático oscilante
Rejilla	Manual
Filtro	Normal
Indicación de limpieza de filtro	100 horas
Ajuste del n.º de modelo del mando a distancia inalámbrico	002

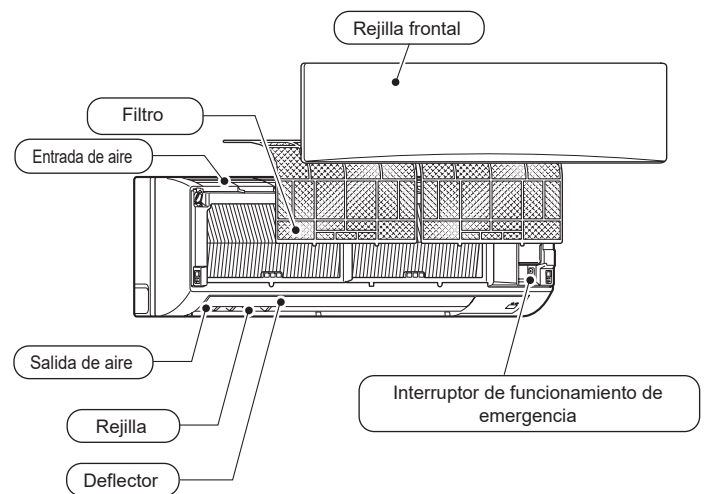

es

2. Nombres de las piezas

■ Controlador remoto cableado

Interfaz del controlador

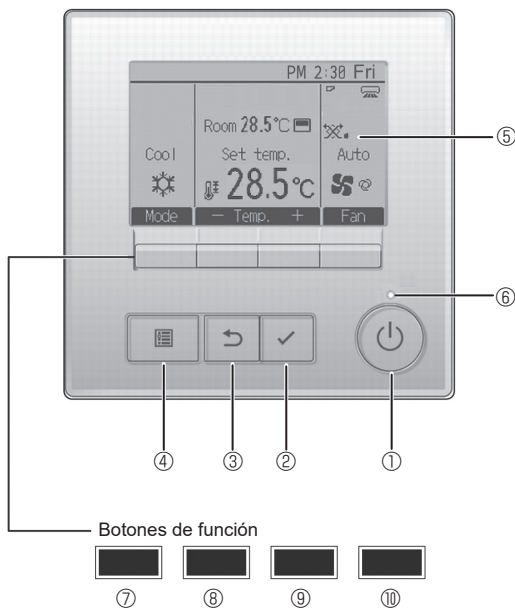

① Botón [ENCENDIDO/APAGADO]

Presione para ENCENDER/APAGAR la unidad interior.

② Botón [ACEPTAR]

Presione para guardar la configuración.

③ Botón [VOLVER]

Pulse para volver a la pantalla anterior.

④ Botón [MENÚ]

Presione para ir al Menú principal.

⑤ LCD con iluminación de fondo

Aparecerá la configuración de operaciones.
Cuando la luz de fondo esté apagada, al presionar cualquier botón se ilumina la luz de fondo y permanece encendida durante un periodo de tiempo determinado dependiendo de la pantalla.

Cuando la luz de fondo está apagada, la luz se enciende al presionar cualquier botón, que no realizará su función. (salvo el botón [ENCENDIDO/APAGADO])

Las funciones de los botones de función cambian dependiendo de la pantalla.

Consulte la guía de funciones de los botones que aparece en la parte inferior del LCD para ver las funciones que tienen en cada una de las pantallas. Cuando el sistema se controla a nivel central, la guía de función del botón que corresponde al botón bloqueado no aparecerá.

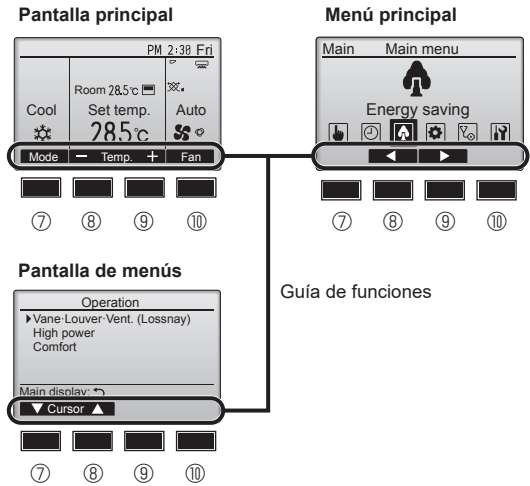

⑥ Lámpara de ENCENDIDO/APAGADO

Esta lámpara se ilumina en verde mientras la unidad esté en funcionamiento. Parpadea cuando se está iniciando el controlador remoto o cuando hay un error.

⑦ Botón de función [F1]

Pantalla principal: Presione para cambiar el modo de operación.
Pantalla de menús: La función del botón depende de la pantalla.

⑧ Botón de función [F2]

Pantalla principal: Presione para disminuir la temperatura.
Menú principal: Púlselo para mover el cursor hacia la izquierda.
Pantalla de menús: La función del botón depende de la pantalla.

⑨ Botón de función [F3]

Pantalla principal: Presione para aumentar la temperatura.
Menú principal: Púlselo para mover el cursor hacia la derecha.
Pantalla de menús: La función del botón depende de la pantalla.

⑩ Botón de función [F4]

Pantalla principal: Presione para cambiar la velocidad del ventilador.
Pantalla de menús: La función del botón depende de la pantalla.

2. Nombres de las piezas

Pantalla

La pantalla principal se puede visualizar en dos modos diferentes: "Completo" y "Básico". Por defecto, viene configurada a "Completo". Para cambiar al modo "Básico", cambie la configuración en la configuración de la pantalla principal. (Consulte el manual de instrucciones incluido con el controlador remoto.)

<Modo completo>

* Todos los iconos se muestran para explicar su significado.

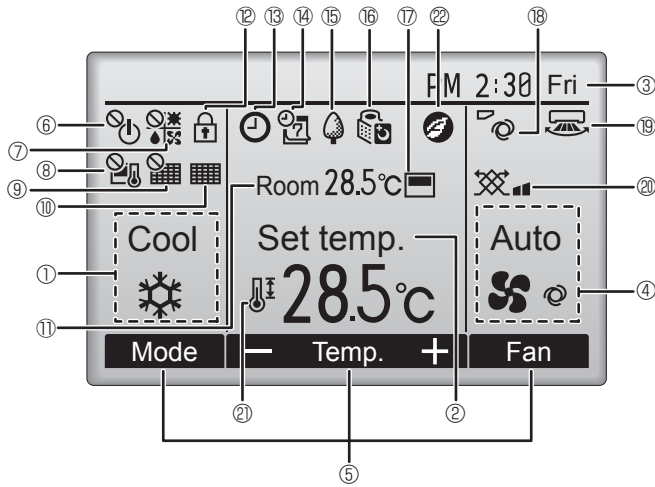

<Modo básico>

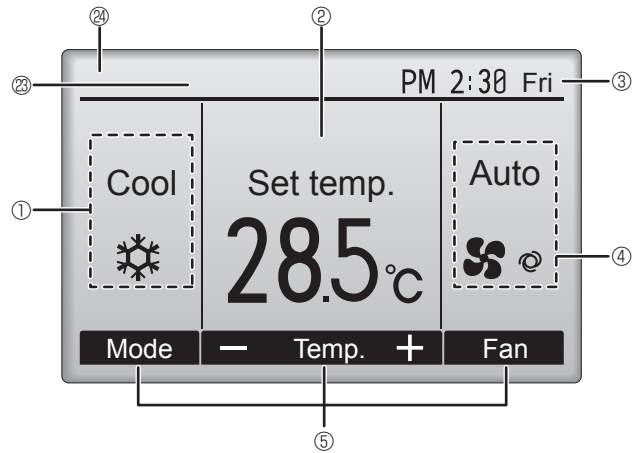

① Modo de operación

② Temperatura predeterminada

③ Hora

④ Velocidad del ventilador

⑤ Guía de funciones del botón

Aquí aparecen las funciones de los botones correspondientes.



Aparece cuando el ENCENDIDO/APAGADO se controla a nivel central.



Aparece cuando el modo de funcionamiento se opera a nivel central.



Aparece cuando la temperatura predeterminada se controla a nivel central.



Aparece cuando la función de restauración del filtro se controla a nivel central.



Indica cuando necesita mantenimiento el filtro.

⑪ Temperatura de la habitación



Aparece cuando los botones están bloqueados.



Aparece cuando está habilitada la función "Program. On/Off", "Modo noche" o programador "Auto-Off".



aparece al deshabilitar el programador mediante el sistema de control centralizado.



Aparece cuando se activa el programador semanal.



Aparece mientras la unidad está funcionando en modo ahorro de energía. (No aparecerá en algunos modelos de unidades interiores)



Aparece mientras las unidades exteriores están funcionando en modo silencioso.



Aparece cuando el termistor incorporado en el controlador remoto está activado para controlar la temperatura de la habitación (⑪).

aparece cuando el termistor de la unidad interior está activado para controlar la temperatura de la habitación.



Indica la configuración del álabes.



Indica la configuración de la tabilla.



Indica la configuración de la ventilación.



Aparece cuando se restringe el rango de temperatura predeterminada.



Se muestra cuando se realiza una operación de ahorro de energía utilizando una función de "3D i-see Sensor" (sensor 3D i-see).

㉓ Control centralizado

Se muestra durante un cierto período de tiempo cuando se utiliza un dispositivo con control centralizado.

㉔ Visualización preliminar de errores

Se muestra un código de error durante el error preliminar.

La mayoría de las configuraciones (excepto APAGAR/ENCENDER, modo, velocidad del ventilador, temperatura) pueden realizarse desde el menú Principal.

2. Nombres de las piezas

■ Unidad exterior

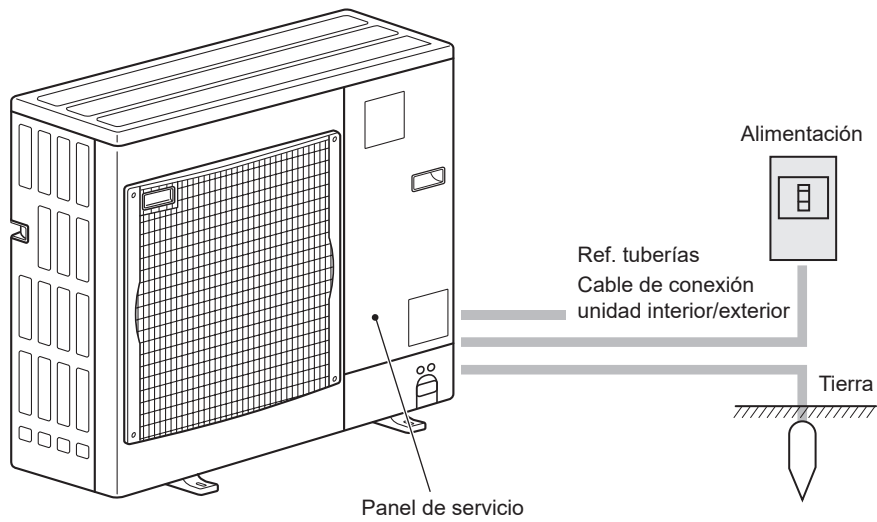

3. Manejo

■ Para obtener información sobre el método de funcionamiento, consulte el manual de instrucciones suministrado con cada controlador remoto.

3.1. Encendido/APagado del sistema

[ENCENDER]

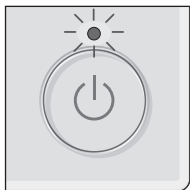

Presione el botón [ENCENDIDO/APAGADO]. La lámpara de ENCENDIDO/APAGADO se iluminará en verde y comenzará a funcionar la unidad.

Cuando "LED lighting" (Iluminación LED) está ajustada en "No", la lámpara de ENCENDIDO/APAGADO no se encenderá.

* Consulte el manual de instalación del controlador remoto cableado.

[APAGAR]



Presione de nuevo el botón de [ENCENDIDO/APAGADO]. La lámpara de ENCENDIDO/APAGADO se apagará y la unidad dejará de funcionar.

Nota:

Aunque pulse el botón ENCENDIDO/APAGADO inmediatamente después de terminar la operación en curso, el aire acondicionado no se iniciará durante unos 3 minutos.

Elo sirve para evitar daños en los componentes internos.

■ Memoria del estado de funcionamiento

	Configuración del controlador remoto
Modo de funcionamiento	Modo de funcionamiento antes de apagar la unidad
Temperatura predeterminada	Temperatura predeterminada antes de apagar la unidad
Velocidad del ventilador	Velocidad del ventilador antes de apagar la unidad

■ Rango de temperatura predeterminada configurable

Modo de funcionamiento	Rango de temperatura predeterminada	
	Por defecto	Refrigeración a 14 °C *1 *2
Frío/Secar	19 – 30 °C	14 – 30 °C
Calor	17 – 28 °C	17 – 28 °C
Auto	19 – 28 °C	17 – 28 °C
Ventilador/Ventilación	No se puede configurar	No se puede configurar

*1 Está disponible cuando la unidad interior está conectada a cualquiera de las unidades exteriores concretas.

*2 Es necesario cambiar la configuración de funciones. Consulte el manual de instalación para más información acerca del método de configuración.

3.2. Selección Modo

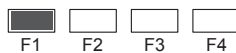
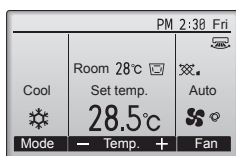

Cada vez que se pulsa el botón [F1] se alterna entre los siguientes modos de funcionamiento. Seleccione el modo de funcionamiento deseado.

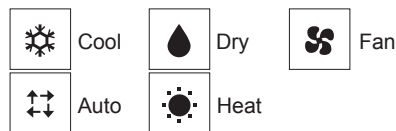

• Los modos de funcionamiento no disponibles para los modelos de unidad exterior conectados no aparecerán en pantalla.

Qué significa que parpadee el icono de modo

El icono de modo parpadeará cuando las otras unidades en el mismo sistema de refrigeración (conectado a la misma unidad exterior) están funcionando ya en un modo diferente. En este caso, el resto de la unidad en el mismo grupo podrá funcionar solamente en el mismo modo.

Funcionamiento automático

<Punto de ajuste individual>

■ De acuerdo con la temperatura ajustada, el funcionamiento de refrigeración comenzará si la temperatura de la sala es demasiado alta. El modo de calefacción comenzará si la temperatura de la sala es demasiado baja.

■ Durante el funcionamiento automático, si la temperatura de la sala cambia y permanece 2,0 °C o más por encima de la temperatura ajustada durante 15 minutos, el acondicionador de aire cambiará a modo de refrigeración. Asimismo, si la temperatura permanece 2,0 °C o más por debajo de la temperatura ajustada durante 15 minutos, el acondicionador de aire cambiará a modo de calefacción.

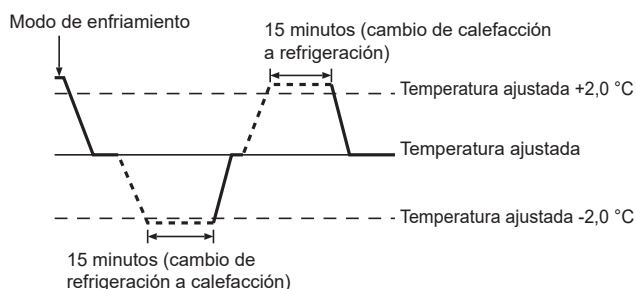

<Punto de ajuste doble>

Nota:

• Según la unidad exterior que se vaya a conectar, esta función no puede ajustarse.

Cuando el modo de operación esté establecido en el modo "Auto" (punto de ajuste doble), se pueden ajustar dos temperaturas preestablecidas (una para enfriamiento y otra para calentamiento). Dependiendo de la temperatura de la sala, la unidad interior operará automáticamente en el modo "Cool" (Frío) o "Heat" (Calor) y mantendrá la temperatura de la sala dentro del rango preestablecido.

Para más información acerca del funcionamiento, consulte el manual del mando a distancia.

3.3. Ajuste de la temperatura

<Cool (Frío), Dry (Secar), Heat (Calor), y Auto>

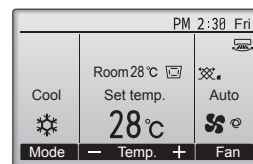
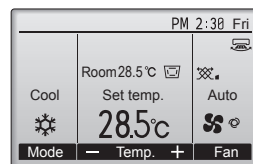

Ejemplo de visualización (Centígrados en incrementos de 1 grados)

Pulse el botón [F2] para disminuir la temperatura preestablecida y pulse el botón [F3] para aumentarla.

- Consulte la tabla de la página 3-1 para conocer el rango de temperatura seleccionable para los distintos modos de funcionamiento.
- El rango de temperatura predeterminada no se puede configurar para el funcionamiento del Ventilador/Ventilación.
- La temperatura preestablecida será visualizada en Centígrados en incrementos de 0,5 o 1 grado, o en Fahrenheit, dependiendo del modelo de unidad interior y del ajuste del modo de pantalla del control remoto.
- Consulte el apartado "Configuración de funciones" del manual de instalación para obtener más información acerca del ajuste de refrigeración a 14 °C.

3. Manejo

3.4. Ajuste de la velocidad del ventilador

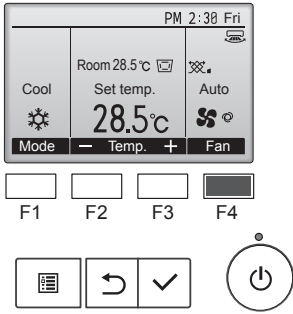

Presione el botón [F4] para ver las velocidades del ventilador en el siguiente orden.

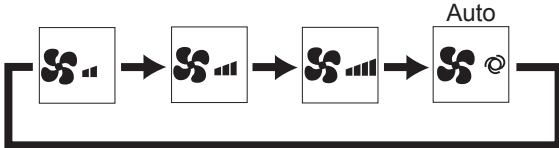

- Las velocidades de ventilador disponibles dependen de los modelos de unidades interiores conectados.

Notas:

- El número de velocidades del ventilador disponibles depende del tipo de unidad conectada.
- En los siguientes casos, la velocidad real del ventilador generada por la unidad diferirá de la velocidad mostrada en la pantalla del mando a distancia.
 - Cuando la pantalla está en los estados "Standby" (Reserva) o "Defrost" (Descongelación).
 - Cuando la temperatura del intercambiador de calor es baja en modo de calefacción (por ejemplo, inmediatamente después de que se active el modo de calefacción).
 - En modo HEAT, cuando la temperatura ambiente de la habitación es superior al valor de configuración de la temperatura.
 - En el modo REFRIGERACIÓN, cuando la temperatura ambiente es inferior al ajuste de la temperatura.
 - Cuando la unidad esté en modo DRY.

3.5. Ajuste de la dirección del flujo de aire

3.5.1 Navegación por el Menú principal

<Acceder al Menú principal>

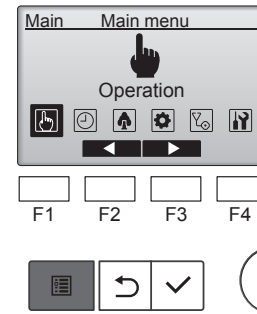

Presione el botón [MENÚ] en la pantalla Principal.
Aparecerá el Menú principal.

<Selección del elemento>

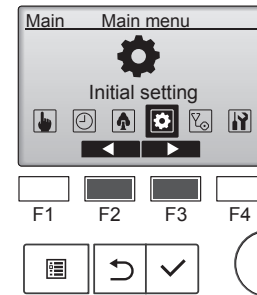

Presione [F2] para mover el cursor hacia la izquierda.
Presione [F3] para mover el cursor hacia la derecha.

<Salir de la pantalla del Menú principal>

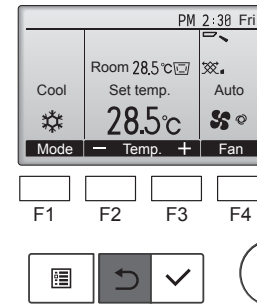

Presione el botón [VOLVER] para salir del Menú principal y volver a la pantalla principal.

Si no se toca ningún botón durante 10 minutos, la pantalla volverá automáticamente a la Pantalla principal. No se guardará ninguno de los cambios realizados que no se hayan guardado.

<Visualización de las funciones no admitidas>

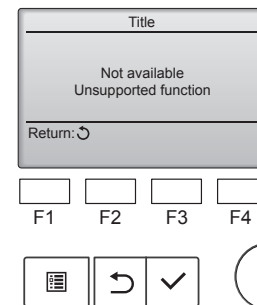

Aparecerá un mensaje a la izquierda si el usuario selecciona una función no admitida por el modelo de unidad interior correspondiente.

es

3. Manejo

3.5.2 Lama-Vent. (Lossnay)

<Acceder al menú>

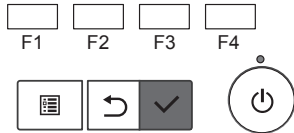
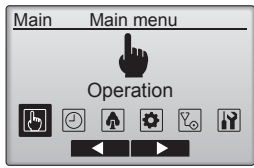

Seleccione "Operation" (Funcionamiento) desde el menú Principal (consulte la 3.5.1) y pulse el botón [ACEPTAR].

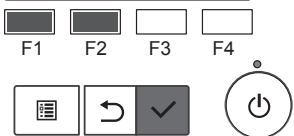
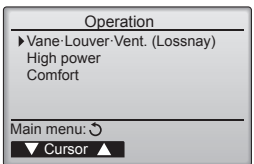

Seleccione "Vane•Louver•Vent. (Lossnay)" (Deflector•Rejilla•Vent. (Lossnay)) desde el menú Funcionamiento y pulse el botón [ACEPTAR].

<Configuración del álabe>

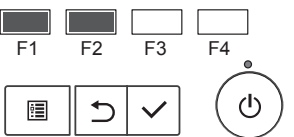
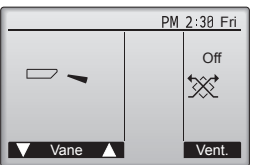

Pulse el botón [F1] o [F2].

Pulse el botón de la forma indicada anteriormente para navegar por las siguientes opciones de configuración.

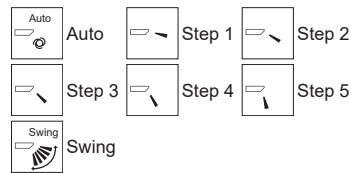

Seleccione "Swing" (Oscilación) para que los álabes se muevan hacia arriba y hacia abajo automáticamente.

Cuando configure de "Step 1" (Posición 1) a "Step 5" (Posición 5), el álabe estará fijo en el ángulo seleccionado.

<Configuración de la ventilación>

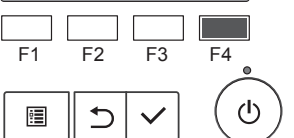
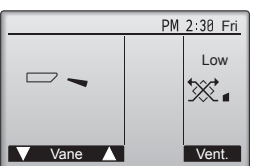

Presione el botón [F4] para pasar por las opciones de configuración de la ventilación en el siguiente orden: "Off", "Low" (Baja) y "High" (Alta).

* Solamente se puede configurar cuando está conectada la unidad LOSSNAY.



• El ventilador en algunos modelos de unidades interiores puede bloquearse con ciertos modelos de unidades de ventilación.

<Volver al Menú principal>

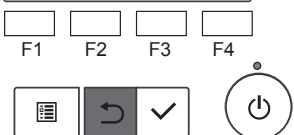
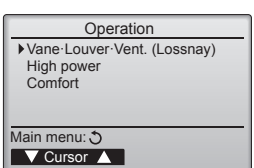

Presione el botón [VOLVER] para volver al Menú principal.

Nota:

- Durante la operación de oscilación, la indicación de dirección en la pantalla no cambia al mismo tiempo que los deflectores direccionales de la unidad.
- Las direcciones disponibles dependen del tipo de unidad conectada.
- En los siguientes casos, la dirección real del aire diferirá de la dirección indicada en la pantalla del mando a distancia.
 1. Cuando la pantalla está en los estados "Standby" (Reserva) o "Defrost" (Descongelación).
 2. Inmediatamente después de iniciar el modo calentador (durante la espera para la realización del cambio).
 3. En modo calentador, cuando la temperatura ambiente de la sala sea superior a la configuración de la temperatura.

<[Manual] Para cambiar la dirección del aire Derecha/Izquierda>

* El botón Louver no se puede utilizar.

- Detenga el funcionamiento de la unidad, sujete la palanca de la rejilla y ajústela en la dirección deseada.

- * No los ajuste hacia adentro cuando la unidad esté en modo de refrigeración o secado, porque existe el riesgo de que se produzca condensación y gotee agua.



⚠ Cuidado:

Para evitar caídas, mantenga un buen equilibrio a la hora de manejar la unidad.

3.6. Ventilación

Para la combinación LOSSNAY

- Están disponibles los siguientes 2 modelos de funcionamiento.
 - Funcionamiento del ventilador y de la unidad interior simultáneamente.
 - Funcionamiento independiente del ventilador.

Nota: (Para controlador remoto inalámbrico)

- El funcionamiento independiente del ventilador no está disponible.
- No aparece ninguna indicación en el controlador remoto.

4. Temporizador

4.1. Para controlador remoto cableado

- Las funciones del temporizador son distintas en cada controlador remoto.
- Para obtener información sobre el manejo del controlador remoto, consulte el manual de instrucciones correspondiente incluido con cada controlador remoto.

5. Funcionamiento de emergencia del controlador remoto inalámbrico

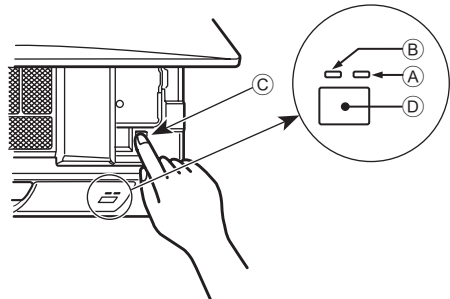

Cuando no puede utilizar el controlador remoto

Cuando se agoten las pilas del controlador remoto o éste tenga algún fallo, puede llevar a cabo el funcionamiento de emergencia mediante los botones de emergencia que se encuentran en la rejilla del controlador.

- Ⓐ Luz DEFROST/STAND BY (DESCONGELACIÓN/RESERVA) (Naranja)
 - Ⓑ Luz de funcionamiento (Verde)
 - Ⓒ Interruptor de funcionamiento de emergencia (calefacción/refrigeración)
 - Ⓓ Receptor
- Cada vez que se pulsa el interruptor de funcionamiento de emergencia, se cambia de modo de funcionamiento.
 - Compruebe "COOL/HEAT" con la pantalla del monitor de funcionamiento. (La pantalla aparecerá de color naranja durante 5 segundos tras el accionamiento del interruptor.)

[Modelos con combinación de refrigeración y calefacción]

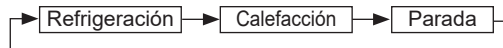

[Modelos con sólo refrigeración]

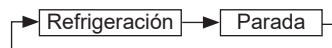

Pantalla del monitor de funcionamiento

	VERDE	NARANJA	
STOP	○	○	La pantalla aparecerá en naranja durante 5 segundos después de accionar el interruptor como se indica a la izquierda, y luego volverá a aparecer la pantalla normal.
COOL	●	○	
HEAT	●	●	

○ Apagado ● Encendido

* Los detalles de funcionamiento en el momento del funcionamiento de emergencia aparecen a continuación.

Modo de funcionamiento	COOL	HEAT
Temperatura ajustada	24°C	24°C
Velocidad del ventilador	Alta	Alta
Dirección arriba/abajo del flujo de aire	Ajustes 1	Ajustes 4(5)

6. Mantenimiento y limpieza

■ Información Filtros

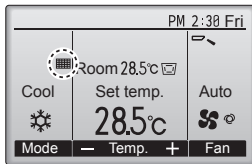

Este icono aparecerá en la pantalla principal en modo Completo cuando llegue el momento de limpiar los filtros.

Limpie, lave o cambie los filtros cuando aparezca esta señal. Consulte el Manual de instalación de la unidad interior para obtener más detalles.

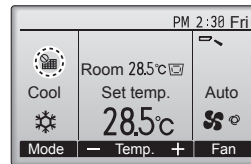

Cuando se muestra este icono en la pantalla principal en el modo Completo, el sistema está controlado a nivel central y no se puede restaurar la señal.

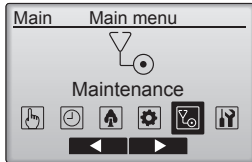

Seleccione "Maintenance" (Mantenimiento) desde el menú Principal y pulse el botón [ACEPTAR].

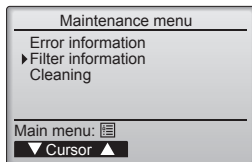
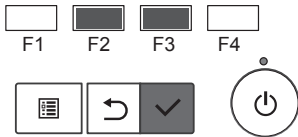

Seleccione "Filter information" (Información Filtros) desde el menú Mantenimiento y pulse el botón [ACEPTAR].

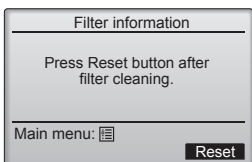
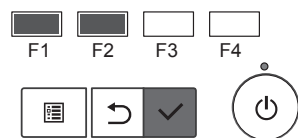

Presione el botón [F4] para restaurar la señal de filtro. Consulte el manual de Instrucciones de la unidad interior para ver cómo se limpia el filtro.

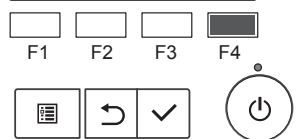

Seleccione "OK" con el botón [F4].

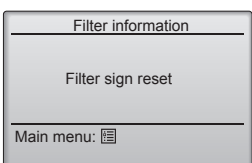
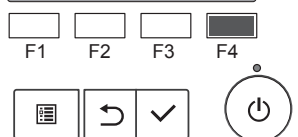

Aparecerá una ventana de confirmación.

Navegación por las pantallas

- Para volver al Menú principal Botón [MENU]
- Para volver a la pantalla anterior Botón [VOLVER]

Si hay dos o más unidades interiores conectadas, el momento de cambiar el filtro para cada unidad puede ser diferente, dependiendo del tipo de filtro.

Aparecerá el icono de filtro cuando haya que limpiar el filtro en la unidad principal.

Cuando se restaura la señal del filtro, se restaurará el tiempo de funcionamiento acumulativo de todas las unidades.

El icono de filtro está programado para aparecer tras un determinado periodo de funcionamiento, partiendo de la base que las unidades interiores están ubicadas en un espacio con calidad de aire normal. Dependiendo de la calidad del aire, puede que haya que cambiar el filtro con más frecuencia.

El tiempo acumulativo en el cual hay que cambiar el filtro depende del modelo.

- Esta indicación no está disponible para el controlador remoto inalámbrico.

⚠ Cuidado:

- Encargue la limpieza del filtro a personal autorizado.

► Limpieza de los filtros

- Limpie los filtros con ayuda de una aspiradora. Si no tiene aspiradora, golpee suavemente los filtros contra un objeto sólido para desprender el polvo y la suciedad.
- Si los filtros están especialmente sucios, lávelos con agua tibia. Tenga cuidado de aclarar bien cualquier resto de detergente y deje que los filtros se sequen completamente antes de volver a ponerlos en la unidad.

⚠ Cuidado:

- No seque los filtros colocándolos al sol o con una fuente de calor como el de una estufa eléctrica; podrían deformarse.
- No lave los filtros en agua caliente (más de 50°C) ya que se deformarían.
- Cerciórese de que los filtros están siempre instalados. El funcionamiento de la unidad sin filtros puede provocar un mal funcionamiento.

⚠ Cuidado:

- Antes de empezar la limpieza, apague la fuente de alimentación.
- Las unidades interiores están equipadas con un filtro que elimina el polvo del aire aspirado. Limpie el filtro usando los métodos indicados en las ilustraciones siguientes.

⚠ Cuidado:

- Cuando retire el filtro, deben tomarse precauciones para proteger sus ojos del polvo. Además, si debe subirse a un taburete para hacer el trabajo, tenga cuidado de no caerse.
- Cuando se retira el filtro, no toque las partes metálicas internas de la unidad interior, ya que podría lesionarse.

6. Mantenimiento y limpieza

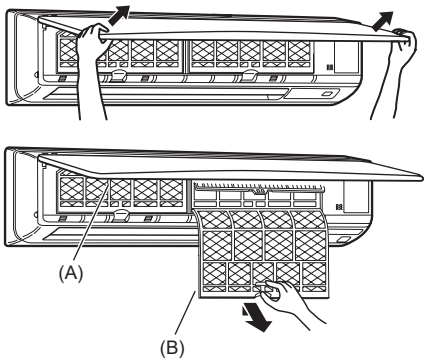

- (1) Usando ambas manos, tire de las dos esquinas inferiores de la rejilla de entrada para abrirla y levante el filtro hasta que haga clic en la posición de parada.
- (2) Sujete los tiradores del filtro, tire de él hacia arriba y extráigalo tirando hacia abajo.
(Situados en dos posiciones, a la izquierda y a la derecha).
(A) Rejilla frontal
(B) Filtro

■ Limpieza del filtro de aire (opcional)

Cada 3 meses:

- Elimine la suciedad con un aspirador.

Si la suciedad no se puede eliminar con un aspirador:

- Sumerja el filtro y su carcasa en agua templada antes de enjuagarlos.
- Después de lavarlo, déjelo secar completamente a la sombra. Instale todas las pestañas del filtro de aire.

Cada año:

- Cambie el filtro de aire por uno nuevo para un mejor rendimiento.

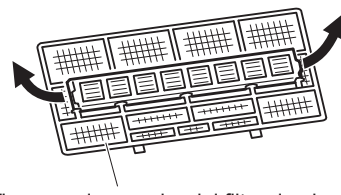

Tire para desacoplar del filtro de aire.

Esta información se basa en el REGLAMENTO (UE) N.º 528/2012

NOMBRE DEL MODELO	Objeto considerado (Nombre de la pieza)	Sustancias activas (N.º CAS)	Propiedades	Instrucciones de uso (Información de manejo seguro)
MAC-1416FT-E	FILTRO	Cloruro de dimetiloctadecil [3-(trimetoxisilil)propil] amonio (27668-52-6)	Antivirus Antibacteriano Antimoho	<ul style="list-style-type: none"> • Utilice este producto siguiendo las indicaciones del manual de instrucciones y sólo para la finalidad prevista. • Evite el contacto con la boca. Manténgalo alejado del alcance de los niños.

Cómo limpiar la unidad interior

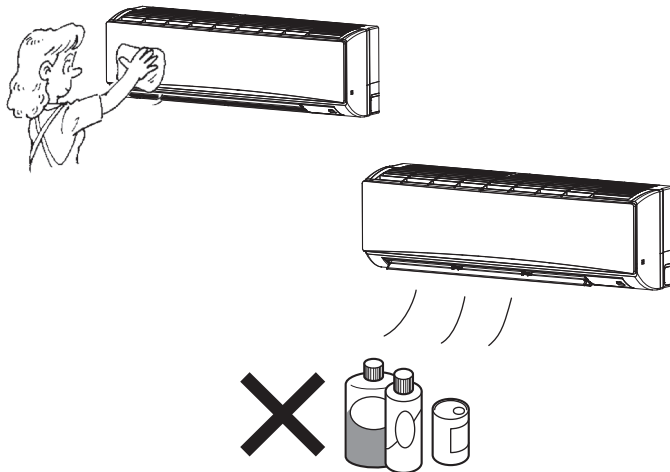







- Limpie el exterior de la unidad con un paño limpio, seco y suave.
- Limpie las manchas de aceite o las marcas de los dedos con un detergente doméstico neutro (como un líquido para lavar platos o un detergente para la ropa).

⚠ Cuidado:

Nunca utilice gasolina, benceno, diluyente, detergente en polvo o cualquier tipo de detergente no neutro, ya que estas sustancias pueden dañar la caja de la unidad.

7. Localización de fallos

¿Problemas?	Aquí tiene la solución. (La unidad funciona normalmente).
El acondicionador de aire no calienta o refrigera bien.	<ul style="list-style-type: none"> ■ Limpie el filtro (el flujo de aire se reduce cuando el filtro está sucio o atascado). ■ Compruebe el ajuste de temperatura y modifique la temperatura ajustada. ■ Asegúrese de que hay espacio suficiente alrededor de la unidad exterior. ■ ¿Está bloqueada la entrada o la salida de aire de la unidad interior? ■ ¿Ha dejado abierta una puerta o ventana?
Cuando comienza el modo de calefacción, al principio no sale aire caliente de la unidad interior.	<ul style="list-style-type: none"> ■ El aire caliente no empieza a salir hasta que la unidad interior se ha calentado lo suficiente.
Durante el modo de calor, el acondicionador de aire se detiene antes de alcanzar la temperatura ajustada para la habitación.	<ul style="list-style-type: none"> ■ Cuando la temperatura exterior es baja y la humedad es alta, puede formarse escarcha en la unidad exterior. Si esto sucede, la unidad exterior iniciará la operación de descongelación. Una vez transcurridos unos 10 minutos, se reanudará el funcionamiento normal.
La dirección arriba/abajo del flujo de aire cambia durante el funcionamiento o no es posible cambiar la dirección del flujo de aire.	<ul style="list-style-type: none"> ■ Durante el modo de frío, los deflectores se mueven automáticamente a la posición horizontal (inferior) tras 1 hora cuando se ha seleccionado la dirección de flujo de aire inferior (horizontal). De esta forma se evita que se acumule agua y caiga desde los deflectores. ■ Durante el modo de calor, los deflectores se mueven automáticamente a la posición de flujo de aire horizontal si la temperatura del flujo de aire es baja o durante el modo de descongelación.
Cuando cambia la dirección arriba/abajo del flujo de aire, los deflectores siempre se mueven arriba y abajo antes de detenerse en la posición ajustada.	<ul style="list-style-type: none"> ■ Cuando cambia la dirección arriba/abajo del flujo de aire, los deflectores se mueven a la posición ajustada tras haber detectado la posición base.
Se oye un sonido de agua fluyendo o, en ocasiones, una especie de silbido.	<ul style="list-style-type: none"> ■ Estos sonidos se pueden oír cuando el refrigerante fluye por el acondicionador de aire o cuando cambia el flujo del refrigerante.
Se oye un traqueteo o un chirrido.	<ul style="list-style-type: none"> ■ Estos ruidos se oyen cuando las piezas rozan entre sí debido a la expansión y contracción provocadas por los cambios de temperatura.
Hay un olor desagradable en la sala.	<ul style="list-style-type: none"> ■ La unidad interior recoge aire que contiene gases producidos por las paredes, moquetas y muebles, así como olores atrapados en las ropas y después lo devuelve a la sala.
La unidad interior expulsa un vaho o humo blanco.	<ul style="list-style-type: none"> ■ Si la temperatura y la humedad de la unidad interior son altas, esto puede suceder inmediatamente tras encender el acondicionador de aire. ■ Durante el modo de descongelación, el aire frío puede salir hacia abajo con la apariencia de vaho.
La unidad exterior expulsa agua o vapor.	<ul style="list-style-type: none"> ■ Durante el modo de frío, puede acumularse agua y gotear de las tuberías y juntas de refrigeración. ■ Durante el modo de calor, puede acumularse agua y gotear del intercambiador de calor. ■ Durante el modo de descongelación, el agua del intercambiador de calor se evapora, por lo que se emite vapor de agua.
“  ” El indicador de funcionamiento no aparece en la pantalla del controlador remoto.	<ul style="list-style-type: none"> ■ Encienda el interruptor de alimentación. “” aparecerá en la pantalla del controlador remoto.
Al reiniciar el acondicionador de aire poco después de apagarlo, no funciona al pulsar el botón ON/OFF (ENCENDIDO/APAGADO).	<ul style="list-style-type: none"> ■ Espere unos 3 minutos. (El funcionamiento se ha detenido para proteger el acondicionador de aire).
El acondicionador de aire funciona sin haber pulsado el botón ON/OFF (ENCENDIDO/APAGADO).	<ul style="list-style-type: none"> ■ ¿Está ajustado el temporizador de encendido? Pulse el botón ON/OFF (ENCENDIDO/APAGADO) para detener el funcionamiento. ■ ¿El acondicionador de aire está conectado a un controlador remoto central? Consulte a la persona encargada de controlar el acondicionador de aire. ■ ¿Aparece “” en la pantalla del controlador remoto? Consulte a la persona encargada de controlar el acondicionador de aire. ■ ¿Se ha ajustado la función de auto-recuperación para caídas de tensión? Pulse el botón ON/OFF (ENCENDIDO/APAGADO) para detener el funcionamiento.
El acondicionador de aire se detiene sin haber pulsado el botón ON/OFF (ENCENDIDO/APAGADO).	<ul style="list-style-type: none"> ■ ¿Está ajustado el temporizador de apagado? Pulse el botón ON/OFF (ENCENDIDO/APAGADO) para reiniciar el funcionamiento. ■ ¿El acondicionador de aire está conectado a un controlador remoto central? Consulte a la persona encargada de controlar el acondicionador de aire. ■ ¿Aparece “” en la pantalla del controlador remoto? Consulte a la persona encargada de controlar el acondicionador de aire.
No es posible ajustar el funcionamiento del temporizador del controlador remoto.	<ul style="list-style-type: none"> ■ ¿Los ajustes del temporizador no son válidos? Si el temporizador se puede ajustar  o , aparecerán en la pantalla del controlador remoto.
En la pantalla del controlador remoto aparece “Please Wait” (Por Favor, Espere).	<ul style="list-style-type: none"> ■ Se han realizado los ajustes iniciales. Espere unos 3 minutos.
En la pantalla del controlador remoto aparece un código de error.	<ul style="list-style-type: none"> ■ Los dispositivos de protección se han activado para proteger el acondicionador de aire. ■ No intente reparar el equipo usted mismo. Apague inmediatamente el acondicionador de aire y póngase en contacto con su distribuidor. Asegúrese de indicar al distribuidor el nombre del modelo y la información que aparecía en la pantalla del controlador remoto.
Se oye un ruido de drenaje de agua o rotación de motor.	<ul style="list-style-type: none"> ■ Cuando se detiene el funcionamiento de refrigeración, la bomba de drenaje se activa y luego se detiene. Espere unos 3 minutos.

7. Localización de fallos

¿Problemas?	Aquí tiene la solución. (La unidad funciona normalmente).												
El ruido es mayor de lo indicado en las especificaciones.	<ul style="list-style-type: none"> El nivel de ruido del funcionamiento interior depende de la acústica de la sala en cuestión tal y como se indica en la siguiente tabla, por lo que puede ser superior a los valores de las especificaciones, que se midieron en salas sin eco. <table border="1"> <thead> <tr> <th></th> <th>Salas de alta absorción del sonido</th> <th>Salas normales</th> <th>Salas de baja absorción del sonido</th> </tr> </thead> <tbody> <tr> <td>Ejemplos de lugares</td> <td>Estudio de radiotransmisión, salas de mezclas, etc.</td> <td>Sala de recepción, hall de un hotel, etc.</td> <td>Oficina, habitación de hotel</td> </tr> <tr> <td>Niveles de ruido</td> <td>3 a 7 dB</td> <td>6 a 10 dB</td> <td>9 a 13 dB</td> </tr> </tbody> </table>		Salas de alta absorción del sonido	Salas normales	Salas de baja absorción del sonido	Ejemplos de lugares	Estudio de radiotransmisión, salas de mezclas, etc.	Sala de recepción, hall de un hotel, etc.	Oficina, habitación de hotel	Niveles de ruido	3 a 7 dB	6 a 10 dB	9 a 13 dB
	Salas de alta absorción del sonido	Salas normales	Salas de baja absorción del sonido										
Ejemplos de lugares	Estudio de radiotransmisión, salas de mezclas, etc.	Sala de recepción, hall de un hotel, etc.	Oficina, habitación de hotel										
Niveles de ruido	3 a 7 dB	6 a 10 dB	9 a 13 dB										
No aparece nada en la pantalla del controlador remoto inalámbrico, las indicaciones apenas se ven o la unidad interior no recibe las señales a menos que el controlador remoto esté muy cerca.	<ul style="list-style-type: none"> Las pilas apenas tienen carga. Sustitúyalas y pulse el botón Reset (Restablecimiento). Si la situación no cambia al sustituir las pilas, asegúrese de que están colocadas con la polaridad correcta (+, -). 												
Después de instalar/sustituir las pilas del controlador remoto, no puede utilizarse parte de las funciones.	<ul style="list-style-type: none"> Compruebe que se haya completado el ajuste del reloj. Complete el ajuste del reloj si no se ha realizado. 												
La luz de funcionamiento situada junto al receptor del controlador remoto inalámbrico de la unidad interior parpadea.	<ul style="list-style-type: none"> La función de autodiagnóstico se ha activado para proteger el acondicionador de aire. No intente reparar el equipo usted mismo. Apague inmediatamente el acondicionador de aire y póngase en contacto con su distribuidor. Asegúrese de indicar al distribuidor el nombre del modelo. 												
La unidad interior que no está en funcionamiento se calienta y emite un sonido parecido al agua que corre.	<ul style="list-style-type: none"> En la unidad interior, continúa circulando una pequeña cantidad de líquido refrigerante aunque esta unidad no esté en funcionamiento. 												

8. Especificaciones

■ PKA-M-KA(L)

Modelo		PKA-M60KA(L)	PKA-M71KA(L)	PKA-M100KA(L)	
Alimentación (Voltaje/Frecuencia)	<V/Hz>	~N 230/50, 230/60			
Entrada nominal (sólo en la unidad interior)	<kW>	0,06	0,06	0,08	
Corriente nominal (sólo en la unidad interior)	<A>	0,43	0,43	0,57	
Calefactor	<kW>	-	-	-	
Dimensión (altura)	<mm>	365			
Dimensión (ancho)	<mm>	1170			
Dimensión (profundidad)	<mm>	295			
Régimen de flujo de aire del ventilador (Bajo-Media-Alto)	<m³/mín>	18-20-22		20-23-26	
Nivel de ruido (Bajo-Media-Alto)	<dB>	39-42-45		41-45-49	
Peso neto	<kg>	21			
Potencia de refrigeración	sensible	P _{nominal, c} <kW>	5,16	5,53	7,30
	latente	P _{nominal, c} <kW>	0,84	1,57	2,70
Potencia de calefacción	P _{nominal, h} <kW>	6,90	8,10	11,20	
Potencia eléctrica total utilizada	P _{eléc} <kW>	0,060	0,060	0,080	
Nivel de potencia acústica (por velocidad regulada, si procede)	L _{WA} <dB>	58-61-64	58-61-64	58-61-65	

(EU)2016/2281

Indice

1. Misure di sicurezza.....	1	5. Funzionamento d'emergenza per il telecomando senza fili.....	9
2. Nomenclatura delle parti.....	2	6. Cura e pulizia.....	10
3. Funzionamento.....	6	7. Risoluzione dei problemi.....	12
4. Timer.....	9	8. Specifiche tecniche.....	13

Nota



Fig. 1

Questo simbolo è valido solo per i paesi dell'Unione Europea.

Il simbolo è conforme alla direttiva 2012/19/UE, Articolo 14, "Informazioni per utenti" e Allegato IX, e/o alla direttiva 2006/66/EC, Articolo 20, "Informazioni per utenti finali" e Allegato II.

Il prodotto MITSUBISHI ELECTRIC è progettato e realizzato con materiali e componenti di alta qualità, riciclabili e/o riutilizzabili. Il simbolo indica che i dispositivi elettrici ed elettronici, le batterie e gli accumulatori, alla fine della durata utile, devono essere smaltiti separatamente dai rifiuti domestici. Se sotto il simbolo è indicato il simbolo di una sostanza chimica (Fig. 1), la batteria o l'accumulatore contiene un metallo pesante in una determinata concentrazione. Le indicazioni sono le seguenti: Hg: mercurio (0,0005%), Cd: cadmio (0,002%), Pb: piombo (0,004%)

Nell'Unione Europea sono in vigore sistemi di raccolta differenziata per i prodotti elettrici ed elettronici, le batterie e gli accumulatori usati.

Si prega di smaltire correttamente questo dispositivo, le batterie e gli accumulatori presso i punti di raccolta o i centri di riciclo più vicini. Aiutateci a rispettare l'ambiente in cui viviamo!

Nota:

Nel presente manuale d'uso la locuzione "comando a distanza con filo" fa riferimento al dispositivo PAR-41MAA.

Per informazioni relative all'altro comando a distanza, consultare il manuale di istruzioni accluso a questa confezione.

1. Misure di sicurezza

- ▶ Leggere attentamente la sezione "Misure di sicurezza" prima di far funzionare l'unità.
- ▶ La sezione "Misure di sicurezza" contiene informazioni importanti sulla sicurezza di funzionamento dell'unità. Accertarsi che vengano seguite perfettamente.
- ▶ Prima di collegare l'equipaggiamento alla rete di alimentazione, contattare o chiedere l'autorizzazione dell'autorità competente.

SIGNIFICATO DEI SIMBOLI VISUALIZZATI SULL'UNITÀ

	AVVERTENZA (Rischio di incendio)	Questo marchio è riservato unicamente al refrigerante R32. Il tipo di refrigerante è scritto sulla targhetta dell'unità esterna. Nel caso in cui il tipo di refrigerante sia R32, questa unità utilizza un refrigerante infiammabile. Qualora dovesse fuoriuscire o entrare in contatto con il fuoco o con una fonte di calore, il refrigerante darà origine a gas nocivo e rischio di incendio.
		Prima dell'utilizzo, leggere attentamente le ISTRUZIONI DI FUNZIONAMENTO.
		Prima dell'utilizzo, il personale di assistenza deve leggere le ISTRUZIONI DI FUNZIONAMENTO e il MANUALE DI INSTALLAZIONE.
		È possibile trovare ulteriori informazioni nelle ISTRUZIONI DI FUNZIONAMENTO, nel MANUALE DI INSTALLAZIONE e documenti simili.

Simboli utilizzati nel testo

⚠ Avvertenza:

Descrive le precauzioni da prendere per evitare il rischio di lesioni, anche mortali, per l'utente.

⚠ Cautela:

Descrive le precauzioni da prendere per evitare il danneggiamento dell'unità.

Simboli utilizzati nelle illustrazioni

⚬ : Indica la necessità di collegare un componente a massa.

⚠ Avvertenza:

- Questi apparecchi non sono accessibili al pubblico.
- L'unità non deve essere installata dall'utente. Richiedere al distributore o ad una società autorizzata di installare l'unità. Se l'unità non è installata correttamente, vi è il rischio di perdite d'acqua, di scosse elettriche o di incendio.
- Non apportare modifiche all'unità. Ciò potrebbe dar luogo a incendi, scosse elettriche, lesioni personali o perdite d'acqua.
- Installare l'unità in maniera sicura su una struttura in grado di sostenerne il peso.
- Non salire e non appoggiare alcun oggetto sull'unità.
- Non spruzzare acqua sull'unità e non toccarla con le mani bagnate. Ciò può provocare una scossa elettrica.
- Non spruzzare gas combustibile nei pressi dell'unità, per evitare il rischio di un incendio.
- Non piazzare un riscaldatore a gas o qualsiasi altro apparecchio a fiamma aperta in un luogo esposto all'aria scaricata dall'unità. Ciò può essere alla base di una combustione incompleta.
- Non rimuovere il pannello anteriore o la griglia di protezione del ventilatore dalla sezione esterna durante il funzionamento dell'unità.
- Non riparare mai l'unità né trasferirla a un'altra sede da soli.
- Qualora vengano notati rumori o vibrazioni di intensità eccezionale, arrestare il funzionamento, spegnere l'unità e contattare il proprio rivenditore.
- Non inserire le dita, oggetti appuntiti, ecc., nei fori di ingresso o di uscita dell'aria.
- In presenza di odori particolari, arrestare il funzionamento dell'unità, spegnere l'interruttore di alimentazione e contattare il proprio distributore. Ciò per evitare un'interruzione di corrente, una scossa elettrica od un incendio.
- Il climatizzatore NON può essere usato da bambini o persone inferme senza la sorveglianza appropriata.
- Questo apparecchio è destinato all'utilizzo da parte di utenti esperti o qualificati nell'ambito di esercizi commerciali, industria leggera e aziende agricole, o all'utilizzo a scopo commerciale da parte di non addetti ai lavori.
- In caso di fuoriuscita del gas refrigerante, arrestare il funzionamento dell'unità, ventilare completamente la stanza e contattare il proprio rivenditore.

- Questo apparecchio può essere utilizzato da bambini di età superiore a 8 anni e da persone dalle capacità fisiche, sensorie o mentali ridotte, o senza la necessaria esperienza e conoscenza se tali persone sono state supervisionate o istruite all'uso dell'apparecchio in modo sicuro e sono a conoscenza dei pericoli che ne derivano. I bambini non devono giocare con l'apparecchio. La pulizia e la manutenzione non devono essere eseguite da bambini senza la necessaria supervisione.
- Questo apparecchio non è destinato a essere utilizzato da persone (compresi i minori) con capacità fisiche, sensoriali o mentali ridotte o esperienza e conoscenza carenti, salvo in caso di supervisione o istruzioni sull'uso dell'apparecchio da parte di una persona responsabile della loro sicurezza.
- Quando il condizionatore viene installato o spostato, oppure sottoposto a manutenzione, per caricare i tubi del refrigerante utilizzare esclusivamente il refrigerante specificato e indicato sull'unità esterna. Non mescolarlo con nessun altro tipo di refrigerante e non consentire all'aria di restare all'interno dei tubi. Qualora dell'aria si mescoli con il refrigerante, potrebbe far innalzare in modo anomalo la pressione nel tubo del refrigerante, il che potrebbe provocare un'esplosione o altri pericoli. L'uso di refrigeranti diversi da quello specificato per il sistema provocherà guasti meccanici, malfunzionamenti del sistema o la rottura dell'unità. Nel peggiore dei casi, questo potrebbe impedire seriamente di garantire la messa in sicurezza del prodotto.
- Si raccomanda di sorvegliare i bambini piccoli per evitare che giochino con il condizionatore d'aria.
- Installare questa unità in stanze la cui superficie interna superi i valori specificati nel manuale di installazione dell'unità esterna. Fare riferimento al manuale di installazione dell'unità esterna.
- Non utilizzare mezzi diversi da quelli consigliati dal produttore per accelerare il processo sbrinamento o per la pulizia.
- Questo apparecchio deve essere conservato in una stanza priva di fonti di accensione in continuo funzionamento (ad esempio: fiamme libere, un apparecchio a gas in funzione o una stufa elettrica in funzione).
- Non forare né bruciare.
- Si tenga presente che i refrigeranti potrebbero essere inodori.

1. Misure di sicurezza

⚠ Cautela:

- Non usare alcun oggetto appuntito per premere i pulsanti, in modo da non danneggiare il comando a distanza.
- Non bloccare o coprire gli ingressi o le uscite interni od esterni dell'unità.
- Non pulire mai il telecomando con benzene, panni imbevuti di sostanze chimiche diluite, ecc.
- Non usare il climatizzatore per molto tempo in condizioni di alta umidità, ad esempio lasciando una porta o finestra aperte. Nella modalità di raffreddamento, se il climatizzatore viene usato in una stanza molto umida (80% o più di u.r.), l'acqua che si condensa in esso può cadere per terra e bagnare mobili o tappeti.
- Non toccare il deflettore di uscita dell'aria superiore o la serranda di uscita dell'aria inferiore durante il funzionamento. In caso contrario, è possibile che si formi della condensa e l'unità potrebbe smettere di funzionare.
- Perdite di refrigerante possono causare asfissia. Prevedere un ventilazione adeguata in conformità alla norma EN378-1.
- Accertarsi di applicare materiale isolante intorno alle tubature. Il contatto diretto con le tubature non schermate può provocare ustioni o congelamento.
- Non introdurre in nessun caso le batterie nella bocca onde evitare ingestioni accidentali.
- L'ingestione delle batterie può provocare soffocamento e/o avvelenamento.
- Installare l'unità su di una struttura rigida in modo da evitare rumore o vibrazioni eccessivi durante il funzionamento.
- La misurazione del rumore viene effettuata in conformità agli standard JIS C9612, JIS B8616, ISO 5151(T1) e ISO 13523(T1).

Eliminazione dell'unità

Se occorre eliminare l'unità, contattare il proprio distributore.

2. Nomenclatura delle parti

■ Unità interna

	PKA-M·KA(L)
Velocità ventilatore	3 velocità (con modalità automatica)
Deflettore	Oscillazione automatica
Aletta	Manuale
Filtro	Normale
Indicazione di pulizia filtro	100 ore
Impostazione del N. del modello con il telecomando wireless	002

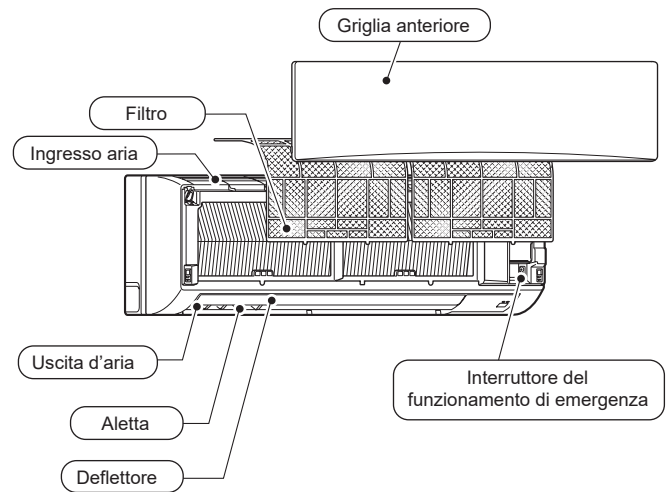

2. Nomenclatura delle parti

■ Telecomando con filo

Interfaccia dell'unità di controllo

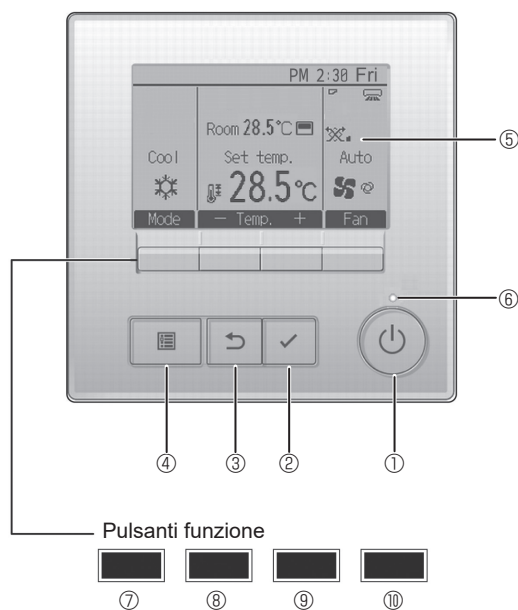

① Pulsante [ON/OFF]

Premere per accendere/spengere (ON/OFF) l'unità interna.

② Pulsante [SCEGLI]

Premere per salvare le impostazioni.

③ Pulsante [INDIETRO]

Premere per tornare alla schermata precedente.

④ Pulsante [MENU]

Premere per attivare il Menu principale.

⑤ LCD retroilluminato

Apparirà l'impostazione dell'operazione. Quando la retroilluminazione è disattivata, premere un pulsante per attivarla: essa rimarrà in funzione per un certo periodo di tempo secondo la schermata.

Quando la retroilluminazione è disattivata, premendo un pulsante viene attivata e non esegue le sue funzioni (eccetto il pulsante [ON/OFF]).

Le funzioni dei pulsanti funzione variano secondo la schermata. Consultare la guida ai pulsanti funzione in basso sull'LCD per le funzioni relative alla schermata corrente.

Quando il sistema è controllato in maniera centrale, la guida ai pulsanti funzione corrispondente al pulsante bloccato non appare.

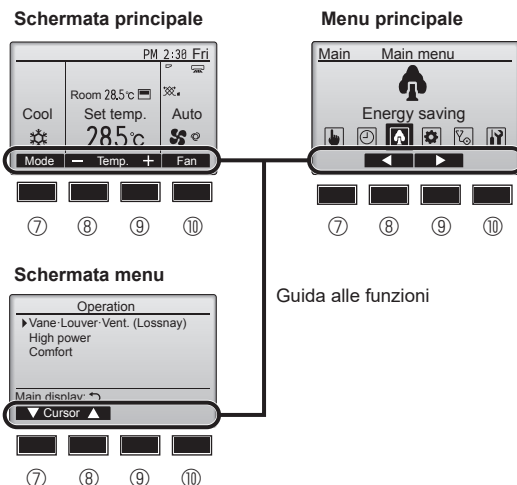

⑥ Lampada ON/OFF

La luce verde si accende quando l'unità è in funzione. Essa lampeggia quando il comando remoto è in avviamento o se si è verificato un errore.

⑦ Pulsante funzione [F1]

Schermata principale: Premere per cambiare la modalità di funzionamento.

Schermata menu: La funzione del pulsante varia in base alla schermata.

⑧ Pulsante funzione [F2]

Schermata principale: Premere per diminuire la temperatura.

Menu principale: Premere per spostare il cursore a sinistra.

Schermata menu: La funzione del pulsante varia in base alla schermata.

⑨ Pulsante funzione [F3]

Schermata principale: Premere per diminuire la temperatura.

Menu principale: Premere per spostare il cursore a destra.

Schermata menu: La funzione del pulsante varia in base alla schermata.

⑩ Pulsante funzione [F4]

Schermata principale: Premere per cambiare la velocità del ventilatore.

Schermata menu: La funzione del pulsante varia in base alla schermata.

2. Nomenclatura delle parti

Schermata

La schermata principale può essere visualizzata in due modi: "Completo" e "Base". L'impostazione predefinita di fabbrica è "Completo". Per passare alla modalità "Base", cambiare l'impostazione nella schermata principale (Fare riferimento al manuale d'uso incluso con il regolatore a distanza senza fili.).

<Modalità completo>

* Sono visualizzate tutte le icone per la definizione.

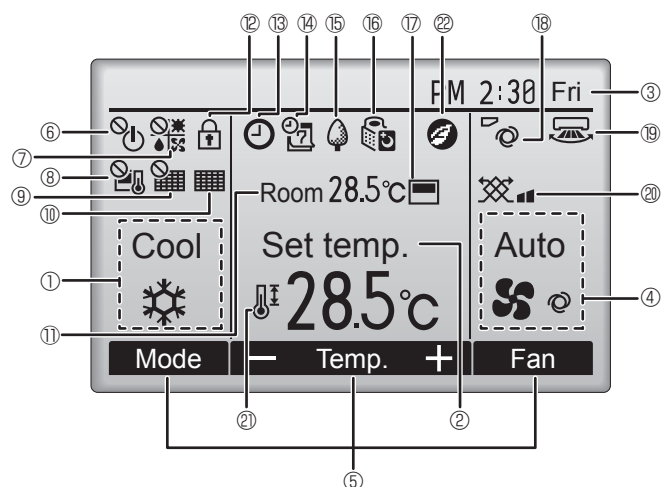

<Modalità base>

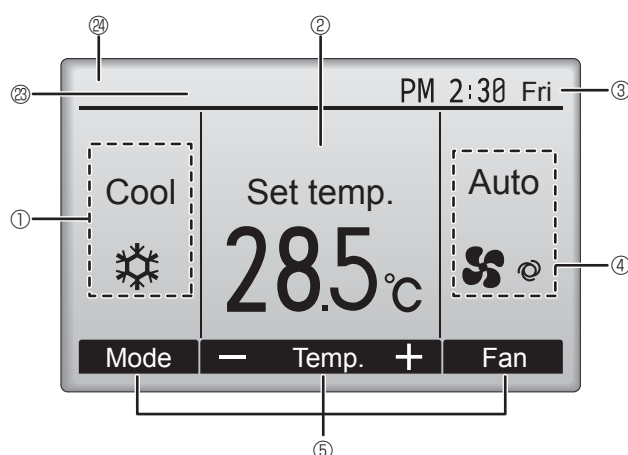

① Modo operativo

② Temperatura preimpostata

③ Orologio

④ Velocità ventilatore

⑤ Guida alla funzione dei tasti

Visualizza le funzioni dei tasti corrispondenti.



Appare quando il funzionamento ON/OFF è controllato in maniera centrale.



Appare quando la modalità operativa è controllata in maniera centrale.



Appare quando la temperatura preimpostata è controllata in maniera centrale.



Appare quando la funzione reset del filtro è controllata in maniera centrale.



Indica quando è necessaria la manutenzione del filtro.

⑪ Temperatura ambiente



Appare quando i pulsanti sono bloccati.



Appare quando viene abilitata la funzione "On/Off Timer", "Riduzione notturna", o Timer "Auto-off".

☞ appare quando il timer viene disabilitato dal sistema di controllo centralizzato.



Appare quando è attivato il temporizzatore settimanale.



Appare quando le unità sono in modalità risparmio energetico. (Non apparirà on alcuni modelli di unità interne)



Appare quando le unità esterne sono in modalità silenziosa.



Appare quando il termistore integrato sul comando remoto è attivato per monitorare la temperatura ambiente (⑪).

☞ appare quando il termistore nell'unità interna è attivato per monitorare la temperatura ambiente.



Indica l'impostazione del deflettore.



Indica l'impostazione del louver.



Indica l'impostazione della ventilazione.



Appare quando l'intervallo della temperatura preimpostata è limitato.



Viene visualizzato quando si esegue una funzione a risparmio energetico usando la funzione "3D i-see Sensor" (Sensore 3D i-see).

⑳ Controllo centralizzato

Viene visualizzato per un determinato periodo di tempo quando viene utilizzato l'elemento a controllo centralizzato.

㉑ Display errore preliminare

Viene visualizzato un codice di errore durante l'errore preliminare.

La maggior parte delle impostazioni (eccetto ON/OFF, modalità, velocità del ventilatore, temperatura) può essere eseguita dal menu principale.

2. Nomenclatura delle parti

■ Unità esterna

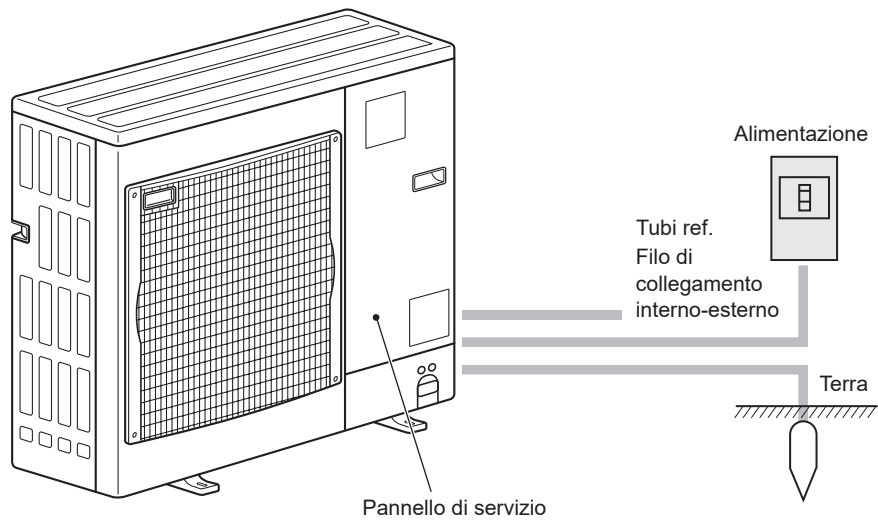

3. Funzionamento

■ Per informazioni sul metodo di funzionamento, fare riferimento al manuale d'uso in dotazione con ogni telecomando.

3.1. Accensione/Spegnimento

[ON]



Premere il pulsante [ON/OFF]. La luce ON/OFF sarà verde e si avvierà il funzionamento.

Quando "illuminazione LED" è impostato su "No", la spia ON/OFF non si accende.

* Fare riferimento al manuale di installazione del telecomando a filo.

[OFF]



Premere di nuovo il pulsante [ON/OFF]. La luce ON/OFF si spegne e si arresta il funzionamento.

Nota:
Anche se si preme il pulsante ON/OFF subito dopo avere interrotto l'operazione in corso, il climatizzatore non si accenderà per circa 3 minuti. Ciò evita di danneggiare i componenti interni.

■ Memoria stato operativo

	Impostazione telecomando
Modo operativo	Modalità operativa prima dello spegnimento dell'unità
Temperatura preimpostata	Temperatura preimpostata prima dello spegnimento dell'unità
Velocità ventilatore	Velocità ventilatore prima dello spegnimento dell'unità

■ Intervallo della temperatura preimpostata configurabile

Modo operativo	Intervallo della temperatura preimpostata	
	Predefinito	Raffreddamento 14 °C *1 *2
Raffred/Deumid	19 – 30 °C	14 – 30 °C
Riscald	17 – 28 °C	17 – 28 °C
Auto	19 – 28 °C	17 – 28 °C
Ventilatore/Ventilazione	Non impostabile	Non impostabile

*1 È disponibile quando l'unità interna è collegata a una qualsiasi delle unità esterne in questione.

*2 È necessario cambiare l'impostazione delle funzioni. Fare riferimento al manuale di installazione per il metodo di impostazione.

3.2. Selezione delle modalità

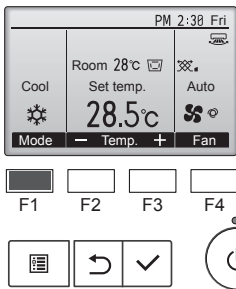

Ogni pressione del pulsante [F1] commuta tra le seguenti modalità operative. Selezionare la modalità operativa desiderata.

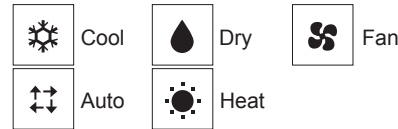

• Le modalità di funzionamento non disponibili per i modelli delle unità esterne non verranno visualizzate sul display.

Icona modalità lampeggiante e suo significato

L'icona modalità lampeggia quando le unità interne presenti nello stesso sistema di raffreddamento (collegato alla stessa unità esterna) sono già operative ma con modalità differente. In questo caso, il resto dell'unità nello stesso gruppo può essere azionata solo con la stessa modalità.

Funzionamento automatico

<Singolo set point>

- Sulla base della temperatura impostata, se la temperatura ambiente è troppo alta si avvia il funzionamento in raffreddamento; se è invece troppo bassa, si avvia il funzionamento in riscaldamento.
- Durante il funzionamento automatico, se la temperatura ambiente cambia e per 15 minuti supera di almeno 2,0 °C la temperatura impostata, il condizionatore passa al modo raffreddamento. Analogamente, se la temperatura ambiente resta per 15 minuti inferiore di almeno 2,0 °C alla temperatura impostata, il condizionatore passa al modo riscaldamento.

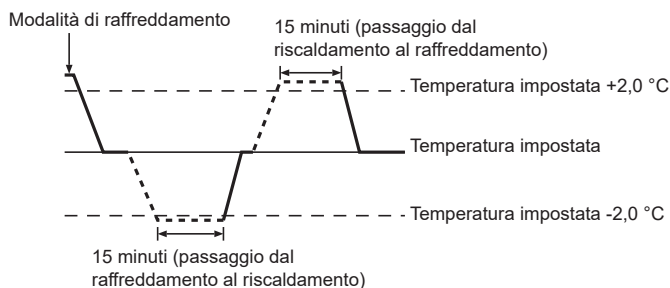

<Doppio set point>

Nota:

- Potrebbe non essere possibile impostare questa funzione a seconda dell'unità esterna da collegare.

Quando il modo operazione è impostato su modo "Auto" (imp. punto doppio), due temperature di preselezione (una per il raffreddamento e l'altra per il riscaldamento) possono essere impostate. A seconda on temperatura ambiente, l'unità interna funzionerà automaticamente in modo "Cool" (Raffred) o in modo "Heat" (Riscald) e manterrà la temperatura ambiente all'interno dell'intervallo di preselezione.

Per ulteriori dettagli sul funzionamento, fare riferimento al manuale d'uso del telecomando.

3.3. Impostazione della temperatura

<Cool (Raffred), Dry (Deumid), Heat (Riscald), e Auto>

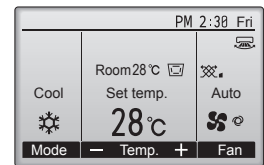
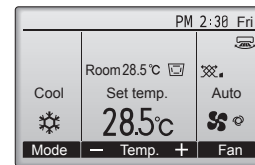

Esempio di visualizzazione (Incrementi di 1 gradi centigradi)



Premere il tasto [F2] per diminuire la temperatura preimpostata e il tasto [F3] per aumentarla.

- Fare riferimento alla tabella nella sezione 3-1 per l'intervallo di temperatura regolabile per le diverse modalità operative.
- L'intervallo di temperatura reimpostato non può essere configurato per il funzionamento Ventilatore/Ventilazione.
- La temperatura preimpostata sarà visualizzata in incrementi di 0,5 o di 1 gradi centigradi, o Fahrenheit, a seconda del modello di unità interna e del modo impostazione dello schermo sul controller remoto.
- Per impostare il raffreddamento a 14°C, vedere la sezione "Impostazioni di funzione" nel manuale di installazione.

3. Funzionamento

3.4. Impostazione della velocità ventilatore

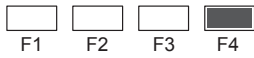
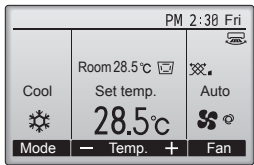

Premere il pulsante [F4] per scorrere le velocità del ventilatore nel seguente ordine.

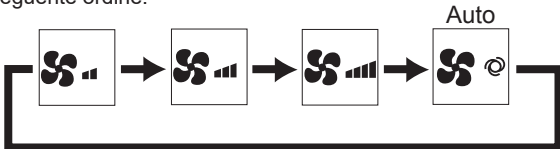

- Le velocità del ventilatore disponibili dipendono dai modelli delle unità interne collegate.

Note:

- Il numero di velocità ventola disponibili dipende dal tipo di unità collegata.
- Nei seguenti casi, la velocità effettiva della ventola generata dall'unità sarà diversa dalla velocità visualizzata sul display del telecomando.
 - Quando sul display viene visualizzata la modalità "Standby" o "Defrost" (Sbrinamento).
 - Quando la temperatura dello scambiatore di calore è bassa nel modo riscaldamento (ad es. subito dopo l'avvio del funzionamento in riscaldamento)
 - Nella modalità HEAT (Riscaldamento), quando la temperatura ambiente è superiore a quella impostata.
 - Nella modalità COOL (Raffreddamento), quando la temperatura ambiente è inferiore rispetto alla temperatura impostata.
 - Quando sull'unità è attiva la modalità DRY (deumidificazione).

3.5. Impostazione della direzione del flusso d'aria

3.5.1 Navigazione all'interno del Menu principale

<Accesso al Menu principale>

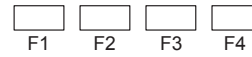
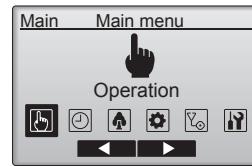

Premere il pulsante [MENU] sul display principale.
Appare il Menu principale.

<Selezione voce>

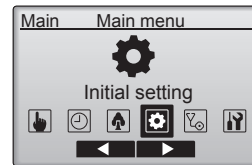

Premere [F2] per spostare il cursore a sinistra.
Premere [F3] per spostare il cursore a destra.

<Uscire dalla schermata Menu principale>

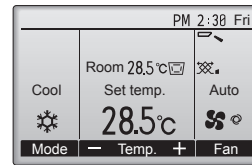

Premere il pulsante [INDIETRO] per uscire dal Menu principale e tornare alla schermata principale.

Se non viene toccato alcun pulsante per 10 minuti, lo schermo tornerà automaticamente alla schermata principale. Ogni impostazione non salvata andrà persa.

<Visualizzazione delle funzioni non supportate>

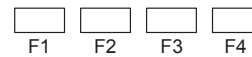
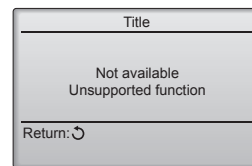

Il messaggio a sinistra appare se l'utente seleziona una funzione non supportata dal modello dell'unità interna corrispondente.

3. Funzionamento

3.5.2 Deflettore-Recup (Lossnay)

<Accesso al menu>

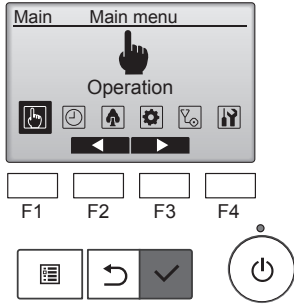

Selezionare "Operation" (Funzionamento) dal Menu principale (consultare 3.5.1) e premere il pulsante [SCEGLI].

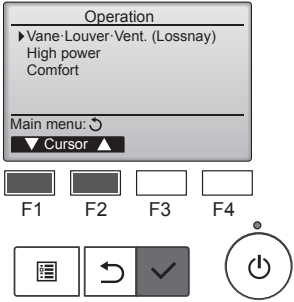

Selezionare "Vane-Louver-Vent. (Lossnay)" (Deflettore-Aletta-Vent. (Lossnay)) dal menu Operation, quindi premere il pulsante [SCEGLI].

<Impostazione del deflettore>

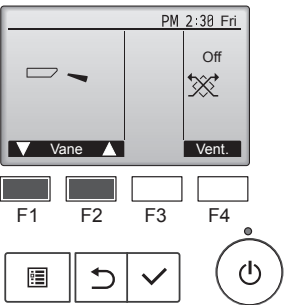

Premere il pulsante [F1] o [F2].

Premere il pulsante come indicato sopra per scorrere le seguenti opzioni di impostazione.

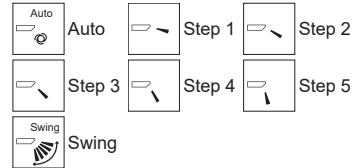

Selezionare "Swing" (Oscillaz) per spostare i deflettori su e giù automaticamente.

Se impostato da "Step 1" (Inclinaz 1) a "Step 5" (Inclinaz 5), il deflettore verrà posizionato all'inclinazione selezionata.

<Impostazione Vent.>

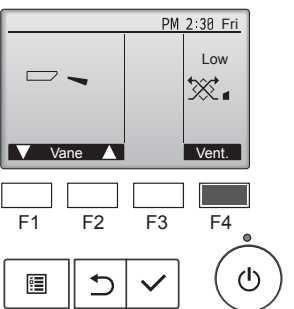

Premere il pulsante [F4] per scorrere le opzioni di impostazione della ventilazione tra "Off", "Low" e "High".
* Configurabile solo quando l'unità LOSSNAY è collegata.



• Il ventilatore su alcuni modelli interni può essere asservito con alcuni modelli di unità di ventilazione.

<Ritorno al Menu principale>

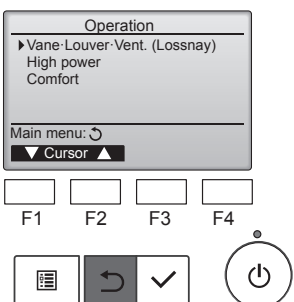

Premere il pulsante [INDIETRO] per tornare al Menu principale.

Nota:

- Durante l'oscillazione, le indicazioni direzionali sullo schermo non vengono modificate in modo sincronizzato con le alette direzionali dell'unità.
- Le direzioni disponibili dipendono dal tipo di unità collegata.
- Nei seguenti casi, la direzione effettiva dell'aria sarà diversa da quella indicata sul display del telecomando.
 1. Quando sul display viene visualizzata la modalità "Standby" o "Defrost" (Sbrinamento).
 2. Subito dopo aver avviato la modalità di riscaldamento (quando il sistema è in attesa dell'attivazione della nuova modalità).
 3. Nella modalità di riscaldamento, quando la temperatura ambiente è superiore a quella impostata.

<[Manuale] Per cambiare la direzione destra/sinistra del flusso d'aria>

* Il pulsante Louver non può essere utilizzato.

- Arrestare il funzionamento dell'unità e, spostando il deflettore, orientare il flusso nella direzione desiderata.



- * Non impostare la direzione verso l'interno se l'unità di trova in modalità raffreddamento/riscaldamento. In caso contrario, esiste il rischio di condensa o gocciolamenti.

⚠ **Cautela:**

Per evitare di cadere, maneggiare l'unità in posizione di equilibrio.

3.6. Ventilazione

Per la combinazione LOSSNAY

- Sono disponibili le 2 modalità di funzionamento seguenti.
 - Funzionamento del ventilatore unitamente all'unità interna.
 - Funzionamento indipendente del ventilatore.

Nota: (Per il regolatore a distanza senza fili)

- L'opzione di funzionamento indipendente del ventilatore non è disponibile.
- Non viene visualizzata alcuna indicazione sul telecomando.

4. Timer

4.1. Per il regolatore a distanza con fili

- Le funzioni del timer variano a seconda del tipo di telecomando in uso.
- Per ulteriori dettagli sul funzionamento del telecomando, fare riferimento al relativo manuale d'uso in dotazione con ogni telecomando.

5. Funzionamento d'emergenza per il telecomando senza fili

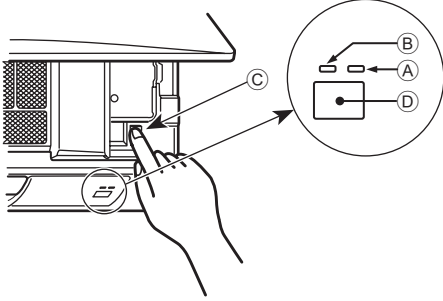

Quando non si può utilizzare il comando a distanza

Quando le batterie del telecomando si esauriscono oppure il telecomando si guasta, è possibile utilizzare l'apparecchio in modalità di emergenza mediante i tasti di emergenza sulla griglia.

- Ⓐ Spia DEFROST/STAND BY (Arancio)
 - Ⓑ Spia di funzionamento (Verde)
 - Ⓒ Interruttore del funzionamento di emergenza (riscaldamento/raffreddamento)
 - Ⓓ Ricevitore
- A ogni pressione dell'interruttore del funzionamento di emergenza, la modalità di funzionamento viene commutata.
 - Controllare "COOL/HEAT" sul display del monitor di funzionamento (il display viene visualizzato di colore arancio per 5 secondi dopo la pressione dell'interruttore).

[Modelli a funzionamento combinato raffreddamento/riscaldamento]

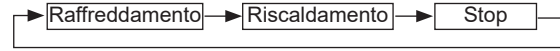

[Modelli solo raffreddamento]



Display del monitor di funzionamento

	VERDE	ARANCIO	
STOP	○	○	Il display viene visualizzato di colore arancio per 5 secondi dopo la pressione dell'interruttore come indicato a sinistra, quindi torna al display normale.
COOL	●	○	
HEAT	●	●	

○ Spento ● Acceso

* I dettagli sul funzionamento in modalità d'emergenza sono indicati sotto.

Modalità di funzionamento	COOL	HEAT
Temperatura impostata	24°C	24°C
Velocità di ventilazione	Alta	Alta
Direzione del flusso d'aria su/giù	Impostazioni 1	Impostazioni 4(5)

6. Cura e pulizia

■ Informazione filtro aria

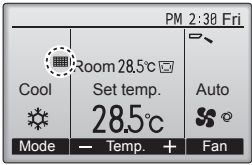

☐☐☐☐ appare sulla schermata principale in modalità Completo quando è ora di pulire i filtri.

Lavare, pulire o sostituire i filtri quando appare il segnale. Consultare il manuale di installazione dell'unità interna.

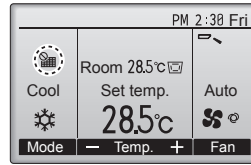

Quando ☐☐☐☐ appare nella schermata principale in modalità Completo, il sistema è controllato in maniera centrale e la segnalazione filtro non può essere ripristinata.

Se due o più unità interne sono collegate, la durata della pulizia del filtro per ogni unità può essere differente, secondo il tipo di filtro. L'icona ☐☐☐☐ appare quando il filtro nell'unità principale deve essere pulito. Quando la segnalazione del filtro è ripristinata, verrà ripristinata anche la durata operativa cumulativa di tutte le unità. L'icona ☐☐☐☐ programmata per apparire dopo una certa durata dell'operazione, secondo la premessa che le unità interne sono installate in uno spazio con qualità dell'aria normale. Secondo la qualità dell'aria, il filtro potrebbe richiedere pulizia più frequente. La durata cumulativa in cui i filtri devono essere puliti dipende dal modello.

- Questa indicazione non è disponibile per il telecomando senza fili.

⚠ Cautela:

- Rivolgersi a personale autorizzato per pulire il filtro.

► Pulizia dei filtri

- Pulire i filtri utilizzando un aspirapolvere. Qualora questo non sia disponibile, battere i filtri contro un oggetto solido per far partire la sporcizia e la polvere.
- Se i filtri sono particolarmente sporchi, lavarli in acqua tiepida. Accertarsi di sciacquare via completamente qualsiasi traccia di detergente e far asciugare completamente i filtri prima di rimetterli nell'unità.

⚠ Cautela:

- Non far asciugare i filtri alla luce diretta del sole o usando una sorgente di calore, come un elettroriscaldatore: questo potrebbe deformarli.
- Non lavare i filtri in acqua calda (sopra i 50°C), per non deformarli.
- Accertarsi che i filtri dell'aria siano sempre installati. La mancanza di detti filtri nell'unità può causare un cattivo funzionamento della stessa.

⚠ Cautela:

- Prima di pulire l'unità, arrestare il funzionamento e staccare la corrente.
- Le sezioni interne sono dotate di filtri destinati a rimuovere la polvere dall'aria aspirata. Pulire i filtri usando i metodi mostrati nelle seguenti figure.

⚠ Cautela:

- Durante la rimozione del filtro, è necessario prendere precauzioni per proteggere gli occhi dalla polvere. Inoltre, se è necessario salire su uno sgabello per svolgere il lavoro, prestare attenzione a non cadere.
- Una volta rimosso il filtro, non toccare le parti metalliche nell'unità interna, per evitare infortuni.

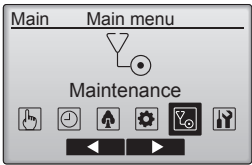

Selezionare "Maintenance" (Manutenzione) dal Menu principale, quindi premere il pulsante [SCEGLI].

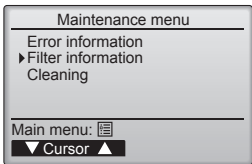

Selezionare "Filter information" (Informazioni filtro) dal menu "Maintenance" (Manutenzione), quindi premere il pulsante [SCEGLI].

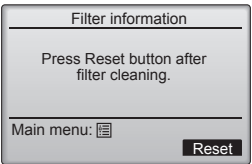

Premere il pulsante [F4] per eseguire il reset del filtro. Consultare le istruzioni dell'unità interna per la pulizia del filtro.

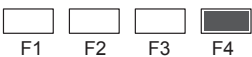

Selezionare "OK" con il pulsante [F4].

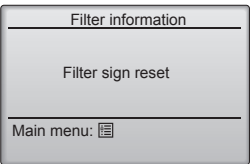

Viene visualizzata una schermata di conferma.

Navigazione all'interno delle pagine

- Per tornare al Menu principale pulsante [MENU]
- Premere per tornare alla schermata precedente pulsante [INDIETRO]

it

6. Cura e pulizia

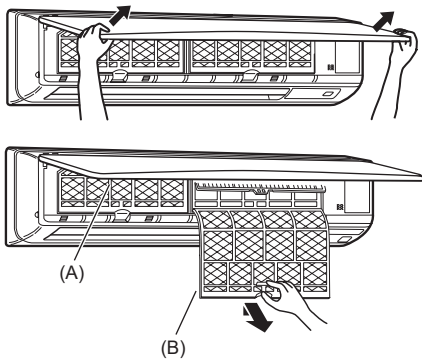

- (1) Usando entrambe le mani, tirare entrambi gli angoli inferiori della griglia di ingresso per aprirla, quindi sollevare il filtro finché non arriva alla posizione di arresto emettendo un clic.
- (2) Afferrare le maniglie del filtro e tirare il filtro verso l'alto, quindi tirarlo verso il basso.
(Posizionato a destra e a sinistra.)
(A) Griglia anteriore
(B) Filtro

■ Pulizia del filtro di purificazione dell'aria (opzionale)

Ogni 3 mesi:

- Eliminare la sporcizia con un aspirapolvere.

Se non si riesce ad eliminare lo sporco con l'aspirapolvere:

- Immergere il filtro con il relativo telaio in acqua tiepida prima di sciacquarlo.
- Dopo il lavaggio, farlo asciugare perfettamente, all'ombra. Installare tutte le alette del filtro aria.

Ogni anno:

- Per ottenere sempre prestazioni ottimali, sostituire il filtro di pulizia dell'aria con un nuovo filtro.

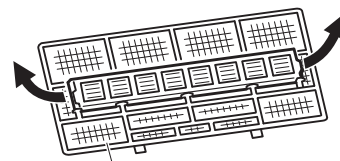

Tirare per staccare dal filtro aria

Le presenti informazioni si basano sul REGOLAMENTO (UE) N. 528/2012

NOME DEL MODELLO	Articolo trattato (Nomi delle parti)	Sostanze attive (N. CAS)	Proprietà	Istruzioni per l'uso (Informazioni per un utilizzo sicuro)
MAC-1416FT-E	FILTRO	Cloruro di dimetilottadecil [3-(trimetossisilil) propil] ammonio (27668-52-6)	Antivirus Antibatterico Antimuffa	<ul style="list-style-type: none"> • Utilizzare il presente prodotto secondo le indicazioni riportate nel manuale di istruzioni e unicamente per lo scopo previsto. • Non mettere in bocca. Tenere lontano dalla portata dei bambini.

Pulizia dell'unità interna

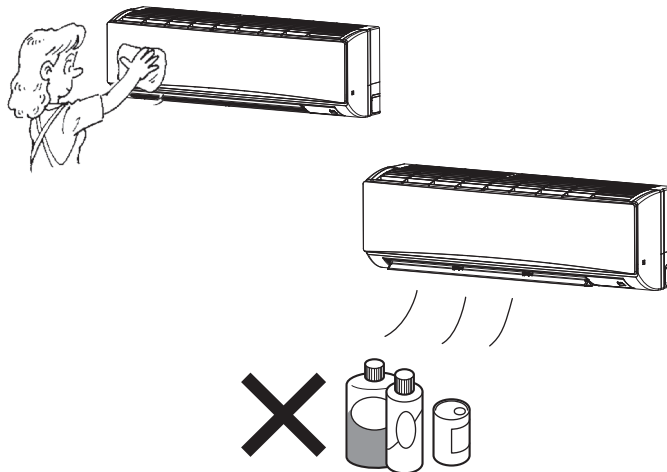







- Pulire la parte esterna dell'unità con un panno morbido, asciutto e pulito.
- Pulire eventuali macchie d'olio o impronte digitali usando un detergente domestico neutro (come detersivo liquido per piatti o per il bucato).

⚠ Cautela:

Non usare benzina, benzene, diluente, polvere abrasiva o qualsiasi tipo di detergente non neutro, dal momento che tali sostanze possono danneggiare l'involucro dell'unità.

7. Risoluzione dei problemi

Problemi?	Ecco la soluzione (l'unità funziona normalmente)
Il condizionatore d'aria non riscalda o non raffredda molto bene.	<ul style="list-style-type: none"> ■ Pulire il filtro (quando il filtro è sporco o ostruito, il flusso d'aria viene ridotto). ■ Verificare la regolazione della temperatura ed eventualmente modificarla. ■ Assicurarsi che vi sia sufficiente spazio libero attorno all'unità esterna. L'ingresso o l'uscita aria dell'unità interna sono ostruiti? ■ È stata lasciata una porta o una finestra aperta?
All'inizio del funzionamento in riscaldamento, dall'unità interna non esce subito aria calda.	<ul style="list-style-type: none"> ■ Inizia ad uscire aria calda quando l'unità interna si è riscaldata a sufficienza.
Mentre è attivo il modo riscaldamento, il condizionatore d'aria si arresta prima che venga raggiunta la temperatura ambiente impostata.	<ul style="list-style-type: none"> ■ Quando la temperatura esterna è bassa e vi è molta umidità, sull'unità esterna può formarsi della brina. In questo caso, l'unità esterna esegue un'operazione di sbrinamento. Il normale funzionamento riprende dopo circa 10 minuti.
La direzione del flusso d'aria su/giù cambia durante il funzionamento, oppure non è possibile impostarla.	<ul style="list-style-type: none"> ■ Durante il raffreddamento, le alette si spostano automaticamente nella posizione orizzontale (in basso) dopo 1 ora quando è selezionato il flusso d'aria verso il basso (orizzontale). Questo per impedire che si formi condensa che possa poi gocciolare dalle alette. ■ Durante il riscaldamento, le alette si spostano automaticamente nella posizione corrispondente al flusso d'aria orizzontale quando la temperatura del flusso d'aria è bassa o durante lo sbrinamento.
Quando si modifica la direzione del flusso d'aria su/giù, le alette si spostano sempre verso l'alto e verso il basso oltre la posizione impostata per poi arrestarsi sulla posizione.	<ul style="list-style-type: none"> ■ Quando si modifica la direzione del flusso d'aria, le alette si spostano sulla posizione impostata dopo il rilevamento della posizione di base.
Si sente un rumore di acqua che scorre o a volte un sibilo.	<ul style="list-style-type: none"> ■ È possibile avvertire questo tipo di rumori quando il refrigerante scorre all'interno del condizionatore o quando cambia il flusso del refrigerante.
Si sentono scoppiettii o scricchiolii.	<ul style="list-style-type: none"> ■ È possibile udire questo tipo di rumori quando, in seguito all'espansione ed al restringimento dovuti agli sbalzi di temperatura, alcune parti sfregano l'una contro l'altra.
Si avverte un odore sgradevole nella stanza.	<ul style="list-style-type: none"> ■ L'unità interna aspira aria contenente gli odori delle pareti, dei tappeti, dei mobili, nonché degli indumenti, quindi la riemette nella stanza.
Dall'unità interna fuoriesce una nebbiolina bianca.	<ul style="list-style-type: none"> ■ Se la temperatura interna e l'umidità sono elevate, può prodursi questo fenomeno all'avvio del condizionatore. ■ Durante lo sbrinamento, il flusso d'aria fredda può soffiare verso il basso ed assumere l'aspetto di una nebbiolina.
Dall'unità esterna fuoriesce acqua o vapore.	<ul style="list-style-type: none"> ■ Durante il funzionamento in raffreddamento può formarsi acqua che poi cola dai tubi di refrigerante e dalle guarnizioni. ■ Durante il funzionamento in riscaldamento, può formarsi acqua che cola dallo scambiatore di calore. ■ Durante il funzionamento in modo sbrinamento, l'acqua sullo scambiatore di calore evapora e può essere emesso vapore acqueo.
“  ” Sul display del telecomando non appare l'indicatore di funzionamento.	<ul style="list-style-type: none"> ■ Accendere l'interruttore. Sul display del telecomando appare “”.
Quando si riavvia il condizionatore d'aria subito dopo averlo spento, il condizionatore non funziona nemmeno se si preme il pulsante ON/OFF.	<ul style="list-style-type: none"> ■ Attendere circa 3 minuti. (il funzionamento viene bloccato per proteggere il condizionatore d'aria).
Il condizionatore d'aria entra in funzione senza che sia stato premuto il pulsante ON/OFF.	<ul style="list-style-type: none"> ■ È stato impostato il timer di avvio? Premere il pulsante ON/OFF per arrestare il condizionatore. ■ Il condizionatore d'aria è collegato ad un telecomando centrale? Rivolgersi al personale incaricato del condizionatore d'aria. ■ Sul display del telecomando appare l'indicazione “” ? Rivolgersi al personale incaricato del condizionatore d'aria. ■ È stata impostata la funzione di ripresa automatica dopo le interruzioni di corrente? Premere il pulsante ON/OFF per arrestare il condizionatore.
Il condizionatore d'aria si arresta senza che sia stato premuto il pulsante ON/OFF.	<ul style="list-style-type: none"> ■ È stato impostato il timer di arresto? Premere il pulsante ON/OFF per riavviare il condizionatore. ■ Il condizionatore d'aria è collegato ad un telecomando centrale? Rivolgersi al personale incaricato del condizionatore d'aria. ■ Sul display del telecomando appare l'indicazione “” ? Rivolgersi al personale incaricato del condizionatore d'aria.
Non si riesce ad impostare il funzionamento del timer con il telecomando.	<ul style="list-style-type: none"> ■ Le impostazioni del timer sono valide? Se è possibile impostare il timer, sul display del telecomando appare l'indicazione , o .
Sul display del telecomando appare il messaggio “Please Wait” (prego attendere).	<ul style="list-style-type: none"> ■ Sono in fase di esecuzione le impostazioni iniziali. Attendere circa 3 minuti.
Sul display del telecomando appare un codice di errore.	<ul style="list-style-type: none"> ■ Sono entrati in funzione i dispositivi di sicurezza che proteggono il condizionatore d'aria. ■ Non tentare di procedere da sé alla riparazione. Spegnerne immediatamente l'interruttore di alimentazione e rivolgersi al concessionario. Indicare al concessionario il nome del modello e le informazioni visualizzate sul display del telecomando.
Si sente un rumore di acqua che cola o di un motore in funzione.	<ul style="list-style-type: none"> ■ All'arresto del funzionamento in raffreddamento, la pompa di drenaggio si attiva e poi si arresta. Attendere circa 3 minuti.

7. Risoluzione dei problemi

Problemi?	Ecco la soluzione (l'unità funziona normalmente)												
Il rumore emesso è superiore a quanto indicato nelle specifiche tecniche.	<ul style="list-style-type: none"> Il livello di rumorosità del funzionamento all'interno è influenzato dall'acustica del locale, come indicato nella seguente tabella, e risulta superiore a quanto indicato nelle specifiche perché il valore è stato misurato in una stanza priva di echi. <table border="1"> <thead> <tr> <th></th> <th>Stanze con un alto livello di assorbimento sonoro</th> <th>Stanze normali</th> <th>Stanze con un basso livello di assorbimento sonoro</th> </tr> </thead> <tbody> <tr> <td>Esempi di diversi locali</td> <td>Studio di trasmissione, studio di incisione, ecc.</td> <td>Reception, atrio di albergo, ecc.</td> <td>Ufficio, stanza d'albergo</td> </tr> <tr> <td>Livelli di rumore</td> <td>Da 3 a 7 dB</td> <td>Da 6 a 10 dB</td> <td>Da 9 a 13 dB</td> </tr> </tbody> </table>		Stanze con un alto livello di assorbimento sonoro	Stanze normali	Stanze con un basso livello di assorbimento sonoro	Esempi di diversi locali	Studio di trasmissione, studio di incisione, ecc.	Reception, atrio di albergo, ecc.	Ufficio, stanza d'albergo	Livelli di rumore	Da 3 a 7 dB	Da 6 a 10 dB	Da 9 a 13 dB
	Stanze con un alto livello di assorbimento sonoro	Stanze normali	Stanze con un basso livello di assorbimento sonoro										
Esempi di diversi locali	Studio di trasmissione, studio di incisione, ecc.	Reception, atrio di albergo, ecc.	Ufficio, stanza d'albergo										
Livelli di rumore	Da 3 a 7 dB	Da 6 a 10 dB	Da 9 a 13 dB										
Sul display del telecomando senza fili non è visualizzato nulla, il display è molto debole, oppure l'unità interna riceve i segnali solo se il telecomando è molto vicino.	<ul style="list-style-type: none"> Le batterie sono quasi esaurite. Sostituire le batterie e premere il pulsante Reset. Se continua a non apparire nulla nonostante siano state sostituite le batterie, assicurarsi che le batterie siano inserite nelle direzioni giuste (+, -). 												
Dopo l'installazione/sostituzione della batteria del telecomando, non è possibile utilizzare parte delle funzioni.	<ul style="list-style-type: none"> Verificare che l'impostazione dell'orologio sia stata completata. Se l'impostazione dell'orologio non è terminata, completarla. 												
La spia di funzionamento accanto al ricevitore del telecomando senza fili dell'unità interna lampeggia.	<ul style="list-style-type: none"> Si è attivata la funzione di autodiagnosi per proteggere il condizionatore d'aria. Non tentare di procedere da sé alla riparazione. Spegnerne immediatamente l'interruttore di alimentazione e rivolgersi al concessionario. Non dimenticare di specificare il nome del modello al concessionario. 												
L'unità interna non attiva si riscalda ed emette un rumore di acqua che scorre.	<ul style="list-style-type: none"> Una piccola quantità di refrigerante continua a scorrere nell'unità interna anche quando non è in funzione. 												

8. Specifiche tecniche

■ PKA-M-KA(L)

Modello		PKA-M60KA(L)	PKA-M71KA(L)	PKA-M100KA(L)	
Alimentazione (Voltaggio/Frequenza)	<V/Hz>	~N 230/50, 230/60			
Potenza nominale (solo unità int.)	<kW>	0,06	0,06	0,08	
Corrente nominale (solo unità int.)	<A>	0,43	0,43	0,57	
RISCALDAMENTO	<kW>	-	-	-	
Dimensione (Altezza)	<mm>	365			
Dimensione (Larghezza)	<mm>	1170			
Dimensione (Spessore)	<mm>	295			
Portata flusso d'aria (Bassa-Media-Alta)	<m ³ /min>	18-20-22		20-23-26	
Livello sonoro (Basso-Media-Alto)	<dB>	39-42-45		41-45-49	
Peso netto	<kg>	21			
Capacità di raffreddamento	sensibile	P _{nom,raffr} <kW>	5,16	5,53	7,30
	latente	P _{nom,raffr} <kW>	0,84	1,57	2,70
Capacità di riscaldamento	P _{nom,risc} <kW>	6,90	8,10	11,20	
Potenza elettrica assorbita totale	P _{elett} <kW>	0,060	0,060	0,080	
Livello di potenza sonora (per ogni impostazione di velocità, se pertinente)	L _{WA} <dB>	58-61-64	58-61-64	58-61-65	

(EU)2016/2281

Περιεχόμενα

1. Προφυλακτικά Μέτρα Ασφαλείας.....	1	5. Λειτουργία εκτάκτου ανάγκης για ασύρματο τηλεχειριστήριο.....	9
2. Ονόματα μερών.....	2	6. Φροντίδα και καθαρίσμα.....	10
3. Λειτουργία.....	6	7. Αντιμετώπιση προβλημάτων.....	12
4. Χρονοδιακόπτης.....	9	8. Προδιαγραφές.....	13

Παρατήρηση



Εικ. 1

Αυτό το σύμβολο ισχύει μόνο για τις χώρες της Ευρωπαϊκής Ένωσης.

Αποτελεί το σύμβολο σήμανσης της Οδηγίας 2012/19/ΕΕ Άρθρο 14 “Ενημέρωση των χρηστών” και Παράρτημα ΙΧ και/ή της Οδηγίας 2006/66/ΕΚ Άρθρο 20 “Ενημέρωση του τελικού χρήστη” και Παράρτημα ΙΙ.

Το προϊόν της MITSUBISHI ELECTRIC που αγοράσατε έχει σχεδιαστεί και κατασκευαστεί με υλικά και εξαρτήματα υψηλής ποιότητας τα οποία ανακυκλώνονται και/ή μπορούν να επαναχρησιμοποιηθούν. Το σύμβολο αυτό δηλώνει ότι ο ηλεκτρικός και ο ηλεκτρονικός εξοπλισμός, οι μπαταρίες και οι συσσωρευτές, μετά το πέρας της χρήσης τους, πρέπει να απορρίπτονται ξεχωριστά από τα οικιακά απόβλητα. Εάν κάτω από το σύμβολο υπάρχει ένα ηχητικό σύμβολο (Εικ. 1), αυτό σημαίνει ότι η μπαταρία ή ο συσσωρευτής περιέχει κάποιο βαρύ μέταλλο σε συγκεκριμένη συγκέντρωση.

Αυτό δηλώνεται ως εξής: Hg: υδράργυρος (0,0005%), Cd: κάδμιο (0,002%), Pb: μόλυβδος (0,004%)

Στην Ευρωπαϊκή Ένωση, υπάρχουν ξεχωριστά συστήματα συλλογής για τα χρησιμοποιημένα ηλεκτρικά και ηλεκτρονικά προϊόντα, τις μπαταρίες και τους συσσωρευτές. Απορρίψτε τον ηλεκτρικό και ηλεκτρονικό εξοπλισμό, τις μπαταρίες και τους συσσωρευτές σύμφωνα με τους ισχύοντες κανονισμούς στο χώρο συλλογής/κέντρο ανακύκλωσης της περιοχής στην οποία κατοικείτε.

Βοηθήστε κι εσείς στην προστασία του περιβάλλοντος και εξασφαλίστε το μέλλον μας!

Σημείωση:

Η φράση “Ενσύρματο τηλεχειριστήριο” σε αυτό το εγχειρίδιο λειτουργίας αναφέρεται στο PAR-41MAA.

Εάν χρειάζεστε πληροφορίες για άλλο τηλεχειριστήριο, ανατρέξτε στο βιβλίο οδηγιών που περιλαμβάνεται σε αυτά τα κουτιά.

1. Προφυλακτικά Μέτρα Ασφαλείας

- ▶ Πριν κάνετε την εγκατάσταση της μονάδας, βεβαιωθείτε ότι διαβάσατε όλα τα “Προφυλακτικά Μέτρα Ασφαλείας”.
- ▶ Τα “Προφυλακτικά Μέτρα Ασφαλείας” παρέχουν πολύ σημαντικές πληροφορίες σχετικά με την ασφάλεια. Παρακαλείστε να βεβαιώνετε ότι εφαρμόζετε τα μέτρα ασφαλείας που προβλέπονται.
- ▶ Πριν κάνετε τη σύνδεση στο σύστημα, παρακαλούμε να αναφέρετε ή να ζητήσετε επιβεβαίωση από τον αρμόδιο οργανισμό ανεφοδιασμού.

ΣΥΜΒΟΛΑ ΠΟΥ ΕΜΦΑΝΙΖΟΝΤΑΙ ΣΤΗ ΜΟΝΑΔΑ

	ΠΡΟΕΙΔΟΠΟΙΗΣΗ (Κίνδυνος πυρκαγιάς)	Αυτό το σύμβολο αφορά μόνο το ψυκτικό υγρό R32. Ο τύπος του ψυκτικού υγρού αναγράφεται στην πινακίδα της εξωτερικής μονάδας. Σε περίπτωση που ο τύπος του ψυκτικού υγρού είναι R32, αυτή η μονάδα χρησιμοποιεί εύφλεκτο ψυκτικό υγρό.
	Διαβάστε προσεκτικά το ΕΓΧΕΙΡΙΔΙΟ ΛΕΙΤΟΥΡΓΙΑΣ πριν από τη χρήση.	Αν το ψυκτικό υγρό διαρρεύσει και έρθει σε επαφή με φωτιά ή πηγή θερμότητας, θα δημιουργηθεί επικίνδυνο αέριο και υπάρχει κίνδυνος πρόκλησης πυρκαγιάς.
	Το προσωπικό συντήρησης θα πρέπει να διαβάσει προσεκτικά το ΕΓΧΕΙΡΙΔΙΟ ΛΕΙΤΟΥΡΓΙΑΣ και το ΕΓΧΕΙΡΙΔΙΟ ΕΓΚΑΤΑΣΤΑΣΗΣ πριν από τη χρήση.	
	Περισσότερες πληροφορίες θα βρείτε στο ΕΓΧΕΙΡΙΔΙΟ ΛΕΙΤΟΥΡΓΙΑΣ, στο ΕΓΧΕΙΡΙΔΙΟ ΕΓΚΑΤΑΣΤΑΣΗΣ και στα υπόλοιπα σχετικά έγγραφα.	

Σύμβολα που χρησιμοποιούνται στο κείμενο

⚠ Προειδοποίηση:

Περιγράφει τα μέτρα ασφαλείας που πρέπει να λαμβάνονται για την πρόληψη του κινδύνου τραυματισμού ή και θανάτου του χρήστη.

⚠ Προσοχή:

Περιγράφει προφυλακτικά μέτρα που πρέπει να λαμβάνονται για να αποφεύγεται βλάβη στη μονάδα.

⚠ Προειδοποίηση:

- Δεν είναι δυνατή η πρόσβαση σε αυτές τις ηλεκτρικές συσκευές από το ευρύ κοινό.
- Η εγκατάσταση της μονάδας δεν πρέπει να γίνεται από τον χρήστη. Ζητήστε από το κατάστημα που την αγοράσατε ή από εξουσιοδοτημένη εταιρεία να κάνουν την εγκατάσταση της μονάδας. Εάν η εγκατάσταση της μονάδας δεν γίνει όπως προβλέπεται, ενδέχεται να έχει σαν αποτέλεσμα να παρουσιαστεί διαρροή νερού, να προκληθεί ηλεκτροπληξία ή να συμβεί πυρκαγιά.
- Μην πραγματοποιείτε τροποποιήσεις στη μονάδα. Ενδέχεται να προκληθεί πυρκαγιά, ηλεκτροπληξία, τραυματισμός ή διαρροή νερού.
- Η μονάδα πρέπει να εγκατασταθεί και να στερεωθεί καλά σε μια επιφάνεια που μπορεί να αντέξει το βάρος της.
- Μη στέκεστε ή τοποθετείτε διάφορα είδη πάνω στη μονάδα.
- Μη πετάτε ή πιπιλίζετε νερό πάνω στη μονάδα και μη την αγγίζετε με βρεγμένα χέρια. Υπάρχει κίνδυνος να προκληθεί ηλεκτροπληξία.
- Μη ψεκάζετε εύφλεκτο αέριο κοντά στη μονάδα. Ενδέχεται να προκληθεί πυρκαγιά.
- Μη τοποθετείτε θερμάστρα γκαζιού ή κάθε άλλη συσκευή που παράγει γυμνή φλόγα σε μέρος όπου θα εκτίθεται στην αποβολή αερίων από τη μονάδα. Η καύση της θερμάστρας ενδέχεται να είναι ατελής.
- Ενώ η εξωτερική μονάδα βρίσκεται σε λειτουργία δεν πρέπει να βγάξετε το μπροστινό φάνωμα ή τον προφυλακτήρα του ανεμιστήρα.
- Μην επισκευάζετε τη μονάδα και μην τη μεταφέρετε ποτέ σε άλλη τοποθεσία μόνοι σας.
- Μόλις παρατηρήσετε παράξενους ή ασυνήθιστους ήχους, θόρυβο, ή κραδασμούς, σταματήστε την λειτουργία της συσκευής κλείνοντας τον διακόπτη παροχής ηλεκτρικού ρεύματος και αποσταθείτε στον μεταπωλητή που σας την προμήθευσε.
- Μην βάζετε τα δάκτυλά σας, μακρόστενα αντικείμενα κτλ. μέσα στο στόμιο εισόδου και εξόδου του αέρα.
- Εάν ασυνήθιστες μυρωδιές εκπέμπονται από την μονάδα, σταματήστε να τη χρησιμοποιείτε, κλείστε τον ηλεκτρικό διακόπτη και συμβουλευτείτε το κατάστημα από το οποίο την αγοράσατε. Εάν συνεχίσετε να τη χρησιμοποιείτε, ενδέχεται να προκληθεί βλάβη, ηλεκτροπληξία ή πυρκαγιά.
- Το συγκεκριμένο κλιματιστικό ΔΕΝ προορίζεται για να χρησιμοποιείται χωρίς επίβλεψη από παιδιά ή άτομα με ειδικές ανάγκες.
- Η συσκευή αυτή προορίζεται για χρήση από έμπειρους ή εκπαιδευμένους χρήστες σε καταστήματα, στην ελαφριά βιομηχανία και σε αγροκτήματα, ή για εμπορική χρήση από άτομα τα οποία δεν είναι ειδήμονες.
- Εάν παρουσιασθεί μία διαφυγή ή διαρροή στο ψυκτικό αέριο, σταματήστε να χρησιμοποιείτε το μηχάνημα, εξερίστε πλήρως τον χώρο και αποσταθείτε στον μεταπωλητή.

Σύμβολα που χρησιμοποιούνται στις εικονογραφήσεις

⚠ : Δείχνει μέρος της συσκευής που πρέπει να γειώνεται.

- Η παρούσα συσκευή μπορεί να χρησιμοποιηθεί από παιδιά ηλικίας 8 ετών και άνω και από άτομα με μειωμένες σωματικές, αισθητηριακές ή νοητικές ικανότητες ή έλλειψη εμπειρίας και γνώσης, μόνο αν επιβλέπονται ή τους έχουν δοθεί οδηγίες σχετικά με την ασφαλή χρήση της συσκευής και κατανοούν τους ενδεχόμενους κινδύνους. Τα παιδιά δεν πρέπει να παίζουν με τη συσκευή. Ο καθαρισμός και η συντήρηση χρήστη δεν πρέπει να εκτελούνται από παιδιά χωρίς επίβλεψη.
- Αυτή η συσκευή δεν προορίζεται για χρήση από άτομα με ειδικές ανάγκες σε επίπεδο σωματικό ή διανοητικό (συμπεριλαμβανομένων παιδιών), ή έλλειψη εμπειρίας και γνώσης, εκτός εάν επιτηρούνται ή τους έχουν δοθεί οδηγίες σχετικά με τη χρήση της συσκευής από άτομο υπεύθυνο για την ασφάλειά τους.
- Κατά την εγκατάσταση ή μετακίνηση, ή κατά τη συντήρηση του κλιματιστικού, χρησιμοποιείτε μόνο το ενδεδειγμένο ψυκτικό που αναγράφεται στην εξωτερική μονάδα για την πλήρωση των σωλήνων ψυκτικού. Μην το αναμειγνύετε με άλλο ψυκτικό μέσο και μην αφήνετε τον αέρα να παραμένει μέσα στις γραμμές. Εάν αναμειχθεί αέρας με το ψυκτικό, ενδέχεται να προκαλέσει ασυνήθιστα υψηλή πίεση στη γραμμή ψυκτικού, με ενδεχόμενο έκρηξης και άλλους κινδύνους. Η χρήση ψυκτικού διαφορετικού από αυτό που καθορίζεται για το σύστημα θα προκαλέσει μηχανική βλάβη ή δυσλειτουργία του συστήματος ή ζημιά στο σύστημα. Στη χειρότερη περίπτωση, μια τέτοια ενέργεια ενδέχεται να υπονομεύσει την ασφάλεια του προϊόντος.
- Τα παιδιά θα πρέπει να επιβλέπονται, ώστε να μην παίζουν με το κλιματιστικό.
- Η μονάδα αυτή θα πρέπει να τοποθετείται σε χώρους που διαθέτουν μεγαλύτερη επιφάνεια δαπέδου από αυτήν που προσδιορίζεται στο εγχειρίδιο εγκατάστασης της εξωτερικής μονάδας.
- Ανατρέξτε στο εγχειρίδιο εγκατάστασης της εξωτερικής μονάδας.
- Για την επιτάχυνση της διαδικασίας απόψυξης ή τον καθαρισμό, μη χρησιμοποιείτε άλλα μέσα από αυτά που συνιστά ο κατασκευαστής.
- Η συσκευή πρέπει να αποθηκεύεται σε χώρο όπου δεν υπάρχουν πηγές ανάφλεξης σε συνεχή λειτουργία (για παράδειγμα: γυμνές φλόγες, ενεργή συσκευή αερίου ή ενεργό ηλεκτρικό αερόθερμο).
- Μην τρυπάτε ή καίτε τη συσκευή.
- Έχετε υπόψη ότι τα ψυκτικά υγρά ενδέχεται να είναι άοσμα.

1. Προφυλακτικά Μέτρα Ασφαλείας

⚠ Προσοχή:

- Μη χρησιμοποιείτε αιχμηρά αντικείμενα για να πατάτε τα κουμπιά, η ενέργεια αυτή ενδέχεται να προκαλέσει βλάβη στο τηλεχειριστήριο.
- Ποτέ μη μπλοκάρτε ή καλύψετε τα ανοίγματα εισόδου και εξόδου αέρα της εσωτερικής και της εξωτερικής μονάδας.
- Μην σκουπίζετε ποτέ το τηλεχειριστήριο με βενζόλιο, διαλυτικό, πανιά εμποτισμένα με χημικές ουσίες κ.λπ.
- Μην λειτουργείτε τη μονάδα για μεγάλο χρονικό διάστημα σε συνθήκες υψηλής υγρασίας, π.χ. αφήνοντας μια πόρτα ή ένα παράθυρο ανοικτό. Στη λειτουργία ψύξης, εάν η μονάδα λειτουργήσει για πολλή ώρα σε χώρο με υψηλή υγρασία (80% RH ή περισσότερο), το συμπυκνωμένο νερό στο κλιματιστικό μπορεί να στάξει και να μουσκέψει ή να καταστρέψει έπιπλα κ.λπ.
- Κατά τη διάρκεια της λειτουργίας μην αγγίζετε το περύγιο επάνω εξόδου αέρα ή τον αποσβεστήρα κάτω εξόδου αέρα. Διαφορετικά, ενδέχεται να προκύψει δημιουργία υδρατμών και να διακοπεί η λειτουργία της μονάδας.

Πέταγμα της μονάδας σαν άχρηστη

Εάν θέλετε να πετάξετε τη συσκευή σαν άχρηστη, συμβουλευτείτε σχετικά το κατάστημα από το οποίο την αγοράσατε.

- Η διαρροή του ψυκτικού ενδέχεται να προκαλέσει ασφυξία. Φροντίστε για τον εξαιρεισμό σύμφωνα με το EN378-1.
- Βεβαιωθείτε ότι τυλίξατε με μονωτικό υλικό τη σωλήνωση. Η απευθείας επαφή με τη γυμνή σωλήνωση ενδέχεται να προκαλέσει εγκαύματα ή κρουπαγήματα.
- Μην βάζετε ποτέ τις μπαταρίες στο στόμα σας για κανένα λόγο ώστε να αποφύγετε την κατά λάθος κατάποσή τους.
- Η κατάποση μπαταριών ενδέχεται να προκαλέσει πνιγμό και/ή δηλητηρίαση.
- Εγκαταστήστε τη μονάδα σε σταθερή κατασκευή ώστε να αποφεύγετε τον έντονο ήχο λειτουργίας ή τους κραδασμούς.
- Η μέτρηση θορύβου πραγματοποιήθηκε σύμφωνα με τα JIS C9612, JIS B8616, ISO 5151(T1) και ISO 13523(T1).

2. Ονόματα μερών

■ Εσωτερική μονάδα

	PKA-M·KA(L)
Ταχύτητα ανεμιστήρα	3 ταχύτητες (Με την αυτόματη)
Περύγιο	Αυτόματη παλινδρόμηση
Κινητή γρίλια	Μη αυτόματο
Φίλτρο	Κανονικό
Ένδειξη καθαρισμού φίλτρου	100 ώρες
Ρύθμιση αριθμού μοντέλου για το ασύρματο τηλεχειριστήριο	002

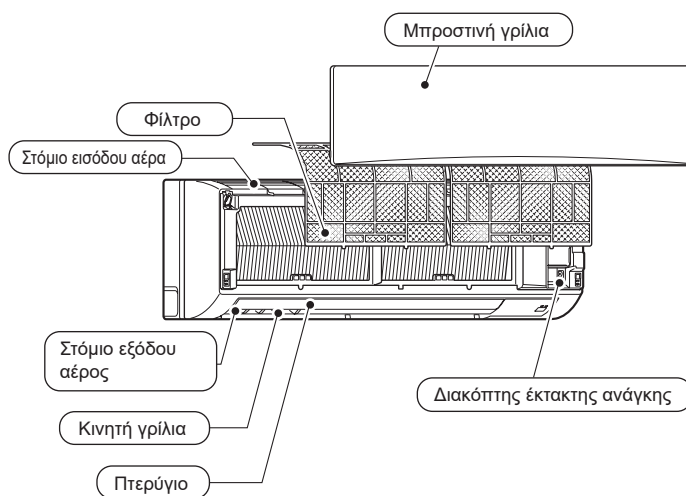

2. Ονόματα μερών

■ Ενσύρματο τηλεχειριστήριο

Διασύνδεση τηλεχειριστηρίου

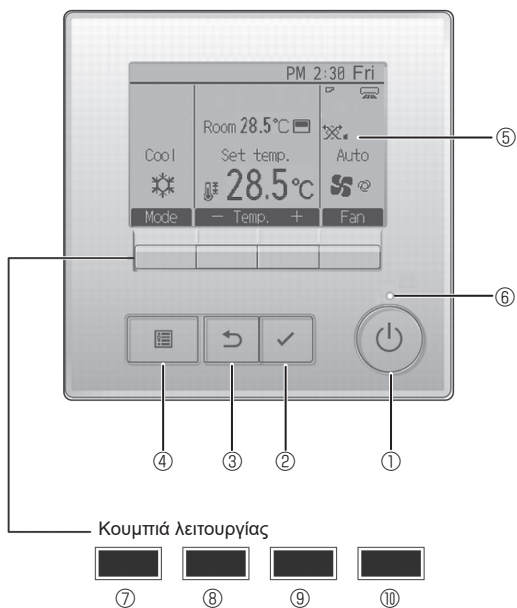

Οι λειτουργίες των κουμπιών λειτουργίας αλλάζουν ανάλογα με την οθόνη. Ανατρέξτε στον οδηγό λειτουργίας κουμπιών που εμφανίζεται στο κάτω μέρος της οθόνης LCD για τις λειτουργίες που εξυπηρετούν σε μια συγκεκριμένη οθόνη.

Όταν το σύστημα ελέγχεται κεντρικά, δεν θα εμφανιστεί ο οδηγός λειτουργίας κουμπιού που αντιστοιχεί στο κλειδωμένο κουμπί.

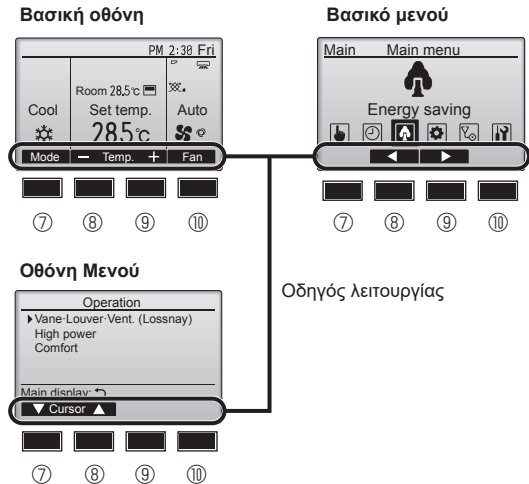

① Κουμπί [ON/OFF]

Πιέστε για να ΕΝΕΡΓΟΠΟΙΗΣΕΤΕ/ΑΠΕΝΕΡΓΟΠΟΙΗΣΕΤΕ (ON/OFF) την εσωτερική μονάδα.

② Κουμπί [ΕΠΙΛΟΓΗ]

Πιέστε για να αποθηκεύσετε τη ρύθμιση.

③ Κουμπί [ΕΠΙΣΤΡΟΦΗ]

Πιέστε για να επιστρέψετε στην προηγούμενη οθόνη.

④ Κουμπί [ΜΕΝΟΥ]

Πιέστε για να επαναφέρετε το Βασικό μενού.

⑤ Οπισθόφωτο LCD

Θα εμφανιστούν οι ρυθμίσεις λειτουργίας.

Όταν ο οπίσθιος φωτισμός είναι απενεργοποιημένος, με την πίεση οποιουδήποτε κουμπιού ο φωτισμός αυτός θα ενεργοποιηθεί και θα παραμείνει αναμμένος για μια συγκεκριμένη χρονική περίοδο, ανάλογα με την οθόνη.

Όταν ο οπίσθιος φωτισμός είναι απενεργοποιημένος, με την πίεση οποιουδήποτε κουμπιού ο φωτισμός αυτός θα ενεργοποιηθεί και η λειτουργία του δεν διεξάγεται. (εκτός του κουμπιού [ON/OFF])

⑥ Λυχνία ON/OFF

Αυτή η λυχνία ανάβει πράσινη, όσο η μονάδα είναι σε λειτουργία. Αναβοσβήνει ενώ το τηλεχειριστήριο εκκινείται ή όταν υπάρχει σφάλμα.

⑦ Κουμπί λειτουργίας [F1]

Βασική οθόνη: Πιέστε για να αλλάξετε τη κατάσταση λειτουργίας.
Οθόνη Μενού: Η λειτουργία των κουμπιών διαφέρει ανάλογα με την οθόνη.

⑧ Κουμπί λειτουργίας [F2]

Βασική οθόνη: Πιέστε για να μειώσετε τη θερμοκρασία.
Βασικό μενού: Πιέστε το για να μετακινήσετε τον κέρσορα προς τα αριστερά.
Οθόνη Μενού: Η λειτουργία των κουμπιών διαφέρει ανάλογα με την οθόνη.

⑨ Κουμπί λειτουργίας [F3]

Βασική οθόνη: Πιέστε για να αυξήσετε τη θερμοκρασία.
Βασικό μενού: Πιέστε το για να μετακινήσετε τον κέρσορα προς τα δεξιά.
Οθόνη Μενού: Η λειτουργία των κουμπιών διαφέρει ανάλογα με την οθόνη.

⑩ Κουμπί λειτουργίας [F4]

Βασική οθόνη: Πιέστε για να αλλάξετε την ταχύτητα του ανεμιστήρα.
Οθόνη Μενού: Η λειτουργία των κουμπιών διαφέρει ανάλογα με την οθόνη.

2. Ονόματα μερών

Οθόνη

Η βασική οθόνη μπορεί να προβάλλεται με δύο διαφορετικούς τρόπους: "Πλήρης" και "Βασικός". Η εργοστασιακή ρύθμιση είναι "Πλήρης". Για να γυρίσετε στον τρόπο "Βασικός", αλλάξτε τη ρύθμιση στη ρύθμιση Βασικής οθόνης. (Ανατρέξτε στο εγχειρίδιο λειτουργίας που παρέχεται με το τηλεχειριστήριο.)

<Κατάσταση λειτουργίας Πλήρης>

* Όλα τα εικονίδια προβάλλονται προς επεξήγηση.

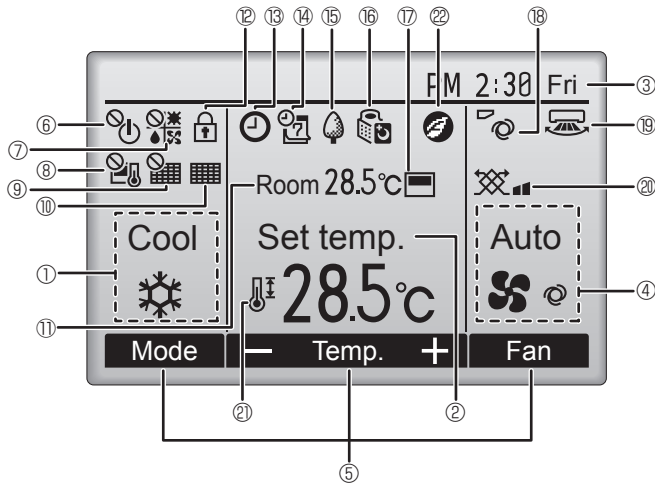

<Κατάσταση λειτουργίας Βασικός>

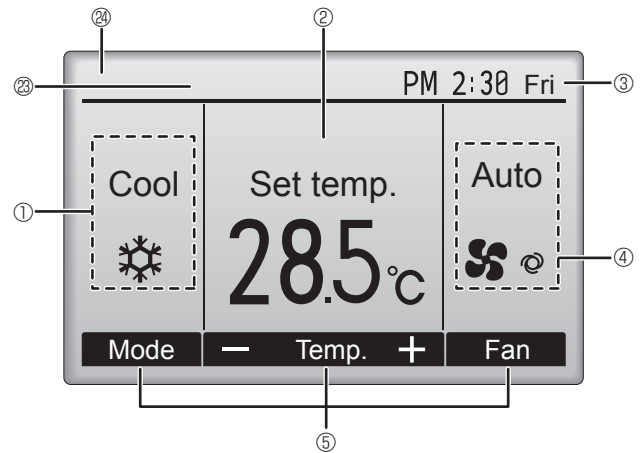

① Κατάσταση λειτουργίας

② Προ-ρυθμισμένη θερμοκρασία

③ Ρολόι

④ Ταχύτητα ανεμιστήρα

⑤ Οδηγός λειτουργιών κουμπιών

Εδώ εμφανίζονται οι λειτουργίες των αντίστοιχων κουμπιών.



Εμφανίζεται όταν η λειτουργία ON/OFF ελέγχεται κεντρικά.



Εμφανίζεται όταν η κατάσταση λειτουργίας ελέγχεται κεντρικά.



Εμφανίζεται όταν η προ-ρυθμισμένη θερμοκρασία ελέγχεται κεντρικά.



Εμφανίζεται όταν η λειτουργία επαναφοράς φίλτρου ελέγχεται κεντρικά.



Προσδιορίζει το πότε χρειάζεται συντήρηση το φίλτρο.

⑪ Θερμοκρασία δωματίου



Εμφανίζεται όταν τα κουμπιά είναι κλειδωμένα.



Εμφανίζεται όταν έχει ενεργοποιηθεί το "On/Off timer", το "Night setback" ή η λειτουργία χρονοδιακόπτη "Auto-off".



Το εικονίδιο εμφανίζεται όταν ο χρονοδιακόπτης είναι απενεργοποιημένος από το κεντρικό σύστημα ελέγχου.



Εμφανίζεται όταν έχει ενεργοποιηθεί ο εβδομαδιαίος χρονοδιακόπτης.



Εμφανίζεται ενώ οι μονάδες λειτουργούν στην κατάσταση λειτουργίας εξοικονόμησης ενέργειας. (Δεν θα εμφανιστεί σε ορισμένα μοντέλα εσωτερικών μονάδων)



Εμφανίζεται ενώ οι εξωτερικές μονάδες λειτουργούν στην αθόρυβη κατάσταση λειτουργίας.



Εμφανίζεται όταν το ενσωματωμένο θερμίστορ στο τηλεχειριστήριο έχει ενεργοποιηθεί για την παρακολούθηση της θερμοκρασίας δωματίου (⑪).



Εμφανίζεται όταν το θερμίστορ στην εσωτερική μονάδα είναι ενεργοποιημένο για την παρακολούθηση της θερμοκρασίας δωματίου.



Προσδιορίζει τη ρύθμιση περυσίου φτερωτής.



Προσδιορίζει τη ρύθμιση περσίδας.



Προσδιορίζει τη ρύθμιση εξαερισμού.



Εμφανίζεται όταν το εύρος προ-ρυθμισμένης θερμοκρασίας είναι περιορισμένο.



Εμφανίζεται όταν εκτελείται μια λειτουργία εξοικονόμησης ενέργειας με τη χρήση της λειτουργίας "3D i-see Sensor" (Αισθητήρας 3D i-see).

⑳ Ελέγχεται κεντρικά

Εμφανίζεται για μια συγκεκριμένη χρονική περίοδο κατά τον χειρισμό ενός κεντρικά ελεγχόμενου στοιχείου.

㉑ Ένδειξη προκαταρκτικού σφάλματος

Κατά τη διάρκεια του προκαταρκτικού σφάλματος εμφανίζεται ένας κωδικός σφάλματος.

Οι περισσότερες ρυθμίσεις (εκτός από ON/OFF, κατάσταση λειτουργίας, ταχύτητα ανεμιστήρα, θερμοκρασία) μπορούν να πραγματοποιηθούν από το Βασικό μενού.

2. Ονόματα μερών

■ Εξωτερική μονάδα

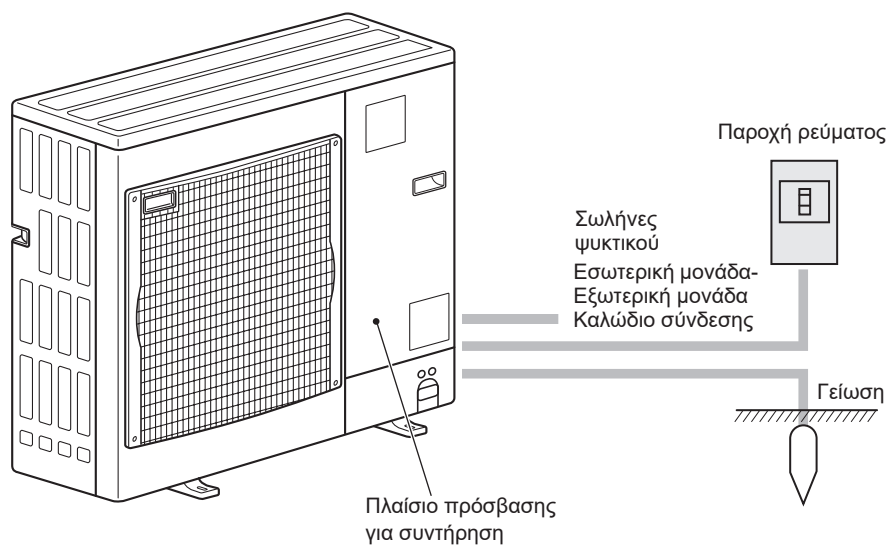

3. Λειτουργία

■ Για πληροφορίες σχετικά με τη μέθοδο λειτουργίας, ανατρέξτε στο εγχειρίδιο λειτουργίας που παρέχεται με κάθε τηλεχειριστήριο.

3.1. Ενεργοποίηση/απενεργοποίηση (ON/OFF)

[ON]



Πιέστε το κουμπί [ON/OFF]. Η λυχνία ON/OFF θα ανάψει πράσινη και θα ξεκινήσει η λειτουργία.

Όταν το "LED lighting" (Φωτισμός LED) έχει ρυθμιστεί στο "No" (Όχι), η λυχνία ON/OFF δεν θα ανάψει.

* Ανατρέξτε στο εγχειρίδιο εγκατάστασης του ενσύρματου τηλεχειριστηρίου.

[OFF]



Πιέστε εκ νέου το κουμπί [ON/OFF]. Η λυχνία ON/OFF θα σβήσει και η λειτουργία θα σταματήσει.

Σημείωση:

Ακόμη κι αν πατήσετε το κουμπί ON/OFF αμέσως μετά τον τερματισμό της λειτουργίας που βρίσκεται σε εξέλιξη, το κλιματιστικό θα ξεκινήσει να λειτουργεί μετά περίπου 3 λεπτά.

Αυτό γίνεται για να αποτραπεί η πρόκληση ζημιάς στα εσωτερικά εξαρτήματα

■ Μνήμη κατάστασης λειτουργίας

Ρύθμιση τηλεχειριστηρίου	
Κατάσταση λειτουργίας	Κατάσταση λειτουργίας πριν από την απενεργοποίηση της ισχύος
Προ-ρυθμισμένη θερμοκρασία	Προ-ρυθμισμένη θερμοκρασία πριν από την απενεργοποίηση της ισχύος
Ταχύτητα ανεμιστήρα	Ταχύτητα ανεμιστήρα πριν από την απενεργοποίηση της ισχύος

■ Ρυθμιζόμενο εύρος προ-ρυθμισμένης θερμοκρασίας

Κατάσταση λειτουργίας	Εύρος προ-ρυθμισμένης θερμοκρασίας	
	Προεπιλογή	Ψύξη 14 °C *1 *2
Cool/Dry (Ψύξη/Αφύγρανση)	19 – 30 °C	14 – 30 °C
Heat (Θέρμανση)	17 – 28 °C	17 – 28 °C
Auto (Αυτόματο)	19 – 28 °C	17 – 28 °C
Fan/Ventilation (Ανεμιστήρας/Εξαερισμός)	Δεν ρυθμίζεται	Δεν ρυθμίζεται

*1 Διατίθεται όταν η εσωτερική μονάδα είναι συνδεδεμένη σε οποιαδήποτε από τις συγκεκριμένες εξωτερικές μονάδες.

*2 Η ρύθμιση λειτουργίας πρέπει να αλλάξει. Για τη μέθοδο ρύθμισης ανατρέξτε στο εγχειρίδιο εγκατάστασης.

3.2. Επιλογή τρόπου λειτουργίας

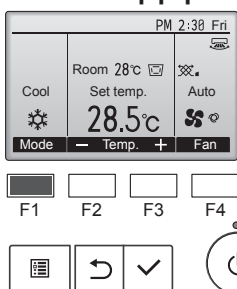

Με κάθε πάτημα του κουμπιού [F1] εναλλάσσονται οι παρακάτω καταστάσεις λειτουργίας. Επιλέξτε την κατάσταση λειτουργίας που θέλετε.

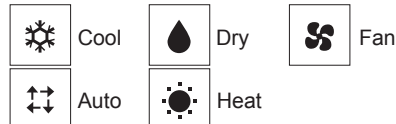

• Οι καταστάσεις λειτουργίας που δεν είναι διαθέσιμες στα συνδεδεμένα μοντέλα εξωτερικών μονάδων δεν θα εμφανίζονται στην οθόνη.

Τι σημαίνει το εικονίδιο λειτουργίας που αναβοσβήνει

Το εικονίδιο λειτουργίας θα αναβοσβήνει όταν άλλες εσωτερικές μονάδες στο ίδιο σύστημα ψύξης (συνδεδεμένο στην ίδια εξωτερική μονάδα) λειτουργούν ήδη σε μια διαφορετική κατάσταση λειτουργίας. Σε αυτή την περίπτωση, η υπόλοιπη μονάδα στην ίδια ομάδα μπορεί να λειτουργεί μόνο στην ίδια κατάσταση λειτουργίας.

Αυτόματη λειτουργία

<Μονό σημείο ρύθμισης>

- Βάσει μιας καθορισμένης θερμοκρασίας, η λειτουργία ψύξης ξεκινά όταν η θερμοκρασία περιβάλλοντος είναι υπερβολικά υψηλή και η λειτουργία θέρμανσης ξεκινά όταν η θερμοκρασία περιβάλλοντος είναι πολύ χαμηλή.
- Κατά τη διάρκεια της αυτόματης λειτουργίας, εάν η θερμοκρασία περιβάλλοντος αλλάξει και παραμείνει στους 2,0 °C ή περισσότερο πάνω από την καθορισμένη θερμοκρασία για 15 λεπτά, το κλιματιστικό αλλάζει σε κατάσταση λειτουργίας ψύξης. Κατά τον ίδιο τρόπο, εάν η θερμοκρασία περιβάλλοντος παραμείνει στους 2,0 °C ή περισσότερο κάτω από την καθορισμένη θερμοκρασία για 15 λεπτά, το κλιματιστικό αλλάζει σε κατάσταση λειτουργίας θέρμανσης.

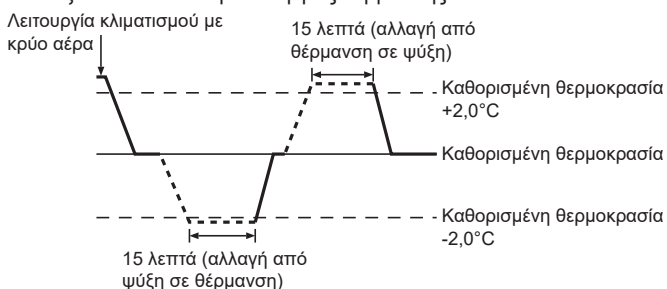

<Διπλό σημείο ρύθμισης>

Σημείωση:

- Η ρύθμιση αυτής της λειτουργίας είναι δυνατή ανάλογα με την εξωτερική μονάδα που θα συνδεθεί.

Όταν η κατάσταση λειτουργίας έχει οριστεί σε κατάσταση "Auto" (Αυτόματο) (διπλό ορισμένο σημείο), μπορούν να οριστούν δύο προ-ρυθμισμένες θερμοκρασίες (μία για ψύξη και μία για θέρμανση). Ανάλογα με τη θερμοκρασία του δωματίου, η εσωτερική μονάδα θα λειτουργήσει αυτόματα είτε σε λειτουργία "Cool" (Ψύξη) ή "Heat" (Θέρμανση) για να διατηρήσει τη θερμοκρασία δωματίου εντός του προ-ρυθμισμένου εύρους.

Για λεπτομέρειες σχετικά με τον τρόπο λειτουργίας, ανατρέξτε στο εγχειρίδιο του τηλεχειριστηρίου.

3.3. Ρύθμιση θερμοκρασίας

<Cool (Ψύξη), Dry (Αφύγρανση), Heat (Θέρμανση) και Auto (Αυτόματο)>

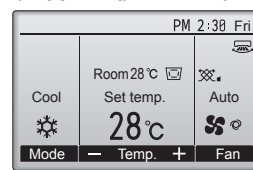
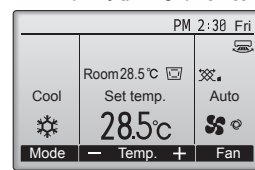

Παράδειγμα οθόνης (Κελσίου σε προσαυξήσεις των 1 βαθμών)



Πατήστε το κουμπί [F2] για να μειώσετε την προ-ρυθμισμένη θερμοκρασία, και πατήστε το κουμπί [F3] για να την αυξήσετε.

- Ανατρέξτε στον πίνακα στην ενότητα 3-1 για το ρυθμιζόμενο εύρος θερμοκρασίας για διάφορες καταστάσεις λειτουργίας.
- Το προ-ρυθμισμένο εύρος θερμοκρασίας δεν μπορεί να ρυθμιστεί για τη λειτουργία ανεμιστήρα/εξαερισμού.
- Η προ-ρυθμισμένη θερμοκρασία θα εμφανιστεί είτε σε βαθμούς Κελσίου σε προσαυξήσεις του 0,5 ή 1 βαθμού, είτε σε Φαρενάιτ, ανάλογα με το μοντέλο εσωτερικής μονάδας και τη ρύθμιση λειτουργίας οθόνης στο τηλεχειριστήριο.
- Για τη ρύθμιση ψύξης 14 °C ανατρέξτε στην ενότητα "Function settings" (Ρυθμίσεις λειτουργίας) του εγχειριδίου εγκατάστασης.

3. Λειτουργία

3.4. Ρύθμισης ταχύτητας ανεμιστήρα

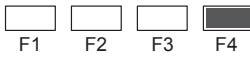
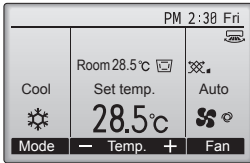

Πιέστε το κουμπί [F4] για να περάσετε από όλες τις ταχύτητες ανεμιστήρα με την ακόλουθη σειρά.

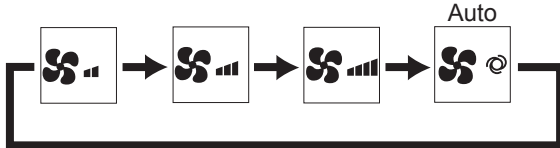

- Οι διαθέσιμες ταχύτητες ανεμιστήρα εξαρτώνται από τα μοντέλα συνδεδεμένων εσωτερικών μονάδων.

Σημειώσεις:

- Ο αριθμός των διαθέσιμων ταχυτήτων ανεμιστήρα εξαρτάται από το είδος της μονάδας που είναι συνδεδεμένη.
- Η πραγματική ταχύτητα ανεμιστήρα που παράγεται από τη μονάδα θα διαφέρει από την ταχύτητα που εμφανίζεται στην ένδειξη του τηλεχειριστηρίου στις παρακάτω περιπτώσεις:
 1. Όσο στην ένδειξη εμφανίζεται η κατάσταση “Standby” (Αναμονή) ή “Defrost” (Αποψύξη).
 2. Όταν η θερμοκρασία του εναλλάκτη θερμότητας είναι χαμηλή στην κατάσταση λειτουργία θέρμανσης. (π.χ. αμέσως μετά την έναρξη της λειτουργίας θέρμανσης)
 3. Σε κατάσταση HEAT, όταν η θερμοκρασία δωματίου είναι υψηλότερη από τη ρύθμιση θερμοκρασίας.
 4. Στη λειτουργία COOL (Ψύξη), όταν η θερμοκρασία δωματίου είναι χαμηλότερη από τη ρύθμιση θερμοκρασίας.
 5. Όταν η μονάδα βρίσκεται σε κατάσταση DRY.

3.5. Ρύθμιση της κατεύθυνσης ροής αέρα

3.5.1 Πλοήγηση μέσα από το Βασικό μενού

<Πρόσβαση στο Βασικό μενού>

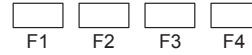
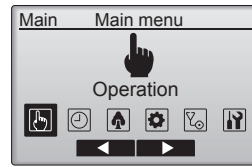

Πιέστε το κουμπί [MENOY] στη Βασική οθόνη. Θα εμφανιστεί το Main menu (Βασικό μενού).

<Επιλογή στοιχείου>

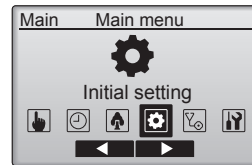

Πιέστε το [F2] για να μετακινήσετε τον κέρσορα προς τα αριστερά. Πιέστε το [F3] για να μετακινήσετε τον κέρσορα προς τα δεξιά.

<Αποχώρηση από την οθόνη Βασικό μενού>

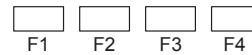
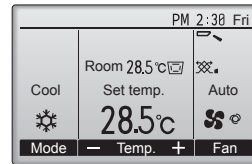

Πιέστε το κουμπί [ΕΠΙΣΤΡΟΦΗ] για να αποχωρήσετε από το Βασικό μενού και να επιστρέψετε στην Βασική οθόνη.

Εάν δεν αγγίξετε κάποιο κουμπί για 10 λεπτά, η οθόνη θα επιστρέψει αυτόματα στη Βασική οθόνη. Οποιοσδήποτε ρυθμίσεις που δεν έχουν αποθηκευτεί θα χαθούν.

<Προβολή των μη υποστηριζόμενων λειτουργιών>

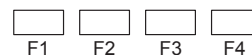
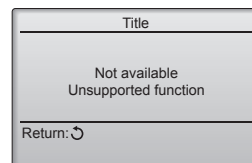

Το μήνυμα αριστερά θα εμφανιστεί εάν ο χρήστης επιλέξει μια λειτουργία που δεν υποστηρίζεται από το αντίστοιχο μοντέλο εσωτερικής μονάδας.

3. Λειτουργία

3.5.2 Vane-Vent. (Lossnay) (Πτερύγιο φτερωτής-Άνοιγμα. (Σύστημα Lossnay))

<Πρόσβαση στο μενού>

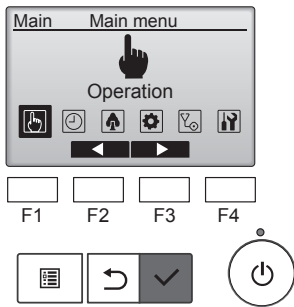

Επιλέξτε "Operation" (Λειτουργία) από το Βασικό μενού (ανατρέξτε στην ενότητα 3.5.1) και πιέστε το κουμπί [ΕΠΙΛΟΓΗ].

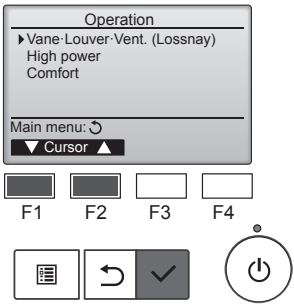

Επιλέξτε "Vane-Louver-Vent. (Lossnay)" (Πτερύγιο φτερωτής-Περσίδα-Άνοιγμα. (Lossnay)) από το μενού Λειτουργία και πιέστε το κουμπί [ΕΠΙΛΟΓΗ].

<Ρύθμιση πτερυγίου φτερωτής>

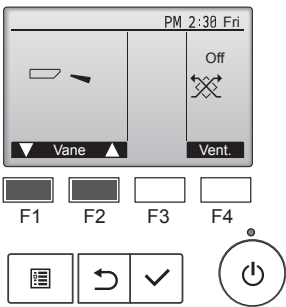

Πατήστε το κουμπί [F1] ή [F2].

Πατήστε το κουμπί που υποδεικνύεται παραπάνω, για να μεταβείτε στις παρακάτω επιλογές ρύθμισης.

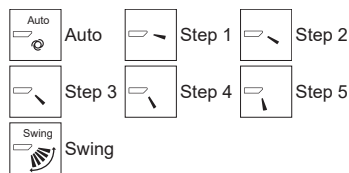

Επιλέξτε το "Swing" (Ταλάντωση) για να μετακινήσετε αυτόματα προς τα επάνω και κάτω τα πτερύγια φτερωτής. Όταν ρυθμιστεί στο "Step 1" (Βήμα 1) έως το "Step 5" (Βήμα 5), το πτερύγιο φτερωτής θα σταθεροποιηθεί στην επιλεγμένη γωνία.

<Ρύθμιση εξαερισμού>

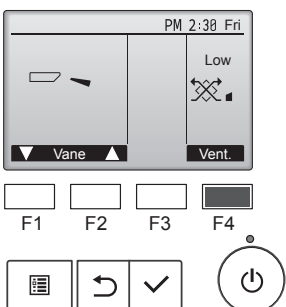

Πιέστε το κουμπί [F4] για να περάσετε από όλες τις επιλογές ρύθμισης εξαερισμού με σειρά "Off", "Low" (Χαμηλό) και "High" (Υψηλό).

* Ρυθμίζεται μόνο όταν έχει συνδεθεί μονάδα LOSSNAY.



• Ο ανεμιστήρας σε ορισμένα μοντέλα εσωτερικών μονάδων μπορεί να διασυνδεθεί με ορισμένα μοντέλα μονάδων εξαερισμού.

<Επιστροφή στο Main menu (Βασικό μενού)>

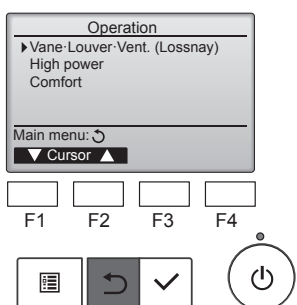

Πιέστε το κουμπί [ΕΠΙΣΤΡΟΦΗ] για να επιστρέψετε στο Main menu (Βασικό μενού).

Παρατήρηση:

- Κατά τη λειτουργία ταλάντωσης, η ένδειξη κατεύθυνσης στην οθόνη δεν αλλάζει σε συγχρονισμό με τα κατευθυντικά πτερύγια φτερωτής της μονάδας.
- Οι διαθέσιμες κατευθύνσεις εξαρτώνται από το είδος της μονάδας που είναι συνδεδεμένη.
- Η πραγματική κατεύθυνση αέρα θα διαφέρει από την κατεύθυνση που υποδεικνύεται στην ένδειξη του τηλεχειριστηρίου στις παρακάτω περιπτώσεις:
 1. Όσο στην ένδειξη εμφανίζεται η κατάσταση "Standby" (Αναμονη) ή "Defrost" (Αποψυξη).
 2. Αμέσως μετά την έναρξη της κατάστασης HEAT (ενώ το σύστημα βρίσκεται σε αναμονή για να ισχύσει η αλλαγή της κατάστασης).
 3. Σε κατάσταση HEAT, όταν η θερμοκρασία δωματίου είναι υψηλότερη από τη ρύθμιση θερμοκρασίας.

<[Μη αυτόματη λειτουργία] Για αλλαγή της κατεύθυνσης του αέρα προς τα αριστερά/δεξιά>

* Κινητή γρίλια Το πλήκτρο της κινητής γρίλιας δεν μπορεί να χρησιμοποιηθεί.

• Σταματήστε τη λειτουργία της μονάδας, πιέστε το μοχλό των πτερυγίων κατεύθυνσης του αέρα και ρυθμίστε τα στη θέση που θέλετε.

* Μην τοποθετείτε τα πτερύγια με κατεύθυνση προς το εσωτερικό της μονάδας όταν βρίσκεται σε λειτουργία ψύξης ή αφύγρανσης, γιατί υπάρχει κίνδυνος δημιουργίας υδρατμών και διαρροής νερού.



⚠ Προσοχή:

Για την αποφυγή πτώσης, κατά τη ρύθμιση της μονάδας βεβαιωθείτε ότι η επιφάνεια στην οποία βρίσκεστε είναι σταθερή.

3.6. Εξαερισμός

Για το συνδυασμό LOSSNAY

- Διατίθενται τα 2 μοτίβα λειτουργίας που ακολουθούν.
 - Λειτουργία του ανεμιστήρα μαζί με την εσωτερική μονάδα.
 - Ανεξάρτητη λειτουργία του ανεμιστήρα.

Σημείωση: (Για το τηλεχειριστήριο)

- Η ανεξάρτητη λειτουργία του ανεμιστήρα δεν είναι διαθέσιμη.
- Δεν υπάρχει ένδειξη στο τηλεχειριστήριο.

4. Χρονοδιακόπτης

4.1. για ενσύρματο τηλεχειριστήριο

- Οι λειτουργίες χρονοδιακόπτη διαφέρουν ανάλογα με το τηλεχειριστήριο.
- Για λεπτομέρειες σχετικά με τη χρήση του τηλεχειριστηρίου, ανατρέξτε στο κατάλληλο εγχειρίδιο λειτουργίας που παρέχεται μαζί με κάθε τηλεχειριστήριο.

5. Λειτουργία έκτακτου ανάγκης για ασύρματο τηλεχειριστήριο

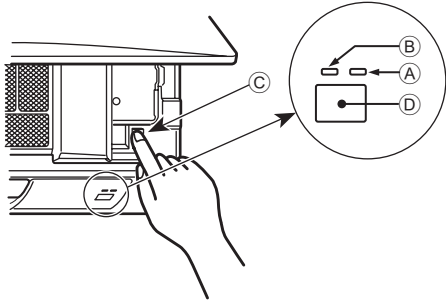

Όταν δεν μπορείτε να χρησιμοποιήσετε το τηλεχειριστήριο

Όταν οι μπαταρίες του τηλεχειριστηρίου έχουν αδειάσει ή όταν το τηλεχειριστήριο έχει βλάβη, μπορείτε να χρησιμοποιήσετε τα κουμπιά έκτακτης ανάγκης στην μπροστινή πλευρά της μονάδας.

- Ⓐ Φωτεινή ένδειξη DEFROST/STAND BY (Πορτοκαλί)
 - Ⓑ Φωτάκι λειτουργίας (Πρασινό)
 - Ⓒ Διακόπτης έκτακτης ανάγκης (θέρμανση/ψύξη)
 - Ⓓ Δέκτης
- Κάθε φορά που πατάτε το πλήκτρο λειτουργίας έκτακτης ανάγκης, ο τρόπος λειτουργίας της μονάδας αλλάζει.
 - Επιλέξτε την ένδειξη "COOL/HEAT" στην οθόνη λειτουργίας. (Μετά την αλλαγή λειτουργίας η ένδειξη φωτίζεται σε πορτοκαλί χρώμα για 5 δευτερόλεπτα.)

[Συνδυασμός μοντέλων ψύξης και θέρμανσης]

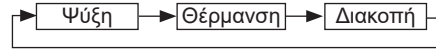

[Μοντέλα ψύξης μόνο]

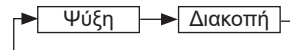

Ένδειξη οθόνης λειτουργίας

	ΠΡΑΣΙΝΟ	ΠΟΡΤΟΚΑΛΙ	
STOP	○	○	Η ένδειξη φωτίζεται σε πορτοκαλί χρώμα για 5 δευτερόλεπτα μετά την αλλαγή της λειτουργίας, όπως προαναφέρθηκε, και, στη συνέχεια, επανέρχεται σε κανονική προβολή.
COOL	●	○	
HEAT	●	●	

○ Σβηστή ένδειξη ● Φωτεινή ένδειξη

* Παρακάτω αναφέρονται περισσότερες πληροφορίες σχετικά με τη λειτουργία έκτακτης ανάγκης.

Τρόπος λειτουργίας	COOL	HEAT
Καθορισμένη θερμοκρασία	24°C	24°C
Ταχύτητα ανεμιστήρα	Υψηλή	Υψηλή
Ανοδική/καθοδική κατεύθυνση ροής αέρα	Ρυθμίσεις 1	Ρυθμίσεις 4(5)

6. Φροντίδα και καθαρισμός

■ Filter information (Πληροφορίες φίλτρου)

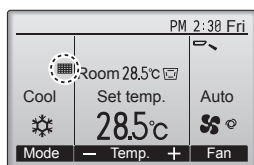

Θα εμφανιστεί στην Βασική οθόνη στη λειτουργία Πλήρης όταν πρέπει να καθαριστούν τα φίλτρα.

Όταν εμφανιστεί αυτή η ένδειξη, πλύντε, καθαρίστε ή αντικαταστήστε τα φίλτρα. Ανατρέξτε στο Εγχειρίδιο οδηγιών της εσωτερικής μονάδας για λεπτομέρειες.

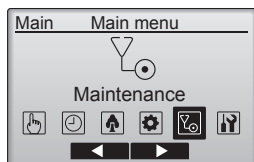

Επιλέξτε "Maintenance" (Συντήρηση) από το Main menu (Βασικό μενού), και πατήστε το κουμπί [ΕΠΙΛΟΓΗ].

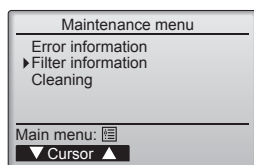
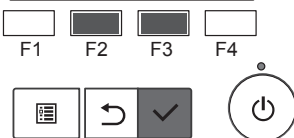

Επιλέξτε "Filter information" (Πληροφορίες φίλτρου) από το μενού Συντήρηση και πιάστε το κουμπί [ΕΠΙΛΟΓΗ].

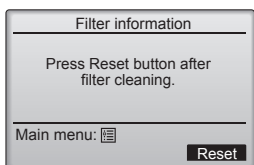
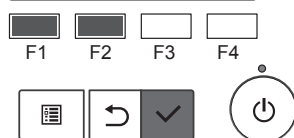

Πιάστε το κουμπί [F4] για να επαναρυθμίσετε την ένδειξη φίλτρου. Ανατρέξτε στο Εγχειρίδιο οδηγιών της εσωτερικής μονάδας για το πώς καθαρίζονται τα φίλτρα.

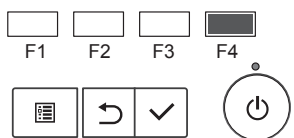

Επιλέξτε το "OK" με το κουμπί [F4].

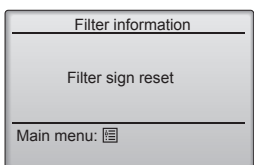
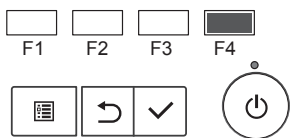

Θα εμφανιστεί μια οθόνη επιβεβαίωσης.

Πλοήγηση μέσα από τις οθόνες

- Για επιστροφή στο Main menu (Βασικό μενού) Κουμπί [MENOY]
- Για επιστροφή στην προηγούμενη οθόνη Κουμπί [ΕΠΙΣΤΡΟΦΗ]

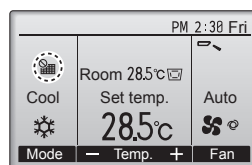

Όταν προβάλλεται το [εικονίδιο] στην Βασική οθόνη στη λειτουργία Πλήρης, το σύστημα ελέγχεται κεντρικά και η ένδειξη φίλτρου δεν μπορεί να επαναρυθμιστεί.

Εάν έχουν συνδεθεί δύο ή περισσότερες εσωτερικές μονάδες, ο χρόνος καθαρισμού φίλτρου για κάθε μονάδα μπορεί να είναι διαφορετικός, ανάλογα με τον τύπο φίλτρου.

Το εικονίδιο [εικονίδιο] θα εμφανιστεί όταν το φίλτρο στη βασική μονάδα πρέπει να καθαριστεί.

Όταν έχει επαναρυθμιστεί η ένδειξη φίλτρου, θα επαναρυθμιστεί ο αθροιστικός χρόνος λειτουργίας όλων των μονάδων.

Το εικονίδιο [εικονίδιο] έχει προγραμματιστεί να εμφανίζεται μετά από μια συγκεκριμένη διάρκεια λειτουργίας, με βάση την προϋπόθεση ότι οι εσωτερικές μονάδες έχουν εγκατασταθεί σε έναν χώρο με φυσιολογική ποιότητα αέρα. Ανάλογα με την ποιότητα αέρα, το φίλτρο ίσως χρειαστεί πιο συχνό καθαρισμό.

Ο αθροιστικός χρόνος κατά τον οποίο το φίλτρο χρειάζεται καθαρισμό εξαρτάται από το μοντέλο.

• Αυτή η ένδειξη δεν είναι διαθέσιμη για το ασύρματο τηλεχειριστήριο.

⚠ Προσοχή:

• Ο καθαρισμός του φίλτρου πρέπει να πραγματοποιείται από εξουσιοδοτημένο προσωπικό.

► Καθαρισμός των φίλτρων

- Καθαρίστε τα φίλτρα με ηλεκτρική σκούπα. Αν δεν έχετε ηλεκτρική σκούπα, χτυπήστε ελαφρά τα φίλτρα σε ένα στερεό αντικείμενο για να φύγει η σκόνη και η βρωμιά.
- Αν τα φίλτρα είναι πολύ βρώμικα, πλύντε τα με χλιαρό νερό. Φροντίστε να ξεβγάλετε πολύ καλά το απορρυπαντικό που χρησιμοποίησατε και αφήστε τα φίλτρα να στεγνώσουν εντελώς πριν τα τοποθετήσετε ξανά στη μονάδα.

⚠ Προσοχή:

- Μην αφήνετε τα φίλτρα να στεγνώσουν στον ήλιο και μη χρησιμοποιείτε πηγή θερμότητας, όπως μια ηλεκτρική θερμάστρα, για να τα στεγνώσετε γιατί υπάρχει κίνδυνος να παραμορφωθούν.
- Μην πλένετε τα φίλτρα με ζεστό νερό (πάνω από 50°C) γιατί μπορεί να παραμορφωθούν.
- Βεβαιωθείτε ότι τα φίλτρα βρίσκονται πάντα στη θέση τους. Η λειτουργία της μονάδας χωρίς φίλτρα αέρα μπορεί να προκαλέσει βλάβη.

⚠ Προσοχή:

- Πριν αρχίσετε τον καθαρισμό, σταματήστε τη λειτουργία και κλείστε το ρεύμα.
- Οι εσωτερικές μονάδες είναι εφοδιασμένες με φίλτρα για την αφαίρεση της σκόνης από τον εισερχόμενο αέρα. Καθαρίστε τα φίλτρα χρησιμοποιώντας τις μεθόδους που επιδεικνύονται στα ακόλουθα σκίτσα.

⚠ Προσοχή:

- Κατά την αφαίρεση του φίλτρου, πρέπει να λαμβάνετε προφυλάξεις για την προστασία των ματιών σας από τη σκόνη. Επίσης, αν πρέπει να ανεβείτε σε σκαμπό για να πραγματοποιήσετε την εργασία, προσέξτε να μην πέσετε.
- Όταν αφαιρεθεί το φίλτρο, μην αγγίζετε τα μεταλλικά μέρη μέσα στην εσωτερική μονάδα, επειδή ενδέχεται να τραυματιστείτε.

6. Φροντίδα και καθαρισμός

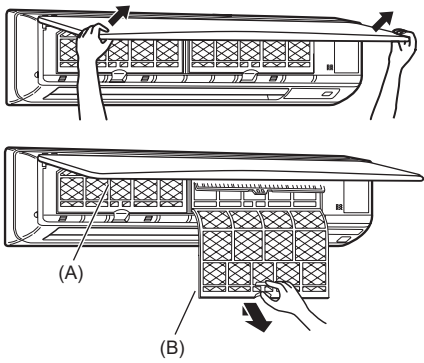

- (1) Χρησιμοποιώντας και τα δύο χέρια, τραβήξτε και τις δύο κάτω γωνίες της γρίλιας εισόδου για να ανοίξετε τη γρίλια και, στη συνέχεια, σηκώστε το φίλτρο μέχρι να ασφαλίσει στη θέση συγκράτησης.
- (2) Κρατήστε τις λαβές του φίλτρου και τραβήξτε το φίλτρο προς τα επάνω και, στη συνέχεια, βγάλτε το τραβώντας το προς τα κάτω.
(Βρίσκεται σε δύο σημεία, στα αριστερά και στα δεξιά).
(Α) Μπροστινή γρίλια
(Β) Φίλτρο

■ Καθαρισμός του φίλτρου αέρα (επιλογή)

Κάθε 3 μήνες:

- Απομακρύνετε τη σκόνη με ηλεκτρική σκούπα.

Όταν δεν είναι δυνατή η απομάκρυνση της σκόνης με ηλεκτρική σκούπα:

- Αφήστε το φίλτρο και το πλαίσιο του να μουλιάσουν σε χλιαρό νερό πριν τα ξεπλύνετε.
- Αφού το πλύνετε, αφήστε το να στεγνώσει καλά σε σκιερό μέρος. Τοποθετήστε όλες τις προεξοχές του φίλτρου αέρα.

Κάθε χρόνο:

- Για βέλτιστη απόδοση, αντικαθιστάτε το φίλτρο καθαρισμού αέρα με καινούργιο.

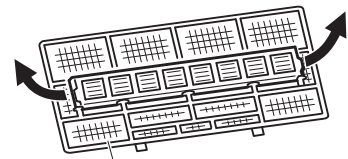

Τραβήξτε το για να το αφαιρέσετε από το φίλτρο αέρα

Αυτές οι πληροφορίες βασίζονται στον ΚΑΝΟΝΙΣΜΟ (ΕΕ) Αρ. 528/2012

ΟΝΟΜΑ ΜΟΝΤΕΛΟΥ	Επεξεργασμένο άρθρο (Ονομασία εξαρτημάτων)	Ενεργές ουσίες (Αρ. CAS)	Ιδιότητα	Οδηγία για χρήση (Πληροφορίες ασφαλούς χειρισμού)
MAC-1416FT-E	ΦΙΛΤΡΟ	Χλωριούχο διμεθυλοκταδεκυλο [3- (τριμεθοξυσιλυλο) προπυλο] αμμώνιο (27668-52-6)	Προστασία κατά των ιών Αντιβακτηριδιακό Αντιμυκητιακό	<ul style="list-style-type: none"> • Να χρησιμοποιείτε το προϊόν σύμφωνα με τις υποδείξεις του εγχειριδίου οδηγιών και μόνο για τον σκοπό που προορίζεται. • Μην το τοποθετείτε στο στόμα. Να φυλάσσεται μακριά από παιδιά.

Καθαρισμός της εσωτερικής μονάδας

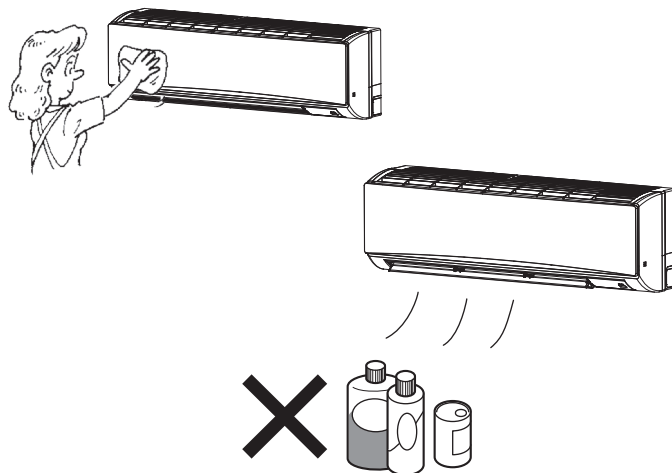







- Σκουπίστε το εξωτερικό της μονάδας με ένα καθαρό, στεγνό, μαλακό πανί.
- Καθαρίστε τυχόν κηλίδες λαδιού ή σαχτυλιές χρησιμοποιώντας ένα ουδέτερο οικιακό απορρυπαντικό (όπως υγρό πιάτων ή απορρυπαντικό πλυντηρίου ρούχων).

⚠ Προσοχή:

Μην χρησιμοποιείτε ποτέ βενζίνη, βενζόλιο, διαλυτικό, σκόνη καθαρισμού ή οποιονδήποτε τύπο μη ουδέτερου απορρυπαντικού, επειδή αυτές οι ουσίες μπορεί να βλάψουν το περίβλημα της μονάδας.

7. Αντιμετώπιση προβλημάτων

Αντιμετωπίζετε προβλήματα;	Λύση. (Η μονάδα λειτουργεί κανονικά).
Το κλιματιστικό δεν ψύχει ή δεν θερμαίνει καλά.	<ul style="list-style-type: none"> ■ Καθαρίστε το φίλτρο. (Η ροή αέρα μειώνεται όταν το φίλτρο είναι ακάθαρτο ή έχει βουλώσει.) ■ Ελέγξτε τη ρύθμιση της θερμοκρασίας και ρυθμίστε την καθορισμένη θερμοκρασία. ■ Φροντίστε να υπάρχει αρκετός χώρος γύρω από την εξωτερική μονάδα. Μήπως έχει φράξει το στόμιο εισόδου και εξόδου αέρα της μονάδας; ■ Μήπως έχετε αφήσει κάποια πόρτα ή παράθυρο ανοιχτά;
Όταν ξεκινά η λειτουργία θέρμανσης, αργεί να βγει θερμός αέρας από την εσωτερική μονάδα.	<ul style="list-style-type: none"> ■ Η εσωτερική μονάδα δεν βγάζει θερμό αέρα, έως ότου προθερμανθεί επαρκώς.
Κατά τη λειτουργία θέρμανσης, το κλιματιστικό διακόπτει τη λειτουργία του πριν να επιτευχθεί η καθορισμένη θερμοκρασία περιβάλλοντος.	<ul style="list-style-type: none"> ■ Όταν η εξωτερική θερμοκρασία είναι χαμηλή και η υγρασία υψηλή μπορεί να σχηματιστεί πάγος στην εξωτερική μονάδα. Σε αυτή την περίπτωση, η εξωτερική μονάδα εκτελεί λειτουργία απόψυξης. Η κανονική λειτουργία θα πρέπει να ξεκινήσει μετά από περίπου 10 λεπτά.
Η ανοδική/καθοδική κατεύθυνση ροής αέρα αλλάζει κατά τη λειτουργία ή δεν μπορείτε να ορίσετε την ανοδική/καθοδική κατεύθυνση ροής του αέρα.	<ul style="list-style-type: none"> ■ Κατά τη λειτουργία ψύξης, τα πτερύγια τίθενται αυτόματα στην οριζόντια (κάτω) θέση μετά από 1 ώρα όταν έχει ενεργοποιηθεί η καθοδική κατεύθυνση ροής αέρα (οριζόντια) από την επιλογή ανοδικής/καθοδικής κατεύθυνσης ροής αέρα. Αυτό συμβαίνει για την αποφυγή σχηματισμού και πτώσης νερού από τα πτερύγια. ■ Κατά τη λειτουργία θέρμανσης, τα πτερύγια τίθενται αυτόματα στην οριζόντια θέση της ανοδικής/καθοδικής κατεύθυνσης ροής αέρα, όταν η θερμοκρασία είναι χαμηλή ή κατά τη λειτουργία απόψυξης.
Όταν αλλάζει η ανοδική/καθοδική κατεύθυνση ροής αέρα, τα πτερύγια κινούνται πάντα προς τα πάνω και προς τα κάτω διερχόμενα από την καθορισμένη θέση πριν τελικά σταματήσουν σε αυτήν.	<ul style="list-style-type: none"> ■ Όταν αλλάζει η ανοδική/καθοδική κατεύθυνση ροής αέρα, τα πτερύγια μετακινούνται στην καθορισμένη θέση, αφού ανιχνεύσουν τη βασική θέση.
Ακούγεται ήχος ροής νερού ή περιστασιακά ένας συριγμός.	<ul style="list-style-type: none"> ■ Οι ήχοι αυτοί μπορεί να ακουστούν όταν ρέει ψυκτικό μέσο στο κλιματιστικό ή όταν αλλάζει η κατεύθυνση της ροής του ψυκτικού μέσου.
Ακούγεται ήχος σπασίματος ή τριξίματος.	<ul style="list-style-type: none"> ■ Οι ήχοι αυτοί μπορεί να ακουστούν όταν δημιουργούνται τριβές μεταξύ μερών του κλιματιστικού λόγω διαστολής και συστολής εξαιτίας μεταβολών στη θερμοκρασία.
Στο δωμάτιο υπάρχει μια δυσάρεστη οσμή.	<ul style="list-style-type: none"> ■ Η εσωτερική μονάδα αναρροφά αέρα που περιέχει αέρια από τους τοίχους, τον τάπητα και την επίπλωση, καθώς και οσμές που παγιδεύονται στα ρούχα και, στη συνέχεια, αποβάλλει ξανά αυτόν τον αέρα στο δωμάτιο.
Από την εσωτερική μονάδα εξέρχεται λευκή αχλύδα ή ατμός.	<ul style="list-style-type: none"> ■ Εάν η εσωτερική θερμοκρασία και η υγρασία είναι υψηλές, αυτό μπορεί να συμβεί κατά την έναρξη της λειτουργίας. ■ Κατά τη λειτουργία απόψυξης, μπορεί να εξέλθει ροή ψυχρού αέρα και να φαίνεται σαν αχλύδα.
Από την εξωτερική μονάδα εξέρχεται νερό ή ατμός.	<ul style="list-style-type: none"> ■ Κατά τη λειτουργία ψύξης, ενδέχεται να σχηματιστεί και να τρέξει νερό από τους σωλήνες ψύξης και τους συνδέσμους. ■ Κατά τη λειτουργία θέρμανσης, ενδέχεται να σχηματιστεί και να τρέξει νερό από τον εναλλάκτη θερμότητας. ■ Κατά τη λειτουργία απόψυξης, εξατμίζεται το νερό στον εναλλάκτη θερμότητας και μπορεί να εξέλθει υδρατμός.
“  ” Η ένδειξη λειτουργίας δεν εμφανίζεται στην οθόνη του τηλεχειριστηρίου.	<ul style="list-style-type: none"> ■ Ενεργοποιήστε τον διακόπτη παροχής ηλεκτρικού ρεύματος. Θα εμφανιστεί η ένδειξη “” στην οθόνη του τηλεχειριστηρίου.
Όταν θέτετε σε λειτουργία το κλιματιστικό σε σύντομο χρονικό διάστημα αφότου το απενεργοποιήσατε, δεν λειτουργεί ακόμη και εάν πατήσετε το κουμπί ON/OFF (Ενεργοποίηση/Απενεργοποίηση).	<ul style="list-style-type: none"> ■ Περιμένετε για περίπου 3 λεπτά. (Η λειτουργία έχει σταματήσει για λόγους προστασίας του κλιματιστικού.)
Το κλιματιστικό λειτουργεί χωρίς να πατηθεί το κουμπί ON/OFF.	<ul style="list-style-type: none"> ■ Έχει ρυθμιστεί ο χρονοδιακόπτης; Πατήστε το κουμπί ON/OFF για να διακόψετε τη λειτουργία. ■ Είναι συνδεδεμένο το κλιματιστικό σε κεντρικό τηλεχειριστήριο; Απευθυνθείτε στους υπευθύνους χειρισμού του κλιματιστικού. ■ Εμφανίζεται η ένδειξη “” στην οθόνη του τηλεχειριστηρίου; Απευθυνθείτε στους υπευθύνους χειρισμού του κλιματιστικού. ■ Έχετε ρυθμίσει τη λειτουργία αυτόματης επαναλειτουργίας μετά από διακοπή της τροφοδοσίας; Πατήστε το κουμπί ON/OFF για να διακόψετε τη λειτουργία.
Η λειτουργία του κλιματιστικού διακόπτεται χωρίς να πατηθεί το κουμπί ON/OFF.	<ul style="list-style-type: none"> ■ Έχετε ρυθμίσει τη λειτουργία χρονοδιακόπτη απενεργοποίησης; Πατήστε το κουμπί ON/OFF για να θέσετε ξανά σε λειτουργία το κλιματιστικό. ■ Είναι συνδεδεμένο το κλιματιστικό σε κεντρικό τηλεχειριστήριο; Απευθυνθείτε στους υπευθύνους χειρισμού του κλιματιστικού. ■ Εμφανίζεται η ένδειξη “” στην οθόνη του τηλεχειριστηρίου; Απευθυνθείτε στους υπευθύνους χειρισμού του κλιματιστικού.
Δεν είναι εφικτή η ρύθμιση της λειτουργίας χρονοδιακόπτη του τηλεχειριστηρίου.	<ul style="list-style-type: none"> ■ Είναι έγκυρες οι ρυθμίσεις του χρονοδιακόπτη; Εάν είναι εφικτή η ρύθμιση του χρονοδιακόπτη, στην οθόνη του τηλεχειριστηρίου εμφανίζεται η ένδειξη , ή .
Στην οθόνη του τηλεχειριστηρίου εμφανίζεται η ένδειξη “Please Wait” (Παρακαλώ Περιμένετε).	<ul style="list-style-type: none"> ■ Εκτελούνται οι αρχικές ρυθμίσεις. Περιμένετε για περίπου 3 λεπτά.

7. Αντιμετώπιση προβλημάτων

Αντιμετωπίζετε προβλήματα;	Λύση. (Η μονάδα λειτουργεί κανονικά).												
Στην οθόνη του τηλεχειριστηρίου εμφανίζεται ένας κωδικός σφάλματος.	<ul style="list-style-type: none"> Έχουν τεθεί σε λειτουργία οι διατάξεις προστασίας για την προστασία του κλιματιστικού. Μην προσπαθήσετε να επισκευάσετε μόνοι σας το κλιματιστικό. Κλείστε αμέσως την τροφοδοσία και απευθυνθείτε στον αντιπρόσωπο της περιοχής σας. Φροντίστε να παράσχετε στον αντιπρόσωπο το όνομα του μοντέλου και τα στοιχεία που εμφανίστηκαν στην οθόνη του τηλεχειριστηρίου. 												
Ακούγεται ήχος αποχέτευσης νερού ή περιστροφής κινητήρα.	<ul style="list-style-type: none"> Όταν σταματά η λειτουργία ψύξης, η αντλία αποχέτευσης λειτουργεί και στη συνέχεια σταματά. Περιμένετε για περίπου 3 λεπτά. 												
Η στάθμη θορύβου υπερβαίνει τις προδιαγραφές.	<ul style="list-style-type: none"> Το επίπεδο εσωτερικού θορύβου λειτουργίας επηρεάζεται από την ακουστική του συγκεκριμένου χώρου όπως φαίνεται στον ακόλουθο πίνακα και θα είναι υψηλότερη από τις προδιαγραφές του θορύβου, οι οποίες καθορίστηκαν βάσει μετρήσεων σε χώρο άνευ ήχων. <table border="1"> <thead> <tr> <th></th> <th>Χώροι με υψηλή απορροφητικότητα ήχου</th> <th>Κανονικοί χώροι</th> <th>Χώροι με χαμηλή απορροφητικότητα ήχου</th> </tr> </thead> <tbody> <tr> <td>Παραδείγματα θέσεων τοποθέτησης του κλιματιστικού</td> <td>Στούντιο εκπομπών, χώρος εκτέλεσης μουσικής κτλ.</td> <td>Αίθουσα υποδοχής, προθάλαμος ξενοδοχείου, κτλ.</td> <td>Γραφείο, δωμάτιο ξενοδοχείου</td> </tr> <tr> <td>Επίπεδα θορύβου</td> <td>3 έως 7 dB</td> <td>6 έως 10 dB</td> <td>9 έως 13 dB</td> </tr> </tbody> </table>		Χώροι με υψηλή απορροφητικότητα ήχου	Κανονικοί χώροι	Χώροι με χαμηλή απορροφητικότητα ήχου	Παραδείγματα θέσεων τοποθέτησης του κλιματιστικού	Στούντιο εκπομπών, χώρος εκτέλεσης μουσικής κτλ.	Αίθουσα υποδοχής, προθάλαμος ξενοδοχείου, κτλ.	Γραφείο, δωμάτιο ξενοδοχείου	Επίπεδα θορύβου	3 έως 7 dB	6 έως 10 dB	9 έως 13 dB
	Χώροι με υψηλή απορροφητικότητα ήχου	Κανονικοί χώροι	Χώροι με χαμηλή απορροφητικότητα ήχου										
Παραδείγματα θέσεων τοποθέτησης του κλιματιστικού	Στούντιο εκπομπών, χώρος εκτέλεσης μουσικής κτλ.	Αίθουσα υποδοχής, προθάλαμος ξενοδοχείου, κτλ.	Γραφείο, δωμάτιο ξενοδοχείου										
Επίπεδα θορύβου	3 έως 7 dB	6 έως 10 dB	9 έως 13 dB										
Στην οθόνη του ασύρματου τηλεχειριστηρίου δεν εμφανίζεται καμία ένδειξη, η οθόνη δεν φαίνεται καθαρά ή η εσωτερική μονάδα δεν λαμβάνει σήματα, εκτός εάν το τηλεχειριστήριο χρησιμοποιείται κοντά στη μονάδα.	<ul style="list-style-type: none"> Οι μπαταρίες είναι εξασθενημένες. Αντικαταστήστε τις μπαταρίες και πατήστε το κουμπί Reset (Επανεκκίνηση). Εάν ακόμη και μετά την τοποθέτηση των μπαταριών δεν εμφανιστεί καμία ένδειξη, βεβαιωθείτε ότι έχετε τοποθετήσει τις μπαταρίες με τη σωστή κατεύθυνση (+, -). 												
Μετά την εγκατάσταση/αντικατάσταση της μπαταρίας στο τηλεχειριστήριο, δεν θα είναι δυνατή η χρήση ορισμένων λειτουργιών του.	<ul style="list-style-type: none"> Βεβαιωθείτε ότι έχετε ολοκληρώσει τη ρύθμιση του ρολογιού. Αν δεν έχετε ολοκληρώσει τη ρύθμιση του ρολογιού, ολοκληρώστε τη ρύθμιση. 												
Αναβοσβήνει η λυχνία λειτουργίας που βρίσκεται κοντά στο δέκτη για το ασύρματο τηλεχειριστήριο της εσωτερικής μονάδας.	<ul style="list-style-type: none"> Η λειτουργία αυτόματου ελέγχου τέθηκε σε λειτουργία για λόγους προστασίας του κλιματιστικού. Μην προσπαθήσετε να επισκευάσετε μόνοι σας το κλιματιστικό. Κλείστε αμέσως την τροφοδοσία και απευθυνθείτε στον αντιπρόσωπο της περιοχής σας. Φροντίστε να παράσχετε στον αντιπρόσωπο το όνομα του μοντέλου. 												
Η εσωτερική μονάδα που δεν λειτουργεί θερμαίνεται και ακούγεται από τη μονάδα ένας ήχος, όμοιος με ήχο νερού που τρέχει.	<ul style="list-style-type: none"> Μια μικρή ποσότητα ψυκτικού υγρού συνεχίζει να ρέει μέσα στην εσωτερική μονάδα, παρόλο που αυτή δεν λειτουργεί. 												

8. Προδιαγραφές

■ PKA-M-KA(L)

Μοντέλο	PKA-M60KA(L)	PKA-M71KA(L)	PKA-M100KA(L)	
Ηλεκτρική παροχή (Τάση / Συχνότητα)	<V/Hz> ~/N 230/50, 230/60			
Ονομαστική είσοδος (Μόνο εσωτερική μονάδα)	0,06	0,06	0,08	
Ονομαστικό ρεύμα (Μόνο εσωτερική μονάδα)	0,43	0,43	0,57	
Θερμαντήρας	–	–	–	
Διαστάσεις (Ύψος)	365			
Διαστάσεις (Πλάτος)	1170			
Διαστάσεις (Βάθος)	295			
Παροχή αέρα ανεμιστήρα (Χαμηλή-Μέση-Υψηλή)	18-20-22		20-23-26	
Στάθμη θορύβου (Χαμηλή-Μέση-Υψηλή)	39-42-45		41-45-49	
Καθαρό βάρος	21			
Ψυκτική ισχύς	αισθητή $P_{\text{ονομ.ψύξη}}$	<kW> 5,16	5,53	7,30
	λανθάνουσα $P_{\text{ονομ.ψύξη}}$	<kW> 0,84	1,57	2,70
Θερμαντική ισχύς	$P_{\text{ονομ.θέρμ.}}$	<kW> 6,90	8,10	11,20
Συνολική ηλεκτρική ισχύς εισόδου	$P_{\text{ηλεκ.}}$	<kW> 0,060	0,060	0,080
Στάθμη ηχητικής ισχύος (ανά ρυθμιζόμενη ταχύτητα, κατά περίπτωση)	L_{WA}	<dB> 58-61-64	58-61-64	58-61-65

(EU)2016/2281

Índice

1. Precauções de Segurança.....	1	5. Funcionamento de emergência para controlo remoto sem fios.....	9
2. Nomes das peças.....	2	6. Cuidados e limpeza.....	10
3. Funcionamento.....	6	7. Resolução de avarias.....	12
4. Temporizador.....	9	8. Especificações.....	13

Nota



Fig. 1

Este símbolo destina-se apenas a países da UE.

Este símbolo encontra-se em conformidade com a Informação do Artigo 14 da directiva 2012/19/UE para utilizadores e Anexo IX, e/ou com a Informação do Artigo 20 da directiva 2006/66/CE para utilizadores finais e Anexo II.

Este produto MITSUBISHI ELECTRIC foi concebido e fabricado com materiais e componentes de alta qualidade que podem ser reciclados e/ou reutilizados. Este símbolo significa que equipamento eléctrico e electrónico, baterias e acumuladores em fim de vida devem ser eliminados separadamente do lixo doméstico. Se existir um símbolo químico impresso por baixo do símbolo (Fig. 1), esse símbolo químico significa que a bateria ou o acumulador contém uma determinada concentração de um metal pesado.

Tal será indicado da seguinte forma: Hg: mercúrio (0,0005%), Cd: cádmio (0,002%), Pb: chumbo (0,004%)

Na União Europeia existem sistemas de recolha separados para produtos eléctricos e electrónicos, baterias e acumuladores usados.

Elimine correctamente este equipamento, baterias e acumuladores entregando-os no centro de recolha/reciclagem de desperdícios da sua localidade. Ajude-nos a preservar o ambiente em que vivemos!

Nota:

Neste manual de funcionamento, a frase “Controlo remoto com fio” refere-se ao PAR-41MAA.

Caso necessite de alguma informação sobre o outro controlo remoto, consulte o manual de instruções fornecido nesta caixa.

1. Precauções de Segurança

- ▶ Antes de instalar a unidade, leia atentamente as “Precauções de segurança”.
- ▶ As “Precauções de segurança” referem aspectos de grande importância relativos à segurança. Observe-os.
- ▶ Reporte-se ou peça autorização à autoridade responsável pelo fornecimento antes de proceder à ligação do sistema.

SIGNIFICADO DOS SÍMBOLOS EXIBIDOS NA UNIDADE

	AVISO (Risco de incêndio)	Este símbolo destina-se apenas ao refrigerante R32. O tipo de refrigerante está indicado na placa de identificação da unidade exterior. Se o tipo de refrigerante for o R32, esta unidade utiliza um refrigerante inflamável. Se ocorrer uma fuga de refrigerante e este entrar em contacto com fogo ou uma peça de aquecimento, irá criar um gás nocivo e existe o risco de incêndio.
		Leia atentamente o MANUAL DE OPERAÇÃO antes da utilização.
		É necessário que o pessoal de assistência técnica leia atentamente o MANUAL DE OPERAÇÃO e o MANUAL DE INSTALAÇÃO antes da utilização.
		Está disponível informação mais pormenorizada no MANUAL DE OPERAÇÃO, no MANUAL DE INSTALAÇÃO e em documentação semelhante.

Símbolos utilizados no texto

⚠ Aviso:

Descreve as precauções a observar para evitar riscos de ferimentos ou morte ao utilizador.

⚠ Cuidado:

Descreve os cuidados a ter para não danificar o aparelho.

⚠ Aviso:

- Estes aparelhos não são acessíveis ao público geral.
- O aparelho não deve ser instalado pelo utilizador. Peça ao distribuidor ou a uma empresa autorizada para o instalar. Se o aparelho não for instalado correctamente, pode haver fugas de água, choques eléctricos ou provocar incêndio.
- Não altere a unidade. Isto pode provocar um incêndio, um choque eléctrico, ferimentos ou uma fuga de água.
- A unidade deve ser instalada com segurança numa estrutura que suporte o seu peso.
- Não se sente no aparelho nem coloque objectos em cima dele.
- Não derrame água sobre o aparelho e não lhe toque com as mãos. Pode apanhar um choque eléctrico.
- Não vaporize gás combustível perto do aparelho para não provocar incêndio.
- Não ponha um aquecedor a gás nem qualquer outro aparelho com chama viva à saída da descarga de ar do aparelho para não dar origem a combustão defeituosa.
- Não retire o painel frontal nem a protecção da ventoinha da unidade exterior enquanto ela funcionar.
- A unidade nunca pode ser reparada nem mudada de lugar pelo utilizador.
- Se houver um ruído ou sentir vibração excepcionalmente anormal, pare a unidade, desligue a corrente e contacte o concessionário.
- Nunca meta os dedos, paus, etc. nas saídas ou entradas de ar.
- Se detectar cheiros estranhos, deixe de utilizar o aparelho, desligue o interruptor da alimentação e consulte o seu distribuidor. Não o fazendo, pode causar uma avaria, apanhar um choque eléctrico ou provocar incêndio.
- Este aparelho de ar condicionado NÃO se destina a ser utilizado por crianças ou pessoas enfermas sem supervisão.
- Este aparelho foi concebido para ser utilizado por utilizadores especializados ou treinados em lojas, na indústria ligeira e em explorações agrícolas, ou para uso comercial por leigos.
- Se escapar gás refrigerante do sistema ou houver fugas, pare a unidade de ar condicionado, ventile profundamente a peça e contacte o seu concessionário.
- Este aparelho pode ser utilizado por crianças com idade a partir dos 8 anos e por pessoas com capacidades físicas, sensoriais ou mentais reduzidas, ou sem experiência e conhecimentos, se forem supervisionadas ou tiverem recebido instruções relativamente à utilização do aparelho em segurança e compreendam os perigos envolvidos. As crianças não devem brincar com o aparelho. A limpeza e manutenção pelo utilizador não devem ser realizadas por crianças sem supervisão.

Símbolos utilizados nas ilustrações

⬇ : Indica uma peça a ligar à terra.

- Este aparelho não foi concebido para ser utilizado por indivíduos (incluindo crianças) cujas capacidades físicas, sensoriais ou mentais estão diminuídas ou por indivíduos sem experiência ou conhecimentos, excepto no caso de poderem beneficiar, pelo intermédio da pessoa responsável pela sua segurança, de vigilância ou instruções referentes à utilização do aparelho.
- Quando instalar, mudar de sítio ou efectuar manutenção ao aparelho de ar condicionado, utilize apenas o refrigerante especificado, indicado na unidade exterior, para carregar as linhas de refrigerante. Não o misture com qualquer outro refrigerante e assegure-se de que não fica ar nas linhas. Se o ar for misturado com o refrigerante, tal pode causar uma pressão alta anómala na linha do refrigerante, o que pode resultar numa explosão e outros perigos. O uso de qualquer refrigerante diferente do especificado para o sistema causará uma falha mecânica ou avaria do sistema ou falta da unidade. No pior dos casos, isto pode comprometer seriamente a segurança do produto.
- Deve ser prestada especial atenção às crianças, para que não brinquem com o aparelho de ar condicionado.
- Esta unidade deve ser instalada em divisões cujo espaço exceda as dimensões especificadas no manual de instalação da unidade exterior. Consulte o manual de instalação da unidade exterior.
- Não utilize meios para acelerar o processo de descongelamento ou para limpeza diferentes dos recomendados pelo fabricante.
- O aparelho deve ser armazenado numa divisão onde não existam fontes de ignição em funcionamento contínuo (por exemplo: chamas abertas, um aparelho a gás ou um aquecedor eléctrico em funcionamento).
- Não fure ou queime.
- Tenha em atenção que os refrigerantes podem ser inodoros.

1. Precauções de Segurança

⚠ Cuidado:

- Não utilize objectos pontiagudos para accionar os botões, a fim de não danificar o controlador remoto.
- Nunca bloqueie nem tape as saídas ou entradas de ar da unidade interior ou exterior.
- Nunca limpe o controlo remoto com benzeno, toalhetes com substâncias químicas como diluente, etc.
- Não utilize o aparelho durante um longo período de tempo se a humidade for elevada, como, por exemplo, quando deixa uma porta ou uma janela aberta. No modo de arrefecimento, se o aparelho for utilizado numa divisão com elevado grau de humidade (humidade relativa de 80% ou mais) durante um longo período de tempo, a água condensada no aparelho de ar condicionado pode gotejar e molhar ou danificar móveis, etc.
- Não toque na lâmina da saída de ar superior nem no amortecedor da saída de ar inferior durante o funcionamento. Caso contrário, pode formar-se condensação e a unidade pode parar de funcionar.
- As fugas de refrigerante podem provocar asfixia. Proporcione ventilação de acordo com a EN378-1.
- Certifique-se de que coloca isolamento em redor da tubagem. O contacto directo com a tubagem pode resultar em queimaduras ou úlceras causadas pelo frio.
- Para evitar uma ingestão accidental, nunca coloque pilhas na boca.
- A ingestão das pilhas pode provocar asfixia e/ou envenenamento.
- Instale a unidade numa estrutura rígida para evitar vibrações ou ruídos excessivos durante o seu funcionamento.
- A medição dos ruídos é efectuada de acordo com a JIS C9612, JIS B8616, ISO 5151(T1), e ISO 13523(T1).

Arrumação do aparelho

Se necessitar de arrumar o aparelho, consulte o seu distribuidor.

2. Nomes das peças

■ Unidade Interior

	PKA-M·KA(L)
Unidade exterior ou interior da ventoinha	3 velocidades (com automático)
Lâmina	Aleta automática
Aleta	Manual
Filtro	Normal
Indicação de limpeza do filtro	100 horas
Definição do N.º do modelo do controlo remoto sem fios	002

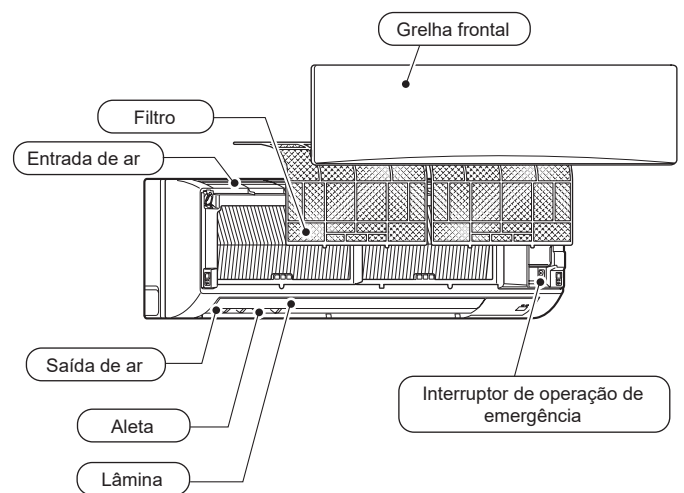

2. Nomes das peças

■ Controlo remoto com fios

Interface do controlador

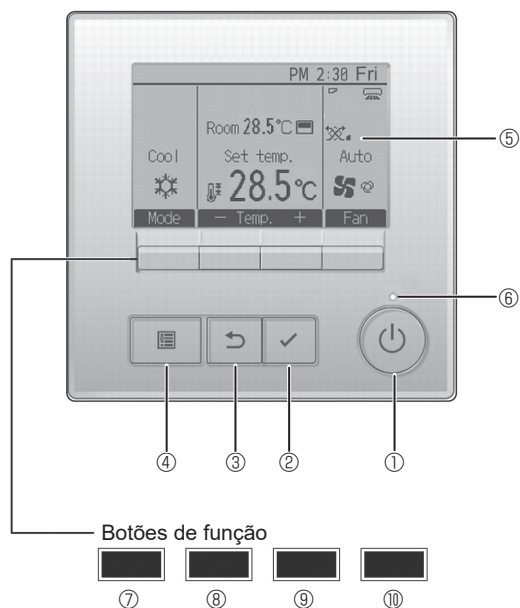

As funções dos botões de função mudam consoante o ecrã. Consulte o guia de função do botão que aparece na parte inferior do LCD para saber quais as funções que desempenham num determinado ecrã. Quando o sistema estiver controlado centralmente, o guia de função do botão que corresponde ao botão bloqueado não irá aparecer.

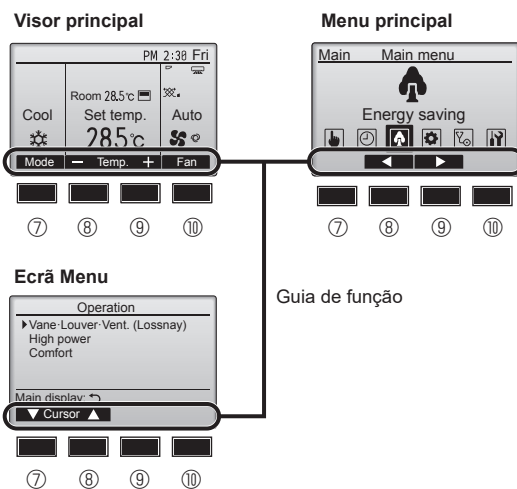

① Botão [ON/OFF]

Prima ON/OFF para ligar/desligar a unidade interna.

② Botão [OK]

Prima para guardar a definição.

③ Botão [VOLTAR]

Prima para voltar ao ecrã anterior.

④ Botão [MENU]

Prima para invocar o Menu principal.

⑤ LCD retroiluminado

As definições de funcionamento irão aparecer.

Quando a retroiluminação estiver desligada, será ligada ao premir qualquer botão e permanecerá acesa durante um determinado período de tempo consoante o ecrã.

Quando a retroiluminação estiver desligada, será ligada ao premir qualquer botão que não desempenhará a respectiva função. (excepto para o botão [ON/OFF])

⑥ Lâmpada ON/OFF

Esta lâmpada fica acesa a verde enquanto a unidade estiver a funcionar. Fica intermitente enquanto o controlador remoto está a ser iniciado ou quando ocorrer um erro.

⑦ Botão de função [F1]

Visor principal: Prima para alterar o modo de funcionamento.

Ecrã Menu: A função do botão varia consoante o ecrã.

⑧ Botão de função [F2]

Visor principal: Prima para reduzir a temperatura.

Menu principal: Prima para mover o cursor para a esquerda.

Ecrã Menu: A função do botão varia consoante o ecrã.

⑨ Botão de função [F3]

Visor principal: Prima para aumentar a temperatura.

Menu principal: Prima para mover o cursor para a direita.

Ecrã Menu: A função do botão varia consoante o ecrã.

⑩ Botão de função [F4]

Visor principal: Prima para alterar a velocidade da ventoinha.

Ecrã Menu: A função do botão varia consoante o ecrã.

2. Nomes das peças

Visor

O visor principal pode ser apresentado de dois modos diferentes: "Completo" e "Básico". A predefinição é "Completo". Para mudar para o modo "Básico", mude a definição no Visor principal. (Consulte o manual de funcionamento que está fornecido com o controlo remoto.)

<Modo Completo>

* Todos os ícones são visualizados para obter uma explicação.

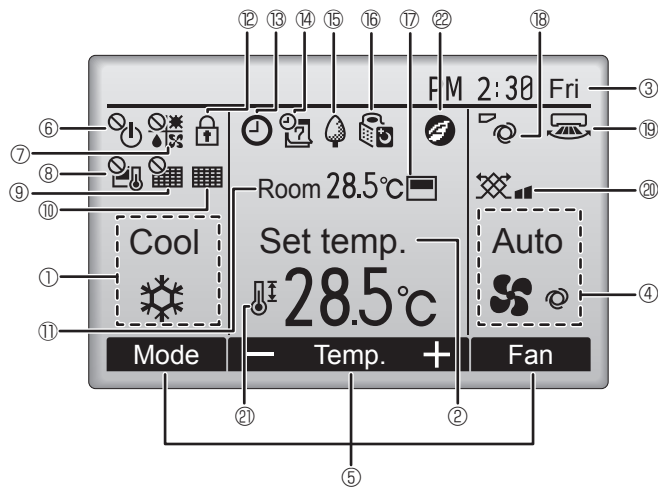

<Modo Básico>

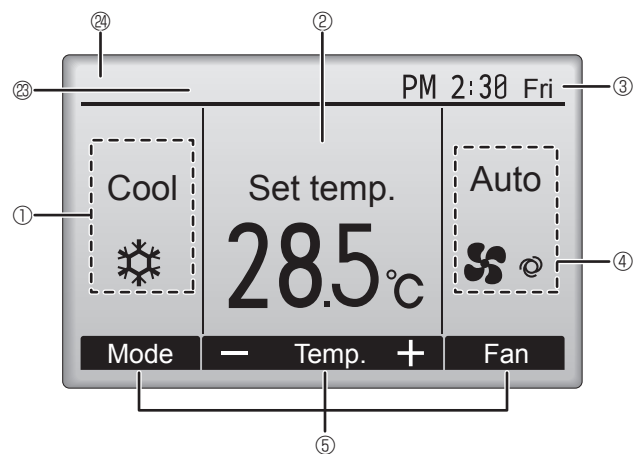

① Modo de funcionamento

② Temperatura predefinida

③ Relógio

④ Velocidade da ventoinha

⑤ Guia de função do botão

As funções dos botões correspondentes são aqui apresentadas.



Surge quando a operação ON/OFF é controlada centralmente.



Surge quando o modo de funcionamento é controlado centralmente.



Surge quando a temperatura predefinida estiver controlada centralmente.



Surge quando a função de eliminação do reposição do filtro estiver controlada centralmente.



Indica quando o filtro necessitar de manutenção.

⑪ Temperatura ambiente



Surge quando os botões estão bloqueados.



Surge quando a função "On/Off Temp.", "Função noite" ou "Auto-off temporizador" estiver activada.

aparece quando o temporizador for desactivado pelo sistema de controlo centralizado.



Surge quando Progr. semanal estiver activado.



Surge enquanto as unidades estão a funcionar no modo de poupança energética. (Não aparecerá em alguns modelos de unidades interiores)



Surge enquanto as unidades externas estão a funcionar no modo silêncio.



Surge quando o termistor integrado no controlador remoto for activado para monitorizar a temperatura ambiente (⑪).

surge quando o termistor na unidade interna for activado para monitorizar a temperatura ambiente.



Indica a definição da vane.



Indica a definição do louver.



Indica a definição de ventilação.



Surge quando o limite de temperatura predefinido estiver restringido.



Surge quando é efectuada uma operação de poupança de energia utilizando a função "3D i-see Sensor" (Sensor 3D i-see).

⑳ Controlado centralmente

Surge por um determinado período de tempo quando um item controlado centralmente é utilizado.

㉑ Visor de erro preliminar

Durante o erro preliminar, surge um código de erro.

A maioria das definições [excepto ON/OFF (LIGAR/DESLIGAR), modo, velocidade da ventoinha, temperatura] pode ser efectuada no Menu principal.

2. Nomes das peças

■ Unidade exterior

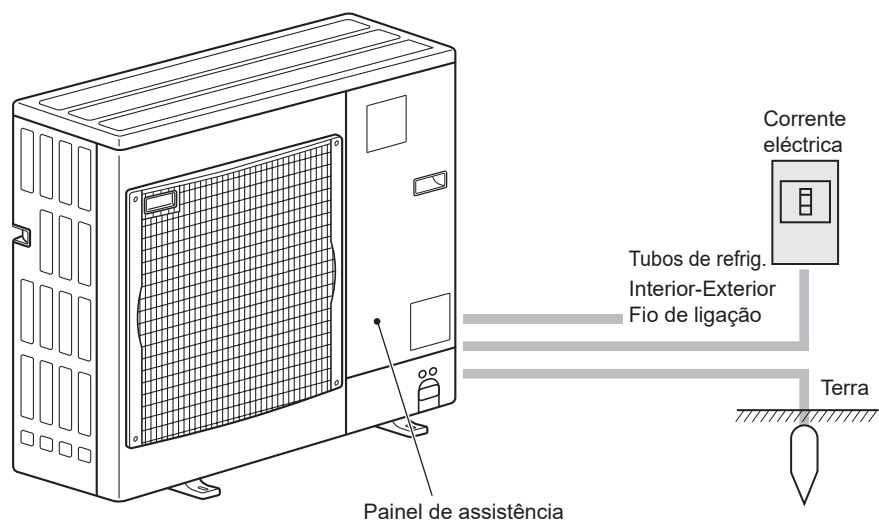

3. Funcionamento

■ **Acerca do método de funcionamento, consulte o manual de funcionamento fornecido com cada controlo remoto.**

3.1. Ligar/Desligar

[ON]



Prima o botão [ON/OFF].
A lâmpada ON/OFF fica acesa a verde e a operação será iniciada.

Quando a "Iluminação LED" está definida para "Não", a lâmpada ON/OFF não acenderá.

* Consulte o manual de instalação do controlo remoto com fios.

[OFF]



Prima novamente o botão [ON/OFF].
A lâmpada ON/OFF irá apagar e o funcionamento será interrompido.

Nota:
Mesmo se carregar no botão ON/OFF imediatamente depois de desligar a operação em curso, o ar condicionado não funcionará durante 3 minutos. Isto acontece para não estragar os componentes internos.

■ Memória do estado de funcionamento

	Definição do controlador remoto
Modo de funcionamento	Modo de funcionamento antes de o aparelho ser desligado
Temperatura predefinida	Temperatura predefinida antes de o aparelho ser desligado
Velocidade da ventoinha	Velocidade da ventoinha antes de o aparelho ser desligado

■ Limite de temperatura passível de ser predefinido

Modo de funcionamento	Limite de temperatura predefinido	
	Predefinição	Refrigeração a 14 °C *1 *2
Frio/Desum.	19 – 30 °C	14 – 30 °C
Calor	17 – 28 °C	17 – 28 °C
Auto	19 – 28 °C	17 – 28 °C
Ventoinha/Ventilação	Não pode ser definido	Não pode ser definido

*1 Disponível quando a unidade interior está ligada a qualquer uma das unidades exteriores individuais.

*2 É necessário alterar a Function setting (Função programação). Consulte o manual de instalação para obter informações sobre o método de definição.

3.2. Selecção do modo

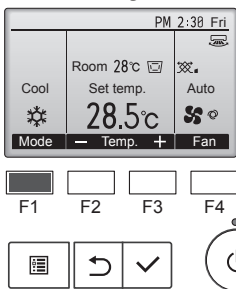

Premir o botão [F1] permite-lhe percorrer os seguintes modos de funcionamento. Seleccione o modo de funcionamento pretendido.

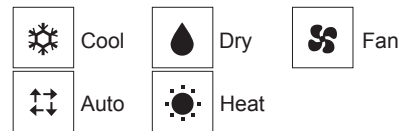

• Os modos de funcionamento que não estão disponíveis nos modelos de unidades exteriores ligadas não são apresentados no visor.

O que significa um ícone no modo intermitente

O ícone do modo fica intermitente quando outras unidades internas no mesmo sistema refrigerante (ligadas à mesma unidade externa) já estiverem a funcionar num modo diferente. Neste caso, o resto da unidade no mesmo grupo apenas pode funcionar no mesmo modo.

Funcionamento automático

<Ponto de definição única>

- De acordo com uma temperatura definida, a operação de arrefecimento começa se a temperatura ambiente estiver muito elevada e a operação de aquecimento começa se a temperatura ambiente estiver muito baixa.
- Durante o funcionamento automático, se a temperatura ambiente sofrer alterações e permanecer 2,0 °C ou mais acima da temperatura definida durante 15 minutos, o aparelho de ar condicionado liga o modo de arrefecimento. Da mesma forma, se a temperatura ambiente permanecer 2,0 °C ou mais abaixo da temperatura definida durante 15 minutos, o aparelho de ar condicionado liga o modo de aquecimento.

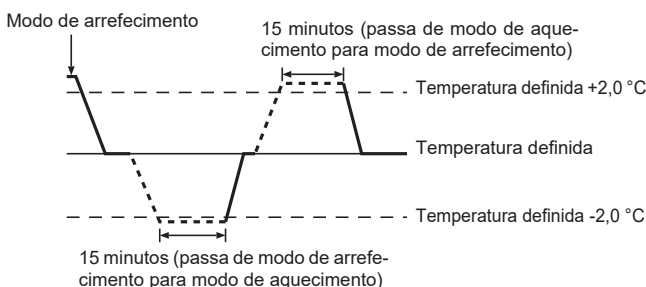

<Ponto de definição dupla>

Nota:

- Poderá não ser possível definir esta função dependendo da unidade exterior a ser ligada.

Quando o modo de funcionamento é definido para o modo "Auto" (ponto de definição duplo), é possível definir duas temperaturas predefinidas (uma para arrefecimento e outra para aquecimento). Dependendo da temperatura ambiente, a unidade interior funcionará automaticamente no modo "Cool" (Frio) ou "Heat" (Calor) e manterá a temperatura ambiente dentro dos limites predefinidos.

Para mais informações sobre como utilizar o controlo remoto, consulte o respectivo manual.

3.3. Definição da temperatura

<Cool (Frio), Dry (Desum.), Heat (Calor) e Auto>

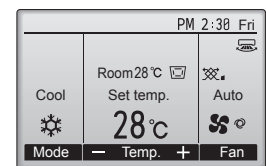
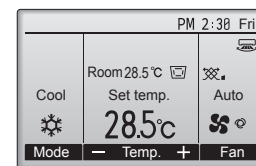

Exemplo de exibição
(Centígrados em incrementos de 1 grau)



Prima o botão [F2] para diminuir a temperatura predefinida e o botão [F3] para aumentá-la.

- Consulte a tabela da página 3-1 para o limite de temperatura que pode ser definido nos diferentes modos de funcionamento.
- O limite de temperatura predefinido pode ser definido para o funcionamento Ventoinha/Ventilação.
- A temperatura predefinida será exibida ou em Centígrados, em incrementos de 0,5 ou 1 grau, ou em Fahrenheit, dependendo do modelo da unidade interior e das definições do modo de exibição do controlo remoto.
- Consulte a secção "Ajustes de função" no manual de instalação para obter informações sobre a definição de refrigeração a 14 °C.

3. Funcionamento

3.4. Definição da velocidade da ventoinha

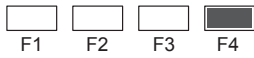
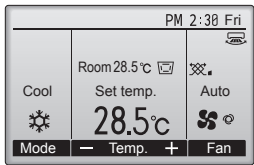

Prima o botão [F4] para percorrer as velocidades da ventoinha pela seguinte ordem.

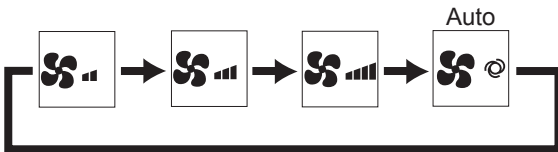

As velocidades da ventoinha disponíveis dependem dos modelos das unidades internas ligadas.

Notas:

- O número de velocidades de ventoinha disponíveis depende do tipo de unidade a que o equipamento estiver associado.
- Nos seguintes casos, a velocidade da ventoinha na unidade será diferente da que aparece no mostrador do controlo remoto.
 1. Quando no mostrador aparece “Standby” (Suspensão) ou “Defrost” (Descongelar).
 2. Quando a temperatura do permutador de calor está baixa no modo de aquecimento. (por exemplo, imediatamente após o início da operação de aquecimento)
 3. No modo HEAT (CALOR), quando a temperatura ambiente do compartimento é superior à temperatura regulada.
 4. No modo COOL (ARREFECIMENTO), quando a temperatura ambiente é inferior à temperatura definida.
 5. Quando a unidade se encontra no modo DRY (SECO).

3.5. Definição da direcção do fluxo de ar

3.5.1 Navegar no Menu principal

<Aceder ao Menu principal>

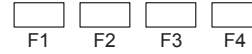
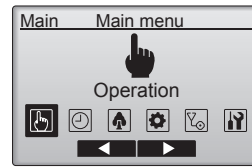

Prima o botão [MENU] no Visor principal. Irá surgir o Menu principal.

<Seleção do item>

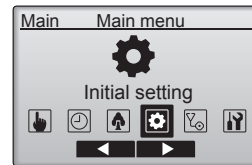

Prima [F2] para mover o cursor para a esquerda. Prima [F3] para mover o cursor para a direita.

<Sair do ecrã do Menu principal>

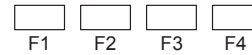
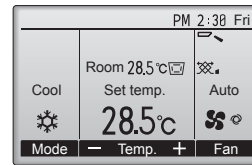

Prima o botão [VOLTAR] para sair do Menu principal e voltar ao Visor principal.

Se não tocar em nenhum botão durante 10 minutos, o ecrã irá voltar automaticamente ao Visor principal. Quaisquer definições que não tiverem sido guardadas serão perdidas.

<Visualização das funções não suportadas>

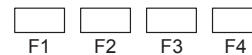
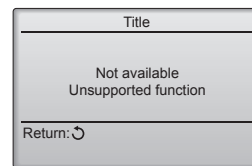

A mensagem à esquerda irá surgir se o utilizador seleccionar uma função não suportada pelo modelo da unidade interna correspondente.

3. Funcionamento

3.5.2 Vane-Vent. (Lossnay)

<Aceder ao menu>

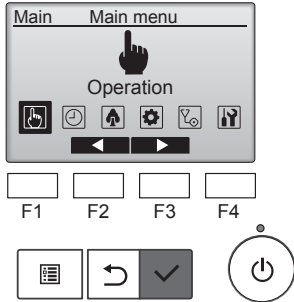

Selecione "Operation" (Funcionamento) no Menu principal (consulte a 3.5.1) e prima o botão [OK].

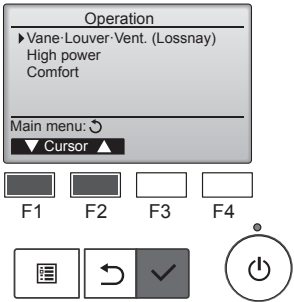

Selecione "Vane•Louver•Vent. (Lossnay)" (Vent.•Aleta•Lâmina (Lossnay)) no menu do funcionamento e prima o botão [OK].

<Definição da "vane">

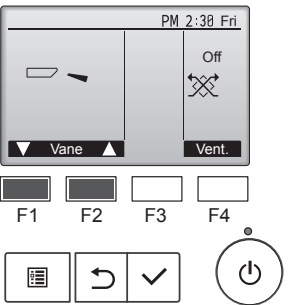

Prima o botão [F1] ou [F2].

Prima o botão como indicado anteriormente para percorrer as seguintes opções de configuração.

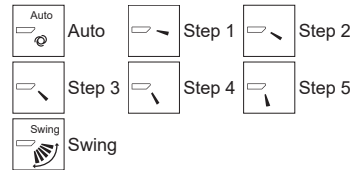

Selecione "Swing" para mover automaticamente as "vanes" para cima e para baixo.

Quando definida desde a "Step 1" (Pos. 1) até à "Step 5" (Pos. 5), a "vane" ficará fixa no ângulo seleccionado.

<Definição de vent.>

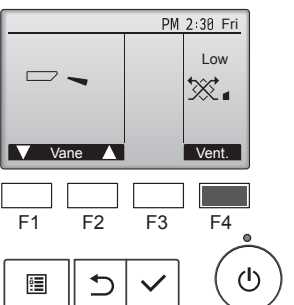

Prima o botão [F4] para percorrer as opções de definição de ventilação pela ordem "Off", "Low" (Min) e "High" (Max).
* Apenas pode ser definido quando a unidade LOSSNAY estiver ligada.



• Em alguns modelos das unidades internas, a ventoinha pode ser interbloqueada com determinados modelos de unidades de ventilação.

<Voltar ao Menu principal>

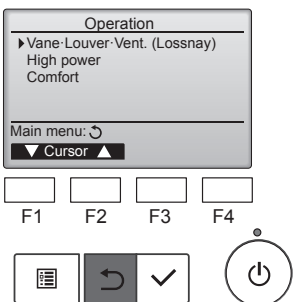

Prima o botão [VOLTAR] para voltar ao Menu principal.

Nota:

- Durante o movimento da aleta, a indicação da direcção no mostrador não muda relativamente à sincronia com as lâminas da unidade.
- As direcções disponíveis dependem do tipo de unidade a que o equipamento está associado.
- Nos seguintes casos, a direcção do ar será diferente da indicada no mostrador do controlo remoto.
 1. Quando no mostrador aparece "Standby" (Suspensão) ou "Defrost" (Descongelar).
 2. Imediatamente após iniciado o modo de calor (no espaço de tempo em que o sistema espera que a alteração faça efeito).
 3. No modo de calor, quando a temperatura ambiente do compartimento é superior à temperatura regulada.

<[Manual] Para mudar a direcção direita/esquerda do fluxo de ar>

* Não é possível utilizar o botão da aleta.

- Pare o funcionamento da unidade, segure na alavanca da aleta e regule para a direcção desejada.
- * Não regule para a direcção interior quando a unidade estiver no modo de arrefecimento ou secagem porque há o risco de se formar condensação e a água pingar.



⚠ Cuidado:

Para evitar quedas, quando estiver a utilizar a unidade mantenha os pés bem assentes do chão.

3.6. Ventilação

Para combinação com LOSSNAY

- Estão disponíveis os 2 seguintes padrões de funcionamento.
 - Utilize o ventilador em conjunto com a unidade interior.
 - Utilize o ventilador de modo independente.

Nota: (Para controlo remoto sem fio)

- A utilização do ventilador de modo independente não está disponível.
- Não há indicação no controlo remoto.

4. Temporizador

4.1. Para controlo remoto ligado

- As funções de temporizador são diferentes para cada controlo remoto.
- Para mais informações sobre como utilizar o controlo remoto, consulte o manual de funcionamento adequado fornecido com cada controlo remoto.

5. Funcionamento de emergência para controlo remoto sem fios

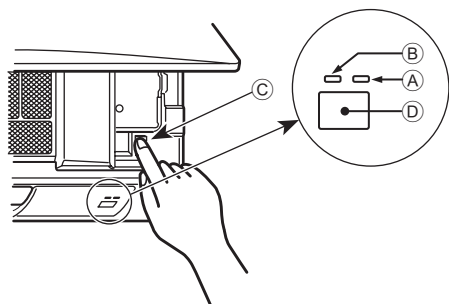

Quando o controlo remoto não puder ser utilizado

Quando as pilhas do controlo remoto perderem a carga ou o controlo remoto funcionar mal, a operação de emergência pode ser executada através dos botões de emergência na grelha.

- Ⓐ Lâmpada DEFROST/STAND BY (descongelar/em espera) (Laranja)
 - Ⓑ Lâmpada de operação (Verde)
 - Ⓒ Interruptor de operação de emergência (aquecimento/arrefecimento)
 - Ⓓ Receptor
- Cada pressão no interruptor de operação de emergência muda o modo de funcionamento.
 - Verifique "COOL/HEAT" (Arrefecimento/Aquecimento) no mostrador do monitor de funcionamento. (Depois de accionar o interruptor de funcionamento, o mostrador aparece a laranja durante 5 segundos.)

[Modelos com combinação arrefecimento e aquecimento]

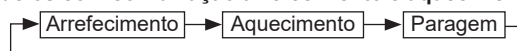

[Modelos só de arrefecimento]

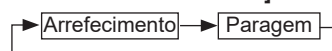

Mostrador do monitor de funcionamento

	VERDE	LARANJA	
STOP	○	○	O mostrador aparece a laranja durante 5 segundos depois de accionar o interruptor, como indicado à esquerda e depois volta ao mostrador normal.
COOL	●	○	
HEAT	●	●	

○ Apagado ● Aceso

* Os detalhes do funcionamento de emergência são mostrados abaixo.

Modo de funcionamento	COOL	HEAT
Temperatura definida	24°C	24°C
Velocidade da ventoinha	Alta	Alta
Direcção do fluxo de ar para cima/para baixo	Ajustes 1	Ajustes 4(5)

6. Cuidados e limpeza

■ Informação de filtro

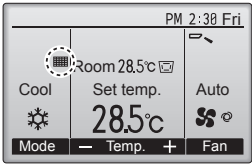

irá aparecer no Visor principal no modo Completo quando tiver de limpar os filtros.

Lave, limpe ou substitua os filtros quando surgir este sinal. Consulte o Manual de Instruções da unidade interna para obter mais detalhes.

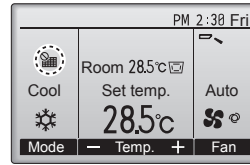

Quando for visualizado no Visor principal no modo Completo, o sistema é controlado centralmente e o símbolo do filtro não pode ser apagado.

Se duas ou mais unidades internas estiverem ligadas, o tempo de limpeza do filtro para cada unidade poderá ser diferente, dependendo do tipo de filtro.

O ícone irá aparecer quando o filtro na unidade principal estiver pronto para ser limpo.

Quando o símbolo do filtro for apagado, o tempo acumulado do funcionamento de todas as unidades será reiniciado.

O ícone está programado para aparecer após uma determinada duração do funcionamento, com base na condição de que as unidades internas estão instaladas num espaço com uma qualidade de ar normal. Dependendo da qualidade do ar, o filtro poderá necessitar de uma limpeza com mais frequência.

O tempo acumulado no qual o filtro necessita de limpeza depende do modelo.

- Esta indicação não está disponível para o controlo remoto sem fios.

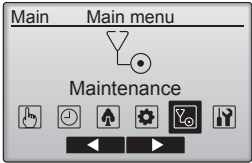

Seleccione "Maintenance" (Manutenção) no Menu principal e prima o botão [OK].

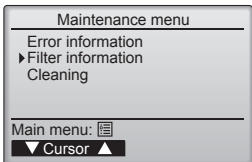
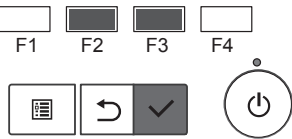

Seleccione "Filter information" (Informação de filtro) no menu da manutenção e prima o botão [OK].

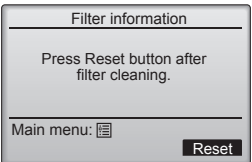
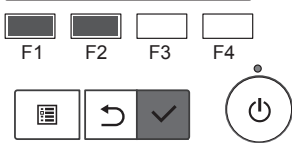

Prima o botão [F4] para apagar o símbolo do filtro. Consulte o Manual de Instruções da unidade interna para saber como limpar o filtro.

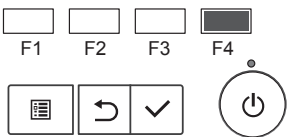

Seleccione "OK" com o botão [F4].

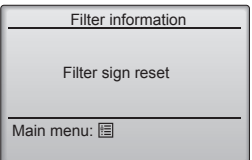
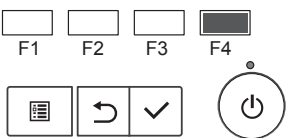

Írá surgir um ecrã de confirmação.

Navegar nos ecrãs

- Para voltar ao Menu principal botão [MENU]
- Para voltar ao ecrã anterior botão [VOLTAR]

⚠ Cuidado:

- Solicite a limpeza do filtro a pessoal autorizado.

► Limpeza dos filtros

- Limpe os filtros com um aspirador. Se não tiver aspirador, sacuda-os contra um objecto sólido para eliminar a sujidade e a poeira.
- Se os filtros estiverem muito sujos, lave-os com água tédida. Tenha cuidado para enxaguar devidamente qualquer resto de detergente e deixar secar bem os filtros antes de os repor no aparelho.

⚠ Cuidado:

- Não seque os filtros ao sol nem com uma fonte de calor, tal como um radiador eléctrico, pois isso pode deformá-los.
- Não lave os filtros com água quente (acima de 50°C); pode deformá-los.
- Assegure-se de que os filtros de ar estão bem instalados. Pôr o aparelho a trabalhar sem os filtros de ar pode causar mau funcionamento.

⚠ Cuidado:

- Antes de iniciar a limpeza, pare a máquina e desligue a corrente.
- As unidades interiores estão equipadas com filtros para eliminar a poeira do ar aspirado. Limpe os filtros utilizando os métodos ilustrados nas figuras.

⚠ Cuidado:

- Ao remover o filtro, tome as precauções necessárias para proteger os olhos do pó. Além disso, se tiver que subir a um banco, tenha cuidado para não cair.
- Depois de remover o filtro, não toque nas peças metálicas dentro da unidade interior, pois pode ferir-se.

pt

6. Cuidados e limpeza

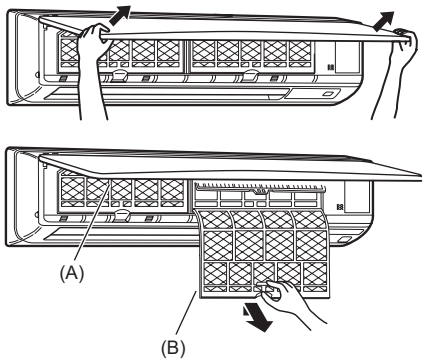

- (1) Puxe a grelha de admissão pelos cantos inferiores com as duas mãos para a abrir e, em seguida, levante o filtro até encaixar com um estalido na posição de paragem.
- (2) Segure nos puxadores do filtro, puxe o filtro para cima e, em seguida, para baixo para o retirar.
(Localizados em dois sítios, à esquerda e à direita.)
(A) Grelha frontal
(B) Filtro

Limpeza do filtro de limpeza de ar (opção)

A cada 3 meses:

- Utilizar um aspirador para remover a sujidade.

Quando não for possível remover a sujidade com um aspirador:

- Coloque o filtro e a respectiva estrutura em água morna antes de os limpar.
- Depois de lavar, deixe secar bem à sombra. Instale todos os retentores do filtro de ar.

Anualmente:

- Substituir por um novo filtro de limpeza de ar para um óptimo desempenho.

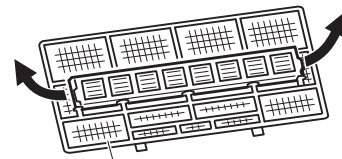

Puxe para separar do filtro de ar

Estas informações baseiam-se no REGULAMENTO (UE) Nº 528/2012

NOME DO MODELO	Artigo tratado (Nome das peças)	Substâncias activas (Nº CAS)	Propriedade	Instruções de utilização (Informações de manuseamento seguro)
MAC-1416FT-E	FILTRO	Cloreto de dimetilooctadecil [3-(trimetoxisilil) propil] amónio (27668-52-6)	Antivírus Antibacteriano Anti-mofo	<ul style="list-style-type: none"> • Utilize este produto de acordo com as indicações do manual de instruções e apenas para o fim a que se destina. • Não coloque na boca. Mantenha afastado das crianças.

Limpeza da unidade interior

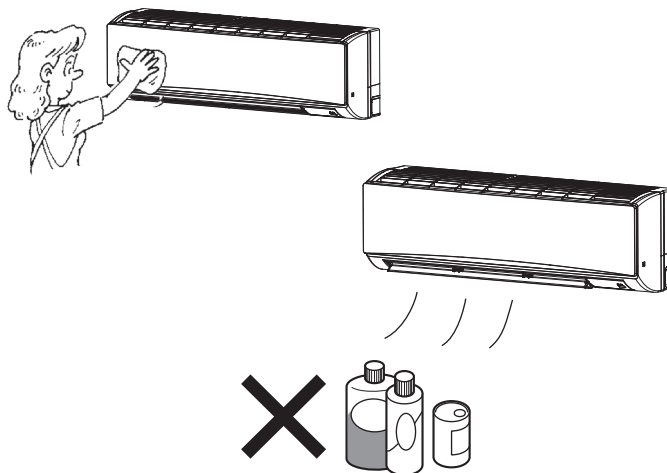







- Limpe o exterior da unidade com um pano seco, limpo e macio.
- Remova manchas de óleo ou marcas de dedos utilizando um detergente doméstico neutro (por exemplo, líquido lava-loiças ou detergente da roupa).

⚠ Cuidado:

Nunca utilize gasolina, benzeno, diluente, detergente em pó nem nenhum tipo de detergente que não seja neutro, pois estas substâncias podem danificar a caixa da unidade.

7. Resolução de avarias

Está a ter algum problema?	Aqui está a solução. (A unidade está a funcionar correctamente.)
O aparelho de ar condicionado não aquece ou não arrefece bem.	<ul style="list-style-type: none"> ■ Limpe o filtro. (O fluxo de ar é menor quando o filtro está sujo ou entupido.) ■ Verifique a regulação da temperatura e regule a temperatura definida. ■ Certifique-se de que existe muito espaço à volta da unidade exterior. A entrada ou saída de ar da unidade interior está obstruída? ■ Deixou uma porta ou uma janela aberta?
Quando a operação de aquecimento se inicia, o ar que sai da unidade interior não sai logo quente.	<ul style="list-style-type: none"> ■ Só sai ar quente quando a unidade interior tiver aquecido o suficiente.
Durante o modo de aquecimento, o aparelho de ar condicionado pára antes de atingir a temperatura ambiente definida.	<ul style="list-style-type: none"> ■ Quando a temperatura exterior é baixa e a humidade é elevada, pode formar-se gelo na unidade exterior. Se isso acontecer, a unidade exterior efectua uma operação de descongelação. O funcionamento normal será retomado após aproximadamente 10 minutos.
A direcção do fluxo de ar para cima/para baixo muda durante o funcionamento ou não é possível definir a direcção do fluxo de ar para cima/para baixo.	<ul style="list-style-type: none"> ■ Durante o modo de arrefecimento, as lâminas movem-se automaticamente para a posição horizontal (para baixo) após 1 hora, quando se selecciona a direcção de fluxo de ar para baixo (horizontal). Isto acontece para evitar que ocorra formação de água e que pingue água das lâminas. ■ Durante o modo de aquecimento, as lâminas movem-se automaticamente para a direcção de fluxo de ar para cima/para baixo (horizontal) quando a temperatura do fluxo de ar é baixa ou durante o modo de descongelação.
Quando a direcção do fluxo de ar para cima/para baixo é alterada, as lâminas movem-se sempre para cima e para baixo, para além da posição definida, antes de pararem na posição pretendida.	<ul style="list-style-type: none"> ■ Quando a direcção do fluxo de ar para cima/para baixo é alterada, as lâminas movem-se para a posição definida depois de detectarem a posição base.
Ouve-se um som de água a correr ou de sibilação ocasional.	<ul style="list-style-type: none"> ■ Estes sons podem ouvir-se quando o refrigerante está a circular no aparelho de ar condicionado ou quando o fluxo do refrigerante está a mudar.
Ouve-se ranger ou ouvem-se estalidos.	<ul style="list-style-type: none"> ■ Podem ouvir-se sons deste tipo quando as peças roçam umas nas outras devido a expansão e contracção causada por mudanças de temperatura.
A divisão tem um odor desagradável.	<ul style="list-style-type: none"> ■ A unidade interior aspira ar que contém gases provenientes de paredes, carpintaria e mobiliário bem como odores de roupas e depois lança esse ar novamente para a divisão.
A unidade interior emite um vapor ou névoa branca.	<ul style="list-style-type: none"> ■ Isto pode acontecer aquando do início do funcionamento, se a temperatura interior e a humidade forem elevadas. ■ Durante o modo de descongelação, é possível que fluxo de ar frio seja lançado para baixo e surja sob o aspecto de névoa.
A unidade exterior emite água ou vapor.	<ul style="list-style-type: none"> ■ Durante o modo de arrefecimento, pode formar-se água que pode pingar de tubos de arrefecimento e uniões. ■ Durante o modo de aquecimento, pode formar-se água que pode pingar do permutador de calor. ■ Durante o modo de descongelação, a água no permutador de calor evapora-se e pode surgir vapor de água.
 O indicador de operação não é apresentado no visor do controlo remoto.	<ul style="list-style-type: none"> ■ Ligue o interruptor.  é apresentado no visor do controlo remoto.
Quando se liga o aparelho de ar condicionado pouco tempo depois de se ter desligado esse aparelho, o aparelho não funciona apesar de se ter premido o botão ON/OFF (LIGAR/DESLIGAR).	<ul style="list-style-type: none"> ■ Espere cerca de 3 minutos. (O funcionamento foi interrompido para proteger o aparelho de ar condicionado.)
O aparelho de ar condicionado funciona sem que se prima o botão ON/OFF (LIGAR/DESLIGAR).	<ul style="list-style-type: none"> ■ O temporizador está definido? Prima o botão ON/OFF (LIGAR/DESLIGAR) para parar o funcionamento. ■ O aparelho de ar condicionado está ligado a um controlo remoto central? Contacte as pessoas que controlam o aparelho de ar condicionado. ■ O símbolo  aparece no mostrador do controlo remoto? Contacte as pessoas que controlam o aparelho de ar condicionado. ■ Está definida a função de reinício automático após falta de corrente? Prima o botão ON/OFF (LIGAR/DESLIGAR) para parar o funcionamento.
O aparelho de ar condicionado pára de funcionar sem que se prima o botão ON/OFF (LIGAR/DESLIGAR).	<ul style="list-style-type: none"> ■ Está definido o temporizador para desligar automaticamente? Prima o botão ON/OFF (LIGAR/DESLIGAR) para retomar o funcionamento. ■ O aparelho de ar condicionado está ligado a um controlo remoto central? Contacte as pessoas que controlam o aparelho de ar condicionado. ■ O símbolo  aparece no mostrador do controlo remoto? Contacte as pessoas que controlam o aparelho de ar condicionado.
Não se consegue definir a operação do temporizador do controlo remoto.	<ul style="list-style-type: none"> ■ As definições do temporizador são inválidas? Se o temporizador puder ser definido, o símbolo  ou  aparece no mostrador do controlo remoto.
No mostrador do controlo remoto surge a mensagem "Please Wait" (Aguardar, Por Favor).	<ul style="list-style-type: none"> ■ O aparelho está a proceder às definições iniciais. Espere cerca de 3 minutos.
Surge um código de erro no mostrador do controlo remoto.	<ul style="list-style-type: none"> ■ Os dispositivos de protecção entraram em funcionamento para proteger o aparelho de ar condicionado. ■ Não tente proceder a reparações neste equipamento. Desligue imediatamente o botão de ligar/desligar e contacte o vendedor. Certifique-se de que comunica ao vendedor o nome do modelo e a informação que apareceu no mostrador do controlo remoto.
Ouve-se o som de drenagem de água ou de um motor em rotação.	<ul style="list-style-type: none"> ■ Quando a operação de arrefecimento pára, a bomba de drenagem funciona e depois pára. Espere cerca de 3 minutos.

7. Resolução de avarias

Está a ter algum problema?	Aqui está a solução. (A unidade está a funcionar correctamente.)												
O ruído é superior ao indicado nas especificações.	<ul style="list-style-type: none"> O nível sonoro produzido pelo funcionamento da unidade interior é afectado pela acústica da divisão em particular, conforme indicado no quadro a seguir, e será superior ao valor indicado nas especificações que foi medido numa sala isenta de eco. <table border="1"> <thead> <tr> <th></th> <th>Locais com elevada absorção sonora</th> <th>Locais normais</th> <th>Locais com baixa absorção sonora</th> </tr> </thead> <tbody> <tr> <td>Exemplos de locais</td> <td>Estúdio de rádio, sala de música, etc.</td> <td>Recepção, átrio principal de hotel, etc.</td> <td>Escritório, quarto de hotel</td> </tr> <tr> <td>Níveis de ruído</td> <td>3 dB a 7 dB</td> <td>6 dB a 10 dB</td> <td>9 dB a 13 dB</td> </tr> </tbody> </table>		Locais com elevada absorção sonora	Locais normais	Locais com baixa absorção sonora	Exemplos de locais	Estúdio de rádio, sala de música, etc.	Recepção, átrio principal de hotel, etc.	Escritório, quarto de hotel	Níveis de ruído	3 dB a 7 dB	6 dB a 10 dB	9 dB a 13 dB
	Locais com elevada absorção sonora	Locais normais	Locais com baixa absorção sonora										
Exemplos de locais	Estúdio de rádio, sala de música, etc.	Recepção, átrio principal de hotel, etc.	Escritório, quarto de hotel										
Níveis de ruído	3 dB a 7 dB	6 dB a 10 dB	9 dB a 13 dB										
Não aparece nada no mostrador do controlo remoto sem fios, os dados do mostrador são pouco visíveis ou os sinais só são recebidos pela unidade interior se o controlo remoto estiver perto.	<ul style="list-style-type: none"> As pilhas estão fracas. Substitua as pilhas e prima o botão Reset (Redefinir). Se continuar a não aparecer nada no mostrador mesmo depois de substituir as pilhas, verifique se as pilhas estão colocadas na direcção correcta (+, -). 												
Após a colocação/substituição das pilhas do controlo remoto, não pode utilizar uma parte das funções.	<ul style="list-style-type: none"> Certifique-se de que o acerto do relógio está concluído. Se o acerto ainda não foi concluído, conclua-o. 												
A luz de funcionamento junto do receptor do controlo remoto sem fios, na unidade interior, está a piscar.	<ul style="list-style-type: none"> A função de autodiagnóstico entrou em funcionamento para proteger o aparelho de ar condicionado. Não tente proceder a reparações neste equipamento. Desligue imediatamente o botão de ligar/desligar e contacte o vendedor. Certifique-se de que comunica ao vendedor o nome do modelo 												
A unidade interior que não estiver a funcionar fica quente e produz um som idêntico ao de um fluxo de água.	<ul style="list-style-type: none"> Continua a fluir uma pequena quantidade de refrigerante para dentro da unidade interior, ainda que esta não esteja a funcionar. 												

8. Especificações

■ PKA-M-KA(L)

Modelo		PKA-M60KA(L)	PKA-M71KA(L)	PKA-M100KA(L)	
Fonte de Alimentação (Voltagem/Frequência)	<V/Hz>	~N 230/50, 230/60			
Entrada nominal (apenas unidade interior)	<kW>	0,06	0,06	0,08	
Corrente nominal (apenas unidade interior)	<A>	0,43	0,43	0,57	
Aquecedor	<kW>	-	-	-	
Dimensão (Altura)	<mm>	365			
Dimensão (Largura)	<mm>	1170			
Dimensão (Comprimento)	<mm>	295			
Volume do Fluxo de Ar da Ventoinha (Baixo-Médio-Alto)	<m ³ /min>	18-20-22		20-23-26	
Nível de Ruído (Baixo-Médio-Alto)	<dB>	39-42-45		41-45-49	
Peso líquido	<kg>	21			
Potência de arrefecimento	razoável P _{nominal, arref.}	<kW>	5,16	5,53	7,30
	latente P _{nominal, arref.}	<kW>	0,84	1,57	2,70
Potência de aquecimento	P _{nominal, aquec.}	<kW>	6,90	8,10	11,20
Potência elétrica de entrada total	P _{elétrica}	<kW>	0,060	0,060	0,080
Nível de potência sonora (por regulação da velocidade, se for caso disso)	LWA	<dB>	58-61-64	58-61-64	58-61-65

(EU)2016/2281

Indholdsfortegnelse

1. Sikkerhedsforanstaltninger.....	1	5. Nødbetjening for trådløs fjernbetjening	9
2. Del-navne	2	6. Vedligeholdelse og rengøring	10
3. Drift.....	6	7. Fejlfinding	12
4. Timer.....	9	8. Specifikationer	13

Bemærk



Fig. 1

Dette symbol er kun til EU-lande.

Dette symbol er i overensstemmelse med direktiv 2012/19/EU paragraf 14 Oplysninger til brugere og tillæg IX, og/eller med direktiv 2006/66/EF paragraf 20 Oplysninger til slutbrugere og tillæg II.

Dit produkt fra MITSUBISHI ELECTRIC er designet og fremstillet af materialer og komponenter i høj kvalitet, der kan recirkuleres og/eller genbruges. Dette symbol betyder, at elektrisk og elektronisk udstyr, batterier og genopladelige batterier ved deres levetids ophør skal bortskaffes separat fra husholdningsaffaldet. Hvis et kemisk symbol er trykt neden under symbolet (Fig. 1), betyder dette kemiske symbol, at batteriet eller det genopladelige batteri indeholder et tungmetal i en bestemt koncentration.

Det bliver angivet på følgende måde: Hg: kviksølv (0,0005 %), Cd: cadmium (0,002 %), Pb: bly (0,004 %)

I Den Europæiske Union er der separate indsamlingssystemer til brugt elektriske og elektroniske produkter, batterier og genopladelige batterier.

Bortskaf udstyret, batterier og genopladelige batterier korrekt på det lokale indsamlings- eller genbrugscenter.

Hjælp med at bevare miljøet, vi lever i!

Bemærk:

Udtrykket "Ledningsforbundet fjernbetjening" i denne betjeningsvejledning refererer kun til PAR-41MAA.

Se instruktionsbogen, der ligger i denne kasse, for at få yderligere oplysninger om den anden fjernbetjening.

1. Sikkerhedsforanstaltninger

- ▶ Læs alle "Sikkerhedsforanstaltninger", før De installerer enheden.
- ▶ "Sikkerhedsforanstaltninger" er en oversigt over vigtige sikkerhedspunkter. Disse skal følges.
- ▶ De skal forhøre Dem hos forsyningskilden før tilslutning til systemet.

BETYDNINGEN AF DE SYMBOLER, DER VISES PÅ ENHEDEN

	ADVARSEL (Risiko for brand)	Dette symbol gælder kun for R32-kølemiddel. Kølemiddeltypen står på udendørsenhedens navneplade. Hvis kølemiddeltypen er R32, anvender denne enhed et brændbart kølemiddel. Hvis kølemiddel lækker og kommer i kontakt med ild eller varmeenheder, dannes der skadelig gas, og der opstår risiko for brand.
		Læs omhyggeligt BETJENINGSVEJLEDNINGEN før drift.
		Servicepersonale skal omhyggeligt læse BETJENINGSVEJLEDNINGEN og INSTALLATIONSVEJLEDNINGEN før drift.
		Yderligere oplysninger fremgår af BETJENINGSVEJLEDNINGEN, INSTALLATIONSVEJLEDNINGEN osv.

Symboler anvendt i teksten

⚠ Advarsel:

Beskriver sikkerhedsforanstaltninger, der skal træffes, for at undgå personskade eller dødsfald.

⚠ Forsigtig:

Beskriver forholdsregler, der skal træffes, for at forhindre at enheden bliver beskadiget.

⚠ Advarsel:

- Disse apparater er ikke tilgængelige for menigmand.
- Enheden bør ikke installeres af brugeren. Bed forhandleren eller en autoriseret virksomhed om at installere enheden. Hvis enheden installeres forkert, kan det medføre udsivning af vand, elektrisk stød eller brand.
- Enheden må ikke modificeres. Det kan forårsage brand, elektrisk stød, tilskadekomst eller vandlækage.
- Enheden skal monteres fast og sikkert på en underkonstruktion, der kan bære dens vægt.
- Stå ikke på, og placér ikke genstande på enheden.
- Sprøjt ikke vand over enheden, og rør ikke ved enheden med våde hænder. Dette kan medføre elektrisk stød.
- Sprøjt ikke med brændbare gasser i nærheden af enheden. Dette kan medføre brand.
- Anbring ikke en gasvarmer eller andet udstyr med åben ild, hvor det udsættes for den luft, der afgives af enheden. Dette kan medføre en ufuldstændig forbrænding.
- Fjern ikke frontpanelet eller ventilatorafskærmningen fra den udendørs enhed, mens den kører.
- Reparer aldrig enheden selv, og flyt den ikke til en anden placering på egen hånd.
- Hvis der bemærkes unormal støj eller vibration, stop da enheden, sluk på hovedkontakten, og kontakt forhandleren.
- Stik aldrig fingre, pinde etc. ind i indtagene eller udgangene.
- Hvis der bemærkes en underlig lugt, stop da enheden sluk på hovedkontakten, og kontakt forhandleren. Ellers kan det medføre nedbrud, elektrisk stød eller brand.
- Airconditionssystemet må IKKE anvendes af børn eller svagelig personer uden opsyn.
- Dette apparat skal bruges af ekspertbrugere eller uddannede brugere i butikker, i let industri og på bedrifter eller til kommerciel brug af lægmand.
- Hvis der blæser eller løber kølegas ud, stop da enheden, udluft rummet grundigt, og kontakt forhandleren.

Symboler anvendt i illustrationerne

⬇ : Angiver en del, der skal jordforbindes.

- Dette apparat kan bruges af børn på 8 år og derover samt personer med nedsatte fysiske, sensoriske eller mentale evner eller manglende erfaring og viden, hvis det sker under overvågning, eller de vejledes i sikker brug af apparatet og er indforstået med de risici, det indebærer. Børn må ikke lege med apparatet. Rengøring og brugervedligeholdelse må ikke foretages af børn uden overvågning.
- Dette apparat er ikke beregnet til at blive brugt af personer (herunder børn) med nedsatte fysiske, sensoriske eller mentale evner eller manglende erfaring og viden, medmindre det sker under overvågning, eller de vejledes i brugen af apparatet af en person, der er ansvarlig for deres sikkerhed.
- Ved installation, flytning eller serviceeftersyn af klimaanlægget må der kun anvendes det specificerede kølemiddel, der står på udendørsenheden, til fyldning af kølemiddelrørene. Det må ikke blandes med nogen anden type kølemiddel, og der må ikke være luft tilbage i rørene. Hvis der blandes luft sammen med kølemidlet, kan det forårsage et unormalt højt tryk i kølemiddelrøret og resultere i en eksplosion og andre farlige situationer. Hvis der bruges andre kølemidler end det, der er specificeret for systemet, forårsager det mekanisk driftssvigt eller funktionsfejl i systemet eller nedbrud af enheden. I værste fald kan det føre til en alvorlig hindring for produktsikkerheden.
- Børn skal holdes under opsyn for at sikre, at de ikke leger med klimaanlægget.
- Denne enhed skal installeres i rum, der er større end det gulvareal, der er angivet i installationsvejledningen til udendørsenheden. Se installationsvejledningen til udendørsenheden.
- Forsøg ikke at fremskynde afrimningsprocessen eller at rengøre på andre måder end dem, der er anbefalet af producenten.
- Udstyret skal opbevares i et lokalt uden kontinuerlige antændelseskilder (f.eks. åben ild, et tændt gasapparat eller et tændt, elektrisk varmeapparat).
- Må ikke gennembøres eller brændes.
- Vær opmærksom på, at kølemiddel muligvis ikke kan lugtes.

1. Sikkerhedsforanstaltninger

⚠ Forsigtig:

- Brug ikke nogen skarpe genstande til at trykke på knapperne, da dette kan medføre beskadigelse af fjernstyringen.
- Den udendørs enheds indtag og afgang må aldrig blokeres eller tildækkes.
- Efter aldrig fjernbetjeningen med klude fugtet med benzen, fortynder osv.
- Lad ikke klimaanlægget være i gang i længere tid, hvis luftfugtigheden er høj, dvs. med en dør eller et vindue åbent. Hvis klimaanlægget anvendes i kølefunktion i et rum med høj luftfugtighed (80 % relativ luftfugtighed eller mere) i længere tid, kan der dryppe kondensvand fra klimaanlægget, som kan gøre møbler våde og ødelægge dem osv.
- Rør ikke ved den øverste luftudtagsvinge eller det nederste luftudtagsspjæld, mens anlægget kører. Ellers kan der opstå kondens, og enheden kan holde op med at fungere.

- Kølemiddellækage kan forårsage kvælning. Sørg for ventilation i henhold til EN378-1.
- Der skal altid vikles isolering omkring rørene. Direkte kontakt med blottagte rør kan medføre forbrænding eller forfrysning.
- Put aldrig batterier i munden uanset årsag, du kan komme til at sluge dem.
- Hvis batterier sluges, kan det medføre kvælning og/eller forgiftning.
- Monter enheden på en fast struktur, så kraftig lyd og vibration undgås.
- Støjmåling udføres i henhold til JIS C9612, JIS B8616, ISO 5151(T1) og ISO 13523(T1).

Bortskaffelse af enheden

Når enheden skal bortskaffes, kontakt da Deres forhandler.

2. Del-navne

■ Indendørsenhed

	PKA-M·KA(L)
Ventilatorhastighed	3 hastigheder (med auto)
Ventilatorvinge	Autosvingning
Jalousiventil	Manuel
Filter	Normal
Filterrengøringsindikation	100 timer
Indstilling af den trådløse fjernbetjenings modelnummer	002

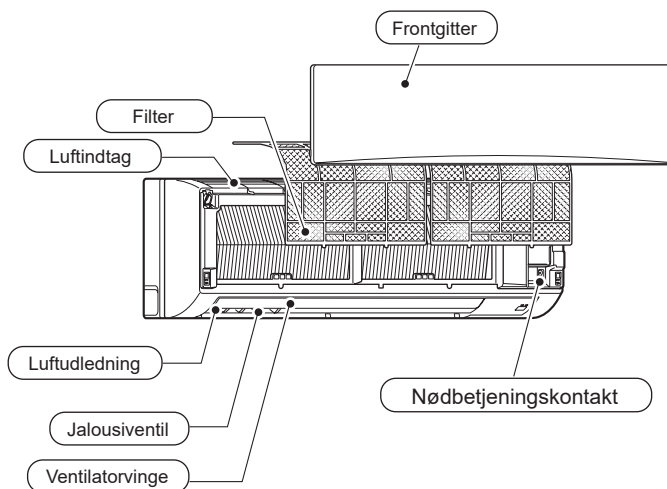

2. Del-navne

■ Fortrådet fjernkontrol

Kontrolenhedens interface

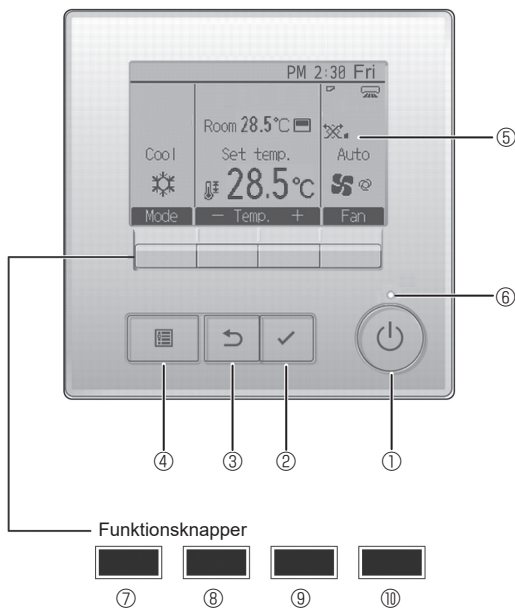

① [TÆND/SLUK]-knap

Tryk for at TÆNDE/SLUKKE for indendørsenheden.

② [VÆLG]-knap

Tryk for at gemme indstillingen.

③ [TILBAGE]-knap

Tryk for at gå tilbage til den foregående skærm.

④ [MENU]-knap

Tryk for at få vist hovedmenuen.

⑤ Baggrundsbelyst LCD

Funktionsindstillingerne vises.

Når baggrundsbelysningen er slukket, vil enhver knap tænde for den, og den forbliver tændt i et bestemt tidsrum afhængigt af skærmen.

Når baggrundsbelysningen er slukket, tændes det, når der trykkes på en vilkårlig knap, og dens funktion aktiveres ikke. (Med undtagelse af [TÆND/SLUK]-knappen)

Funktionsknappernes funktioner skifter afhængigt af skærmen. I vejledning til knapfunktioner, der vises i bunden af LCD'et, kan du se de funktioner, de har på en given skærm. Når systemet er centralt styret, kan man ikke se den vejledning i knapfunktioner, der svarer til den låste knap.

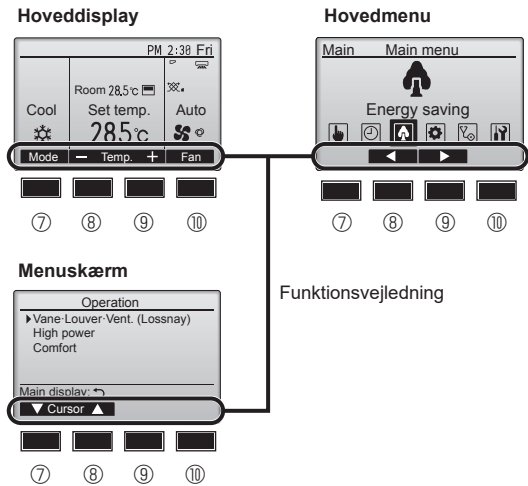

⑥ TÆND-/SLUK-lampe

Denne lampe lyser grønt, når enheden er i brug. Den blinker, når fjernkontrollen starter, eller hvis der opstår en fejl.

⑦ Funktionsknap [F1]

Hoveddisplay: Tryk for at ændre funktions-måde.

Menskærm: Knappens funktion varierer afhængigt af skærmen.

⑧ Funktionsknap [F2]

Hoveddisplay: Tryk for at reducere temperaturen.

Hovedmenu: Tryk for at flytte markøren til venstre.

Menskærm: Knappens funktion varierer afhængigt af skærmen.

⑨ Funktionsknap [F3]

Hoveddisplay: Tryk for at øge temperaturen.

Hovedmenu: Tryk for at flytte markøren til højre.

Menskærm: Knappens funktion varierer afhængigt af skærmen.

⑩ Funktionsknap [F4]

Hoveddisplay: Tryk for at ændre ventilatorhastighed.

Menskærm: Knappens funktion varierer afhængigt af skærmen.

2. Del-navne

Display

Hoveddisplayet kan vises på to forskellige måder: "Full" (Komplet) og "Basic." (enkelt.) Fabriksindstillingen er "Full." (komplet.) Du kan skifte til funktionen "Basic" (enkelt) ved at ændre indstillingen i indstilling af hoveddisplay. (Se betjeningsvejledningen, der følger med fjernbetjeningen.)

<Komplet funktion>

* Alle ikoner vises med forklaring.

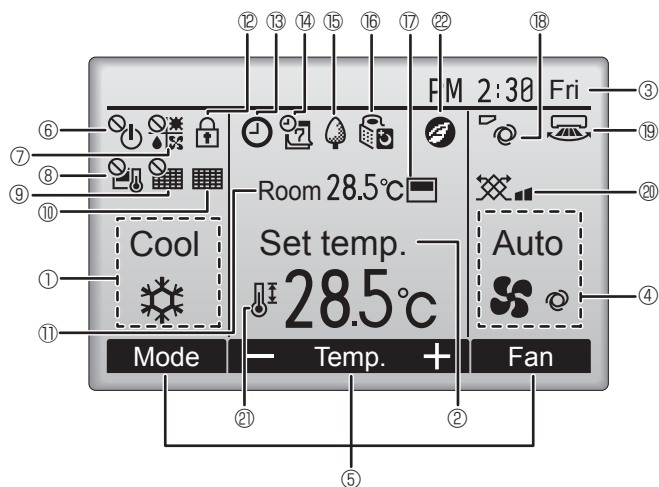

<Enkel funktion>

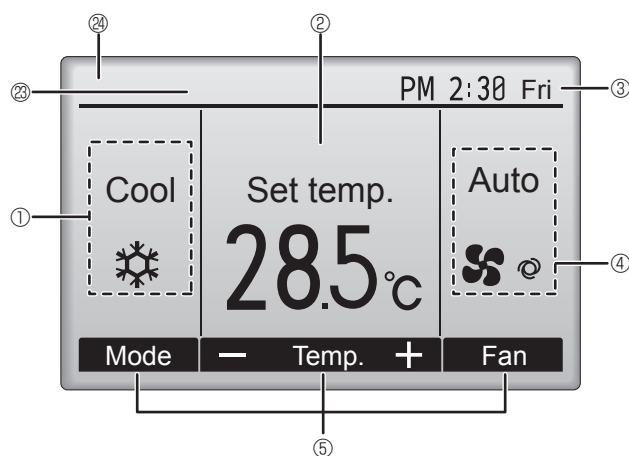

① Funktionsmåde

② Forudindstillet temperatur

③ Ur

④ Ventilatorhastighed

⑤ Vejledning i knapfunktioner

Funktioner for de tilsvarende knapper vises her.



Vises, når TÆND-/SLUK-funktionen er centralt styret.



Vises, når funktionsmåden er centralt styret.



Vises, når den forudindstillede temperatur er centralt styret.



Vises, når funktion til nulstilling af filter er centralt styret.



Viser, når filteret skal vedligeholdes.

⑪ Rumtemperatur



Vises, når knapperne er låst.



Vises, når "tænd-/sluk-timer", "natsænkning" eller "auto-off-timer" er aktiveret.

Vises, når timeren deaktiveres af det centraliserede kontrolsystem.



Vises, når ugetimer er aktiveret.



Vises, når enhederne kører i energibesparende funktion. (Vises ikke på visse modeller af indendørsenheder)



Vises, når udendørsenhederne kører i lydløs funktion.



Vises, når den integrerede termistor på fjernkontrollen er aktiveret til at overvåge rumtemperaturen (⑪).

Vises, når termistoren på indendørsenheden er sat til at overvåge rumtemperaturen.



Viser indstilling af ventilationsblad.



Viser indstilling af spjæld.



Viser indstilling af ventilation.



Vises, når det forudindstillede temperaturområde er begrænset.



Vises, når en energibesparende funktion udføres vha. en "3D i-see Sensor"-funktion.

⑳ Central styring

Vises i et vist tidsrum, når et centralt styret element betjenes.

㉑ Visning af midlertidig fejl

En fejlkode vises under den midlertidige fejl.

De fleste indstillinger (med undtagelse af TÆND-/SLUK, funktionstilstand, ventilatorhastighed og temperatur) kan foretages fra hovedmenuen.

2. Del-navne

■ Udendørsenhed

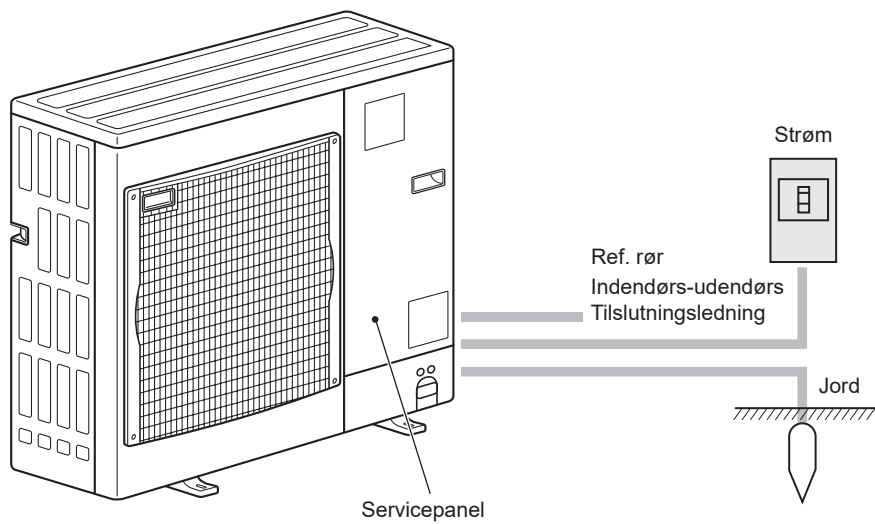

3. Drift

■ Se betjeningsvejledningen, der medfølger hver fjernkontrol, vedrørende betjeningsmetoden.

3.1. Brug af ON/OFF (TÆND/SLUK)

[TÆND]

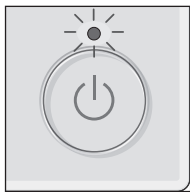

Tryk på [TÆND/SLUK]-knappen. TÆND-/SLUK-lampen lyser grønt, og anlægget starter.

Når "LED-belysning" er indstillet til "Nej", lyser ON/OFF-lampen ikke.

* Se installationsvejledningen til den ledningsforbundne fjernbetjening.

[SLUK]



Tryk på [TÆND/SLUK]-knappen igen. TÆND-/SLUK-lampen slukkes, og anlægget stopper.

Bemærk:

Selv hvis du trykker på knappen ON/OFF (TÆND/SLUK) straks, efter at du har lukket ned for den igangværende funktion, går der ca. 3 minutter, inden airconditionanlægget starter.

Dette er for at undgå beskadigelse af de indvendige komponenter.

■ Driftsstatushukommelse

Indstilling af fjernkontrol	
Funktionsmåde	Funktionsmåde, inden enheden blev slukket
Forudindstillet temperatur	Forudindstillet temperatur, inden enheden blev slukket
Ventilatorhastighed	Ventilatorhastighed, inden enheden blev slukket

■ Forudindstillet temperaturområde, der kan indstilles

Funktionsmåde	Forudindstillet temperaturområde	
	Standard	14 °C afkøling *1 *2
Cool/Dry (Kulde/tør)	19 – 30 °C	14 – 30 °C
Heat (Varme)	17 – 28 °C	17 – 28 °C
Auto	19 – 28 °C	17 – 28 °C
Fan/Ventilation (Ventilator/ventilation)	Kan ikke indstilles	Kan ikke indstilles

*1 Tilgængelig, når indendørsenheden er tilsluttet til en af de særlige udendørsenheder.

*2 Funktionsindstillingen skal ændres. Se installationsvejledningen for at få oplysninger om indstillingsmetoden.

3.2. Valg af driftstilstand

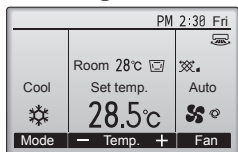

Ved hvert tryk på knappen [F1] skiftes der mellem følgende funktionsmåder. Vælg den ønskede funktionsmåde.

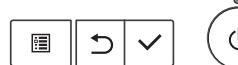
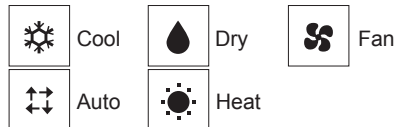

• Funktionsmåder, der ikke er tilgængelige på de tilsluttede udendørsenhedsmodeller, vises ikke på skærmen.

Hvad det blinkende funktionsikon betyder

Funktionsikonet blinker, når andre indendørsenheder i samme køleanlæg (tilsluttet til samme udendørsenhed) allerede er i brug i en anden funktionsmåde. I det tilfælde kan resten af enheden i den samme gruppe kun køre i samme funktionsmåde.

Automatisk drift

<Enkelt indstillingspunkt>

- I overensstemmelse med en indstillet temperatur starter kølingen, hvis rummets temperatur er for høj, og opvarmningen starter, hvis temperaturen i rummet er for lav.
- Under automatisk drift vil airconditionanlægget skifte til kølefunktion, hvis rumtemperaturen skifter og forbliver 2,0 °C eller mere over den indstillede temperatur i 15 minutter. På samme måde vil anlægget skifte til opvarmningsfunktion, hvis rumtemperaturen forbliver 2,0 °C eller mere under den indstillede temperatur i 15 minutter.

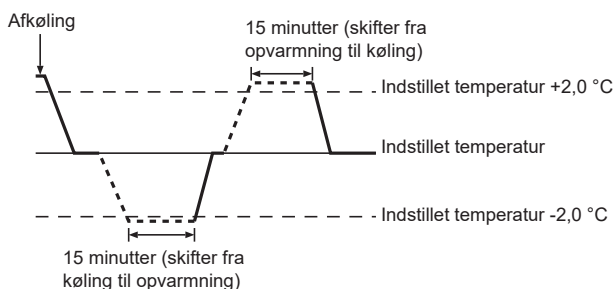

<To indstillingspunkter>

Bemærk:

- Afhængigt af den tilsluttede udendørsenhed kan denne funktion muligvis ikke indstilles.

Når funktionsmåden er indstillet til Auto (to indstillingspunkter), kan der indstilles to forudindstillede temperaturer, en til køling og en til opvarmning. Afhængigt af rumtemperaturen vil indendørsenheden automatisk køre i enten kølefunktion eller varmfunktion og holde rumtemperaturen inden for det forudindstillede område.

Få flere oplysninger om brug i betjeningsvejledningen til fjernbetjeningen.

3.3. Indstilling af temperatur

<Cool (Kulde) , Dry (Tør luft) , Heat (Varme), og Auto>

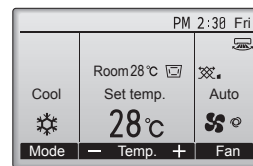
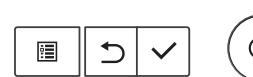
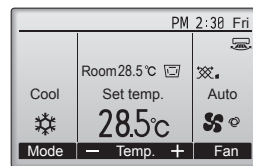

Eksempelvisning
(celcius i trin på 1 grader)

Tryk på [F2]-knappen for at reducere den forudindstillede temperatur, og tryk på [F3]-knappen for at øge den.

- I tabellen på 3-1 kan du se det temperaturområde, der kan indstilles for de forskellige funktionsmåder.
- Der kan ikke indstilles forudindstillet temperaturområde for ventilator/ventilation.
- Den forudindstillede temperatur vises enten i celsius i trin på 0,5 eller 1 grader eller i fahrenheit, alt efter modellen af indendørsenheden og indstillingen af visningstilstand på fjernbetjeningen.
- Se "Funktionsindstillinger" i installationsvejledningen for at få oplysninger om 14 °C afkøling-indstillingen.

3. Drift

3.4. Indstilling af ventilatorhastighed

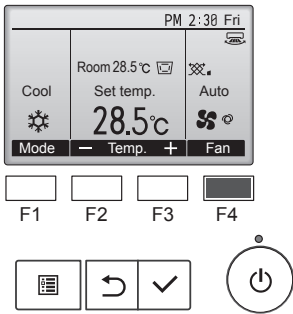

Tryk på [F4]-knappen for at se ventilatorhastighederne i følgende rækkefølge.

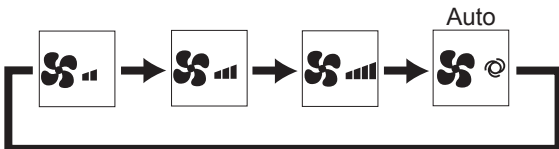

- De tilgængelige ventilatorhastigheder afhænger af, hvilke indendørsenhedsmodeller der er tilsluttet

Bemærk:

- Tilgængeligheden af ventilatorhastigheder er afhængig af den type enhed, der er tilsluttet.
- Under følgende omstændigheder vil enhedens faktiske ventilationshastighed være forskellig fra hastigheden vist i fjernbetjeningsdisplay.
 1. Mens displayet er i tilstanden "Standby" eller "Defrost".
 2. Når varmevekslerens temperatur er lav i opvarmningsfunktion (f.eks. umiddelbart efter start af opvarmningsfunktion)
 3. I modet HEAT hvor den omgivende rumtemperatur er højere end temperaturindstillingen.
 4. I funktionen COOL, når rumtemperaturen er lavere end den indstillede temperatur.
 5. Når enheden er i mode DRY.

3.5. Indstilling af luftstrømmens retning

3.5.1 Sådan navigerer du i hovedmenuen

<Adgang til hovedmenuen>

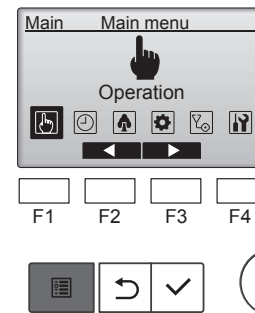

Tryk på knappen [MENU] på hoveddisplayet.
Main menu (Hovedmenuen) vises.

<Valg af enhed>

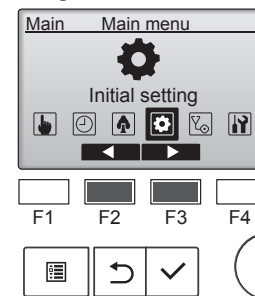

Tryk på [F2] for at flytte markøren til venstre.
Tryk på [F3] for at flytte markøren til højre.

<Gå ud af hovedmenuskærmen>

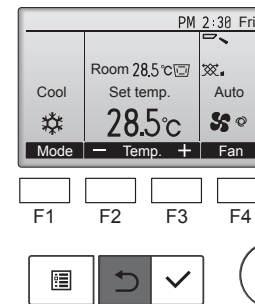

Tryk på [TILBAGE]-knappen for at gå ud af Main menu (hovedmenuen) og gå tilbage til hoveddisplay.

Hvis der ikke trykkes på en knap i 10 minutter, går skærmen automatisk tilbage til hoveddisplay. Indstillinger, der ikke er blevet gemt, mistes.

<Vis funktioner, der ikke understøttes>

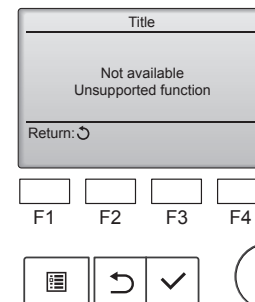

Beskeden til venstre vises, hvis brugeren vælger en funktion, der ikke understøttes af den tilsvarende indendørsenhedsmodel.

da

3. Drift

3.5.2 Vane-Vent. (Lossnay) (Blad-vent. (Lossnay))

<Adgang til menuen>

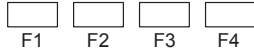
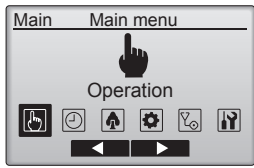

Vælg "Operation" (Drift) i hovedmenuen (se 3.5.1), og tryk på knappen [VÆLG].

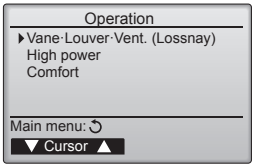

Vælg "Vane-Louver-Vent. (Lossnay)" (Vinge-Jalousiventil-Vent. (Lossnay)) i funktionsmenuen, og tryk på knappen [VÆLG].

<Indstilling af ventilationsblad>

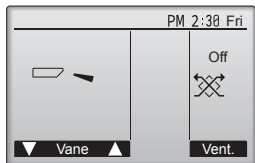

Tryk på [F1]- eller [F2]-knappen.

Tryk på knappen som angivet ovenfor for at gennemgå følgende indstillingsmuligheder.

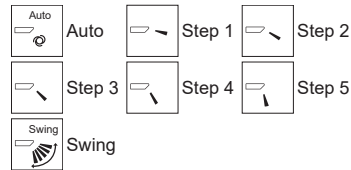

Vælg "Swing" (helt åbent) for at bevæge ventilationsbladene op og ned automatisk.

Ved indstillingerne "Step 1" (trin 1) til "Step 5" (trin 5) sættes ventilationsbladet i den valgte vinkel.

<Indstilling af ventilation>

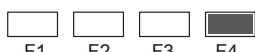
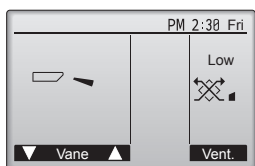

Tryk på [F4]-knappen for at se mulighederne for indstilling af ventilation i rækkefølgen "Off" (sluk), "Low" (lav) og "High" (høj).

* Kan kun indstilles, når LOSSNAY-enheden er tilsluttet.



• Ventilatoren på nogle af indendørsenhederne kan være knyttet til nogle af ventilationsenhedsmødellerne.

<Tilbage til Main menu (hovedmenuen)>

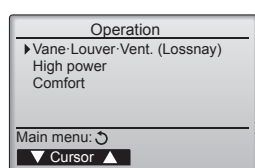

Tryk på knappen [TILBAGE] for at gå tilbage til Main menu (hovedmenuen).

Bemærk:

- Under svingfunktion viser displayet ikke retningen i synkroniseret bevægelse med enhedens retningsvinger.
- Afhængige retninger afhænger af hvilken type enhed der er tilsluttet.
- Under følgende omstændigheder er den faktiske luftretning forskellig fra retningen vist i fjernbetjeningens display.
 1. Mens displayet er i tilstanden "Standby" eller "Defrost".
 2. Straks efter modet HEAT er startet (mens systemet venter på at enheden skifter mode).
 3. I modet HEAT hvor den omgivende rumtemperatur er højere end temperaturindstillingen.

<[Manual] Sådan skiftes luftstrømmens retning mod ventre/højre>

* Knappen Louver kan ikke anvendes.

- Stop enheden, hold på grebet til jalousiventilen og juster til den ønskede retning.

* Den indvendige retning må ikke indstilles, når enheden er i køle- eller tørretilstand, da der er risiko for dannelse af kondensvand og dryppende vand.



⚠ Forsigtig:

Undgå fald, hold en stabil fodstilling ved betjening af enheden.

3.6. Ventilation

Til LOSSNAY-kombination

■ De følgende 2 driftsmønstre er tilgængelige.

- Kørs ventilatoren sammen med indendørsenheden.
- Kørs ventilatoren uafhængigt.

Bemærk: (Trådløs fjernstyring)

- Det er ikke muligt at køre ventilatoren uafhængigt.
- Ingen indikation på fjernkontrollen.

4. Timer

4.1 For kabelbetjent fjernstyring

- Timer-funktionerne er forskellige alt efter den pågældende fjernkontrol.
- Se den rette betjeningsvejledning, der medfølger hver fjernkontrol, vedrørende betjening af fjernkontrollen.

5. Nødbetjening for trådløs fjernbetjening

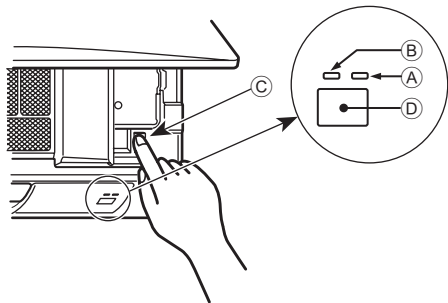

Når fjernbetjeningen ikke kan benyttes

Når batterierne i fjernbetjeningen løber ud, eller fjernbetjeningen ikke virker, kan du bruge nødbetjeningen med nødknapperne på panelet.

- Ⓐ Lampen DEFROST/STAND BY (AFISNING/STANDBY) (Orange)
 - Ⓑ Driftslampe (Grøn)
 - Ⓒ Nødbetjeningskontakt (varmer/køler)
 - Ⓓ Modtager
- Hvert tryk på nødbetjeningskontakten skifter driftstilstand.
 - Kontroller "COOL/HEAT" med driftsmonitordisplayet. (Displayet bliver orange i 5 sekunder efter betjening af kontakten.)

[Kombinerede køle- og varmemodeller]



[Modeller kun med afkøling]

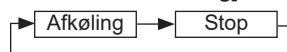

Funktionsmonitordisplay

	GRØN	ORANGE	
STOP	○	○	Displayet bliver orange i 5 sekunder efter betjening af kontakten som angivet til venstre, derefter vender det tilbage til den almindelige visning.
COOL	●	○	
HEAT	●	●	

○ Slukker ● Lyser

* Funktionsoplysninger ved nødbetjening er som vist herunder.

Driftsfunktion	COOL	HEAT
Indstillet temperatur	24°C	24°C
Vent. hastighed	Høj	Høj
Luftstrømmens retning op og ned	Indstillinger 1	Indstillinger 4(5)

6. Vedligeholdelse og rengøring

■ Filter information (Filterinformation)

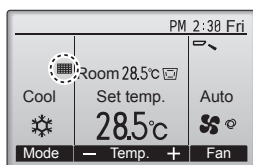

☰ vises på hoveddisplay i funktionen komplet, når filtrene skal rengøres.

Vask, rengør eller udskift filtrene, når dette symbol vises. Se yderligere information i installationsvejledningen for indendørsenheden.

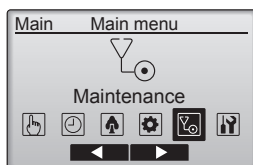

Vælg "Maintenance" (Vedligeholdelse) i hovedmenuen, og tryk på knappen [VÆLG].

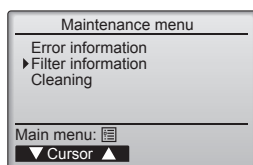
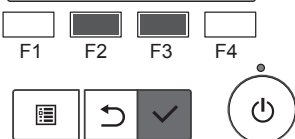

Vælg "Filter information" (Filterinformation) i hovedmenuen, og tryk på knappen [VÆLG].

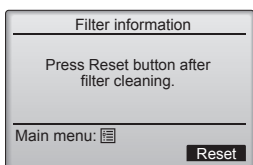
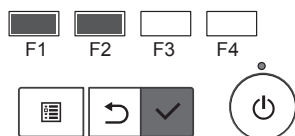

Tryk på [F4] -knappen for at nulstille filtersymbolet. I installationsvejledningen til indendørsenheden kan du se, hvordan du skal rengøre filteret.

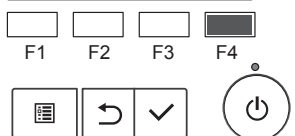

Vælg "OK" med [F4]-knappen.

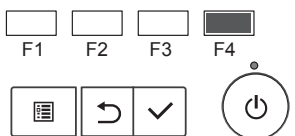

Der vises en bekræftelsesskærm.

Sådan navigerer du i skærmene

- Gå tilbage til Main menu (hovedmenuen) [MENU]-knap
- Gå tilbage til den foregående skærm [TILBAGE]-knap

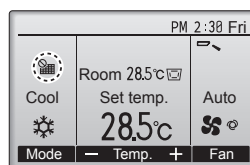

Når der vises ☰ på hoveddisplay i funktionen komplet, er systemet centralt styret, og filtersymbolet kan ikke nulstilles.

Hvis der er tilsluttet to eller flere indendørsenheder, kan tidspunktet for rengøring af filter for de enkelte enheder være forskelligt afhængig af filtertype.

Ikonet ☰ vises, når filteret i hovedenheden skal rengøres.

Når filtersymbolet er nulstillet, nulstilles den samlede driftstid for alle enhederne.

Ikonet ☰ vil blive vist efter en bestemt driftsperiode på baggrund af den antagelse, at indendørsenhederne er monteret i et lokale med normal luftkvalitet. Afhængig af luftkvalitet kan det være nødvendigt at rengøre filteret oftere.

Den samlede tid, hvor efter filteret skal rengøres, afhænger af den pågældende model.

- Denne indikation er ikke tilgængelig for trådløs fjernkontrol.

⚠ Forsigtig:

- Få autoriserede fagfolk til at rense filteret.

► Rengøring af filtrene

- Rengør filtrene med en støvsuger. Hvis De ikke har en støvsuger, kan De banke filtrene let mod en solid genstand for at banke snavs og støv af.
- Hvis filtrene er særligt snavsede, vaskes de i lunkent vand. Vær omhyggelig med at skylle evt. rengøringsmiddel helt af, og lad filtrene tørre fuldstændigt, før de sættes tilbage i enheden.

⚠ Forsigtig:

- Tør ikke filtrene i direkte sollys eller ved at anvende en tørrekilde, såsom en elektrisk varmeovn: dette kan få dem til at slå sig.
- Vask ikke filtrene i varmt vand (over 50°C), da dette kan få dem til at slå sig.
- Tilse at filtrene altid installeres. Hvis enheden arbejder uden luftfiltre, kan det medføre funktionssvigt.

⚠ Forsigtig:

- Før systemet rengøres, skal det stoppes, og der skal slukkes for strømforsyningen.
- Indendørs enheder er udstyret med filtre, der fjerner støvet i den indsugede luft. Rengør filtrene som vist i nedenstående tegninger.

⚠ Forsigtig:

- Når du fjerner filteret, skal du sørge for at beskytte dine øjne mod støv. Hvis du er nødt til at stå på en stol eller lignende for at udføre opgaven, skal du passe på ikke at falde ned.
- Når du fjerner filteret, må du ikke røre ved metaldelene inde i indendørsenheden, da du ellers kan komme til skade.

6. Vedligeholdelse og rengøring

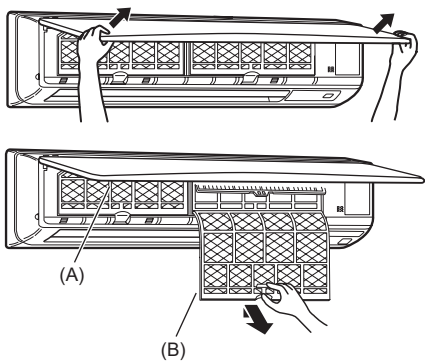

- (1) Tag fat om indtagsgitterets nederste hjørner med begge hænder for at åbne gitteret, og løft derefter filteret, til det klikker ved stoppositionen.
- (2) Tag fat om grebene på filteret, og træk det opad og derefter nedad og ud.
(Placeret to steder, til venstre og til højre).
(A) Frontpanel
(B) Filter

■ Rengøring af luftrensningsfilteret (valgfrit)

Hver 3. måned:

- Fjern snavs med en støvsuger.

Hvis snavsset ikke kan fjernes vha. en støvsuger:

- Læg filteret og dets ramme i blød i lunkent vand, og skyl det bagefter.
- Tør det omhyggeligt i skyggen efter vask. Monter alle tappe på luftfilteret.

Hvert år:

- Udskift det med et nyt luftrensningsfilter for at opnå den bedste ydeevne.

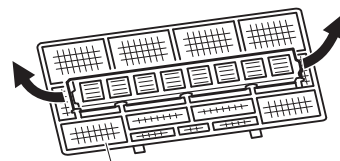

Træk for at fjerne luftfilteret

Disse oplysninger er baseret på RÅDETS FORORDNING (EU) Nr. 528/2012

MODELNAVN	Behandlet artikel (Delnavne)	Virksomme stoffer (CAS-nummer)	Egenskab	Brugsanvisning (Information om sikker håndtering)
MAC-1416FT-E	FILTER	Dimethyloctadecyl [3-(trimethoxysilyl) propyl] ammoniumchlorid (27668-52-6)	Antivirus Antibakteriel Antiskimmel	<ul style="list-style-type: none"> • Dette produkt må kun anvendes i overensstemmelse med anvisningerne i brugsanvisningen og til det tilsigtede formål. • Tag ikke produktet i munden. Opbevares utilgængeligt for børn.

Rengøring af indendørsenheden

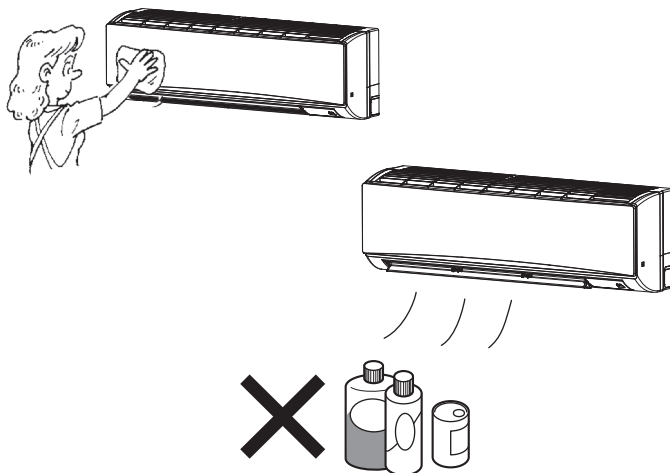







- Tør enhedens udvendige flader af med en ren, tør og blød klud.
- Fjern oliepletter eller fingermærker med et neutralt rengøringsmiddel (som f.eks. opvaskemiddel eller vaskemiddel).

⚠ Forsigtig:

Brug aldrig benzin, benzen, fortyndingsmiddel, skurepulver eller nogen former for ikke-neutrale rengøringsmidler, da disse kan beskadige enhedens hus.

7. Fejlfinding

Har du problemer?	Her er løsningen. (Enheden fungerer normalt).
Airconditionanlægget kan ikke opvarme eller køle ordentligt.	<ul style="list-style-type: none"> ■ Rens filteret. (Luftstrømmen reduceres, hvis filteret er snavset eller tilstoppet). ■ Kontrollér temperaturindstillingen, og justér den indstillede temperatur. ■ Sørg for, at der er nok plads omkring udendørsenheden. Er indendørsenhedens luftind- eller udsugning blokeret? ■ Er der en åben dør eller et åbent vindue?
Når opvarmningen starter, strømmer der ikke straks varm luft fra indendørsenheden.	<ul style="list-style-type: none"> ■ Der strømmer ikke varm luft, før indendørsenheden er tilstrækkelig opvarmet.
Under opvarmningsfunktion standser airconditionenheden, før den indstillede rumtemperatur er nået.	<ul style="list-style-type: none"> ■ Hvis udendørstemperaturen er lav, og fugtigheden er høj, kan der danne sig is på udendørsenheden. Hvis dette er tilfældet, foretager udendørsenheden en afisning. Normal drift skal gå i gang efter ca. 10 minutter.
Luftstrømmens op/ned-retning retning skifter under drift, eller den kan ikke indstilles.	<ul style="list-style-type: none"> ■ Under afkølingsfunktion bevæger ventilatorvingerne sig automatisk til vandret position (ned) efter 1 time, når luftstrømsretningen ned (vandret) er valgt. Dette sker for at forhindre dannelse og dryp af vand fra ventilatorvingerne. ■ Under opvarmningsfunktion bevæger ventilatorvingerne sig automatisk til vandret luftstrømsretning, når luftstrømstemperaturen er lav eller under afisningsfunktion.
Når Luftstrømmens op/ned-retning retning ændres, bevæger ventilatorvingerne sig altid op og ned forbi den indstillede position, før de endelig standser på positionen.	<ul style="list-style-type: none"> ■ Når Luftstrømmens op/ned-retning retning ændres, bevæger ventilatorvingerne sig til den indstillede position efter at have detekteret grundpositionen.
Der lyder en vandstrømningslyd eller en lejlighedsvis hvislende lyd.	<ul style="list-style-type: none"> ■ Disse lyde forekommer, når kølevæsken strømmer ind i airconditionanlægget, eller når væskestrømsretningen skifter.
Der høres en knaldende eller knirkende lyd.	<ul style="list-style-type: none"> ■ Disse lyde forekommer, når dele gnider mod hinanden på grund af udvidelser og sammentrækninger som følge af temperaturændringer.
Der er en ubehagelig lugt i rummet.	<ul style="list-style-type: none"> ■ Indendørsenheden insuger luft, der indeholder gasser fra vægge, tæpper og møbler samt lugte fra tøj, og derefter blæses denne luft ind i rummet igen.
En hvid tåge eller damp udsendes fra indendørsenheden.	<ul style="list-style-type: none"> ■ Hvis indendørstemperaturen og fugtigheden er høj, kan denne tilstand forekomme, når driften starter. ■ Under afisningsfunktion kan kold luft strømme ned og se ud som en tåge.
Vand eller damp udsendes fra udendørsenheden.	<ul style="list-style-type: none"> ■ Under afkølingsfunktion kan vand dannes og dryppe ned fra kølerørene og samlingerne. ■ Under opvarmningsfunktion kan vand dannes og dryppe ned fra varmeveksleren. ■ Under afisningsfunktion kan vand på varmeveksleren fordampe, så der udsendes vanddamp.
"  Driftsindikatoren vises ikke på fjernbetjeningens display.	<ul style="list-style-type: none"> ■ Tænd på hovedkontakten. " vises på fjernbetjeningens display.
Ved genstart af airconditionenheden lige efter at den er standset, virker den ikke, selv om knappen ON/OFF (TÆND/SLUK) aktiveres.	<ul style="list-style-type: none"> ■ Vent ca. 3 minutter. (Driften er standset for at beskytte airconditionenheden).
Aircondition virker, uden at knappen ON/OFF (TÆND/SLUK) aktiveres.	<ul style="list-style-type: none"> ■ Er on-timeren indstillet? Tryk på knappen ON/OFF (TÆND/SLUK) for at standse driften. ■ Er airconditionenheden tilsluttet en central fjernbetjening? Kontakt de personer, der har kontrol med airconditionenheden. ■ Viser tegnet " i fjernbetjeningsdisplayet? Kontakt de personer, der har kontrol med airconditionenheden. ■ Er autogendannelsesfunktionen efter strømsvigt indstillet? Tryk på knappen ON/OFF (TÆND/SLUK) for at afbryde driften.
Airconditionenheden standser, uden at knappen ON/OFF (TÆND/SLUK) aktiveres.	<ul style="list-style-type: none"> ■ Er off-timeren indstillet? Tryk på knappen ON/OFF (TÆND/SLUK) for at genoptage driften. ■ Er airconditionenheden tilsluttet en central fjernbetjening? Kontakt de personer, der har kontrol med airconditionenheden. ■ Viser tegnet " i fjernbetjeningsdisplayet? Kontakt de personer, der har kontrol med airconditionenheden.
Fjernbetjeningens timerdrift kan ikke indstilles.	<ul style="list-style-type: none"> ■ Er timerindstillingerne ugyldige? Hvis timeren kan indstilles, vises  eller  i fjernbetjeningsdisplayet.
"Please Wait" (Vent Venligst) vises på fjernbetjeningsdisplayet.	<ul style="list-style-type: none"> ■ Startindstillingerne bliver udført. Vent ca. 3 minutter.
En fejlkode vises på fjernbetjeningsdisplayet.	<ul style="list-style-type: none"> ■ Beskyttelsesenhederne har virket for at beskytte airconditionenheden. ■ Forsøg ikke at reparere dette udstyr selv. Sluk straks for afbryderen, og kontakt forhandleren. Sørg for at give forhandleren modelnavn og de oplysninger, der blev vist på fjernbetjeningsdisplayet.
Der høres lyde fra vandaftapning eller motorrotation.	<ul style="list-style-type: none"> ■ Når kølefunktionen standser, vil drænpumpen gå i gang og derefter standse. Vent ca. 3 minutter.

7. Fejlfinding

Har du problemer?	Her er løsningen. (Enheden fungerer normalt).												
Støjen er kraftigere end specifikationerne angiver.	<ul style="list-style-type: none"> Lydniveauet ved indendørsdrift påvirkes af det pågældende rums akustik som vist i nedenstående tabel, og det bliver højere end angivet i støjspecifikationerne, der er målt i et ekkofrit rum. <table border="1"> <thead> <tr> <th></th> <th>Rum med absorption af højt lydniveau</th> <th>Normale rum</th> <th>Rum med absorption af lavt lydniveau</th> </tr> </thead> <tbody> <tr> <td>Rumeksempler</td> <td>Radiostudie, musikrum osv.</td> <td>Reception, hotellobby osv.</td> <td>Kontor, hotelværelse</td> </tr> <tr> <td>Støjniveauer</td> <td>3 til 7 dB</td> <td>6 til 10 dB</td> <td>9 til 13 dB</td> </tr> </tbody> </table>		Rum med absorption af højt lydniveau	Normale rum	Rum med absorption af lavt lydniveau	Rumeksempler	Radiostudie, musikrum osv.	Reception, hotellobby osv.	Kontor, hotelværelse	Støjniveauer	3 til 7 dB	6 til 10 dB	9 til 13 dB
	Rum med absorption af højt lydniveau	Normale rum	Rum med absorption af lavt lydniveau										
Rumeksempler	Radiostudie, musikrum osv.	Reception, hotellobby osv.	Kontor, hotelværelse										
Støjniveauer	3 til 7 dB	6 til 10 dB	9 til 13 dB										
Der ses ikke noget på fjernbetjeningsdisplayet, displayet er blegt, eller signalerne modtages kun af indendørsenheden, hvis fjernbetjeningen holdes helt tæt på.	<ul style="list-style-type: none"> Batterierne er lave. Udskift batterierne, og tryk på knappen Reset (Nulstil). Hvis der stadig ikke er noget at se, efter at batterierne er udskiftet, skal du sørge for, at batterierne er indsat i den rigtige retning (+, -). 												
Efter installation/udskiftning af fjernbetjeningens batteri virker nogle af funktionerne ikke.	<ul style="list-style-type: none"> Kontrollér, at uret er indstillet. Hvis uret ikke er indstillet, skal du indstille det. 												
Driftslampen nær modtageren til den trådløse fjernbetjening på indendørsenheden blinker.	<ul style="list-style-type: none"> Selvdiagnosefunktionen er blevet kørt for at beskytte airconditionenheden. Forsøg ikke at reparere dette udstyr selv. Sluk straks for afbryderen, og kontakt forhandleren. Sørg for at give forhandleren modelnavnet. 												
Den indendørsenhed, som ikke arbejder, bliver varm, og fra enheden kommer en lyd af rindende vand.	<ul style="list-style-type: none"> Der løber konstant en lille smule kølevæske ind i indendørsenheden, selvom den ikke er i drift. 												

8. Specifikationer

■ PKA-M-KA(L)

Model		PKA-M60KA(L)	PKA-M71KA(L)	PKA-M100KA(L)	
Strømkilde (spænding/frekvens)	<V/Hz>	~N 230/50, 230/60			
Nominal indgangseffekt (Kun indendørs)	<kW>	0,06	0,06	0,08	
Mærkestrøm (Kun indendørs)	<A>	0,43	0,43	0,57	
Varmer	<kW>	–	–	–	
Mål (højde)	<mm>	365			
Mål (bredde)	<mm>	1170			
Mål (dybde)	<mm>	295			
Ventilatorluftstrømsvolumen (Lav-Medium-Høj)	<m ³ /min>	18-20-22		20-23-26	
Støjniveau (Lav-Medium-Høj)	<dB>	39-42-45		41-45-49	
Nettovægt	<kg>	21			
Køleydelse	sensibel	$P_{rated,c}$ <kW>	5,16	5,53	7,30
	latent	$P_{rated,c}$ <kW>	0,84	1,57	2,70
Varmeydelse		$P_{rated,h}$ <kW>	6,90	8,10	11,20
Samlet elektrisk effektoptag		P_{elec} <kW>	0,060	0,060	0,080
Lydeffektniveau (pr. hastighedsindstilling, hvis relevant)		L_{WA} <dB>	58-61-64	58-61-64	58-61-65

(EU)2016/2281

Innehåll

1. Säkerhetsåtgärder.....	1	5. Om den trådlösa fjärrkontrollen inte fungerar.....	9
2. Namn på delarna.....	2	6. Skötsel och rengöring.....	10
3. Drift.....	6	7. Felsökning.....	12
4. Timer.....	9	8. Specifikationer.....	13

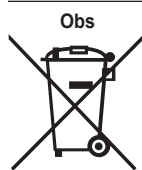

Fig. 1

Obs Denna symbol är endast för EU-länder.

Denna symbol är i enlighet med direktiv 2012/19/EU artikel 14, Information till användarna, och bilaga IX, och/eller direktiv 2006/66/EG artikel 20, Information till slutanvändarna, och bilaga II.

Din MITSUBISHI ELECTRIC-produkt är utformad och tillverkad med högkvalitativa material och komponenter som kan återvinnas och/eller återanvändas. Denna symbol betyder att elektrisk och elektronisk utrustning, batterier och ackumulatörer vid slutet av sin livslängd ska kasseras separat från hushållsavfall. Om en kemisk symbol är tryckt under symbolen (Fig. 1) betyder denna kemiska symbol att batteriet eller ackumulatören innehåller en viss mängd tungmetall.

Detta indikeras enligt följande: Hg: kvicksilver (0,0005 %), Cd: kadmium (0,002 %), Pb: bly (0,004 %)

I EU finns det separata uppsamlingsystem för använda elektriska och elektroniska produkter, batterier och ackumulatörer.

Kassera vänligen denna utrustning med batterier och ackumulatörer på rätt plats på din lokala avfalls-/återvinningscentral.

Hjälp oss att bevara miljön som vi lever i!

Obs:

Frasen "Fast ansluten fjärrkontroll" i denna driftsmanual refererar enbart till PAR-41MAA.

Om du behöver information om den andra fjärrkontrollen, kan du läsa instruktionsboken som finns i förpackningen.

1. Säkerhetsåtgärder

- ▶ Innan du installerar enheten bör du läsa igenom samtliga "Säkerhetsåtgärder".
- ▶ Under "Säkerhetsåtgärder" hittar du viktig information som rör din säkerhet. Se till att du följer anvisningarna.
- ▶ Se till att elsystemets ansvarige underrättas och ger sitt godkännande innan systemet kopplas in.

VAD SYMBOLERNA SOM VISAS PÅ ENHETEN BETYDER

	VARNING (Brandrisk)	Denna märkning gäller bara för köldmediet R32. Köldmedietyper är skrivna på utomhusenhetens namnplåt. Ifall köldmedietyper är R32 används ett lättantändligt köldmedium i denna enhet. Om köldmediet läcker ut och kommer i kontakt med eld eller uppvärmningskomponenterna kommer det att bildas en farlig gas och brandrisk föreligger.
	Läs DRIFTSMANUALEN noggrant före användning.	
	Servicepersonal måste läsa DRIFTSMANUALEN och INSTALLATIONSHANDBOKEN noggrant före användning.	
	Mer information finns i DRIFTSMANUALEN, INSTALLATIONSHANDBOKEN och liknande.	

Symboler som används i texten

Varning:

Anger försiktighetsmått som bör vidtas för att förhindra att användaren utsätts för fara eller risk.

Försiktighet:

Beskriver säkerhetsåtgärder som bör följas för att undvika att enheten skadas.

Varning:

- Dessa apparater är inte tillgängliga för allmänheten.
- Enheten bör inte installeras av användaren. Be återförsäljaren eller ett auktoriserat företag att installera den. Om enheten installeras felaktigt kan vattenläckor, elektriska stötar eller brand bli följden.
- Modifiera inte enheten. Det kan orsaka brand, elektriska stötar, skador eller vattenläckor.
- Enheten måste fästas säkert på en konstruktion som kan bära dess vikt.
- Stå inte på enheten eller placera föremål på den.
- Stänk inte vatten på enheten eller ta på den med våta händer. Elektriska stötar kan bli följden.
- Spruta inte antändbar gas i närheten av enheten. Det kan orsaka brand.
- Placera inte en gasvärmare eller andra apparater med öppna lågor på en plats där de kan utsättas för luft som släpps ut från enheten. Ofullständig antändning kan bli följden.
- Ta inte bort frontpanelen eller fläktskyddet på utomhusenheten när den är i drift.
- Reparera aldrig enheten och flytta den inte till någon annan plats på egen hand.
- Stäng av enheten, slå ifrån strömbrytaren och kontakta återförsäljaren om du observerar ovanliga lukter eller överdriven vibration.
- Stick aldrig in fingrar, pinnar etc. i luftintagen eller utloppen.
- Om ovanliga dofter uppstår bör du stänga av enheten, slå ifrån strömbrytaren och kontakta återförsäljaren. Annars kan haveri, elektriska stötar eller brand uppstå.
- Luftkonditioneringen får INTE användas av barn eller personer med funktionshinder utan övervakning.
- Apparaten får endast användas av experter och utbildade användare i butiker, inom lätt industri och lantbruk, eller för kommersiellt bruk av icke-specialister.
- Stäng av luftkonditioneringen, ventiler rummet ordentligt och kontakta en återförsäljare om köldmedelsgas tränger eller läcker ut.

Symboler som används i illustrationerna

: Indikerar en del som måste jordas.

- Apparaten kan användas av barn från 8 år och uppåt och av personer med fysiska, sensoriska eller mentala funktionshinder eller personer som saknar vana och kunskaper om det sker under överinseende eller om de instruerats i hur apparaten används på ett säkert sätt och har förstått de risker som detta bruk medför. Barn får inte leka med apparaten. Rengöring och användarunderhåll får inte utföras av barn om de inte hålls under uppsikt.
- Enheten får inte användas av personer (inklusive barn) med fysiska, sensoriska eller mentala funktionshinder eller personer som saknar vana och kunskaper om de inte övervakas av en ansvarig eller instrueras hur enheten används.
- Vid installation, flytt eller service av luftkonditioneringen ska endast angivet kylmedel som står skrivet på utomhusenheten användas för att fylla på kylmedelsröret. Blanda inte med andra kylmedel och låt inte luft vara kvar i röret. Om luft blandas med kylmedel kan det orsaka onormalt högt tryck i kylmedelsröret, vilket kan leda till explosion och andra faror. Användning av annat kylmedel än det som specificeras för systemet orsakar mekaniska fel, systemfel eller haveri. I värsta fall kan det leda till en allvarlig brist som hotar produktens säkerhet.
- Barn måste hållas under uppsikt så att de inte leker med luftkonditioneringen.
- Denna enhet bör installeras i rum där golvytrycket överstiger det som specificeras i utomhusenhetens installationshandbok. Se installationshandboken för utomhusenheten.
- Försök inte accelerera avfrostningsförloppet eller rengöra på något annat sätt än de som rekommenderas av tillverkaren.
- Utrustningen ska förvaras i ett rum utan antändningskällor som är i kontinuerlig drift (till exempel: öppen låga, gasanordningar eller elektriska värmeanordningar).
- Får inte punkteras eller brännas.
- Var uppmärksam på att köldmediet kan vara luktfritt.

1. Säkerhetsåtgärder

⚠ Försiktighet:

- Använd ej skarpa föremål för att trycka på knapparna, det kan skada fjärrkontrollen.
- Blockera aldrig eller täck över inomhus- och utomhusenheternas luftintag eller luftutsläpp.
- Torka aldrig av fjärrkontrollen med bensen, trasor med thinner, kemikalier osv.
- Låt aldrig enheten vara igång under längre tid vid hög luftfuktighet, t.ex. då dörr eller fönster är öppna. Om kylningsfunktionen används i ett rum med hög luftfuktighet (80 % relativ fuktighet eller högre) under en längre tid, kommer vatten att kondensera i luftkonditioneringsapparaten och kanske droppa, vilket kan blöta ned eller förstöra möbler osv.
- Rör inte vid skoveln på det övre luftutblåset eller fuktaren till det nedre luftutblåset under drift. Det kan leda till att kondensering bildas och enheten slutar att fungera.

- Köldmedelsläckage kan leda till kvävning. Tillhandahåll ventilation i enlighet med EN378-1.
- Kom ihåg att linda isolering runt rören. Direktkontakt med bara rör kan leda till brännskador eller köldskador.
- Stoppa aldrig batterier i munnen, de kan sväljas av misstag.
- Om ett batteri sväljs kan det leda till kvävning och/eller förgiftning.
- Montera enheten på ett stadigt underlag för att förhindra höga driftljud och vibrationer.
- Ljudmätningar har utförts i enlighet med JIS C9612, JIS B8616, ISO 5151(T1) och ISO 13523(T1).

Avyttring av enheten

När du vill göra dig av med enheten bör du kontakta återförsäljaren.

2. Namn på delarna

■ Inomhusenheten

	PKA-M·KA(L)
Fläkthastighet	3 hastigheter (med auto)
Skovel	Auto med svängning
Ventilationsgaller	Manuell
Filter	Normal
Filterrengöringsindikering	100 tim
Nummerinställning för trådlös fjärrkontrollmodell	002

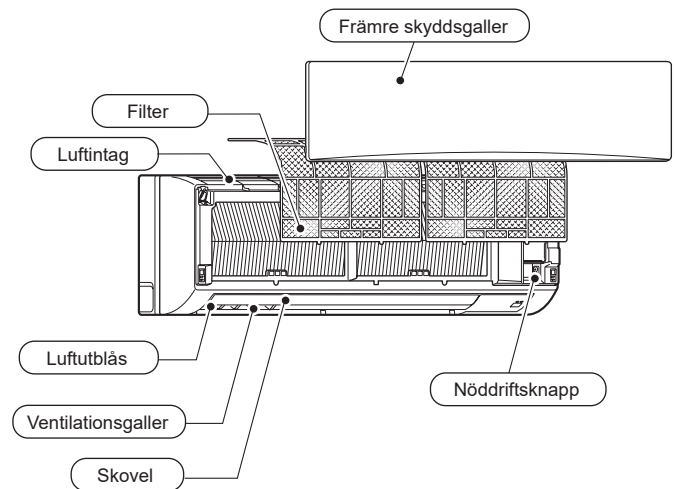

2. Namn på delarna

■ Fast ansluten fjärrkontroll

Kontrollgränssnitt

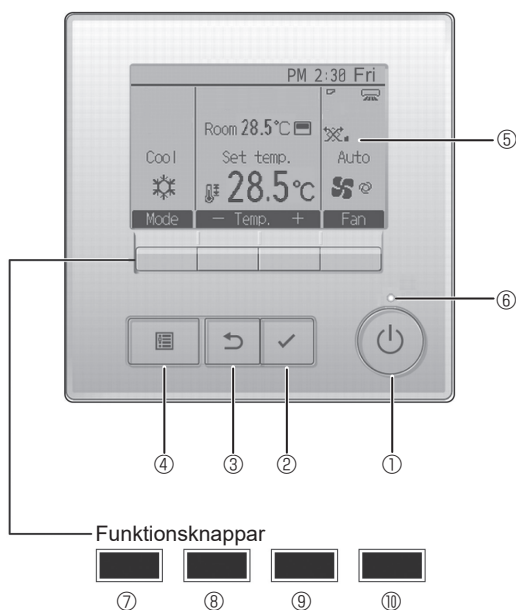

① [PÅ/AV] -knapp

Tryck för att sätta inomhusenheten i läge PÅ/AV.

② [VÄLJ] -knapp

Tryck för att spara inställningen.

③ [TILLBAKA] -knapp

Tryck för att återgå till föregående skärm.

④ [MENY] -knapp

Tryck för att visa huvudmenyn.

⑤ LCD med bakgrundsbelysning

Inställningar visas.

När bakgrundsbelysningen är av, sätts den igång om du trycker på en knapp och den kommer att vara tänd en viss tid, beroende på skärmen.

När bakgrundsbelysningen är av, sätts den igång om du trycker på en knapp, men knappen kommer inte att utföra sin funktion. (med undantag för knappen [PÅ/AV])

Funktionsknapparnas funktion ändras beroende på menyn. Se knappguiden som visas längst ner på LCD-skärmen för att se vilken funktion de har i en viss meny. När systemet är centralstyrt kommer knappguiden som motsvarar den låsta knappen inte att visas.

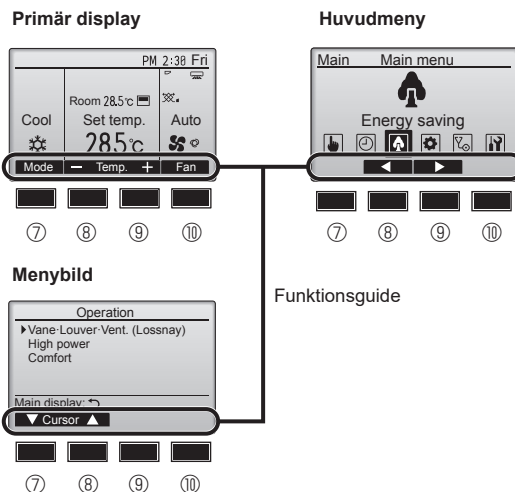

⑥ PÅ/AV lampa

Lampen lyser grönt när enheten är i drift. Den blinkar när fjärrkontrollen startar eller när ett fel uppstår.

⑦ Funktionsknapp [F1]

Primär display: Tryck för att ändra läge.

Menybild: Beroende på bild har knappen olika funktioner.

⑧ Funktionsknapp [F2]

Primär display: Tryck för att minska temperaturen.

Huvudmeny: Tryck för att flytta markören åt vänster.

Menybild: Beroende på bild har knappen olika funktioner.

⑨ Funktionsknapp [F3]

Primär display: Tryck för att öka temperaturen.

Huvudmeny: Tryck för att flytta markören åt höger.

Menybild: Beroende på bild har knappen olika funktioner.

⑩ Funktionsknapp [F4]

Primär display: Tryck för att ändra fläkthastigheten.

Menybild: Beroende på bild har knappen olika funktioner.

2. Namn på delarna

Display

Den primära displayen kan visas på två olika sätt: "Högsta" och "Bas". Fabriksinställningen är "Högsta". För att ändra till "Bas", välj inställning i Inst. Primär display. (Se driftsmanualen som medföljer fjärrkontrollen.)

<Högsta>

* Alla ikoner visas för förklaring.

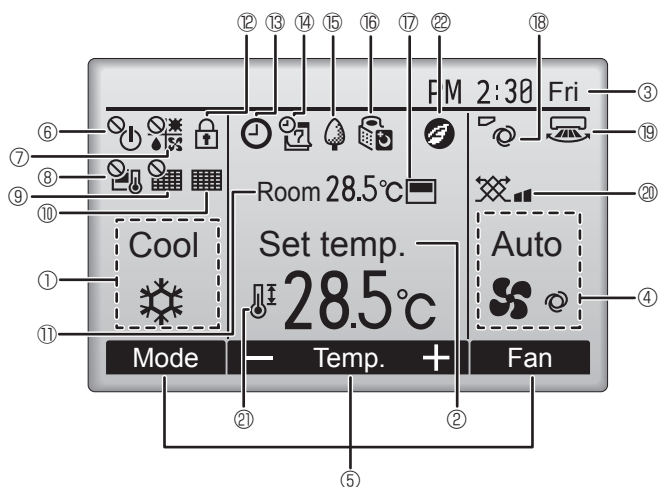

<Bas>

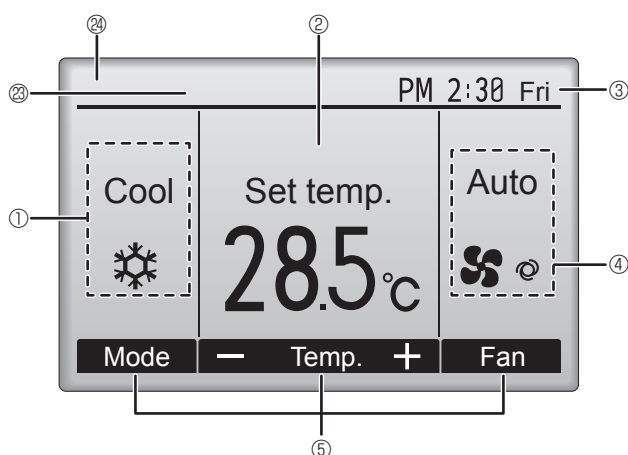

① Funktionsläge

② Förinställd temperatur

③ Klocka

④ Fläkthastighet

⑤ Funktionsguide

Knapparnas funktioner visas här.



Visas när PÅ/AV-funktionen är centralstyrd.



Visas när lägesfunktionen är centralstyrd.



Visas när den förinställda temperaturen är centralstyrd.



Visas när funktionen för filteråterställning är centralstyrd.



Visar när filtret behöver underhållas.

⑪ Rumstemperatur



Visas när knapparna är låsta.



Visas när "På/Av-timer", "Nattemp." eller "Auto-Av"-timerfunktion är aktiverad.

⌚ visas när timern avaktiveras via det centrala styrsystemet.



Visas när veckotimern är aktiverad.



Visas när enheterna används i energisparläge. (Visas inte på vissa modeller av inomhusenheter)



Visas när utomhusenheter används i tyst läge.



Visas när fjärrkontrollens inbyggda termistor är aktiverad för att övervaka rumstemperaturen (⑪).

📺 visas när termistorn på inomhusenheten aktiveras för att övervaka rumstemperaturen.



Visar inställning för fläkthastighet.



Visar inställning för spjäll.



Visar inställning för ventilation.



Visas när det förinställda temperaturintervallet är centralstyrt.



Visas när energisparläget aktiveras med funktionen "3D i-see Sensor" (3D i-see-Sensor).

⑳ Centralstyrning

Visas under en viss tid när en centralstyrd komponent används.

㉑ Visning av preliminärt fel

En felkod visas under det preliminära felet.

De flesta inställningarna (utom PÅ/AV, läge, fläkthastighet och temperatur) kan göras från Huvudmenyn.

2. Namn på delarna

■ Utomhusenheten

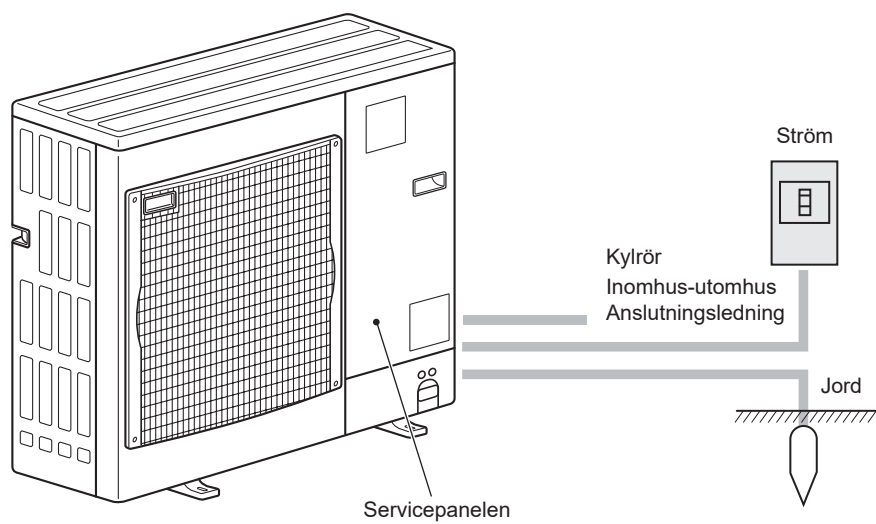

3. Drift

■ Se bruksanvisningen som följer med samtliga fjärrkontroller för information om driftsmetod.

3.1. Slå PÅ/AV

[PÅ]



Tryck på knappen [PÅ/AV]. PÅ/AV lampan börjar lysa grönt och maskinen startar.

PÅ/AV-lampan tänds inte när "LED-belysning" är inställt på "Nej".

* Se installationshandboken för den trådbundna fjärrkontrollen.

[AV]



Tryck på knappen [PÅ/AV] igen. PÅ/AV lampan släcks och maskinen stoppar.

Obs:
Även om du trycker på PÅ/AV-knappen direkt efter att ha avslutat den pågående åtgärden tar det ca 3 minuter innan luftkonditioneringen startar. Detta för att de interna komponenterna inte ska skadas.

■ Minne för driftstatus

	Inställning fjärrkontroll
Funktionsläge	Funktionsläge innan strömmen stängdes av
Förinställd temperatur	Förinställd temperatur innan strömmen stängdes av
Fläkthastighet	Fläkthastighet innan strömmen stängdes av

■ Inställbart förinställt temperaturintervall

Funktionsläge	Förinställt temperaturintervall	
	Standard	14 °C-kylning *1 *2
Kyla/Torr	19 – 30 °C	14 – 30 °C
Värme	17 – 28 °C	17 – 28 °C
Auto	19 – 28 °C	17 – 28 °C
Fläkt/Ventilation	Kan ej ställas in	Kan ej ställas in

*1 Tillgängligt när inomhusenheten är ansluten till en av de avsedda utomhusenheterna.

*2 Funktionens inställning måste ändras. Information om inställningsmetoden finns i installationsmanualen.

3.2. Val av läge

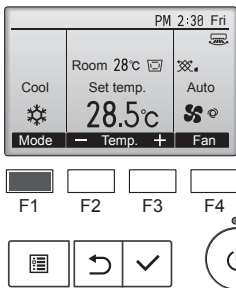

Du kan bläddra mellan följande funktionslägen genom att trycka på knappen [F1]. Välj önskat funktionsläge.

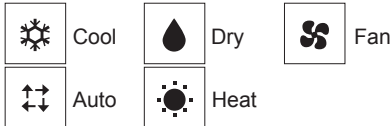

• Funktionslägen som inte är tillgängliga för den anslutna utomhusenhetens modell kommer inte att visas på displayen.

Vad den blinkande lägesikonen betyder

Ikonen kommer blinka när andra inomhusenheter i samma kylningssystem (kopplad till samma utomhusenhet) redan körs i ett annat läge. När så är fallet, kan övriga enheter i samma grupp bara användas i samma läge.

Automatiskt driftläge

<En inställningspunkt>

- Kylningen startar om rumstemperaturen blir för hög, och uppvärmningen startar om den blir för låg – på basis av den inställda temperaturen.
- Om rumstemperaturen ändras, och ligger kvar 2,0 °C eller mer över den inställda temperaturen i 15 minuter, vid automatisk drift, slår luftkonditioneringen om till nedkylningsläget. På motsvarande sätt slår luftkonditioneringen om till uppvärmningsläget om rumstemperaturen ligger kvar 2,0 °C eller mer under den inställda temperaturen i 15 minuter.

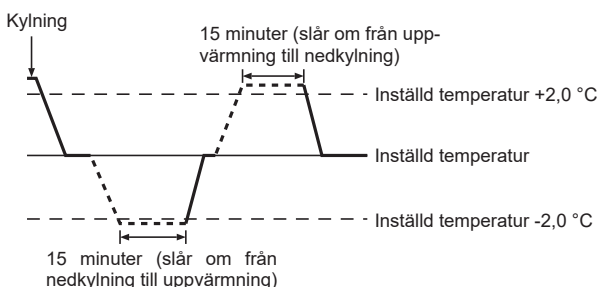

<Dubbel inställningspunkt>

Obs:

- Denna funktion kan inte ställas beroende på utomhusenheten som ska anslutas.

När funktionsläget är inställt på Auto (två inställningspunkter) går det att ställa in två förinställda temperaturer (en för kylning och en för uppvärmning). Beroende på rumstemperaturen kommer inomhusenheten automatiskt att använda lägena Cool (kyla) eller Heat (värme) och hålla rumstemperaturen inom det förinställda intervallet.

Se bruksanvisningen för fjärrkontroll för information om driftsmetod.

3.3. Ställa in önskad temperatur

<Cool (Kyla), Dry (Torr), Heat (Värme) och Auto>

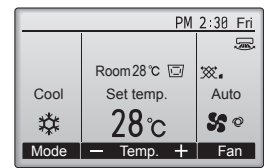
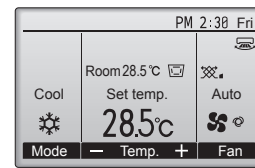

Exempeldisplay
(Celsius i 1 graders steg)



Tryck på knappen [F2] för att minska den förinställda temperaturen, och tryck på knappen [F3] för att öka den.

- Se tabellen på 3-1 för de tillgängliga temperaturintervallen för olika funktionslägen.
- Det förinställda temperaturintervallet kan ställas in på Fläkt/Ventilation.
- Förinställd temperatur visas antingen i Celsius, i 0,5- eller 1-graderssteg, eller i Fahrenheit, beroende på inomhusenhetens modell och displayens inställningsläge på fjärrkontrollen.
- Se "Funktionsinställningar" i installationsmanualen angående inställningen för 14 °C-kylning.

3. Drift

3.4. Ställa in önskad fläkthastighet

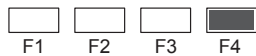
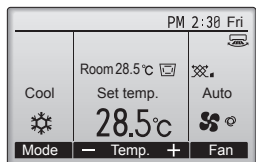

Tryck på knappen [F4] för att gå igenom fläkthastigheterna i följande ordning.

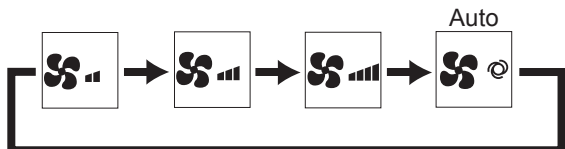

- De tillgängliga fläkthastigheterna beror på modell på anslutna inomhusenheter.

Obs:

- Antalet tillgängliga fläkthastigheter beror på vilken typ av enhet som anslutits.
- I följande fall kommer aktuella fläkthastigheten för enheten att skilja sig från den hastighet som visas på fjärrkontrollens display.
 1. Medan displayen visar "Standby" eller "Defrost" (AVFROSTNING).
 2. När värmeväxlarens temperatur är låg i uppvärmningsläget. (Exempelvis direkt efter initiering av uppvärmning).
 3. I läget HEAT när rumstemperaturen är högre än temperaturinställningen.
 4. I läget COOL när rumstemperaturen är lägre än temperaturinställningen.
 5. När enheten använder läget DRY.

3.5. Ställa in luftflödets riktning

3.5.1 Navigera genom Huvudmenyn

<Åtkomst till Huvudmenyn>

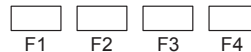
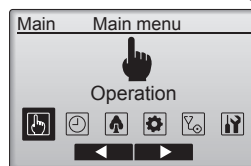

Tryck på knappen [MENY] på Huvuddisplayen.
Huvudmenyn visas.

<Välja>

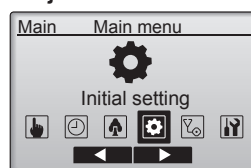

Tryck på [F2] för att flytta markören åt vänster.
Tryck på [F3] för att flytta markören åt höger.

<Lämna huvudmenyn>

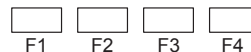
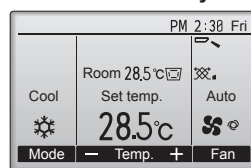

Tryck på knappen [TILLBAKA] för att lämna huvudmenyn och återvända till den primära displayen.

Om inga knappar vidrörs på tio minuter, kommer den primära displayen att visas automatiskt. Inställningar som inte har sparats kommer att förloras.

<Funktioner som inte stöds>

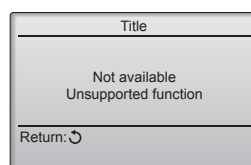

Meddelandet till vänster kommer visas om användaren väljer en funktion som inte stöds av motsvarande inomhusmodell.

3. Drift

3.5.2 Blad-Vent. (Lossnay)

<Åtkomst till meny>

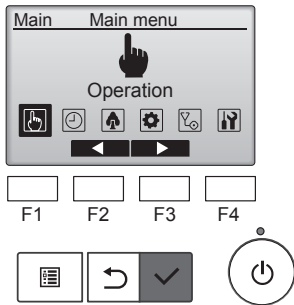

Välj "Operation" (Drift) på Huvudmenyn (se 3.5.1) och tryck på knappen [VÄLJ].

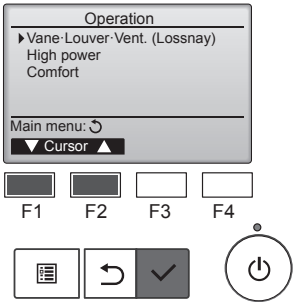

Välj "Vane-Louver-Vent. (Lossnay)" (Blad-Spjäll-Utlopp (Lossnay)) på Driftmenyn och tryck på knappen [VÄLJ].

<Inställning av fläktblad>

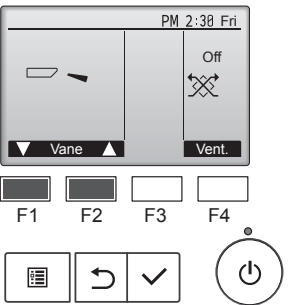

Tryck på knappen [F1] eller [F2].

Tryck på knappen som anges ovan för att växla mellan följande inställningsalternativ.

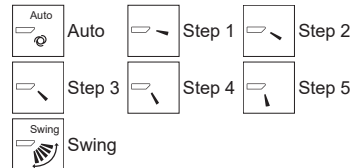

Välj "Swing" (Helt öppet) för att flytta fläktbladen upp och ner automatiskt. När inställningen är "Step 1" (Steg 1) till "Step 5" (Steg 5) kommer fläktbladet att ställas in på önskad vinkel.

<Inställning av vent.>

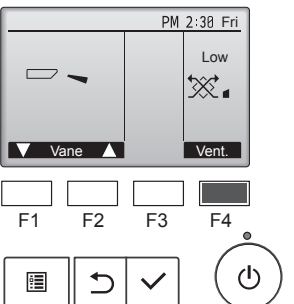

Tryck på knappen [F4] för att gå igenom ventilationslägen i ordningen "Off" (Av), "Low" (Låg), och "High" (Hög).

* Kan bara ställas in när LOSSNAY-enheten är ansluten.



• Fläkten på vissa modeller kan synkroniseras med vissa ventilationsenheter.

<Återgå till huvudmenyn>

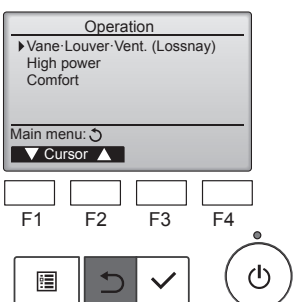

Tryck på knappen [TILLBAKA] för att återvända till huvudmenyn.

Obs:

- I läget Swing ändras inte riktningvisningen på skärmen när riktningen ändras på enheten.
- Tillgängliga riktningar beror på vilken typ av enhet som anslutits.
- I följande fall kommer den aktuella luftriktningen att skilja sig från den riktning som visas på fjärrkontrollens display.
 1. Medan displayen visar "Standby" eller "Defrost" (Avfrostning).
 2. Omedelbart efter start av uppvärmningsläget (medan systemet väntar på att lägesändringen ska aktiveras).
 3. I läget uppvärmning när rumstemperaturen är högre än temperaturinställningen.

<[Manuellt] Ändra luftflödets riktning vänster/höger>

* Ventilationsgallerknappen kan inte användas.

- Stoppa driften av enheten, håll i spaken till ventilationsgallret, och ändra till önskad riktning.

* Ändra inte till riktning inåt om enheten är i kylnings- eller torkningsläget eftersom det då finns risk för kondens och att det droppar vatten.



⚠ **Försiktighet:**

För att förhindra fall, se till att stå stadigt vid hantering av enheten.

3.6. Ventilation

För LOSSNAY-kombination

■ Följande 2 driftsmönster är möjliga.

- Kör fläkten tillsammans med inomhusenheten.
- Kör fläkten oberoende.

Obs: (För trådlös fjärrkontroll)

- Det är inte möjligt att köra fläkten oberoende.
- Indikering saknas på fjärrkontrollen.

4. Timer

4.1. För fast ansluten fjärrkontroll

- Timerfunktionerna varierar mellan olika fjärrkontroller.
- Se bruksanvisningen som följer med samtliga fjärrkontroller för mer information om hur du använder fjärrkontrollen.

5. Om den trådlösa fjärrkontrollen inte fungerar

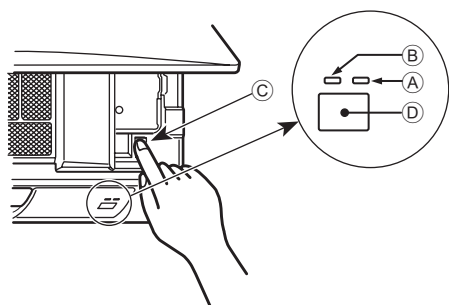

När fjärrkontrollen inte kan användas

När batterierna i fjärrkontrollen är slut eller om det är något fel på fjärrkontrollen, kan enheten nödköras genom att använda nödknapparna på gallret.

- Ⓐ Lampa DEFROST/STAND BY (avfrostning/viloläge) (Orange)
 - Ⓑ Driftlampa (Grön)
 - Ⓒ Nöddriftsknapp (värme/kyla)
 - Ⓓ Mottagarer
- Varje tryck på nöddriftsknappen ändrar arbetssättet.
 - Kontrollera "COOL/HEAT (kylning/uppvärmning)" på drift(-)övervaknings(-)displayen. (Displayen är orange i 5 sekunder efter att man tryckt på knappen.)

[Modeller med kombination av kylning och uppvärmning]

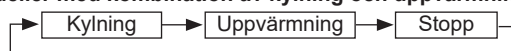

[Modeller med enbart kylning]

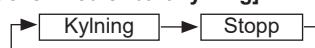

Driftövervakningsdisplay

	GRÖN	ORANGE	
STOP	○	○	Displayen är orange i 5 sekunder efter att man tryckt på knappen enligt indikation till vänster, och återgår sedan till normalvisning.
COOL	●	○	
HEAT	●	●	

○ Släckt ● Tänd

* Driftdetaljer vid tidpunkten för nöddrift är enligt nedan.

Arbetssätt	COOL	HEAT
Inställd temperatur	24°C	24°C
Fläkthastighet	Hög	Hög
Lufflödesriktning upp/ner	Inställningar 1	Inställningar 4(5)

6. Skötsel och rengöring

Filterinformation

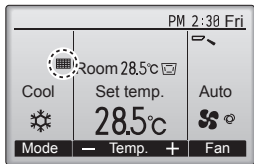

☰ kommer visas på den primära displayen i läget Högsta när det är dags att rengöra filtren.

Tvätta, rengör eller byt ut filtren när detta visas. Se instruktionshandboken för inomhusenheten.

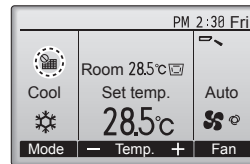

När ☰ visas på den primära displayen i läget Högsta, är systemet centralstyrt och filtersymbolen kan inte återställas.

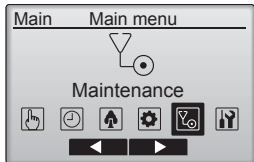

Välj "Maintenance" (Underhåll) på huvudmenyn och tryck på knappen [VÄLJ].

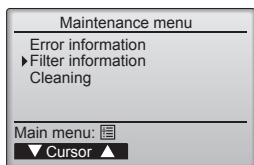

Välj "Filter information" (Filterinformation) på Underhållsmenyn och tryck på knappen [VÄLJ].

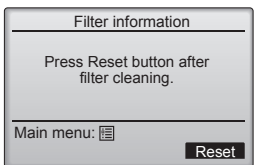

Tryck på knappen [F4] för att återställa filtersymbolen. Se instruktionshandboken för inomhusenheten hur filtret rengörs.

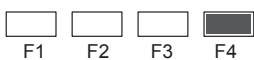

Välj "OK" med knappen [F4].

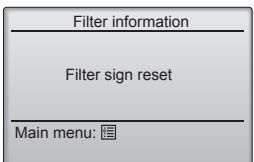
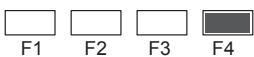

En bekräftelse kommer att visas.

Navigera mellan menyerna

- För att återgå till Huvudmenyn knappen [MENY]
- För att återgå till föregående meny knappen [TILBAKA]

Om två eller fler inomhusenheten är anslutna, kan tiden för filterrengöring vara olika för olika enheter, beroende på filtertyp. Ikonen ☰ visas när filtret på huvudenheten ska rengöras. När filtersymbolen återställs, återställs den ackumulerade drifttiden för alla enheter. Ikonen ☰ ska visas efter en viss drifttid, under förutsättning att inomhusenheten är installerade i utrymmen med normal luftkvalitet. Beroende på luftkvaliteten, kan filtret behöva rengöras oftare. Den ackumulerade tid då filtret behöver rengöras är modellberoende.

- Den här indikeringen saknas på trådlösa fjärrkontroller.

⚠ Försiktighet:

- Be att en auktoriserad person rengör filtre.

► Rengöring av filtren

- Rengör filtren med en dammsugare. Om du inte har en dammsugare kan man knacka filtren mot ett hårt föremål för att få bort smuts och damm.
- Om filtren är synnerligen smutsiga kan man tvätta dem i ljummet vatten. Se till att allt rengöringsmedel sköljs bort ordentligt och låt filtren torka helt innan de monteras tillbaka i enheten.

⚠ Försiktighet:

- Torka ej filtren i direkt solljus eller vid en värmekälla, t.ex en elektrisk brasa, det kan göra att de blir skeva.
- Tvätta ej filtren i hett vatten (över 50°C), det kan göra att de blir skeva.
- Se till att luffiltren alltid är monterade. Om enheten drivs utan luffilter kan det skada den.

⚠ Försiktighet:

- Stäng av enheten och strömförsörjningen innan du börjar rengöringen.
- Inomhusenheterna är utrustade med filter som tar bort damm i luften som sugas in. Rengör filtren på de sätt som visas i bilderna som följer.

⚠ Försiktighet:

- Skydda ögonen från damm när du tar bort filtret. Om du behöver använda en pall måste du vara försiktig så att du inte ramlar.
- När du har tagit bort filtret ska du inte vidröra metalldelarna inuti inomhusenheten eftersom du riskerar att skada dig.

6. Skötsel och rengöring

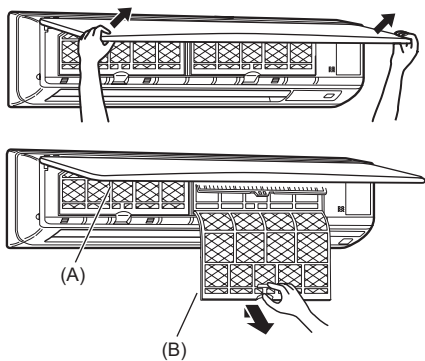

- (1) Använd båda händerna och dra i de nedre hörnen på luftinloppets galler för att öppna det, och lyft sedan filtret så att det klickar fast i stoppläget.
- (2) Ta tag i handtagen på filtret och dra filtret uppåt, och sedan snett nedåt.
(Finns på två platser, till vänster och till höger.)
(A) Frontgaller
(B) Filter

■ Rengöring av luftreningsfiltret (tillval)

Var 3:e månad:

- Avlägsna smuts med en dammsugare.

När smuts inte kan tas bort med dammsugare:

- Blötlägg filtret och dess ram i ljummet vatten innan de sköljs.
- Låt torka ordentligt i skugga efter tvätt. Montera luftfiltrets alla tungor.

Varje år:

- Byt till ett nytt luftreningsfilter för bästa prestanda.

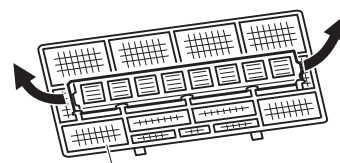

Dra för att avlägsna från luftfiltret

Denna information är baserad på EU-regel Nr 528/2012

MODELLBETECKNING	Behandlad artikel (Namn på delarna)	Aktiva substanser (CAS Nr.)	Egenskap	Bruksanvisning (Säkerhetsinstruktioner)
MAC-1416FT-E	FILTER	Dimetyloktadecyl [3-(trimetoxysilyl)propyl] ammoniumklorid (27668-52-6)	Virussydd Antibakteriell Antimögemedel	<ul style="list-style-type: none"> • Använd denna produkt i enlighet med bruksanvisningen och endast för avsedd användning. • Stoppa inte produkten i munnen. Håll barn borta från produkten.

Rengöring av inomhusenheten

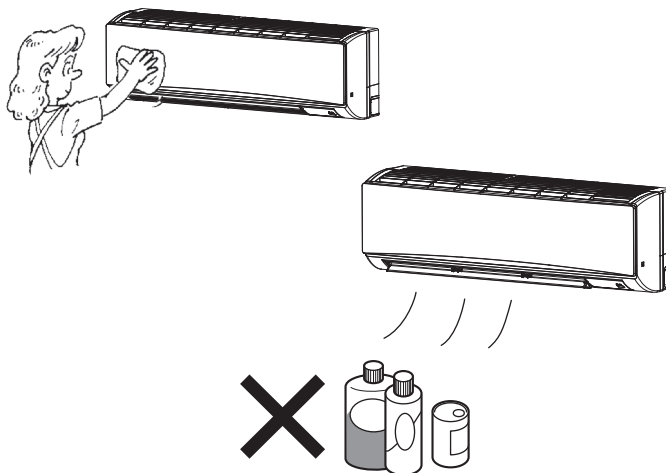







- Torka av enhetens utsida med en ren, torr och mjuk trasa.
- Avlägsna oljefläckar och fingeravtryck med ett neutralt hushållsrengöringsmedel (som diskmedel eller tvättmedel).

⚠ Försiktighet:

Använd aldrig bensin, bensen, skurmedel eller någon typ av icke-neutralt rengöringsmedel eftersom sådana lösningar kan skada enhetens hölje.

7. Felsökning

Problem?	Här är lösningen. (Enheten fungerar på normalt sätt.)
Luftkonditioneringsapparaten värmer eller kylar inte som den ska.	<ul style="list-style-type: none"> ■ Rengör filtret. (Luftflödet reduceras om filtret är smutsigt eller igensatt.) ■ Kontrollera och justera temperaturinställningen. ■ Kontrollera att det finns gott om fritt område kring utomhusenheten. Är inomhusenhetens luftintag eller utlopp blockerat? ■ Har en dörr eller ett fönster inte lämnats öppet?
Det dröjer länge innan det blåser varm luft från inomhusenheten när uppvärmningen startar.	<ul style="list-style-type: none"> ■ Det blåser inte varm luft förrän inomhusenheten är tillräckligt uppvärmd.
I uppvärmningsläget stoppar luftkonditioneringsapparaten innan den inställda rumstemperaturen uppnåtts.	<ul style="list-style-type: none"> ■ Vid låg utomhustemperatur och hög luftfuktighet kan rimfrost bildas på utomhusenheten. Utomhusenheten kör då en avfrostningssekvens. Den normala funktionen återupptas efter ungefär 10 minuter.
Luftflödets riktning upp/ner ändras när apparaten är igång, eller luftflödets riktning upp/ner går inte att välja.	<ul style="list-style-type: none"> ■ I kylningsläget går skovlarna automatiskt till det vågräta (nedre) läget efter en timme när det nedåtriktade (vågräta) luftflödet valts. Det förhindrar att vatten bildas och droppar från skovlarna. ■ I uppvärmningsläget går skovlarna automatiskt till läget för vågrätt luftflöde vid låg luftflödestemperatur eller pågående avfrostning.
När luftflödets riktning upp/ner ändras går skovlarna alltid först upp och sedan ner förbi inställningspositionen, innan de slutligen stannar i inställningspositionen.	<ul style="list-style-type: none"> ■ När luftflödets riktning upp/ner ändras går skovlarna till inställningspositionen efter att ha känt av baspositionen.
Ett ljud som från rinnande vatten, eller ett väsljud, hörs.	<ul style="list-style-type: none"> ■ Dessa ljud kan höras när kylmedel strömmar genom luftkonditioneringsapparaten eller om kylmedelsflödet ändras.
Ett knak- eller knarrljud hörs.	<ul style="list-style-type: none"> ■ Dessa ljud uppkommer när olika delar gnids mot varandra till följd av utvidgning eller sammandragning orsakad av temperaturväxlingar.
Det luktar illa i rummet.	<ul style="list-style-type: none"> ■ Inomhusenheten suger in luft som innehåller gaser som kommer från väggarna, från mattor eller från möbler, eller lukt som satt sig i kläder, och blåser sedan ut denna luft i rummet.
Det kommer en vit dimma från inomhusenheten.	<ul style="list-style-type: none"> ■ Detta kan inträffa vid initieringen om såväl inomhustemperaturen som luftfuktigheten är hög. ■ Under avfrostning kan sval luft blåsas ner och bilda en sådan dimma.
Det kommer vatten eller ånga från utomhusenheten.	<ul style="list-style-type: none"> ■ I kylningsläget kan vatten bildas och droppa från de kalla rören och fogarna. ■ I uppvärmningsläget kan vatten bildas och droppa från värmeväxlaren. ■ I avfrostningsläget avdunstar vatten på värmeväxlaren och bildar vattenånga.
“  ” Driftindikatorn visas inte på fjärrkontrollens display.	<ul style="list-style-type: none"> ■ Slå på strömbrytaren. “” visas på fjärrkontrollens display.
Om luftkonditioneringsapparaten startas på nytt direkt efter att ha stoppats händer ingenting när man trycker på ON/OFF-knappen (på/av).	<ul style="list-style-type: none"> ■ Vänta i ungefär 3 minuter. (Funktionen avbryts för att skydda luftkonditioneringsapparaten.)
Luftkonditioneringsapparaten startar utan att ON/OFF-knappen (på/av) har tryckts in.	<ul style="list-style-type: none"> ■ Har påslagningsstimern ställts in? Stäng av luftkonditioneringsapparaten med ON/OFF-knappen (på/av). ■ Är luftkonditioneringsapparaten ansluten till en central fjärrkontroll? Kontakta de personer som reglerar luftkonditioneringsapparaten. ■ Visas “” i fjärrkontrollens display? Kontakta de personer som reglerar luftkonditioneringsapparaten. ■ Är funktionen för automatisk återställning efter strömavbrott aktiverad? Stäng av luftkonditioneringsapparaten med ON/OFF-knappen (på/av).
Luftkonditioneringsapparaten stoppar utan att ON/OFF-knappen (på/av) har tryckts in.	<ul style="list-style-type: none"> ■ Har frånslägningstimern ställts in? Starta om luftkonditioneringsapparaten med ON/OFF-knappen (på/av). ■ Är luftkonditioneringsapparaten ansluten till en central fjärrkontroll? Kontakta de personer som reglerar luftkonditioneringsapparaten. ■ Visas “” i fjärrkontrollens display? Kontakta de personer som reglerar luftkonditioneringsapparaten.
Timerfunktionen för luftkonditioneringsapparaten kan inte ställas in.	<ul style="list-style-type: none"> ■ Är timerinställningarna ogiltiga? Om timern kan ställas in visas  eller  i fjärrkontrollens display.
“Please Wait” (vänta) visas i fjärrkontrollens display.	<ul style="list-style-type: none"> ■ Initialinställningarna utförs. Vänta i ungefär 3 minuter.
En felkod visas i fjärrkontrollens display.	<ul style="list-style-type: none"> ■ Skyddsanordningarna har aktiverats för att skydda luftkonditioneringsapparaten. ■ Försök inte reparera denna utrustning själv. Slå av strömbrytaren omedelbart och kontakta återförsäljaren. Upplys återförsäljaren om modellbeteckningen och om vad som visades i fjärrkontrollens display.
Ett ljud som från rinnande vatten eller en roterande motor kan höras.	<ul style="list-style-type: none"> ■ När en nedkylning inaktiveras kör tömningspumpen en liten stund och stoppar sedan. Vänta i ungefär 3 minuter.

7. Felsökning

Problem?	Här är lösningen. (Enheten fungerar på normalt sätt.)												
Ljudet är högre än specifikationerna.	<ul style="list-style-type: none"> Som framgår av tabellen nedan påverkas ljudnivån inomhus av rummets akustik. Ljudnivån blir högre än den specificerade nivån, som uppmättes i ett ekofritt rum. <table border="1"> <thead> <tr> <th></th> <th>Rum med hög ljusabsorbans</th> <th>Normala rum</th> <th>Rum med låg ljusabsorbans</th> </tr> </thead> <tbody> <tr> <td>Exempel på olika platser</td> <td>Radiostudio, musikrum och liknande</td> <td>Reception, hotellobby och liknande</td> <td>Kontor, hotellrum</td> </tr> <tr> <td>Ljudnivåer</td> <td>3 till 7 dB</td> <td>6 till 10 dB</td> <td>9 till 13 dB</td> </tr> </tbody> </table>		Rum med hög ljusabsorbans	Normala rum	Rum med låg ljusabsorbans	Exempel på olika platser	Radiostudio, musikrum och liknande	Reception, hotellobby och liknande	Kontor, hotellrum	Ljudnivåer	3 till 7 dB	6 till 10 dB	9 till 13 dB
	Rum med hög ljusabsorbans	Normala rum	Rum med låg ljusabsorbans										
Exempel på olika platser	Radiostudio, musikrum och liknande	Reception, hotellobby och liknande	Kontor, hotellrum										
Ljudnivåer	3 till 7 dB	6 till 10 dB	9 till 13 dB										
Ingenting visas i den trådlösa fjärrkontrollens display. Displayen är svag eller signaler tas bara emot av inomhusenheten när fjärrkontrollen befinner sig mycket nära den.	<ul style="list-style-type: none"> Batterierna är svaga. Byt ut batterierna och tryck på Reset-knappen. Kontrollera att batterierna sitter i rätt riktning (+, -) om det inte räcker. 												
Vissa funktioner kan inte användas efter att du har satt i/bytt batterier i fjärrkontrollen.	<ul style="list-style-type: none"> Kontrollera att klockan har ställts in. Ställ in klockan om den inte är inställd. 												
Funktionslampan nära mottagaren för den trådlösa fjärrkontrollens signal på inomhusenheten blinkar.	<ul style="list-style-type: none"> Självdagnostiken har aktiverats för att skydda luftkonditioneringsapparaten. Försök inte reparera denna utrustning själv. Slå av strömbrytaren omedelbart och kontakta återförsäljaren. Upplys återförsäljaren om modellbeteckningen. 												
Inomhusenheten som inte är i drift blir varm, och ett ljud som påminner om rinnande vatten hörs från enheten.	<ul style="list-style-type: none"> En mindre mängd köldmedium fortsätter att strömma in i inomhusenheten trots att denna inte är i drift. 												

8. Specifikationer

■ PKA-M-KA(L)

Modell		PKA-M60KA(L)	PKA-M71KA(L)	PKA-M100KA(L)	
Strömförsörjning (spänning/frekvens)	<V/Hz>	~N 230/50, 230/60			
Nominell effekt (endast inomhus)	<kW>	0,06	0,06	0,08	
Nominell strömstyrka (endast inomhus)	<A>	0,43	0,43	0,57	
Uppvärmningsapparat	<kW>	–	–	–	
Mått (höjd)	<mm>	365			
Mått (bredd)	<mm>	1170			
Mått (djup)	<mm>	295			
Fläktens luftflödesvolym (Låg-Medium-Hög)	<m ³ /min>	18-20-22		20-23-26	
Ljudnivå (Låg-Medium-Hög)	<dB>	39-42-45		41-45-49	
Nettovikt	<kg>	21			
Kylkapacitet	kännbar P _{nominell,c}	<kW>	5,16	5,53	7,30
	latent P _{nominell,c}	<kW>	0,84	1,57	2,70
Uppvärmningskapacitet	P _{nominell,h}	<kW>	6,90	8,10	11,20
Total tillförd elektrisk effekt	P _{elek}	<kW>	0,060	0,060	0,080
Ljudeffektnivå (per hastighet, om tillämpligt)	L _{WA}	<dB>	58-61-64	58-61-64	58-61-65

(EU)2016/2281

İçindekiler

1. Güvenlik Önlemleri.....	1	5. Kablosuz Uzaktan Kumanda İçin Acil İşletim.....	9
2. Parça adları.....	2	6. Bakım ve Temizleme.....	10
3. Çalışma.....	6	7. Arızanın Bulunması ve Giderilmesi.....	12
4. Zamanlayıcı.....	9	8. Spesifikasyonlar.....	13



Not

Şekil 1

Bu sembol sadece EU ülkeleri için geçerlidir.

Bu sembol 2012/19/EU sayılı direktif, Madde 14 Kullanıcılar için bilgiler ve Ek IX'e ve/veya 2006/66/EC sayılı direktif Madde 20 son kullanıcılar için bilgileri ve Ek II'ye uygundur.

MITSUBISHI ELECTRIC ürününüz geri dönüşümü ve/veya yeniden kullanımı mümkün olan yüksek kaliteli malzeme ve bileşenlerle tasarlanmış ve üretilmiştir. Bu sembol elektrik ve elektronik ekipmanların, pil ve akümülatörlerin ömürleri sona erdiğinde ev atıklarınızdan ayrı olarak bertaraf edilmesi gerektiği anlamına gelmektedir. Sembolün altında bir kimyasal sembol varsa (Şekil 1), bu kimyasal sembol pil ya da akümülatörün belirli konsantrasyonlarda ağır metal içerdiğini gösterir.

Bu şu şekilde gösterilir: Hg: cıva (0,0005%), Cd: kadmiyum (0,002%), Pb: kurşun (0,004%)

Avrupa Birliği'nde kullanılan elektrik ve elektronik ürünler, pil ve akümülatörler için ayrı toplama sistemleri mevcuttur.

Lütfen bu ekipmanı, pil ve akümülatörleri yerel atık toplama/geri dönüşüm merkezinde doğru bir şekilde bertaraf edin.

Lütfen yaşadığımız çevreyi korumamızda bize yardımcı olun!

Not:

Bu kullanım kılavuzundaki "Kabloluzaktan kumanda" terimi PAR-41MAA anlamına gelmektedir.

Diğer uzaktan kumanda ile ilgili bilgi için lütfen bu kutu içindeki kullanım kılavuzuna başvurun.

1. Güvenlik Önlemleri

- ▶ Üniteyi monte etmeden önce "Güvenlik Önlemleri"nin hepsini okumalısınız.
- ▶ Güvenlikle ilgili çok önemli noktalar "Güvenlik Önlemleri"nde açıklanmıştır. Lütfen bunlara kesinlikle uyunuz.
- ▶ Lütfen sisteme bağlamadan önce elektrik kurumuna haber verin veya onayını alın.

ÜNİTE ÜZERİNDE GÖSTERİLEN SEMBOLLERİN ANLAMLARI

	UYARI (Yangın tehlikesi)	Bu işaret sadece R32 soğutucu madde içindir. Soğutucu madde türü dış ünitenin bilgi plakasının üzerinde yazılıdır. Soğutucu madde R32 ise bu üniteye yanıcı bir soğutucu madde kullanılıyor demektir. Soğutucu madde sızarak ateş veya sıcak parçalarla temas ederse zararlı gazlar ortaya çıkar ve yangın tehlikesi oluşur.
		Çalıştırmaya başlamadan önce ÇALIŞTIRMA KILAVUZU dokümanını dikkatlice okuyun.
		Servis personelinin çalışma öncesinde ÇALIŞTIRMA KILAVUZU ve MONTAJ KILAVUZU dokümanlarını okuması zorunludur.
		Daha fazla bilgi ÇALIŞTIRMA KILAVUZU, MONTAJ KILAVUZU ve benzeri dokümanlarda bulunabilir.

Metinde kullanılan simgeler

⚠ **Uyarı:**

Kullanıcı açısından yaralanma veya ölüm tehlikesinin önüne geçmek için alınması gereken önlemleri açıklar.

⚠ **Dikkat:**

Cihazın hasar görmesini önlemek için alınması gereken önlemleri açıklar.

⚠ **Uyarı:**

- Bu cihazlar kamu tarafından erişilebilir değildir.
- Bu cihaz kullanıcı tarafından monte edilmelidir. Satıcıdan veya başka bir yetkili şirketten cihazı monte etmesini isteyiniz. Eğer cihaz doğru monte edilmezse su kaçağı, elektrik çarpması veya yangın söz konusu olabilir.
- Üniteye değişiklik yapmayın. Yangına, elektrik çarpmasına, yaralanmaya veya su sızıntısına neden olabilir.
- Cihaz, ağırlığını taşıyabilecek bir yapı üzerine emniyetli şekilde monte edilmelidir.
- Ünitenin üzerine hiçbir şey yerleştirmeyiniz veya koymayınız.
- Cihazın üzerine su sıçratmayınız ve ellerinizi ıslakken üniteye dokunmayınız. Elektrik çarpabilir.
- Cihazın yakınında yanıcı gaz püskürtmeyiniz. Bu, yangına yol açabilir.
- Cihazdan çıkan havayla temasa gelebilecekleri yerlere gaz sobası veya başka açık alevli cihaz koymayınız. Bu, yanmanın tam olarak gerçekleşememesine yol açabilir.
- Dış ünite çalışırken ön paneli veya vantilatör mahfazasını yerlerinden çıkarmayınız.
- Üniteyi kesinlikle tek başınıza tamir etmeye ya da başka bir yere taşımaya çalışmayın.
- Aşırı derecede anormal gürültü veya titreşim saptarsanız, cihazı durdurunuz, elektrik şalterini kapatınız ve cihazı aldığınız şirketle temasa geçiniz.
- Cihazın hava girişi veya çıkışlarına asla parmaklarınızı veya değnek vb. şeyleri sokmayınız.
- Tuhaf bir koku duyarsanız cihazı kullanmayınız. Elektrik şalterini kapatıp yetkili satıcıya danışınız. Bunun yapılmaması, arızaya, elektrik çarpmasına veya yangına yol açabilir.
- Bu klima çocuklar veya zihnen ehliyetsiz kişiler tarafından gözetimsiz KULLANILMAMALIDIR.
- Bu cihaz mağazalarda, hafif endüstriyel tesislerde veya çiftliklerde uzman veya eğitilmiş kullanıcılar tarafından ticari kullanım amacıyla normal kullanıcılar tarafından kullanılmak üzere tasarlanmıştır.
- Eğer soğutucu gazı dışarı püskürür veya kaçak yaparsa klima cihazını durdurunuz; odayı iyice havalandırınız ve yetkili satıcınızla temasa geçiniz.

Resimlerde kullanılan simgeler

⚠ : Topraklanması gereken parçaları gösterir.

- Bu cihaz, gözetim altında olan ya da kendilerine cihazın güvenli kullanımıyla ilgili talimatların anlatıldığı, cihazın neden olabileceği tehlikeleri anlamış olan, 8 yaş ve üzeri çocuklar ile fiziksel, duyuşsal veya zihinsel becerileri düşük ya da deneyim ve bilgi eksikliği olan kişiler tarafından kullanılabilir. Çocuklar cihazla oynamamalıdır. Gözetim altında olmadıkları takdirde çocukların temizlik ve kullanıcı bakımı yapmalarına izin verilmemelidir.
- Bu cihaz, güvenliklerinden sorumlu bir kişi tarafından cihazın kullanımıyla ilgili gözetim altında tutulmaması veya talimat almamaları durumunda, fiziksel, duyuşsal veya zihinsel yetenekleri sınırlı olan ya da deneyim veya bilgi sahibi olmayan kişiler (çocuklar dahil) tarafından kullanıma uygun değildir.
- Klimayı monte ederken, yerini değiştirirken ya da bakım yaparken, soğutucu madde hatlarını doldurmak için sadece dış ünite üzerinde yazılı soğutucu maddeyi kullanın. Bu soğutucuyu diğer soğutucularla karıştırmayın ve hatlarda hava kalmamasını sağlayın. Havanın soğutucuyla karışması, soğutucu hattında anormal bir basınç oluşmasına neden olabilir ve bu da patlamaya veya diğer tehlikelerin ortaya çıkmasına neden olabilir. Sistem için belirtilenden farklı bir soğutucunun kullanılması mekanik arızaya, sistemin bozulmasına veya ünitenin arızalanmasına neden olabilir. Bu durum, en kötü ihtimalde ürün güvenliğinin sağlanması açısından bir engel ortaya çıkarabilir.
- Çocuklar gözetim altında bulundurulurken klimayla oynamalarına izin verilmemelidir.
- Bu ünite dış ünitenin montaj kılavuzunda belirtilen zemin alanından daha geniş odalara monte edilmelidir. Dış ünite montaj kılavuzuna bakın.
- Üreticinin tavsiyeleri dışında buz çözme işlemi veya temizleme sürecini hızlandıracak yöntemler kullanmayın.
- Bu cihaz sürekli çalışan ateşleme kaynaklarının (örneğin: açık alev, gazla çalışan bir cihaz veya elektrikli ısıtıcı) bulunmadığı bir odada saklanmalıdır.
- Delmeyin veya yakmayın.
- Unutmayın, soğutucu maddelerin her zaman belirgin bir kokusu olmayabilir.

1. Güvenlik Önlemleri

⚠ Dikkat:

- Düğmelere basmak için sivri nesnelere kullanmayınız; bu, uzaktan kumanda ünitesini zedeleyebilir.
- Dış ve iç ünitelerin hava giriş ve çıkışlarının önünü asla kapatmayınız veya örtmeyiniz.
- Uzaktan kumandayı kesinlikle benzen, tiner gibi kimyasal maddelerle silmeyiniz.
- Üniteyi odayı ya da pencereyi açık bırakarak uzun süre yüksek nemli bir ortamda çalıştırmayınız. Soğutma modunda ünitenin uzun süre yüksek nemli (% 80 Nispi Nem ve üzeri) bir odada çalıştırılması halinde klima içerisinde yoğunlaşan su damlayabilir ve mobilyaları vs. ıslatabilir ya da bunlara zarar verebilir.
- Çalıştırma esnasında üst hava çıkışı vanasına ya da alt hava çıkışı damperine dokunmayınız. Aksi takdirde yoğunlaşma meydana gelebilir ve ünitenin çalışması durabilir.

- Soğutucu sızıntısı boğulma tehlikesine yol açabilir. EN378-1'e göre havalandırma sağlayınız.
- Boruların etrafına izolasyon malzemesi kaplamayı unutmayınız. Çıplak boruya doğrudan temas etmek yanmaya ve soğuk ısırmaya neden olabilir.
- Yanlışlıkla yutmamak için pilleri hiçbir nedenle asla ağızınıza sokmayınız.
- Pili yutmak boğulmaya ve/veya zehirlenmeye neden olabilir.
- Aşırı çalışma sesinin veya titreşiminin oluşmaması için üniteyi sert bir yapı üzerine kurunuz.
- Ses ölçümü JIS C9612, JIS B8616, ISO 5151(T1), ve ISO 13523(T1) standartlarına göre yapılır.

Cihazın atılması

Cihazı atmanız gerektiği zaman yetkili satıcınıza danışınız.

2. Parça adları

■ İç Ünite

	PKA-M·KA(L)
Fan hızı	3 hızlı (Otomatikte)
Pervane	Otomatik Salınım
Izgara	Elle
Filtre	Normal
Filtre temizleme göstergesi	100 Saat
Kablosuz uzaktan kumanda model No. ayarı	002

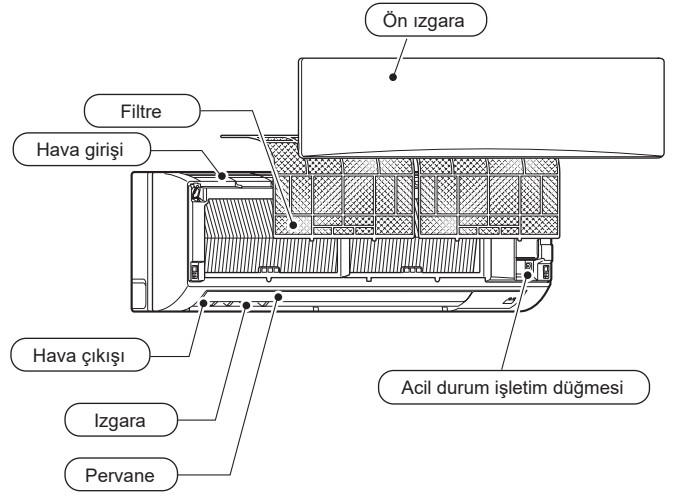

2. Parça adları

■ Kablolu Uzaktan Kumanda

Kumanda arayüzü

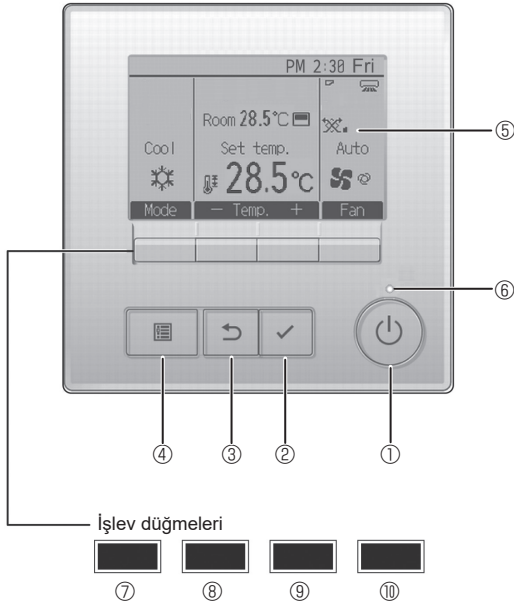

① [AÇMA/KAPATMA] düğmesi

İç üniteyi AÇMAK/KAPATMAK için basın.

② [SEÇİM] düğmesi

Ayarı kaydetmek için basın.

③ [GERİ DÖN] düğmesi

Önceki ekrana dönmek için basın.

④ [MENÜ] düğmesi

Ana Menüü açmak için basın.

⑤ LCD Arka Aydınlatma

Çalışma ayarları görüntülenir.

Arka aydınlatma kapalıyken herhangi bir düğmeye basılması arka aydınlatmayı açar ve aydınlatma ekrana bağlı olarak belli bir süre açık kalır.

Arka aydınlatma kapalıyken, herhangi bir düğmeye basılması arka aydınlatmayı açar ancak düğmenin işlevini yerine getirmez. (bu yalnızca [AÇMA/KAPATMA] düğmesi için geçerli değildir)

Düğmelerin işlevleri ekrana bağlı olarak değişiklik gösterir. Söz konusu ekranda hangi işlevi gerçekleştirdiklerini öğrenmek için LDC'nin altında görünen düğme işlev kılavuzuna bakın. Sistem, merkezi olarak kontrol edilirken kilitli düğmeyle ilgili düğme işlev kılavuzu görüntülenmez.

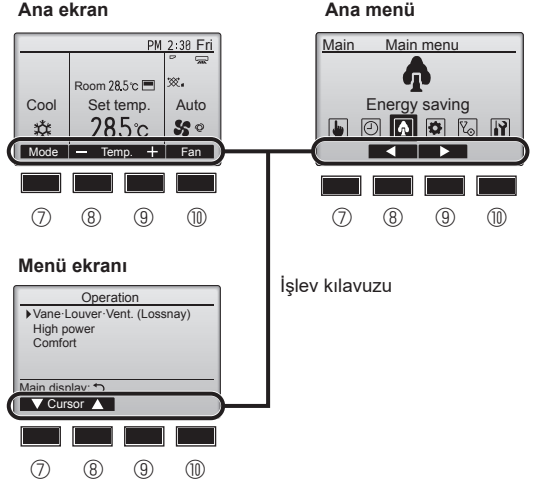

⑥ AÇIK/KAPALI lambası

Ünite çalışırken bu lamba yeşil renkte yanar. Uzaktan kumanda başlar-ken veya hata olduğunda lamba yanıp söner.

⑦ İşlev düğmesi [F1]

Ana ekran: Çalışma modunu değiştirmek için basın.
Menü ekranı: Düğmenin işlevi ekrana göre değişir.

⑧ İşlev düğmesi [F2]

Ana ekran: Sıcaklığı azaltmak için basın.
Ana menü: İmleci sola hareket ettirmek için basın.
Menü ekranı: Düğmenin işlevi ekrana göre değişir.

⑨ İşlev düğmesi [F3]

Ana ekran: Sıcaklığı artırmak için basın.
Ana menü: İmleci sağa hareket ettirmek için basın.
Menü ekranı: Düğmenin işlevi ekrana göre değişir.

⑩ İşlev düğmesi [F4]

Ana ekran: Fan hızını değiştirmek için basın.
Menü ekranı: Düğmenin işlevi ekrana göre değişir.

2. Parça adları

Ekran

Ana ekran iki farklı moda görüntülenebilir: "Full" (Tam) ve "Basic" (Temel) Fabrika ayarı "Full" (Tam) olarak yapılmıştır. "Basic" (Temel) moda geçmek için, bu ayarı Ana ekran ayarından değiştirin. (Uzaktan kumanda ile birlikte verilen kullanım kılavuzuna bakın.)

<Tam mod>

* Tüm simgeler açıklama amacıyla görüntülenir.

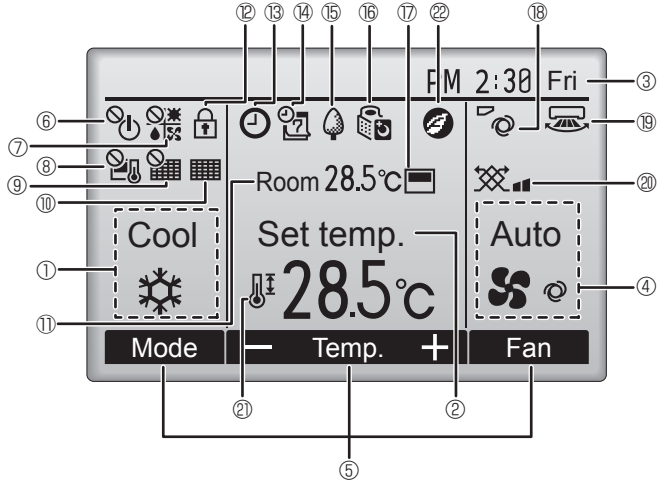

<Temel mod>

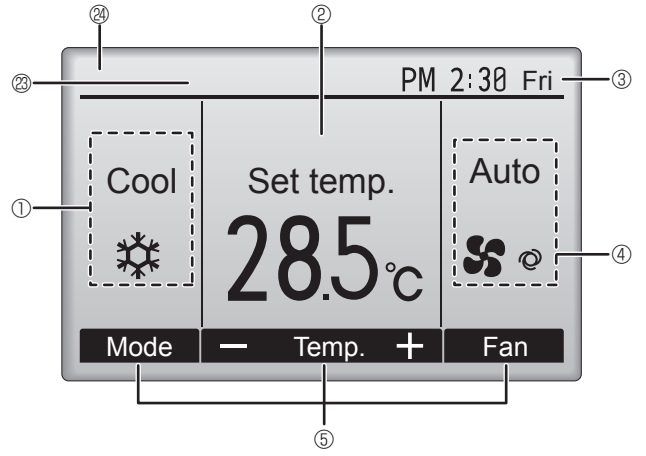

① Çalışma modu

② Ön ayar sıcaklığı

③ Saat

④ Fan hızı

⑤ Düğme işlevi kılavuzu

İlgili düğmelerin işlevleri burada görüntülenir.



AÇMA/KAPATMA işlemi merkezi olarak kontrol edilirken görüntülenir.



Çalışma modu merkezi olarak kontrol edilirken görüntülenir.



Ön ayar sıcaklığı merkezi olarak kontrol edilirken görüntülenir.



Filtre sıfırlama işlemi merkezi olarak kontrol edilirken görüntülenir.



Filtreye bakım gerektiğini gösterir.

⑪ Oda sıcaklığı



Düğmeler kilitliken görüntülenir.



"On/Off timer", "Night setback" veya "Auto-off" zamanlayıcı işlevi etkinleştirildiğinde görüntülenir.

Zamanlayıcı merkezi kontrol sistemi tarafından devre dışı bırakıldığında görüntülenir.



Haftalık zamanlayıcı etkinken görüntülenir.



Üniteler enerji tasarruf modunda çalışırken görüntülenir. (İç ünitelerin bazı modellerinde görüntülenmeyecektir)



Dış üniteler sessiz moda çalışırken görüntülenir.



Uzaktan kumandadaki dahili termistör oda sıcaklığını izlemek için etkinleştirildiğinde (⑩).

⑪ oda sıcaklığını izlemek için iç ünite üzerindeki termistör etkinleştirildiğinde görüntülenir.



Kanat ayarını gösterir.



Panjur ayarını gösterir.



Havalandırma ayarını gösterir.



Ön ayar sıcaklık aralığı kısıtlandığında görüntülenir.



"3D i-see Sensor" işlevi kullanılarak bir enerji tasarruflu çalışma gerçekleştirildiğinde görüntülenir.

⑳ Merkezi kontrollü

Merkezi kontrollü bir öge çalıştırıldığında belirli bir süre görüntülenir.

㉑ Ön hata ekranı

Ön hata sırasında bir hata kodu görüntülenir.

Ayarların çoğunluğu (ON/OFF (Açma/Kapatma), mod, fan devri, sıcaklık ayarları haricinde) Main menu'den (Ana menü) yapılabilir.

2. Para adları

■ Dış ünite

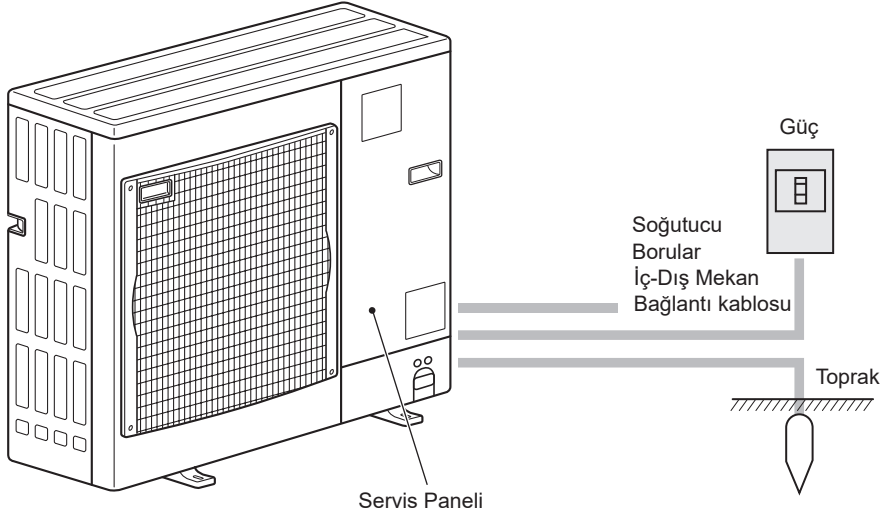

3. Çalışma

■ Çalıştırma yöntemi konusunda, uzaktan kumandanın yanında gönderilen çalıştırma kılavuzuna bakın.

3.1. AÇMA/KAPATMA

[AÇIK]

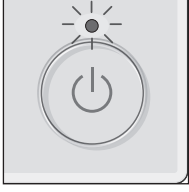

[AÇMA/KAPATMA] düğmesine basın. AÇMA/KAPATMA lambası yeşil renkte yanar ve çalışma başlar.

"LED aydınlatma" ayarı "Hayır" olduğunda AÇIK/KAPALI lambası yanmaz.

* Kabloluzaktan kumandanın montaj kılavuzuna bakın.

[KAPALI]



[AÇMA/KAPATMA] düğmesine tekrar basın. AÇMA/KAPATMA lambası söner ve çalışma durur.

Not:

Devam etmekte olan işlemi kapattıktan hemen sonra ON/OFF (AÇ/KAPAT) düğmesine bastığınızda, klima yaklaşık 3 dakika boyunca çalıştırmayacaktır. Bunun nedeni iç bileşenlerin zarar görmesini önlemektir.

■ Operation status memory (Çalışma durumu belleği)

Uzaktan kumanda ayarı	
Çalışma modu	Güç kapatılmadan önceki çalışma modu
Ön ayar sıcaklığı	Güç kapatılmadan önceki ön ayar sıcaklığı
Fan hızı	Güç kapatılmadan önceki fan hızı

■ Ayarlanabilir ön ayar sıcaklığı aralığı

Çalışma modu	Ön ayar sıcaklığı aralığı	
	Varsayılan	14 °C Soğutma *1 *2
Cool/Dry (Soğutma/Kurutma)	19 – 30 °C	14 – 30 °C
Heat (Isıtma)	17 – 28 °C	17 – 28 °C
Auto (Otomatik)	19 – 28 °C	17 – 28 °C
Fan/Ventilation (Fan/Havalandırma)	Ayarlanabilir değildir	Ayarlanabilir değildir

*1 İç mekan ünitesi, belirli dış mekan ünitelerinden herhangi birine bağılıken kullanılabilir.

*2 İşlev ayarı değiştirilmelidir. Ayarlama yöntemi için montaj kılavuzuna bakın.

3.2. Mod Seçimi

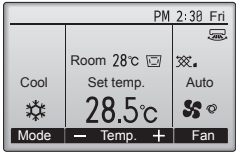

[F1] düğmesine her basıldığında aşağıdaki çalıştırma modları arasında geçiş yapılır. İstenilen çalıştırma modunu seçin.

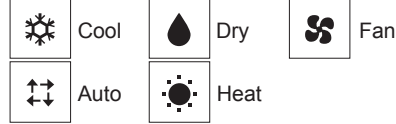

• Bağlanmış harici birim modellerine uygun olmayan çalışma modları göstergede belirmeyecektir.

Yanıp sönen mod simgeleri ne anlama gelir?

Aynı soğutucu sistemindeki (aynı dış üniteye bağlı olan) diğer iç üniteler farklı bir modda zaten çalıştırıldığında mod simgesi yanıp sönecektir. Bu durumda, aynı gruptaki ünitelerin geri kalanı yalnızca aynı modda çalıştırılabilir.

Otomatik işletim

<Tek ayar noktası>

- Oda sıcaklığı ayarlanan bir ısıya göre çok yüksekse soğutma işlemi, çok düşükse ısıtma işlemi başlar.
- Otomatik işletim sırasında oda sıcaklığı ayarlanmış sıcaklığın 2,0 °C veya daha fazla üzerine çıkar ve 15 dakika boyunca böyle kalırsa klima soğutma moduna geçer. Benzer bir biçimde oda sıcaklığı 15 dakika boyunca ayarlanmış sıcaklığın 2,0 °C veya daha altında kalırsa klima ısıtma moduna geçer.

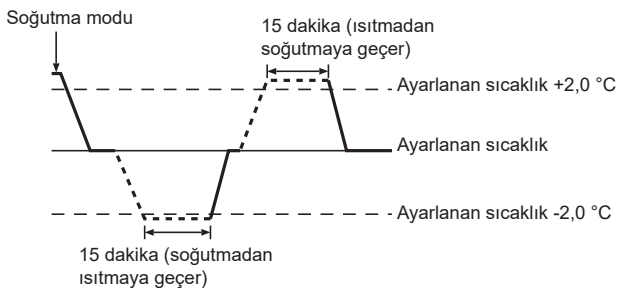

<Çift ayar noktası>

Not:

- **Bu özellik, bağlantısı yapılacak dış üniteye bağlı olarak ayarlanamaz.** Çalışma modu "Auto" (çift ayar noktası) moduna ayarlandığında, iki ön sıcaklık (biri ısıtma biri soğutma için) ayarlanabilir. Oda sıcaklığına bağlı olarak, iç ünite otomatik olarak "Cool" (Soğutma) veya "Heat" (Isıtma) modunda çalışır ve oda sıcaklığını önceden belirlenen aralıkta tutar. Nasıl çalıştırılacağı için ayrıntıları için uzaktan kumanda kılavuzuna başvurun.

3.3. Sıcaklığı ayarlamak

<Cool (Soğutma), Dry (Kurutma), Heat (Isıtma), ve Auto>

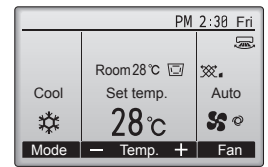
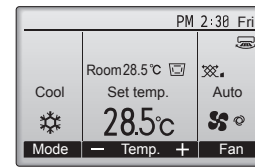

Örnek ekran
(1-derecelik artışlarda Santigrat)

Ön ayar sıcaklığını azaltmak için [F2] düğmesine, artırmak için [F3] düğmesine basın.

- Farklı çalıştırma modlarında ayarlanabilir sıcaklık aralığı için 3-1 bölümündeki tabloya başvurun.
- Ön ayar sıcaklık aralığı Fan/Havalandırma işlemi için ayarlanamaz.
- Ön ayar sıcaklığı, iç ünitenin modeline ve uzaktan kumandadaki ekran modu ayarına bağlı olarak 0,5- veya 1-derecelik artışlarla Santigrat veya Fahrenheit olarak görüntülenir.
- 14°C soğutma ayarı için montaj kılavuzundaki "Function settings" (işlev ayarları) bölümüne bakın.

3. Çalışma

3.4. Fan hızını ayarlamak

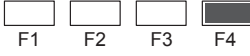
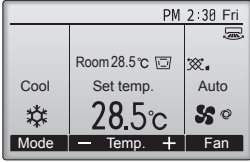

Fan hızları arasında şu sırada gezinmek için [F4] düğmesine basın.

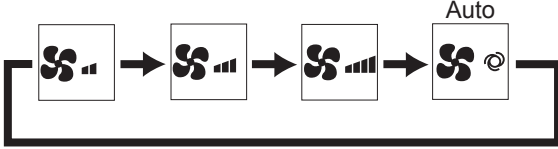

- Kullanılabilen fan hızları bağlı iç ünitelerin modellerine bağlıdır.

Notlar:

- Uygulanabilir fan hızı bağlanmış olan üniteye bağlıdır.
- Aşağıdaki durumlarda, ünitenin gerçek fan hızı uzaktan kumanda göstergesinde görünen hızdan farklı olur.
 1. Ekran "Standby" (Bekleme) ya da "Defrost" (Buz Çözme) durumundayken.
 2. Isı değiştiricinin sıcaklığı ısıtma modundayken düşük bir seviyedeyseniz.
(Örneğin ısıtma işleminin başlamasının hemen ardından)
 3. ISI modunda, oda ortam sıcaklığı sıcaklık ayarından yüksek olduğunda.
 4. COOL (Soğutma) modunda oda sıcaklığı sıcaklık ayarından düşük olduğunda.
 5. Cihaz KURUTMA modundayken.

3.5. Hava akım yönünün ayarlanması

3.5.1 Ana menüde gezinme

<Ana menüye erişme>

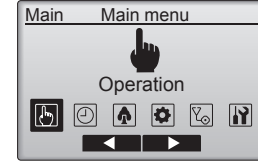

Ana ekrandaki [MENÜ] düğmesine basın.
Main menu (Ana menüye) görüntülenecektir.

<Öğe seçimi>

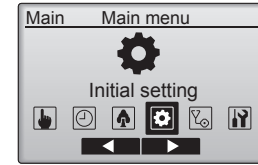

İmleci sola hareket ettirmek için [F2] düğmesine basın.
İmleci sağa hareket ettirmek için [F3] düğmesine basın.

<Ana menü ekranına geçme>

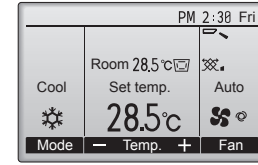

Main menu (Ana menüye) geçmek ve Ana ekrana geri dönmek için [GERİ DÖN] düğmesine basın.

Hiçbir düğmeye 10 dakika basılmazsa, ekran otomatik olarak Ana ekrana geri dönecektir. Kaydedilmemiş tüm ayarlar kaybolur.

<Desteklenmeyen işlevlerin ekranı>

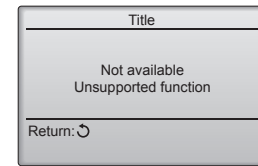

Kullanıcı ilgili iç ünite modeli tarafından desteklenmeyen bir işlev seçerse soldaki mesaj görüntülenir.

3. Çalışma

3.5.2 Vane-Vent. (Kanat-Havalandırma) (Lossnay)

<Menüye erişme>

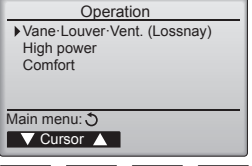
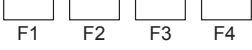

Main menu'den (Ana menü) "Operation" (Çalıştırma) seçeneğini seçin (bkz. 3.5.1) ve [SEÇİM] düğmesine basın.

Operation (Çalıştırma) menüsünden "Vane-Louver-Vent. (Lossnay)" (Kanat-Panjur-Havalandırma (Lossnay)) öğesini seçin ve [SEÇİM] düğmesine basın.

<Kanat ayarı>

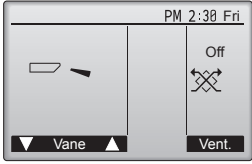

[F1] veya [F2] düğmesine basın.

Aşağıdaki ayarlara ait seçenekler için yukarıdaki belirtilen düğmelere basın.

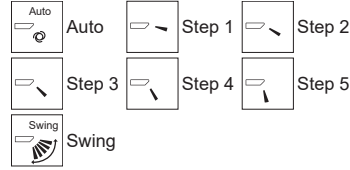

Kanatları otomatik olarak yukarı aşağı hareket ettirmek için "Swing" (Salınma) seçeneğini belirleyin. "Step 1" (Adım 1) ile "Step 5" (Adım 5) arasında ayarlandığında, kanat seçili açıda ayarlanacaktır.

<Havalandırma ayarı>

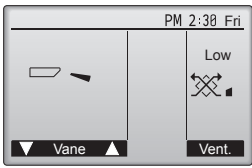

Havalandırma ayarı seçenekleri arasında "Off" (Kapalı), "Low" (Düşük), ve "High" (Yüksek), sırasıyla gezinmek için [F4] düğmesine basın.

* Yalnızca LOSSNAY ünitesi bağlıyken ayarlanabilir.



• Bazı iç ünite modellerinde bulunan fan, belli havalandırma üniteleri ile ara kilitlemeli olabilir.

<Main menu (Ana menüye) geri dönme>

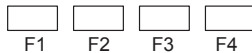
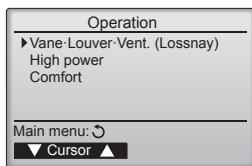

Tekrar Ana menüye dönmek için [GERİ DÖN] düğmesine basın.

Not:

- Salınım işlemi sırasında ekrandaki yön göstergesi, ünitenin yön kanatları ile eşzamanlı olarak değişmez.
- Uygulanabilir yönler bağlanmış olan üniteye bağlıdır.
- Aşağıdaki durumlarda, ünitenin gerçek hava yönü uzaktan kumanda göstergesinde görünenden farklı olur.
 1. Ekran "Standby" (Bekleme) ya da "Defrost" (Buz çözme) durumundayken.
 2. Isıtıcı modu başlatıldıktan hemen sonra (sistem mod değişikliğinin uygulanmasını beklerken).
 3. Isıtıcı modunda, oda ortam sıcaklığı sıcaklık ayarından yüksek olduğunda.

<[Elle] Hava akımının Sol/Sağ Yönünü Değiştirmek için>

* Izgara Louver düğmesi kullanılamaz.

- Ünitenin çalışmasını durdurun, louver kolunu tutun ve istenen yönde ayarlayın.

* Ünite soğutma veya kurutma modundayken, iç yönü ayarlamayın, çünkü yoğuşma ve su damlaması riski vardır.



⚠ Dikkat:

Düşmesini önlemek için, üniteyi işletirken sağlam bir zemine yerleştirin.

3.6. Havalandırma

LOSSNAY kombinasyonu için

■ Aşağıdaki 2 çalışma şekli kullanılabilir.

- Havalandırmanın iç ünite ile birlikte çalıştırılması.
- Havalandırmanın bağımsız olarak çalıştırılması.

Not: (Kablosuz uzaktan kumanda için)

- Havalandırmayı bağımsız olarak çalıştırmak mümkün değildir.
- Uzaktan kumanda hiçbir gösterge yok.

4. Zamanlayıcı

4.1. Kablolu uzaktan kumanda için

- Zamanlayıcı işlevleri her uzaktan kumanda farklıdır.
- Uzaktan kumandayı çalıştırma hakkında daha fazla bilgi için uzaktan kumandanın yanında verilen ilgili çalıştırma kılavuzuna bakın.

5. Kablosuz Uzaktan Kumanda için Acil İşletim

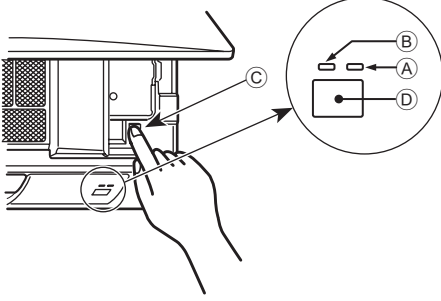

Uzaktan kumanda kullanılmadığı zaman

Uzaktan kumandanın pilleri bittiğinde veya uzaktan kumanda işlev bozukluğu meydana geldiğinde ızgara üzerindeki acil durum düğmelerine basılarak acil durum işletimi yapılabilir.

- Ⓐ DEFROST/STAND BY (BUZ GİDERME/BEKLEME) lambası (Turuncu)
 - Ⓑ İşletim lambası (Yeşil)
 - Ⓒ Acil durum işletim düğmesi (heating/cooling)
 - Ⓓ Alıcı
- Acil durum işletim düğmesine her basıldığında işletim modu değişir.
 - İşletim monitörü ekranında "COOL/HEAT" (SOĞUTMA/ISITMA) göstergesini kontrol edin. (Düğme işletildikten sonra ekran 5 saniye boyunca turuncu renkte görünür.)

[Isıtma ve Soğutma Bileşim Modelleri]



[Yalnızca Soğutma Modelleri]



İşletim Monitörü Ekranı

	YEŞİL	TURUNCU	
STOP	○	○	Düğme işletildikten sonra ekran, solda gösterildiği gibi 5 saniye boyunca turuncu renkte görünür ve ardından normal ekrana geri döner.
COOL	●	○	
HEAT	●	●	

○ Lamba kapalı ● Lamba açık

* Acil durum işletim sırasındaki işletim ayrıntıları aşağıda görüldüğü gibidir.

Çalıştırma Modu	COOL	HEAT
Sıcaklık Ayarı	24°C	24°C
Fan Hızı	Yüksek	Yüksek
Hava Akım Yönü Yukarı ve Aşağı	Ayarlar 1	Ayarlar 4(5)

6. Bakım ve Temizleme

■ Filter information (Filtre bilgileri)

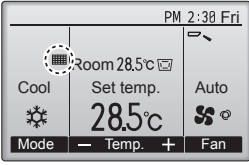

İki veya daha fazla iç ünite bağlıysa, filtre türüne bağlı olarak, her ünite için filtre temizleme zamanı farklı olabilir.

Bu simge görüntülediğinde filtreleri yıkayın, temizleyin veya değiştirin. Ayrıntılar için iç ünitenin Kullanım Kılavuzuna bakın.

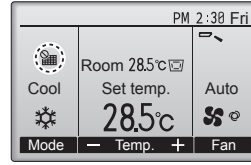

Ana ekranda Tam modda görüntülediğinde, sistem merkezi olarak kontrol edilir ve filtre işareti sıfırlanamaz.

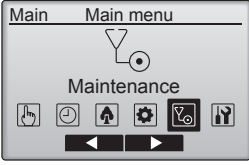

Ana menüden "Maintenance" (Bakım) öğesini seçin ve ardından [SEÇİM] düğmesine basın.

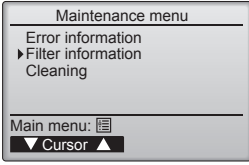

Maintenance (Bakım) menüsünden "Filter information" (Filtre bilgileri) öğesini seçin ve [SEÇİM] düğmesine basın.



Filtre işaretini yeniden ayarlamak için [F4] düğmesine basın. Filtrenin nasıl temizleneceği hakkında bilgi almak için iç ünitenin Kullanım Kılavuzuna bakın.



[F4] düğmesi ile "OK" (Tamam) düğmesini seçin.

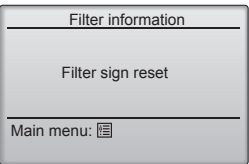

Bir onay ekranı görüntülenecektir.

Ekranlar arasında gezinme

- Main menu (Ana menüye) geri dönmek için [MENÜ] düğmesi
- Önceki ekrana geri dönmek için [GERİ DÖN] düğmesi

İki veya daha fazla iç ünite bağlıysa, filtre türüne bağlı olarak, her ünite için filtre temizleme zamanı farklı olabilir.

Ana üniteye filtre temizleme zamanı gelmişse simgesi görüntülenir.

Filtre işareti sıfırlandığında, tüm ünitelerin toplu çalışma süresi sıfırlanacaktır.

Belli bir çalışma aralığından sonra, iç ünitelerin normal hava kalitesi bulunan bir ortama kurulup kurulmadığına bağlı olarak simgesi görüntülenir. Hava kalitesine bağlı olarak, filtrenin daha sık temizlenmesi gerekebilir.

Filtrelerin temizlenmesinin gerektiği toplam zaman modele bağlıdır.

- Bu gösterge, kablosuz uzaktan kumandalarda mevcut değildir.

⚠ Dikkat:

• Filtreyi temizlemesi için yetkili kişileri çağırın.

► Filtrelerin temizlenmesi

- Filtreleri elektrikli süpürgeyle temizleyin. Elektrikli süpürge yoksa, filtreleri sert bir cisme hafifçe vurarak toz ve kir birikintisinin düşmesini sağlayın.
- Eğer filtreler özellikle kirliyse ılık suda yıkayın. Deterjan kalıntılarını gidermek için iyice durulayın ve filtreleri tekrar üniteye takmadan önce tamamen kurumalarını bekleyin.

⚠ Dikkat:

- Filtreleri güneşin altında veya elektrik sobası gibi bir ısı kaynağı kullanarak kurutmayın. Bu, çarpılmalarına yol açabilir.
- Filtreleri sıcak suda (50°C'nin üzerinde) yıkamayın. Bu, çarpılmalarına yol açabilir.
- Filtrelerin daima takılı olmasına dikkat edin. Ünitenin hava filtreleri olmadan çalıştırılması arızaya yol açabilir.

⚠ Dikkat:

- Temizlemeye başlamadan önce, cihazı durdurun ve ana elektrik şalterini kapalı duruma getirin.
- İç ünitelere, emilen havayı tozdan arındırmak amacıyla bir filtre yerleştirilmiştir. Aşağıdaki resimlerde gösterilen yöntemlerle bu filtreleri temizleyin.

⚠ Dikkat:

- Filtreyi çıkarırken, gözlerinizi tozdan korumak için gerekli önlemler alınmalıdır. Ayrıca, çalışmak için bir tabureye çıkmaz gerekiyorsa düşmemeye dikkat edin.
- Filtre çıkarıldığında, iç ünitenin içindeki metal parçalara dokunmayın, yaralanabilirsiniz.

6. Bakım ve Temizleme

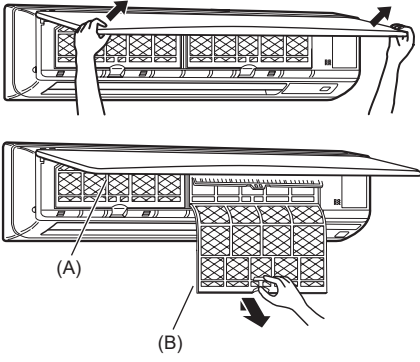

- (1) Her iki elinizi kullanarak, giriş ızgarasını açmak için ızgarayı her iki alt ucundan çekin ve sonra da filtreyi durdurma konumuna klik sesi gelinceye kadar kaldırın.
- (2) Filtredeki düğmeleri tutun ve filtreyi yukarı çekin, ardından aşağı doğru çekin.
(Solda ve sağda olmak üzere iki yerde bulunur.)
(A) Ön ızgara
(B) Filtre

■ Hava temizleme filtresinin (isteğe bağlı) temizlenmesi

Her 3 ayda bir:

- Tozu bir elektrikli süpürgeyle alın.

Toz elektrikli süpürgeyle alınamazsa:

- Filtreyi ve çerçevesini ılık suya batırıp ardından yıkayın.
- Yıkadıktan sonra gölgede iyice kurutun. Hava filtresinin bütün sekmelerini takın.

Her yıl:

- En iyi performans için yeni bir hava temizleme filtresiyle değiştirin.

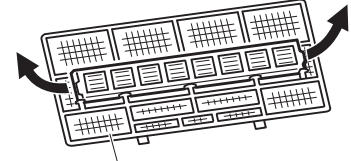

Hava filtresinden çıkarmak için çekin

Bu bilgiler YÖNETMELİK (EU) No 528/2012'ye dayalıdır

MODEL ADI	İşlem Gören Nesne (Parça adı)	Aktif Maddeler (CAS No.)	Özellik	Kullanım Talimatları (Güvenli çalışma bilgileri)
MAC-1416FT-E	FİLTRE	Dimetiloktadesil [3-(trimetoksisilil) propil] amonyum klorür (27668-52-6)	Antivirüs Antibakteriyel Küf giderici	<ul style="list-style-type: none">• Bu ürünü kullanım kılavuzu uyarılarına göre ve yalnızca amacına uygun şekilde kullanın.• Ağızınıza sokmayın. Çocuklardan uzak tutun.

İç ünitenin temizlenmesi

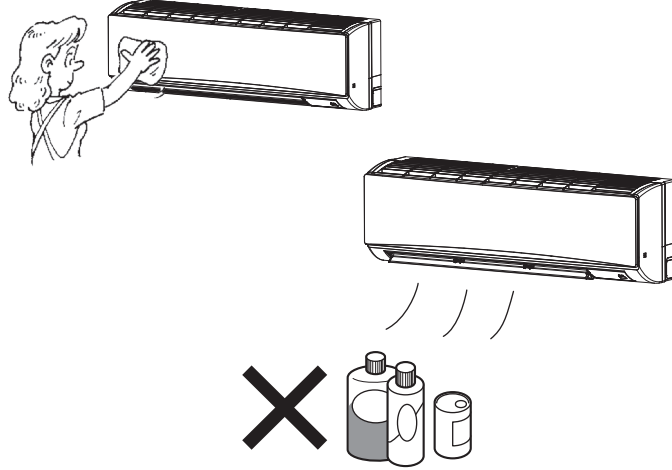







- Ünitenin dışını temiz, kuru ve yumuşak bir bezle silin.
- Yağ lekeleri veya parmak izlerini nötr özellikte ev deterjanı (bulaşık deterjanı veya çamaşır deterjanı gibi) kullanarak temizleyin.

⚠ Dikkat:

Asla benzin, benzen, tiner, temizleme tozu veya herhangi bir tür nötr olmayan deterjan kullanmayın; zira bu maddeler ünitenin kasasına zarar verebilir.

7. Arızanın Bulunması ve Giderilmesi

Sorunuz mu var?	İşte çözüm. (Ünite normal bir şekilde çalışıyor.)
Klima iyi soğutmuyor veya iyi ısıtmıyor.	<ul style="list-style-type: none"> ■ Filtreyi temizleyin. (Filtre kirli veya tıkalı olduğunda hava akımı düşer.) ■ Sıcaklık ayarını kontrol edin ve ayarlı sıcaklığı ayarlayın. ■ Dış mekan ünitesinin etrafında bolca alan bulunmasını temin edin. İç mekan ünitesi hava girişi veya çıkışı tıkalı mı? ■ Açık bırakılan kapı veya pencere var mı?
Isıtma işlemi başladığında iç mekan ünitesi hemen sıcak hava üflemez.	■ Sıcak hava, iç mekan ünitesi yeterince ısınmaya kadar üflenmez.
Klima ısıtma modu esnasında ayarlı oda sıcaklığına ulaşılmadan duruyor.	■ Dış mekan sıcaklığı düşük ve nem oranı da yüksek olduğunda dış mekan ünitesi üzerinde buzlanma meydana gelebilir. Bunun meydana gelmesi halinde dış mekan ünitesi buz giderme işlemi gerçekleştirir. Normal işlem yaklaşık 10 dakika sonra başlamalıdır.
İşlem esnasında hava akımı yönü değişiyor ya da hava akımı yönü ayarlanamıyor.	<ul style="list-style-type: none"> ■ Soğutma modu esnasında aşağı (yatay) hava akımı yönü seçildiğinde pervaneler 1 saat sonra otomatik olarak yatay (aşağı) konuma geçer. Bu, su oluşmasını ve pervanelerden damlamasını engellemek içindir. ■ Isıtma modu esnasında hava akım sıcaklığı düşükse veya buz giderme modundayken pervaneler otomatik olarak yatay hava akım yönüne geçer.
Hava akım yönü değiştiğinde pervaneler ayarlı konumda durmadan önce daima aşağı ve yukarı doğru, ayarlı konumu geçecek şekilde hareket ediyor.	■ Hava akım yönü değiştirildiğinde pervaneler seçilen konuma temel konumu bulduktan sonra geçer.
Akan su sesi veya ara sıra da ıslık sesi duyuluyor.	■ Bu sesler klimanın içerisinde soğutucu madde akışı olduğunda veya soğutucu madde akımı değişmekte olduğunda duyulabilir.
Çatırtı veya gıcırtı sesi duyuluyor.	■ Bu sesler parçalar sıcaklık değişimleri sebebiyle genişleme veya daralma esnasında birbirlerine sürtündüklerinde duyulabilir.
Odada hoş olmayan bir koku var.	■ İç mekan ünitesi duvarlar, yer döşemesi ve mobilyalar tarafından üretilen gazları içeren havayı, elbiselerde bulunan kokuları çeker ve bu havayı tekrar odaya üfler.
İç mekan ünitesinden beyaz bir sis veya buhar çıkıyor.	<ul style="list-style-type: none"> ■ Bu durum iç mekan sıcaklığı ve nemliliği yüksek olduğunda işlem başladığında meydana gelebilir. ■ Buz giderme modundayken soğuk hava akımı aşağı doğru üflenebilir ve sis gibi gözükülebilir.
Dış mekan ünitesinden su veya buhar çıkıyor.	<ul style="list-style-type: none"> ■ Soğutma modu esnasında soğuk boru ve ek yerlerinde su oluşabilir ve damlayabilir. ■ Isıtma modu esnasında ısı değiştiricide su oluşabilir ve damlayabilir. ■ Buz giderme modunda ısı değiştirici üzerindeki su buharlaşır ve su buharı atılabilir.
"  Çalışma göstergesi, uzaktan kumanda ekranında görünmez.	■ Güç düğmesini açık konuma getirin. Uzaktan kumandada "  simgesi görünür.
Klimayı durdurduktan hemen sonra yeniden başlatırken cihaz ON/OFF düğmesine basılsa bile çalışmayacaktır.	■ Yaklaşık 3 dakika kadar bekleyin. (İşlem klimayı korumak için durdurulmuştur.)
Klima, ON/OFF düğmesine basılmaksızın çalışıyor.	<ul style="list-style-type: none"> ■ Açma zamanlayıcısı ayarlı mı? Cihazın çalışmasını durdurmak için ON/OFF düğmesine basın. ■ Klima merkezi bir uzaktan kumandaya bağlı mı? Klimayı kontrol eden ilgili şahıslara danışın. ■ Uzaktan kumandada " görülüyor mu? Klimayı kontrol eden ilgili şahıslara danışın. ■ Güç kesintilerinden sonra otomatik devam etme özelliği ayarlı mı? Cihazın çalışmasını durdurmak için ON/OFF düğmesine basın.
Klima, ON/OFF düğmesine basılmaksızın duruyor.	<ul style="list-style-type: none"> ■ Kapama zamanlayıcısı ayarlı mı? Cihazın çalışmasını yeniden başlatmak için ON/OFF düğmesine basın. ■ Klima merkezi bir uzaktan kumandaya bağlı mı? Klimayı kontrol eden ilgili şahıslara danışın. ■ Uzaktan kumandada " görülüyor mu? Klimayı kontrol eden ilgili şahıslara danışın.
Uzaktan kumandanın zamanlayıcı işlemi ayarlanamıyor.	■ Zamanlayıcı ayarları geçersiz mi? Zamanlayıcı ayarlanabiliyorsa uzaktan kumandada göstergesinde  , veya  belirir.
Uzaktan kumandada "Please Wait" (Lütfen Bekleyin) belirir.	■ Başlangıç ayarları yürütülüyor. Yaklaşık 3 dakika kadar bekleyin.
Uzaktan kumandada bir hata kodu belirir.	<ul style="list-style-type: none"> ■ Klimayı korumak için koruma aygıtları çalıştırılmıştır. ■ Cihazı tamir etmeye çalışmayın. Derhal güç düğmesini kapalı konuma getirin ve satıcınıza danışın. Satıcıya model ismini ve uzaktan kumanda göstergesinde görülen bilgileri vermeyi unutmayın.
Su çekilme sesi veya motor dönme sesi duyuluyor.	■ Soğutma işlemi durduğunda drenaj pompası çalışır ve sonra durur. Yaklaşık 3 dakika kadar bekleyin.

7. Arızanın Bulunması ve Giderilmesi

Sorununuz mu var?	İşte çözüm. (Ünite normal bir şekilde çalışıyor.)												
Gürültü belirtilenden daha çok.	<ul style="list-style-type: none"> Aşağıdaki tabloda gösterildiği gibi iç mekan işletim ses düzeyi odanın akustiğinden etkilenir ve yankısız ortamda yapılmış olan belirtilen gürültü düzeyinden daha yüksek olacaktır. <table border="1"> <thead> <tr> <th></th> <th>Ses emişi yüksek olan odalar</th> <th>Normal odalar</th> <th>Ses emişi düşük olan odalar</th> </tr> </thead> <tbody> <tr> <td>Mekan örnekleri</td> <td>Yayın stüdyosu, müzik odası vb.</td> <td>Resepsiyon odası, otel lobisi vb.</td> <td>Ofis, otel odası</td> </tr> <tr> <td>Gürültü seviyeleri</td> <td>3 ila 7 dB</td> <td>6 ila 10 dB</td> <td>9 ila 13 dB</td> </tr> </tbody> </table>		Ses emişi yüksek olan odalar	Normal odalar	Ses emişi düşük olan odalar	Mekan örnekleri	Yayın stüdyosu, müzik odası vb.	Resepsiyon odası, otel lobisi vb.	Ofis, otel odası	Gürültü seviyeleri	3 ila 7 dB	6 ila 10 dB	9 ila 13 dB
	Ses emişi yüksek olan odalar	Normal odalar	Ses emişi düşük olan odalar										
Mekan örnekleri	Yayın stüdyosu, müzik odası vb.	Resepsiyon odası, otel lobisi vb.	Ofis, otel odası										
Gürültü seviyeleri	3 ila 7 dB	6 ila 10 dB	9 ila 13 dB										
Kablosuz uzaktan kumanda göstergesinde hiçbir şey görünmüyor, görüntü zayıf veya iç mekan ünitesi sinyalleri uzaktan kumanda yakın tutulmadığı takdirde almıyor.	<ul style="list-style-type: none"> Piller zayıf. Pilleri değiştirin ve Reset (Sıfırla) düğmesine basın. Piller değiştirildiği halde hiçbir şey görülmüyorsa pillerin doğru istikamette (+,-) yerleştirildiğinden emin olun. 												
Uzaktan kumandanın pili takıldıktan/değiştirildikten sonra bazı işlevler kullanılmıyor.	<ul style="list-style-type: none"> Lütfen saat ayarının yapıldığından emin olun. Saat ayarlanmamışsa lütfen saati ayarlayın. 												
İç mekan ünitesinin kablosuz uzaktan kumanda alıcısının yanındaki işletim lambası yanıp sönüyor.	<ul style="list-style-type: none"> Klimayı korumak için otomatik teşhis aygıtı çalıştırılmıştır. Cihazı tamir etmeye çalışmayın. Derhal güç düğmesini kapalı konuma getirin ve satıcınıza danışın. Satıcıya model ismini belirtmeyi unutmayın. 												
Çalışmayan iç ünite ısınıyor ve üniteden su akışına benzer bir ses geliyor.	<ul style="list-style-type: none"> İç ünite çalışmasa bile bir miktar soğutkan iç üniteye akmaya devam eder. 												

8. Spesifikasyonlar

PKA-M-KA(L)

Model	PKA-M60KA(L)	PKA-M71KA(L)	PKA-M100KA(L)		
Güç kaynağı (Voltaj/Frekans)	<V/Hz>	~/N 230/50, 230/60			
Nominal Girdi (Yalnızca iç mekan)	<kW>	0,06	0,06	0,08	
Nominal Akım (Yalnızca iç mekan)	<A>	0,43	0,43	0,57	
Isıtıcı	<kW>	-	-	-	
Boyut (Yükseklik)	<mm>	365			
Boyut (Genişlik)	<mm>	1170			
Boyut (Derinlik)	<mm>	295			
Fan Hava Akışı hızı (Düşük-Orta-Yüksek)	<m ³ /dk>	18-20-22	20-23-26		
Ses seviyesi (Düşük-Orta-Yüksek)	<dB>	39-42-45	41-45-49		
Net ağırlık	<kg>	21			
Soğutma Kapasitesi	hissedilen P _{nominal,s}	<kW>	5,16	5,53	7,30
	gizli P _{nominal,s}	<kW>	0,84	1,57	2,70
Isıtma Kapasitesi	P _{nominal,i}	<kW>	6,90	8,10	11,20
Toplam elektrik gücü girişi	P _{elektrik}	<kW>	0,060	0,060	0,080
Ses gücü seviyesi (her hız ayarı için, mevcutsa)	LWA	<dB>	58-61-64	58-61-64	58-61-65

(EU)2016/2281

Bu uyarının içeriği sadece Türkiye'de geçerlidir.

- Şirketimizdeki geliştirme faaliyetlerinden dolayı ürün özelliklerinin, haber verilmeksizin değiştirilme hakkı tarafımızda saklıdır.
- Anma değerleri için TS EN 14511 / TS EN 14825 deki iklim şartları ile tarif edilen koşullar esas alınmıştır.
- İç ve dış ortam sıcaklıklarının standartlarda esas alınan değerlerin dışına çıkması durumunda klimanızın ısıtma ve soğutma kapasitelerinin etkilenmesi doğaldır.
- Ürünün üzerinde bulunan işaretlemelerde veya ürünle birlikte verilen diğer basılı dokümanlarda beyan edilen değerler, ilgili standartlara göre laboratuvar ortamında elde edilen değerlerdir. Bu değerler, ürünün kullanım ve ortam şartlarına göre değişebilir.
- Satın almış olduğunuz ürünün kullanım ömrü 10 yıldır. Bu, ürünün fonksiyonunu yerine getirebilmesi için gerekli yedek parça bulundurma süresidir.

Ürünün montajı için Mitsubishi Electric Turkey Elektrik Ürünleri A.Ş. yetkili servisine / bayisine başvurunuz.

Servis İstasyonları ve Yedek Parça Temini :

Cihazınızın bakım, onarım ve yedek parça ihtiyaçları için klimanızı satın aldığınız yetkili satıcıya başvurunuz. Yetkili Servislerimizin listesine URL:<http://klima.mitsubishielectric.com.tr> adresinden veya 444 7 500 numaralı telefondan ulaşabilirsiniz.

Ünitenin ihtiyaç duyacağı bakım ve onarım parçaları 10 yıl boyunca üretilecektir.

AEEE Yönetmeliğine Uygundur.



İthalatçı Firma:

Merkez Ofis (Head Office)

Mitsubishi Electric Turkey Elektrik Ürünleri A.Ş.

Şerifali Mah. Kale Sok. No:41 34775 Ümraniye/ İstanbul / Türkiye

Tel: + 90 216 969 25 00 Faks: + 90 216 661 44 47

klima@tr.mee.com

URL:<http://klima.mitsubishielectric.com.tr>

SİCİL NO : 845150

MERSİS NO : 0 621047840100014

Üretici Firma:

Mitsubishi Electric Corporation (Head Office)

Tokyo Building, 2-7-3, Marunouchi, Chiyoda-ku, Tokyo 100-8310, Japan

Tel: +81 (3) 3218-2111

www.mitsubishielectric.com

Spis treści

1. Zalecenia bezpieczeństwa	1	5. Obsługa awaryjna w razie awarii pilota	9
2. Nazwy części	2	6. Konserwacja i czyszczenie	10
3. Praca	6	7. Rozwiązywanie problemów	12
4. Programator	9	8. Dane techniczne	13

Uwaga



Rys. 1

Ten symbol dotyczy wyłącznie krajów członkowskich UE.

Ten symbol jest zgodny z art. 14 i załącznikiem IX dyrektywy 2012/19/UE – Informacje dla użytkowników i/lub z art. 20 i załącznikiem II dyrektywy 2006/66/WE – Informacje dla użytkowników końcowych.

Produkt MITSUBISHI ELECTRIC jest zaprojektowany i wykonany z wysokiej jakości materiałów i komponentów nadających się do recyklingu i/lub ponownego wykorzystania. Symbol ten oznacza, że sprzęt elektryczny i elektroniczny, baterie i akumulatory po zakończeniu okresu eksploatacji nie powinny być utylizowane razem z odpadami domowymi. Jeśli poniżej symbolu jest umieszczony symbol chemiczny (Rys. 1), oznacza to, że bateria lub akumulator zawierają metale ciężkie w określonym stężeniu.

Będzie to oznaczone w następujący sposób: Hg: rtęć (0,0005%), Cd: kadm (0,002%), Pb: ołów (0,004%)

W Unii Europejskiej obowiązują osobne systemy zbiórki odpadów dla zużytych produktów elektrycznych i elektronicznych, baterii i akumulatorów.

Urządzenie, baterie i akumulatory należy odpowiednio zutylizować w lokalnym centrum zbiórki odpadów/recyklingu.

Pomóż nam chronić środowisko, w którym żyjemy!

Uwaga:

Określenie "pilota przewodowy" w niniejszej instrukcji dotyczy tylko modelu PAR-41MAA.

Aby uzyskać informacje na temat innych pilotów, należy odnieść się do instrukcji obsługi znajdującej się w opakowaniu.

1. Zalecenia bezpieczeństwa

- ▶ Przed instalacją urządzenia należy zapoznać się ze wszystkimi "Zaleceniami bezpieczeństwa".
- ▶ "Zalecenia bezpieczeństwa" zawierają bardzo ważne informacje dotyczące bezpieczeństwa. Należy ich bezwzględnie przestrzegać.
- ▶ Przed podłączeniem systemu należy to zgłosić lub uzyskać zgodę dostawcy energii elektrycznej.

ZNACZENIE SYMBOLI ZNAJDUJĄCYCH SIĘ NA URZĄDZENIU

	OSTRZEŻENIE (Ryzyko pożaru)	To oznaczenie dotyczy wyłącznie czynnika chłodniczego R32. Rodzaj czynnika chłodniczego został podany na tabliczce znamionowej jednostki zewnętrznej. Jeśli zastosowany rodzaj czynnika chłodniczego to R32, urządzenie wykorzystuje łatwopalny czynnik chłodniczy. W razie wycieku i kontaktu czynnika chłodniczego z ogniem lub elementem grzejnym powstanie szkodliwy gaz i wystąpi ryzyko pożaru.
		Przed przystąpieniem do obsługi należy uważnie przeczytać INSTRUKCJĘ OBSŁUGI.
		Personel serwisowy ma obowiązek uważnie przeczytać INSTRUKCJĘ OBSŁUGI i INSTRUKCJĘ MONTAŻU przed przystąpieniem do obsługi.
		Dodatkowe informacje można znaleźć w INSTRUKCJI OBSŁUGI, INSTRUKCJI MONTAŻU itp.

Symbol stosowane w tekście

⚠ Ostrzeżenie:

Oznacza zalecenia bezpieczeństwa, których należy przestrzegać w celu uniknięcia zagrożenia zranieniem lub śmiercią użytkownika.

⚠ Przystroga:

Oznacza zalecenia bezpieczeństwa, których należy przestrzegać w celu uniknięcia uszkodzenia urządzenia.

⚠ Ostrzeżenie:

- Te urządzenia nie są powszechnie dostępne.
- Użytkownik nie może samodzielnie instalować urządzenia. W tym celu należy zwrócić się do sprzedawcy lub autoryzowanej firmy. Nieprawidłowa instalacja urządzenia może być przyczyną nieszczelności, porażenia prądem elektrycznym lub pożaru.
- Nie wykonywać żadnych przeróbek urządzenia. Może to spowodować pożar, porażenie prądem elektrycznym, obrażenia ciała lub wyciek wody.
- Urządzenie należy zamontować na konstrukcji, która bezpiecznie wytrzyma jego ciężar.
- Nie stawać na urządzeniu, ani nie umieszczać na nim żadnych przedmiotów.
- Nie spryskiwać urządzenia wodą i nie dotykać go mokrymi dłońmi. Ryzyko porażenia prądem elektrycznym.
- Nie rozpylać łatwopalnych gazów w pobliżu urządzenia. Ryzyko pożaru.
- Nie umieszczać piecyka gazowego ani innych urządzeń z otwartym płomieniem w miejscach, gdzie będą narażone na działanie powietrza wydmuchiwane z urządzenia. Ryzyko niepełnego spalania.
- Nie zdejmować panelu przedniego lub osłony wentylatora z pracującej jednostki zewnętrznej.
- Użytkownik nigdy nie powinien samodzielnie naprawiać ani przenosić urządzenia w inne miejsce.
- W razie zauważenia nietypowego hałasu lub wibracji należy przerwać pracę urządzenia, wyłączyć przełącznik zasilania i skontaktować się ze sprzedawcą.
- Nie wkładać palców, patyków itp. do wlotów lub wylotów.
- W razie poczucia dziwnych zapachów należy przerwać pracę urządzenia, wyłączyć przełącznik zasilania i skontaktować się ze sprzedawcą. W przeciwnym razie istnieje ryzyko awarii, porażenia prądem elektrycznym lub pożaru.
- Ten klimatyzator nie jest przeznaczony do obsługi przez dzieci lub osoby niedołążne bez nadzoru.
- W sklepach, w przemyśle lekkim i w gospodarstwach rolnych urządzenie powinny obsługiwać profesjonalni lub przeszkoleni użytkownicy, a w celach komercyjnych osoby nieposiadające fachowej wiedzy.
- W razie ułatniania się lub wycieku gazowego czynnika chłodniczego należy przerwać pracę klimatyzatora, dokładnie wywietrzyć pomieszczenie i skontaktować się ze sprzedawcą.

Symbol stosowane w ilustracjach

⚡ : Oznacza część, która wymaga uziemienia.

- Urządzenie może być obsługiwane przez dzieci powyżej 8 roku życia oraz osoby o ograniczonej sprawności fizycznej, sensorycznej lub umysłowej oraz nie mające doświadczenia i wiedzy na temat jego obsługi, jeśli będą nadzorowane lub zostały poinstruowane w zakresie bezpiecznego użycia oraz jeśli będą rozumiały niebezpieczeństwo związane z jego użytkowaniem. Urządzenie nie powinno służyć dzieciom do zabawy. Czyszczenie i konserwacja nie powinny być wykonywane przez dzieci bez nadzoru.
- Niniejsze urządzenie nie powinno być obsługiwane przez osoby (w tym dzieci) o ograniczonej sprawności fizycznej, sensorycznej lub umysłowej, albo nieposiadające odpowiedniego doświadczenia i wiedzy, chyba że znajdują się pod opieką lub zostały przeszkolone w zakresie obsługi urządzenia przez osobę odpowiedzialną za ich bezpieczeństwo.
- Do napełniania przewodów czynnika chłodniczego podczas instalacji, zmiany miejsca pracy lub serwisowania klimatyzatora należy stosować jedynie określony czynnik chłodniczy podany na jednostce zewnętrznej. Nie należy mieszać go z innym czynnikiem chłodniczym ani dopuszczać do pozostawiania powietrza w przewodach.
- Zmieszanie czynnika z powietrzem może spowodować nieprawidłowe wysokie ciśnienie w układzie chłodniczym i doprowadzić do wybuchu bądź innych zagrożeń. Zastosowanie czynnika innego od określonego dla tego układu spowoduje uszkodzenia mechaniczne, awarię układu lub uszkodzenie jednostki. W najgorszym przypadku może to doprowadzić do poważnego naruszenia bezpieczeństwa produktu.
- Należy zadbać o to, aby dzieci nie używały klimatyzatora do zabawy.
- Urządzenie należy instalować w pomieszczeniach o powierzchni większej od podanej w instrukcji montażu jednostki zewnętrznej. Patrz instrukcja montażu jednostki zewnętrznej.
- Nie stosować środków przyspieszających proces odszraniania ani czyszczących innych niż zalecane przez producenta.
- Urządzenie należy przechowywać w pomieszczeniu, w którym nie występują stałe działające źródła zapłonu (na przykład: otwarty płomień, działające urządzenie gazowe lub działający grzejnik elektryczny).
- Nie przebiegać ani nie palić.
- Należy mieć świadomość, że czynniki chłodnicze mogą nie mieć zapachu.

1. Zalecenia bezpieczeństwa

⚠ Przewaga:

- Nie naciskać przycisków za pomocą ostrych przedmiotów, ponieważ może to spowodować uszkodzenie pilota.
- Nie blokować i nie zastaniać wlotów i wylotów jednostek wewnętrznej i zewnętrznej.
- Nie wycierać pilota benzenem, rozcieńczalnikiem, ściereczkami nasączonymi substancją chemiczną itp.
- Nie używać urządzenia przez długi czas w wysokiej wilgotności, np. zostawiając otwarte okno lub drzwi. W trybie chłodzenia, jeśli urządzenie będzie używane w pomieszczeniu o wysokiej wilgotności (80% RH lub więcej) przez długi czas, z klimatyzatora mogą zacząć kapać kropliny, powodując zamoczenie lub zniszczenie mebli itp.
- Nie dotykać żaluzji górnego wylotu powietrza ani przepustnicy dolnego wylotu powietrza w czasie pracy urządzenia. W przeciwnym razie może wystąpić kondensacja pary wodnej i urządzenie może przerwać pracę.

Utylizacja urządzenia

W sprawie utylizacji urządzenia należy skontaktować się ze sprzedawcą.

- Wyciek czynnika chłodniczego może spowodować uduszenie. Należy zapewnić wentylację zgodnie z normą EN378-1.
- Należy pamiętać, aby owinąć izolację wokół przewodów rurowych. Bezpośredni kontakt z niezabezpieczonymi przewodami rurowymi może doprowadzić do poparzeń lub odmrożeń.
- Nie wolno wkładać baterii do ust z jakiegokolwiek powodu, aby uniknąć przypadkowego połknięcia.
- Połknięcie baterii może spowodować zadławienie i/lub zatrucie.
- Zainstalować urządzenie na sztywnej konstrukcji, aby zapobiec nadmiernemu hałasowi i wibracjom.
- Pomiar hałasu należy przeprowadzać zgodnie z normami JIS C9612, JIS B8616, ISO 5151(T1) i ISO 13523(T1).

2. Nazwy części

■ Jednostka wewnętrzna

	PKA-M·KA(L)
Prędkość wentylatora	3 biegi (z automatycznym)
Żaluzja	Automatyczna z ruchem wahadłowym
Szczelina wentylacyjna	Ręczna
Filtr	Normalny
Wskazanie czyszczenia filtra	100 godz.
Ustawienie numeru modelu pilota bezprzewodowego	002

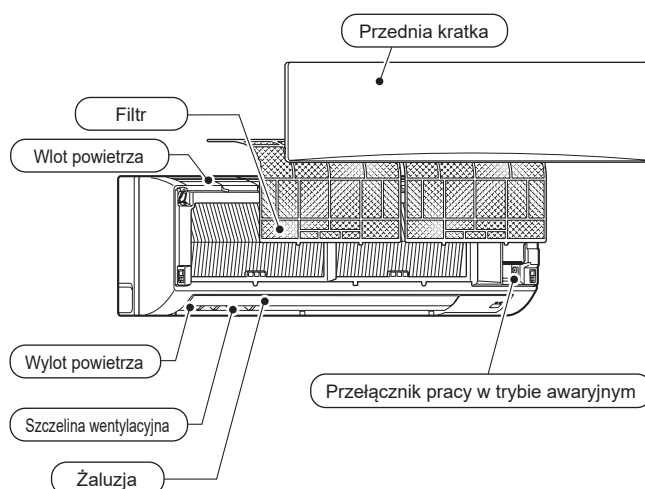

2. Nazwy części

■ Pilot przewodowy

Interfejs pilota

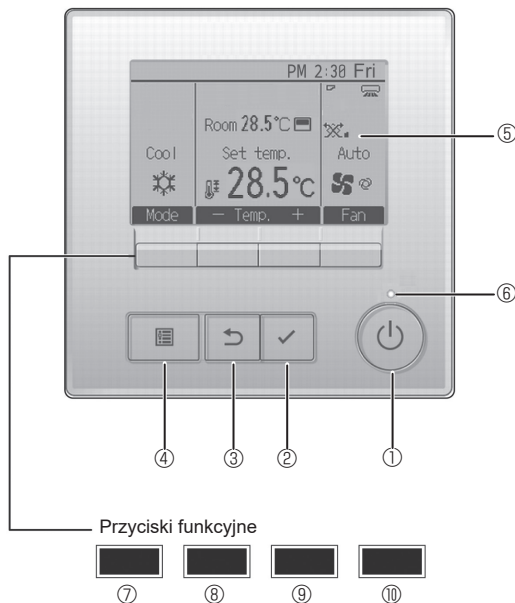

① Przycisk [WŁ./WYŁ.]

Służy do włączania/wyłączania jednostki wewnętrznej.

② Przycisk [WYBIERZ]

Służy do zapisywania ustawień.

③ Przycisk [POWRÓT]

Służy do powracania do poprzedniego ekranu.

④ Przycisk [MENU]

Służy do wyświetlania głównego menu.

⑤ Podświetlany ekran LCD

Wyświetla ustawienia eksploatacyjne.

Kiedy podświetlenie jest wyłączone, naciśnięcie dowolnego przycisku włącza je i pozostawia włączone przez pewien czas, w zależności od ekranu.

Kiedy podświetlenie jest wyłączone, naciśnięcie dowolnego przycisku włącza je, ale nie zostaje wykonana dana funkcja (oprócz przycisku [WŁ./WYŁ.]).

Funkcje przycisków funkcyjnych zmieniają się w zależności od ekranu.

W dolnej części ekranu LCD jest wyświetlany pasek funkcji przycisków, który informuje o pełnionych przez nie funkcjach na danym ekranie.

W przypadku centralnego sterowania systemem, pasek funkcji przycisków, który odpowiada zablokowanemu przyciskowi, nie będzie wyświetlany.

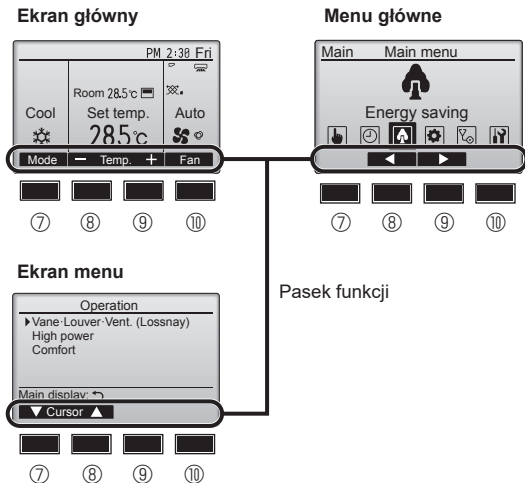

⑥ Kontrolka Wł./Wył.

W czasie pracy urządzenia ta kontrolka świeci na zielono. W czasie włączania się pilota lub wystąpienia błędu kontrolka pulsuje.

⑦ Przycisk funkcyjny [F1]

Ekran główny: Służy do zmiany trybu pracy.

Ekran menu: Funkcja przycisku różni się w zależności od ekranu.

⑧ Przycisk funkcyjny [F2]

Ekran główny: Służy do zmniejszania temperatury.

Menu główne: Służy do przesuwania kursora w lewo.

Ekran menu: Funkcja przycisku różni się w zależności od ekranu.

⑨ Przycisk funkcyjny [F3]

Ekran główny: Służy do zwiększania temperatury.

Menu główne: Służy do przesuwania kursora w prawo.

Ekran menu: Funkcja przycisku różni się w zależności od ekranu.

⑩ Przycisk funkcyjny [F4]

Ekran główny: Służy do zmiany prędkości wentylatora.

Ekran menu: Funkcja przycisku różni się w zależności od ekranu.

2. Nazwy części

Ekran

Ekran główny może być wyświetlany w dwóch różnych trybach: "Full" (Pełny) i "Basic" (Podstawowy). Fabrycznie jest ustawiony tryb "Full" (Pełny). Aby przełączyć się na tryb "Basic" (Podstawowy), należy zmienić ustawienie w konfiguracji ekranu głównego. (Patrz instrukcja obsługi dostarczona z pilotem).

<Tryb pełny>

* Wyświetlane są wszystkie objaśnione ikony.

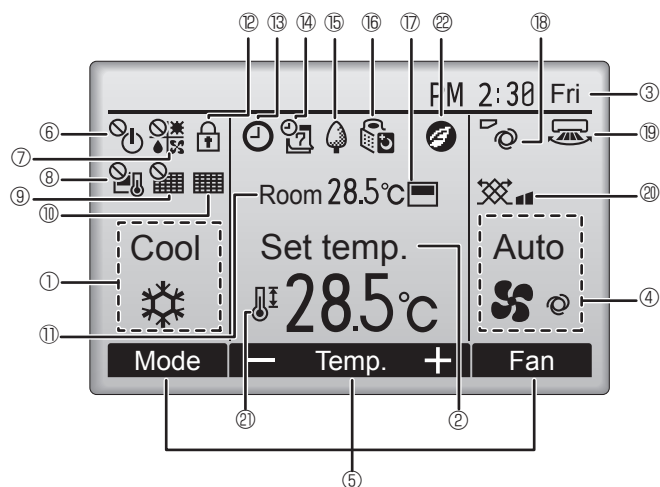

<Tryb podstawowy>

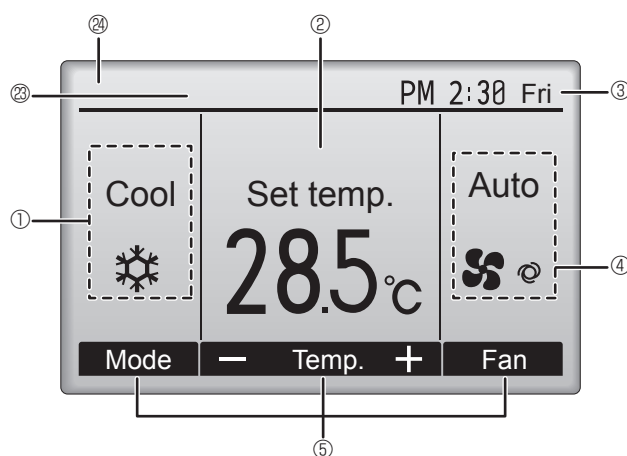

① Tryb pracy

② Temperatura zadana

③ Zegar

④ Prędkość wentylatora

⑤ Pasek funkcji przycisków

Tutaj są wyświetlane funkcje odpowiednich przycisków.



Wyświetlany, kiedy włączanie/wyłączanie jest sterowane centralnie.



Wyświetlany, kiedy tryb pracy jest sterowany centralnie.



Wyświetlany, kiedy temperatura zadana jest sterowana centralnie.



Wyświetlany, kiedy funkcja resetowania filtra jest sterowana centralnie.



Wskazuje, kiedy filtr wymaga konserwacji.

⑪ Temperatura pomieszczenia



Wyświetlany, kiedy przyciski są zablokowane.



Wyświetlany, kiedy jest włączona funkcja Wł./Wył. programatora, nocnego obniżenia temperatury lub programatora automatycznego wyłączenia.

jest wyświetlany, kiedy programator jest wyłączony przez centralny system sterowania.



Wyświetlany, kiedy jest włączony programator tygodniowy.



Wyświetlany, kiedy urządzenia pracują w trybie oszczędzania energii. (Nie jest wyświetlany w niektórych modelach jednostek wewnętrznych)



Wyświetlany, kiedy jednostki zewnętrzne pracują w trybie cichym.



Wyświetlany, kiedy zostanie włączony termistor wbudowany w pilocie, aby monitorować temperaturę pomieszczenia (⑪).

jest wyświetlany, kiedy zostanie włączony termistor w jednostce wewnętrznej, aby monitorować temperaturę pomieszczenia.



Wskazuje ustawienie żaluzji.



Wskazuje ustawienie szczeliny wentylacyjnej.



Wskazuje ustawienie wentylacji.



Wyświetlany, kiedy jest ograniczony zakres temperatury zadanej.



Wyświetlany w trybie oszczędzania energii realizowanym za pomocą funkcji "3D i-see Sensor" (Czujnik 3D i-see).

⑳ Sterowany centralnie

Wyświetlany przez pewien czas, kiedy działa element sterowany centralnie.

㉑ Symbol wstępnego błędu

W razie wystąpienia wstępnego błędu jest wyświetlany kod błędu.

Większość ustawień (oprócz Wł./WYŁ., trybu, prędkości wentylatora, temperatury) można wykonać z menu głównego.

2. Nazwy części

■ Jednostka zewnętrzna

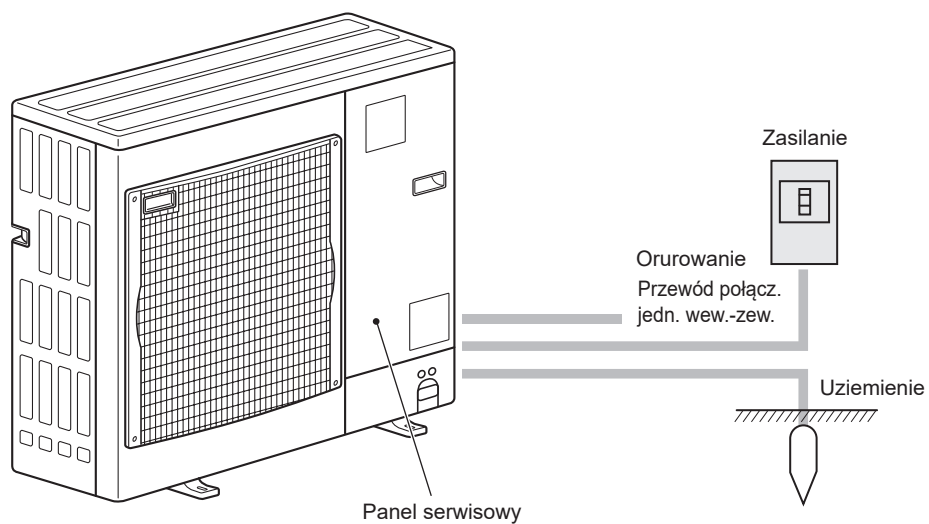

3. Praca

■ Opis obsługi można znaleźć w instrukcji obsługi dostarczanej z każdym pilotem.

3.1. Włączanie/wyłączanie

[WŁ.]

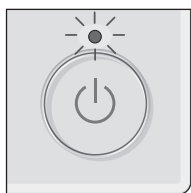

Nacisnąć przycisk [Wł./Wyt.]. Kontrolka Wł./Wyt. będzie świecić na zielono i urządzenie rozpocznie pracę.

Kiedy opcja "Podświetlenie LED" jest ustawiona w pozycji "Nie", kontrolka Wł./Wyt. nie będzie świecić.

* Patrz instrukcja montażu przewodowego pilota zdalnego sterowania.

[WYŁ.]



Ponownie nacisnąć przycisk [Wł./Wyt.]. Kontrolka Wł./Wyt. będzie zgaśnie i urządzenie zakończy pracę.

Uwaga: Nawet jeśli przycisk Wł./Wyt. zostanie naciśnięty bezpośrednio po zakończeniu wykonywanej operacji, klimatyzator nie uruchomi się przez około 3 minuty. Ma to zapobiec uszkodzeniu wewnętrznych podzespołów.

■ Pamięć stanu pracy

	Ustawienie pilota
Tryb pracy	Tryb pracy przed wyłączeniem zasilania
Temperatura zadana	Temperatura zadana przed wyłączeniem zasilania
Prędkość wentylatora	Prędkość wentylatora przed wyłączeniem zasilania

■ Możliwy do ustawienia zakres temperatury zadanej

Tryb pracy	Zakres temperatury zadanej	
	Domyślnie	Chłodzenie 14°C *1 *2
Chłodzenie/Osuszanie	19 – 30°C	14 – 30°C
Ogrzewanie	17 – 28°C	17 – 28°C
Auto	19 – 28°C	17 – 28°C
Wentylator/Wentylacja	Nie można ustawić	Nie można ustawić

*1 Dostępne, kiedy jednostka wewnętrzna jest podłączona do dowolnej z określonych jednostek zewnętrznych.

*2 Wymaga zmiany ustawienia funkcji. Metoda ustawiania została podana w instrukcji montażu.

3.2. Wybór trybu

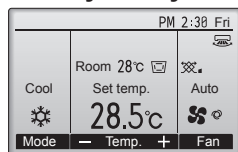

Naciskanie przycisku [F1] przełącza między następującymi trybami pracy. Wybrać żądany tryb pracy.

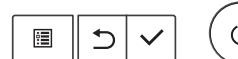
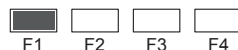
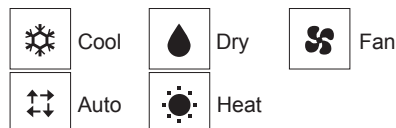

• Tryby pracy, które są niedostępne w podłączonych modelach jednostek zewnętrznych, nie będą widoczne na ekranie.

Co oznacza pulsowanie ikony trybu?

Ikona trybu pulsuje, kiedy inne jednostki wewnętrzne w tym samym układzie czynnika chłodniczego (połączone z tą samą jednostką zewnętrzną) pracują już w innym trybie. W takim przypadku pozostałe urządzenia w tej samej grupie mogą działać jedynie w tym samym trybie.

Praca automatyczna

<Pojedyncza nastawa>

■ Odpowiednio do temperatury zadanej chłodzenie zostaje włączone, jeśli temperatura pomieszczenia jest zbyt wysoka, a ogrzewanie zostaje włączone, jeśli temperatura pomieszczenia jest zbyt niska.

■ Podczas pracy automatycznej, jeśli temperatura pomieszczenia zmieni się i przez 15 minut będzie o co najmniej 2,0°C wyższa od temperatury zadanej, klimatyzator przełączy się w tryb chłodzenia. Analogicznie, jeśli temperatura pomieszczenia zmieni się i przez 15 minut będzie o co najmniej 2,0°C niższa od temperatury zadanej, klimatyzator przełączy się w tryb ogrzewania.

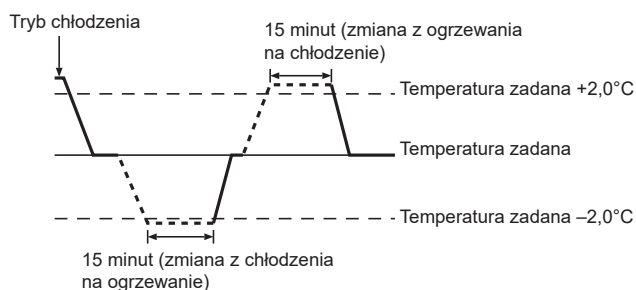

<Podwójna nastawa>

Uwaga:

• W zależności od podłączanej jednostki zewnętrznej, ustawienie tej funkcji może być niemożliwe.

Po ustawieniu trybu pracy na Auto (podwójna nastawa) można ustawić dwie temperatury zadane (po jednej dla chłodzenia i ogrzewania). W zależności od temperatury pomieszczenia jednostka wewnętrzna automatycznie będzie działać w trybie Cool (Chłodzenie) lub Heat (Ogrzewanie) i utrzymywać temperaturę pomieszczenia w zadanym zakresie. Szczegółowe informacje na temat obsługi zawiera instrukcja obsługi pilota.

3.3. Ustawienie temperatury

<Cool, Dry, Heat i Auto>

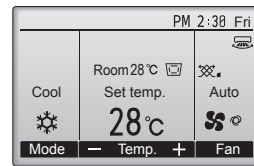
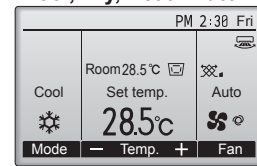

Przykładowy ekran (stopnie Celsjusza co 1)

Nacisnąć przycisk [F2], aby zmniejszyć temperaturę zadaną lub nacisnąć przycisk [F3], aby ją zwiększyć.

- Tabela w punkcie 3-1 zawiera możliwości do ustawienia zakresu temperatury dla różnych trybów pracy.
- Zakresu temperatury zadanej nie można ustawić w trybie Wentylator/Wentylacja.
- Temperatura zadana będzie wyświetlana w stopniach Celsjusza co 0,5 lub 1 stopień, albo w stopniach Fahrenheita, w zależności od modelu jednostki wewnętrznej i ustawienia trybu wyświetlania na pilocie.
- Informacje na temat ustawiania chłodzenia 14°C zawiera punkt „Ustawienia funkcji” w instrukcji montażu.

3. Praca

3.4. Ustawianie prędkości wentylatora

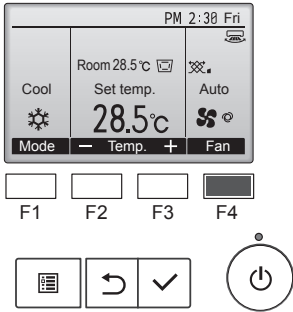

Nacisnąć przycisk [F4], aby przejść przez prędkości wentylatora w następującej kolejności.

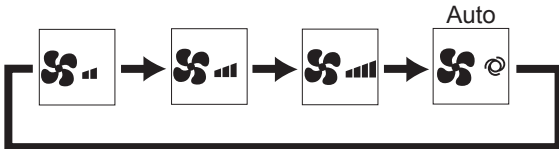

- Dostępne prędkości wentylatora zależą od modeli podłączonych jednostek wewnętrznych.

Uwagi:

- Liczba dostępnych prędkości wentylatora zależy od typu podłączonego urządzenia.
- W następujących przypadkach rzeczywista prędkość wentylatora generowana przez urządzenie będzie się różnić od prędkości wyświetlanej na ekranie pilota.
 1. Kiedy ekran jest w stanie "Standby" (Tryb gotowości) lub "Defrost" (Odszranianie).
 2. Kiedy temperatura wymiennika ciepła jest niska w trybie ogrzewania.
(np. bezpośrednio po uruchomieniu ogrzewania)
 3. W trybie HEAT (OGRZEWANIE), kiedy temperatura pomieszczenia jest wyższa od ustawienia temperatury.
 4. W trybie COOL (CHŁODZENIE), kiedy temperatura pomieszczenia jest niższa od ustawienia temperatury.
 5. Kiedy urządzenie jest w trybie DRY (OSUSZANIE).

3.5. Ustawienie kierunku nawiewu

3.5.1 Poruszanie się po menu głównym

<Wyświetlanie menu głównego>

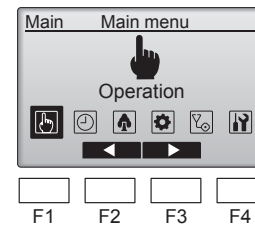

Nacisnąć przycisk [MENU] na ekranie głównym.
Zostanie wyświetlone menu główne.



<Wybór pozycji>

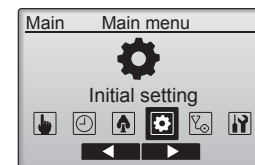

Nacisnąć [F2], aby przesunąć kursor w lewo.
Nacisnąć [F3], aby przesunąć kursor w prawo.

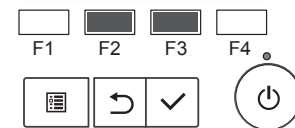

<Opuszczanie ekranu menu głównego>

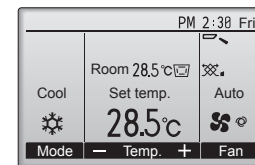

Nacisnąć przycisk [POWRÓT], aby opuścić menu główne i powrócić do ekranu głównego.

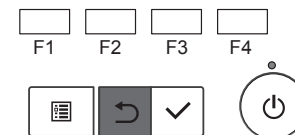

Jeśli w ciągu 10 minut nie zostanie naciśnięty żaden przycisk, automatycznie zostanie wyświetlony ekran główny. Wszystkie niezapisane ustawienia zostaną utracone.

<Wyświetlanie nieobsługiwanych funkcji>

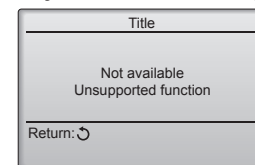

Komunikat po lewej pojawia się, jeśli użytkownik wybierze funkcję nieobsługiwaną przez dany model jednostki wewnętrznej.

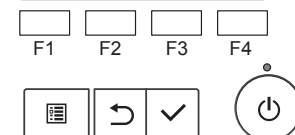

3. Praca

3.5.2 Żaluzja-Went. (Lossnay)

<Wyświetlanie menu>

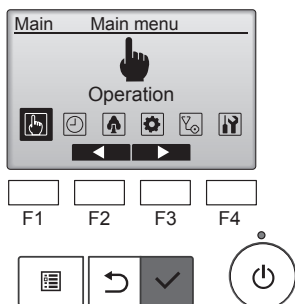

Wybrać "Operation" (Praca) z menu głównego (patrz 3.5.1) i nacisnąć przycisk [WYBIERZ].

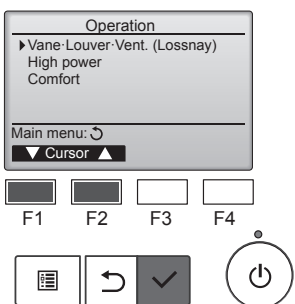

Wybrać "Vane•Louver•Vent. (Lossnay)" (Żaluzja•Szczelina went. •Went. (Lossnay)) z menu Praca i nacisnąć przycisk [WYBIERZ].

<Ustawienie żaluzji>

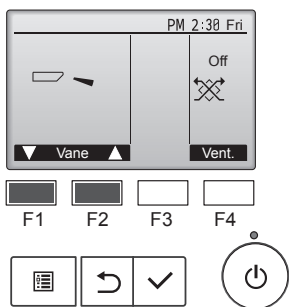

Nacisnąć przycisk [F1] lub [F2].

Nacisnąć przycisk podany powyżej, aby przejść przez następujące opcje ustawień.

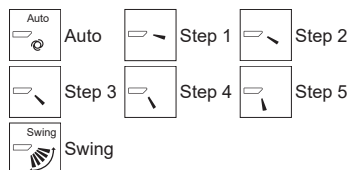

Wybrać ustawienie "Swing" (Ruch wahadłowy), aby żaluzje poruszały się automatycznie w górę i w dół. Przy ustawieniu od "Step 1" (Stopień 1) do "Step 5" (Stopień 5), żaluzja będzie ustawiona pod wybranym kątem.

<Ustawienie went.>

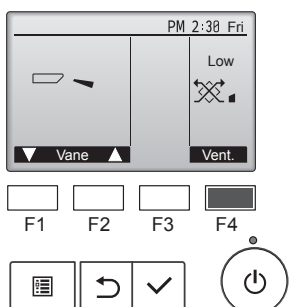

Nacisnąć przycisk [F4], aby przejść przez opcje ustawień wentylacji w kolejności "Off" (Wyłączanie), "Low" (Niski) i "High" (Wysoki).

* Dostępne tylko po podłączeniu urządzenia LOSSNAY.



• Wentylator w niektórych modelach jednostek wewnętrznych może być sprzężony z określonymi modelami jednostek wentylacyjnych.

<Powrót do menu głównego>

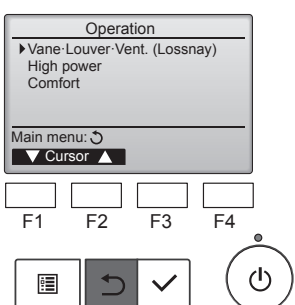

Nacisnąć przycisk [POWRÓT], aby powrócić do menu głównego.

Uwagi:

- Podczas ruchu wahadłowego wskazanie kierunku na ekranie nie zmienia się odpowiednio do ustawienia żaluzji kierunkowych w urządzeniu.
- Dostępne kierunki zależą od typu podłączonego urządzenia.
- W następujących przypadkach rzeczywisty kierunek powietrza będzie się różnił od kierunku wskazywanego na ekranie pilota.
 1. Kiedy ekran jest w stanie "Standby" (Tryb gotowości) lub "Defrost" (Odszranianie).
 2. Bezpośrednio po włączeniu trybu ogrzewania (kiedy system czeka na zastosowanie zmiany trybu).
 3. W trybie ogrzewania, kiedy temperatura pomieszczenia jest wyższa od ustawienia temperatury.

<[Ręcznie] Zmiana kierunku nawiewu w lewo/w prawo>

* Nie można użyć przycisku Louver.

• Wyłączyć urządzenie, chwycić za dźwignię żaluzji i ustawić żądany kierunek.

* Nie ustawiać kierunku do wewnątrz, kiedy urządzenie jest w trybie chłodzenia lub osuszania, ponieważ istnieje ryzyko kondensacji i kapania wody.



⚠ **Przeostrożenie:**

Aby uniknąć upadku, należy zadbać o stabilne oparcie dla nóg podczas obsługi urządzenia.

3.6. Wentylacja

W przypadku kombinacji LOSSNAY

- Dostępne są następujące 2 schematy pracy.
 - Praca wentylatora razem z jednostką wewnętrzną.
 - Niezależna praca wentylatora.

Uwagi: (do pilota bezprzewodowego)

- Niezależna praca wentylatora jest niedostępna.
- Brak wskazania na pilocie.

4. Programator

4.1. Przewodowy pilot zdalnego sterowania

- Funkcje programatora różnią się w zależności od pilota.
- Szczegółowe informacje na temat obsługi pilota zawiera odpowiednia instrukcja obsługi dostarczona z danym pilotem.

5. Obsługa awaryjna w razie awarii pilota

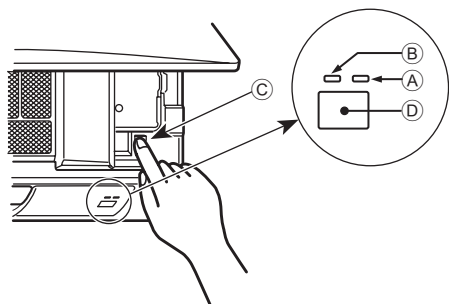

Kiedy nie można używać pilota

Kiedy baterie pilota rozładują się lub pilot będzie działał nieprawidłowo, można przejść na obsługę awaryjną za pomocą przycisków awaryjnych na kratce.

- Ⓐ Kontrolka DEFROST/STAND BY (pomarańczowa)
 - Ⓑ Kontrolka sygnalizacyjna pracy (zielona)
 - Ⓒ Przełącznik pracy w trybie awaryjnym (chłodzenie/ogrzewanie)
 - Ⓓ Odbiornik
- Każde naciśnięcie przełącznika pracy w trybie awaryjnym zmienia tryb pracy.
 - Sprawdzić tryb "COOL/HEAT" na kontrolce monitora pracy. (Kontrolka zmienia kolor na pomarańczowy na 5 sekund po użyciu przełącznika).

[Kombinacja modeli chłodzących i ogrzewających]

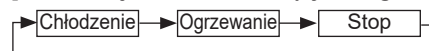

[Tylko modele chłodzące]



Wyświetlacz ekranu pracy

	ZIELONY	POMARAŃCZOWY	
STOP	○	○	Kontrolka zmienia kolor na pomarańczowy na 5 sekund po użyciu przełącznika, jak pokazano po lewej, po czym powraca do normalnego stanu.
COOL	●	○	
HEAT	●	●	

○ Wyłączony ● Podświetlony

* Informacje o pracy w trybie awaryjnym zostały podane poniżej.

Tryb pracy	COOL	HEAT
Temperatura zadana	24°C	24°C
Prędkość wentylatora	Wys.	Wys.
Kierunek nawiewu w górę i w dół	Ustawienie 1	Ustawienie 4(5)

6. Konserwacja i czyszczenie

■ Informacje dot. filtrów

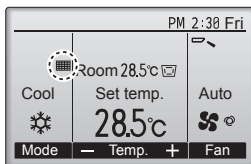

Kiedy nadejdzie czas czyszczenia filtrów, na ekranie głównym w trybie pełnym pojawi się ikona .

Kiedy pojawi się ta ikona, należy umyć, wyczyścić lub wymienić filtry. Szczegółowe informacje zawiera instrukcja obsługi jednostki wewnętrznej.

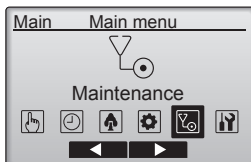

W menu głównym wybrać pozycję "Maintenance" (Konserwacja), a następnie nacisnąć przycisk [WYBIERZ].

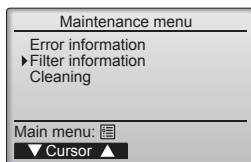
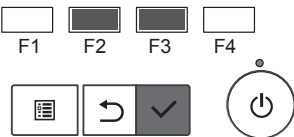

W menu konserwacji wybrać pozycję "Filter information" (Informacje o filtrze), a następnie nacisnąć przycisk [WYBIERZ].

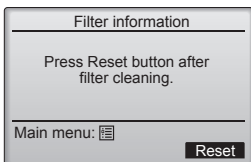
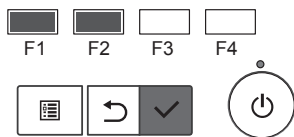

Nacisnąć przycisk [F4], aby zresetować symbol filtra. Sposób czyszczenia filtra można znaleźć w instrukcji obsługi jednostki wewnętrznej.

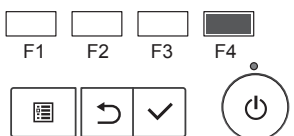

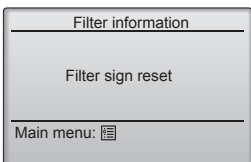
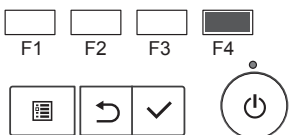

Wybrać "OK", naciskając przycisk [F4].

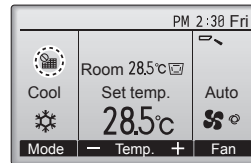

Zostanie wyświetlony ekran potwierdzenia.

- Poruszanie się po ekranach
- Powrót do głównego menuprzycisk [MENU]
 - Powrót do poprzedniego ekranuprzycisk [POWRÓT]



Kiedy na ekranie głównym w trybie pełnym jest wyświetlana ikona , system jest sterowany centralnie i nie można zresetować ikony filtra.

W przypadku podłączenia dwóch lub większej liczby jednostek wewnętrznych, czasy czyszczenia filtrów dla poszczególnych urządzeń mogą się różnić, w zależności od typu filtra.

Ikona  pojawi się, kiedy filtr w urządzeniu głównym wymaga czyszczenia.

Zresetowanie ikony filtra zresetuje łączny czas pracy wszystkich urządzeń.

Ikona  pojawia się po określonym czasie pracy przy założeniu, że jednostki wewnętrzne zostały zainstalowane w miejscu o standardowej jakości powietrza. W zależności od jakości powietrza, filtr może wymagać częstszego czyszczenia.

Łączny czas, po którym filtr wymaga czyszczenia, zależy od modelu.

- W pilocie bezprzewodowym to wskazanie jest niedostępne.

⚠ Przewaga:

- Zlecić czyszczenie filtra osobom autoryzowanym.

► Czyszczenie filtrów

- Wyczyścić filtry odkurzaczem. Przy braku odkurzacza uderzać filtry o twardy przedmiot, aby wytrząść kurz i zabrudzenia.
- Jeśli filtry są wyjątkowo brudne, umyć je w letniej wodzie. Pamiętaj, aby dokładnie wypłukać ewentualny detergent i poczekać, aż filtry będą całkowicie suche, zanim umieści się je ponownie w urządzeniu.

⚠ Przewaga:

- Nie należy suszyć filtrów, wystawiając je na bezpośrednie działanie promieni słonecznych lub używając źródła ciepła, na przykład grzejnika elektrycznego: może to spowodować ich odkształcenie.
- Nie myć filtrów w gorącej wodzie (powyżej 50°C), ponieważ może to spowodować ich odkształcenie.
- Należy zadbać, aby filtry powietrza zawsze były zainstalowane. Praca urządzenia bez filtrów powietrza może spowodować nieprawidłowe działanie.

⚠ Przewaga:

- Przed rozpoczęciem czyszczenia należy przerwać pracę i wyłączyć zasilanie.
- Jednostki wewnętrzne są wyposażone w filtry, które usuwają kurz z wciąganego powietrza. Filtry te należy czyścić za pomocą metod przedstawionych na poniższych rysunkach.

⚠ Przewaga:

- Przy wyjmowaniu filtra należy podjąć środki ostrożności, aby zabezpieczyć oczy przed kurzem. Wspinając się na stołek w celu wyjęcia filtra należy zachować ostrożność, aby nie spaść.
- Po wyjęciu filtra nie wolno dotykać metalowych części w jednostce wewnętrznej, ponieważ można odnieść obrażenia ciała.

6. Konserwacja i czyszczenie

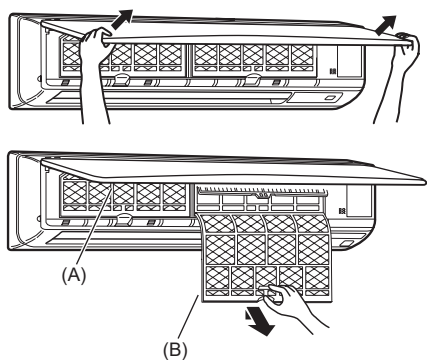

- (1) Pociągnąć oburącz za obydwa dolne narożniki kratki wlotowej, aby ją otworzyć, po czym unosić filtr, aż kliknie w pozycji zablokowanej.
 - (2) Chwycić za wypustki na filtrze i pociągnąć go w górę, a następnie w dół. (W dwóch miejscach, po lewej i prawej stronie).
- (A) Przednia kratka
(B) Filtr

■ Czyszczenie filtra oczyszczającego powietrze (opcja)

Co 3 miesiące:

- Usuwać brud odkurzaczem.

Jeśli nie można usunąć brudu za pomocą odkurzenia:

- Zamoczyć filtr i ramkę w letniej wodzie przed jej przepłukaniem.
- Po umyciu dokładnie osuszyć w zacienionym miejscu. Umieścić wszystkie zaczepy filtra powietrza.

Co rok:

- Wymienić filtr oczyszczający powietrze na nowy, aby zachować najlepszą wydajność.

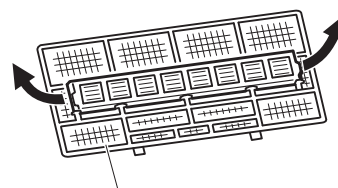

Pociągnąć, aby usunąć z filtra powietrza

Niniejsze informacje są oparte na ROZPORZĄDZENIU (UE) Nr 528/2012

NAZWA MODELU	Czyszczony element (nazwa części)	Substancje aktywne (nr CAS)	Działanie	Sposób użycia (informacje dot. bezpieczeństwa)
MAC-1416FT-E	FILTR	Chlorek dimetylooktadecylo [3-(trimetoksylilo)propylo] amonu (27668-52-6)	Antywirusowe Przeciwbakteryjne Przeciwpleśniowe	<ul style="list-style-type: none"> • Produkt należy stosować zgodnie z zaleceniami w instrukcji stosowania oraz wyłącznie zgodnie z przeznaczeniem. • Nie wkładać do ust. Przechowywać poza zasięgiem dzieci.

Czyszczenie jednostki wewnętrznej

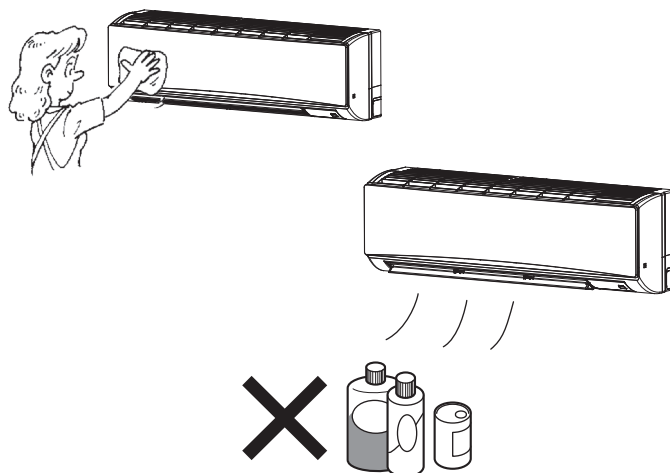







- Zewnętrzne powierzchnie urządzenia należy wycierać czystą, suchą, miękką szmatką.
- Usuwać wszystkie tłuste plamy lub ślady po palcach neutralnym domowym detergentem (na przykład płynem do mycia naczyń lub detergentem do prania).

⚠ Przewaga:

Nie wolno używać benzyny, benzenu, rozcieńczalnika, proszku do szorowania ani jakichkolwiek detergentów poza naturalnymi, ponieważ te substancje mogą uszkodzić obudowę urządzenia.

7. Rozwiązywanie problemów

Problem z eksploatacją?	Oto rozwiązanie. (Urządzenie działa normalnie).
Klimatyzator nie grzeje, ani nie chłodzi zbyt dobrze.	<ul style="list-style-type: none"> ■ Wyczyścić filtr. (Brudny lub zapchany filtr ogranicza przepływ powietrza). ■ Sprawdzić ustawienie temperatury i dostosuj temperaturę zadaną. ■ Zadbaj, aby wokół jednostki zewnętrznej było dużo wolnego miejsca. Czy wlot lub wylot powietrza jednostki wewnętrznej jest zablokowany? ■ Czy zostawiono otwarte okno lub drzwi?
Po włączeniu ogrzewania jednostka wewnętrzna nie wydmuchuje od razu ciepłego powietrza.	■ Ciepłe powietrze nie będzie wydmuchiwane, dopóki jednostka wewnętrzna odpowiednio się nie nagrzeje.
W trybie ogrzewania klimatyzator przerywa pracę przed osiągnięciem zadanej temperatury pomieszczenia.	■ Przy niskiej temperaturze na zewnątrz i wysokiej wilgotności na jednostce zewnętrznej może powstawać szron. W takim przypadku jednostka zewnętrzna przeprowadza odszranianie. Normalna praca powinna rozpocząć się po około 10 minutach.
Kierunek nawiewu góra/dół zmienia się w czasie pracy lub nie można go ustawić.	<ul style="list-style-type: none"> ■ W trybie chłodzenia żaluzje automatycznie ustawiają się w pozycji poziomej (w dół) po 1 godzinie, jeśli wybrano dolny (poziomy) kierunek nawiewu góra/dół. Ma to zapobiec powstawaniu skroplin i kapaniu z żaluzji. ■ W trybie ogrzewania żaluzje automatycznie kierują nawiew góra/dół poziomo przy niskiej temperaturze nawiewu lub w trybie odszraniania.
Po zmianie kierunku nawiewu góra/dół żaluzje zawsze poruszają się w górę i w dół w stosunku do pozycji zadanej, zanim ostatecznie zatrzymają się w danej pozycji.	■ Po zmianie kierunku nawiewu góra/dół żaluzje ustawiają się w pozycji zadanej po wykryciu pozycji bazowej.
Słychać przepływającą wodę lub co pewien czas słychać syczenie.	■ Te dźwięki można słyszeć, kiedy czynnik chłodniczy przepływa do klimatyzatora lub kiedy zmienia się przepływ czynnika chłodniczego.
Słychać trzaski lub skrzypienie.	■ Te dźwięki można słyszeć, kiedy części ocierają się o siebie w wyniku rozszerzania i kurczenia się z powodu zmian temperatury.
W pomieszczeniu nieprzyjemnie pachnie.	■ Jednostka wewnętrzna wciąga powietrze, które zawiera zapachy ścian, wykładzin dywanowych i mebli, a także zapachy odzieży, po czym wydmuchuje to powietrze do pomieszczenia.
Z jednostki wewnętrznej wydobywa się biała mgiełka lub para.	<ul style="list-style-type: none"> ■ Jeśli w pomieszczeniu panuje wysoka temperatura i wilgotność, takie zachowanie może występować podczas rozpoczynania pracy. ■ W trybie odszraniania może być wydmuchiwany zimny nawiew, który przypomina mgiełkę.
Z jednostki zewnętrznej wydobywa się woda lub para.	<ul style="list-style-type: none"> ■ W trybie chłodzenia może powstawać i kapać woda z zimnych rur i złączy. ■ W trybie ogrzewania może powstawać i kapać woda z wymiennika ciepła. ■ W trybie odszraniania woda na wymienniku ciepła paruje i może powstawać para.
“  ” Kontrolka sygnalizacyjna pracy nie jest widoczna na wyświetlaczu pilota zdalnego sterowania.	■ Włączyć przełącznik zasilania. Na ekranie pilota pojawi się “  ”.
Po ponownym uruchomieniu klimatyzatora bezpośrednio po jego zatrzymaniu, klimatyzator nie działa pomimo naciśnięcia przycisku Wł./Wył.	■ Zaczekać około 3 minuty. (Praca została przerwana, aby chronić klimatyzator).
Klimatyzator włącza się bez naciśnięcia przycisku Wł./Wył.	<ul style="list-style-type: none"> ■ Czy ustawiono programator Wł.? ■ Naciśnij przycisk Wł./Wył., aby przerwać pracę. ■ Czy klimatyzator jest podłączony do centralnego pilota? Skontaktować się z odpowiednimi osobami, które sterują klimatyzatorem. ■ Czy na ekranie pilota pojawia się “”? ■ Skontaktować się z odpowiednimi osobami, które sterują klimatyzatorem. ■ Czy ustawiono funkcję automatycznego wznawiania pracy po awarii zasilania? ■ Naciśnij przycisk Wł./Wył., aby przerwać pracę.
Klimatyzator wyłącza się bez naciśnięcia przycisku Wł./Wył.	<ul style="list-style-type: none"> ■ Czy ustawiono programator Wył.? ■ Naciśnij przycisk Wł./Wył., aby wznowić pracę. ■ Czy klimatyzator jest podłączony do centralnego pilota? Skontaktować się z odpowiednimi osobami, które sterują klimatyzatorem. ■ Czy na ekranie pilota pojawia się “”? ■ Skontaktować się z odpowiednimi osobami, które sterują klimatyzatorem.
Nie można ustawić pracy programatora pilota.	■ Czy ustawienia programatora są nieprawidłowe? Jeśli można ustawić programator, na ekranie pilota pojawi się  lub  .
Na ekranie pilota pojawia się komunikat “Please Wait” (Czekaj).	■ Trwa wykonywanie ustawień początkowych. Zaczekać około 3 minuty.
Na ekranie pilota pojawia się kod błędu.	<ul style="list-style-type: none"> ■ Zadziałały zabezpieczenia, aby chronić klimatyzator. ■ Nie należy próbować samodzielnie naprawiać tego urządzenia. Natychmiast wyłączyć przełącznik zasilania i skontaktować się ze sprzedawcą. Pamiętać, aby podać sprzedawcy nazwę modelu i informacje wyświetlone na ekranie pilota.
Słychać odprowadzaną wodę lub obroty silnika.	■ Po zakończeniu chłodzenia pompa spustowa włącza się i wyłącza. Zaczekać około 3 minuty.

7. Rozwiązywanie problemów

Problem z eksploatacją?	Oto rozwiązanie. (Urządzenie działa normalnie).												
Hałas jest większy od podanego w danych technicznych.	<p>■ Poziom hałasu w czasie pracy jednostki wewnętrznej zależy od akustyki danego pomieszczenia, zgodnie z poniższą tabelą, i będzie większy od hałasu podanego w danych technicznych, który został zmierzony w pomieszczeniu bezechowym.</p> <table border="1"> <thead> <tr> <th></th> <th>Pomieszczenia o wysokiej dźwiękochłonności</th> <th>Pomieszczenia standardowe</th> <th>Pomieszczenia o niskiej dźwiękochłonności</th> </tr> </thead> <tbody> <tr> <td>Przykładowe pomieszczenia</td> <td>Studio transmisyjne, sala muzyczna itp.</td> <td>Pomieszczenie recepcji, lobby hotelowe itp.</td> <td>Biuro, pokój hotelowy</td> </tr> <tr> <td>Poziom hałasu</td> <td>3–7 dB</td> <td>6–10 dB</td> <td>9–13 dB</td> </tr> </tbody> </table>		Pomieszczenia o wysokiej dźwiękochłonności	Pomieszczenia standardowe	Pomieszczenia o niskiej dźwiękochłonności	Przykładowe pomieszczenia	Studio transmisyjne, sala muzyczna itp.	Pomieszczenie recepcji, lobby hotelowe itp.	Biuro, pokój hotelowy	Poziom hałasu	3–7 dB	6–10 dB	9–13 dB
	Pomieszczenia o wysokiej dźwiękochłonności	Pomieszczenia standardowe	Pomieszczenia o niskiej dźwiękochłonności										
Przykładowe pomieszczenia	Studio transmisyjne, sala muzyczna itp.	Pomieszczenie recepcji, lobby hotelowe itp.	Biuro, pokój hotelowy										
Poziom hałasu	3–7 dB	6–10 dB	9–13 dB										
Ekran pilota bezprzewodowego jest pusty, niewyraźny lub sygnały są odbierane przez jednostkę wewnętrzną dopiero po zbliżeniu pilota.	<p>■ Baterie są bliskie rozładowania. Wymień baterie i naciśnij przycisk Reset.</p> <p>■ Jeśli pomimo wymiany baterii ekran nadal jest pusty, upewnij się, że baterie zostały włożone prawidłową stroną (+, -).</p>												
Po włożeniu/wymianie baterii pilota, część funkcji będzie niedostępna.	<p>■ Należy sprawdzić, czy został ustawiony zegar. Jeśli zegar nie został ustawiony, należy go ustawić.</p>												
Pulsuje kontrolka pracy obok odbiornika pilota bezprzewodowego na jednostce wewnętrznej.	<p>■ Zadziałała funkcja samodiagnostyki, aby chronić klimatyzator.</p> <p>■ Nie należy próbować samodzielnie naprawiać tego urządzenia. Natychmiast wyłączyć przełącznik zasilania i skontaktować się ze sprzedawcą. Należy pamiętać, aby podać sprzedawcy nazwę modelu.</p>												
Wyłączona jednostka wewnętrzna nagrzewa się i generuje dźwięk podobny do płynącej wody.	<p>■ Niewielka ilość czynnika chłodniczego nadal dopływa do jednostki wewnętrznej, choć urządzenie nie działa.</p>												

8. Dane techniczne

■ PKA-M-KA(L)

Model	PKA-M60KA(L)	PKA-M71KA(L)	PKA-M100KA(L)
Źródło zasilania (napięcie/częstotliwość)	<V/Hz> ~/N 230/50, 230/60		
Znamionowy pobór mocy (tylko jednostka wewnętrzna)	<kW> 0,06	0,06	0,08
Prąd znamionowy (tylko jednostka wewnętrzna)	<A> 0,43	0,43	0,57
Ogrzewanie	<kW> –	–	–
Wymiar (wysokość)	<mm>	365	
Wymiar (szerokość)	<mm>	1170	
Wymiar (głębokość)	<mm>	295	
Przepływ powietrza wentylatora (niski-średni-wysoki)	<m ³ /min>	18-20-22	20-23-26
Poziom hałasu (niski-średni-wysoki)	<dB>	39-42-45	41-45-49
Masa netto	<kg>	21	
Wydajność chłodnicza	jawna P _{rated,c} <kW>	5,16	7,30
	utajona P _{rated,c} <kW>	0,84	2,70
Wydajność grzewcza	P _{rated,h} <kW>	6,90	11,20
Całkowity pobór mocy elektrycznej	P _{elec} <kW>	0,060	0,080
Poziom mocy akustycznej (w stosownych przypadkach w zależności od ustawienia prędkości)	L _{WA} <dB>	58-61-64	58-61-65

(EU)2016/2281

Innhold

1. Sikkerhetsforholdsregler.....	1	5. Nødbruk for trådløs fjernkontroll.....	9
2. Delenavn	2	6. Pleie og rengjøring	10
3. Bruk	6	7. Feilsøking	12
4. Tidsur.....	9	8. Spesifikasjoner	13

Merk



Fig. 1

Dette symbolet gjelder bare for EU-land.

Dette symbolet er i henhold til EU-direktiv 2012/19/EU, artikkel 14, informasjon til brukere og tillegg IX, og/eller EC-direktiv 2006/66/EC, artikkel 20, informasjon til sluttbrukere, og tillegg II.

Dette produktet fra MITSUBISHI ELECTRIC er utviklet og produsert med kvalitetsmaterialer og -komponenter som kan resirkuleres og/eller brukes på nytt. Dette symbolet betyr at elektrisk og elektronisk utstyr, batterier og akkumulatører, når de er ubrukelige, ikke skal kastes sammen med vanlig husholdningsavfall. Hvis et kjemisk symbol er trykket under symbolet (Fig. 1), betyr dette symbolet at batteriet eller akkumulatøren inneholder et tungmetall i en bestemt konsentrasjon.

Dette indikeres av følgende: Hg: kvikksølv (0,0005 %), Cd: kadmium (0,002 %), Pb: bly (0,004 %)

I EU er det adskilte oppsamlingssystemer for brukte elektriske og elektroniske produkter, batterier og akkumulatører.

Kast dette utstyret, batteriene og akkumulatørene på nærmeste miljøstasjon.

Hjelp oss å bevare miljøet!

Merk:

Frasen "kablet fjernkontroll" i denne brukerhåndboken henviser kun til PAR-41MAA.

Hvis du trenger informasjon for den andre fjernkontrollen, må du lese bruksanvisningen som ligger i esken.

1. Sikkerhetsforholdsregler

- ▶ Les alle "Sikkerhetsforholdsreglene" før du monterer enheten.
- ▶ "Sikkerhetsforholdsreglene" har noen svært viktige poenger angående sikkerhet. Sørg for at du følger dem.
- ▶ Rapportert til eller få samtykke fra energiselskapet før tilkopling til systemet.

BETYDNINGEN TIL SYMBOLER PÅ ENHETEN

	ADVARSEL (Brannfare)	Dette merket gjelder kun R32-kjølemiddel. Kjølemiddeltypen er skrevet på navneplaten til utendørsenheten. Hvis kjølemiddeltypen er R32, bruker denne enheten et lett antennelig kjølemiddel. Hvis kjølemiddelet lekker og kommer i kontakt med flammer eller en varm del, dannes det skadelig gass og det er fare for brann.
		Les BRUKERHÅNDBOKEN nøye før bruk.
		Servicepersonell må lese BRUKERHÅNDBOKEN og MONTERINGSHÅNDBOKEN nøye før bruk.
		Du finner mer informasjon i BRUKERHÅNDBOKEN, MONTERINGSHÅNDBOKEN og lignende.

Symboler som brukes i teksten

⚠ Advarsel:

Beskriver forholdsregler som bør tas for å forhindre fare for at brukeren blir skadet eller dør.

⚠ Forsiktig:

Beskriver forholdsregler som bør tas for å forhindre skade på enheten.

⚠ Advarsel:

- Disse apparatene er ikke tilgjengelig for folk flest.
- Enheten må ikke monteres av brukeren. Be forhandleren eller en autorisert bedrift om å montere enheten. Hvis enheten monteres feil, kan det føre til vannlekkasje, elektrisk støt eller brann.
- Enheten må ikke endres. Det kan føre til brann, elektrisk støt, personskaide eller vannlekkasje.
- Enheten må monteres forsvarlig på en struktur som tåler dens vekt.
- Du må ikke stå på eller plassere gjenstander på enheten.
- Ikke sprut vann på enheten, og ikke ta på enheten med våte hender. Det kan føre til elektrisk støt.
- Ikke sprut brennbar gass i nærheten av enheten. Det kan føre til brann.
- Ikke plasser en gassovn eller annet apparat med åpen flamme på et sted der den vil være eksponert mot luft som sendes ut av enheten. Det kan føre til ufullstendig forbrenning.
- Ikke fjern frontpanelet eller viftevernet fra utendørsenheten mens den er i gang.
- Du må aldri selv reparere enheten eller flytte den til et annet sted.
- Når du merker veldig unormal støy eller vibrasjon, må du slutte å bruke enheten, slå av strømbryteren og kontakte forhandleren.
- Du må aldri sette fingre, pinner osv. inn i inntak eller utløp.
- Hvis du merker rar lukt, må du slutte å bruke enheten, slå av strømbryteren og rådføre deg med forhandleren. Ellers kan det føre til hvari, elektrisk støt eller brann.
- Klimaanlegget er IKKE beregnet på å brukes av barn eller skrapelige personer uten tilsyn.
- Dette apparatet er ment for bruk av faglærte eller opplærte brukere i butikker, lettindustri og på gårdsbruk, eller for kommersiell bruk av ufaglærte.
- Hvis det blåses ut eller lekker kjølegass, må du slutte å bruke klimaanlegget, lufte rommet godt ut og kontakte forhandleren.

Symboler som brukes i illustrasjonene

⚠ : Indikerer hvilken del som må jordes.

- Dette apparatet kan brukes av barn som er 8 år eller eldre og personer med reduserte fysiske, sansemessige eller mentale evner eller med mangel på erfaring eller kunnskap, hvis de er under oppsyn eller har fått instruksjon i sikker bruk av apparatet og forstår farene som er involvert. Barn må ikke leke med apparatet. Rengjøring og brukervedlikehold må ikke gjøres av barn uten tilsyn.
- Dette apparatet er ikke beregnet på å brukes av personer (herunder barn) med reduserte fysiske eller mentale evner, eller nedsatte sanseevner, eller mangel på erfaring og kunnskap, med mindre de har vært under oppsyn eller fått opplæring av bruk av apparatet av en person med ansvar for deres sikkerhet.
- Ved montering eller flytting eller ved service på klimaanlegget, må kun kjølemiddeltypen som er spesifisert på utendørsenheten fylles i kjølemiddelrørene. Ikke bland den med andre kjølemidler, og ikke la det være igjen luft i rørene. Hvis det blandes luft i kjølemidiet, kan det forårsake unormalt høyt trykk i kjølemiddelrøret, som kan føre til eksplosjon og andre farer. Bruk av andre kjølemidler enn det som er spesifisert for systemet, vil forårsake mekanisk svikt, systemsvikt eller hvari av enheten. I verste fall kan dette føre til at det blir veldig vanskelig å opprettholde produktsikkerheten.
- Barn skal holdes under oppsyn, slik at de ikke leker med klimaanlegget.
- Enheten bør monteres i rom med større gulvplass enn den som er angitt i monteringshåndboken for utendørsenheten. Se i monteringshåndboken for utendørsenheten.
- Ikke påskynd avisingsprosessen eller rengjør apparatet på annen måte enn slik produsenten anbefaler.
- Apparatet skal oppbevares i et rom uten antennelseskilder i kontinuerlig drift (f.eks.: åpen ild, et gassapparat i bruk eller en elektrisk ovn som er i bruk).
- Må ikke perforeres eller brennes.
- Vær oppmerksom på at kjølemiddelet kanskje er luktfritt.

1. Sikkerhetsforholdsregler

⚠ Forsiktig:

- Ikke bruk skarpe gjenstander til å trykke på knappene, ettersom dette kan skade fjernkontrollen.
- Inntakene eller utløpene på innendørs- eller utendørsenheten må aldri blokkeres eller dekkes til.
- Fjernkontrollen skal ikke tørkes av med filler som inneholder benzen, tynner, kjemikalier osv.
- Ikke kjør enheten for lenge ved høy luftfuktighet, f.eks. med et vindu eller døren åpen. Hvis enheten kjøres i lang tid i avkjølingsmodus i et rom med høy luftfuktighet (80 % luftfuktighet eller høyere), kan kondensvann fra klimaanlegget dryppe ned og fukte eller skade møbler osv.
- Ikke berør øvre luftutløpsspjeld eller nedre luftutløpsdemper mens anlegget er i bruk. Ellers kan det danne seg kondens og enheten kan slutte å virke.
- Kjølemiddellekkasje kan forårsake kvelning. Sørg for ventilering i samsvar med EN378-1.
- Pass på at isoleringen pakkes godt rundt røret. Direkte kontakt med ukledte rør kan forårsake brannskader eller forfrysninger.
- Aldri plasser batteri i munnen, da dette kan medføre en risiko for at du svelger batteriet ved et uhell.
- Hvis du svelger et batteri, kan du risikere kvelning og/eller forgiftning.
- Installer enheten på en stabil struktur for å forhindre unødvendig mye driftsstøy eller vibrering.
- Støymålinger er utført i samsvar med JIS C9612, JIS B8616, ISO 5151(T1) og ISO 13523(T1).

Kassere enheten

Rådfør deg med forhandleren når du har behov for å kvitte deg med enheten.

2. Delenavn

■ Innendørsenhet

	PKA-M·KA(L)
Viftehastighet	3 hastigheter (med auto)
Spjeld	Autosving
Luftspjeld	Manuelt
Filter	Normal
Indikator for filterrengjøring	100 t
Innstilling for modellnummer for trådløs fjernkontroll	002

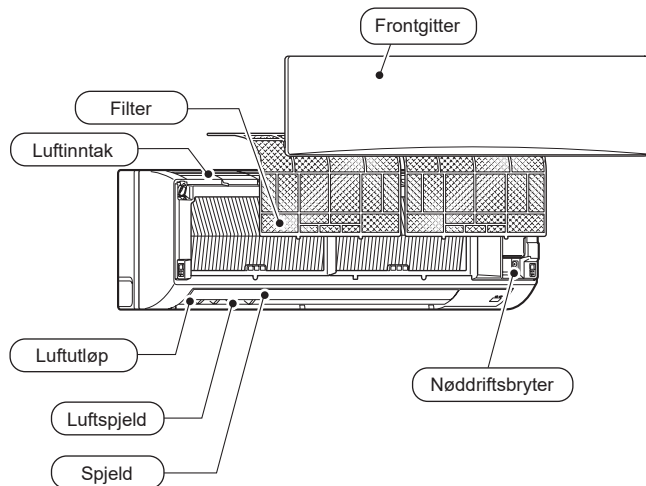

2. Delenavn

■ Kablet fjernkontroll

Grensesnitt på fjernkontrollen

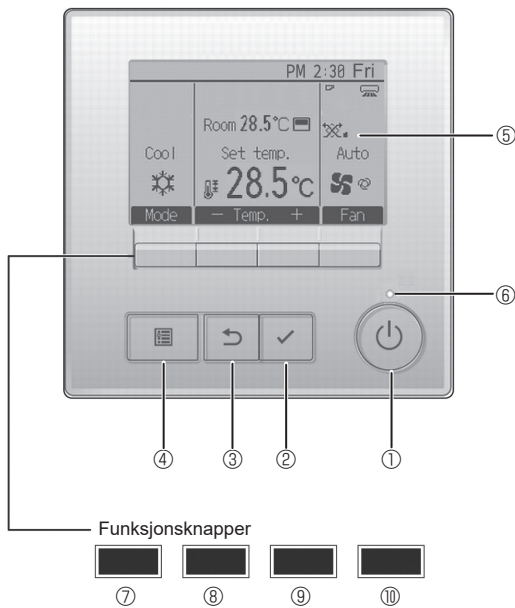

Funksjonene til funksjonsknappene skifter avhengig av skjermbildet. Se veiledningen for knappefunksjoner som står nederst på LCD-skjermen for å se hvilke funksjoner de har på et gitt skjermbildet. Når systemet er under sentralstyring, vises ikke veiledningen for knappefunksjonen til den låste knappen.

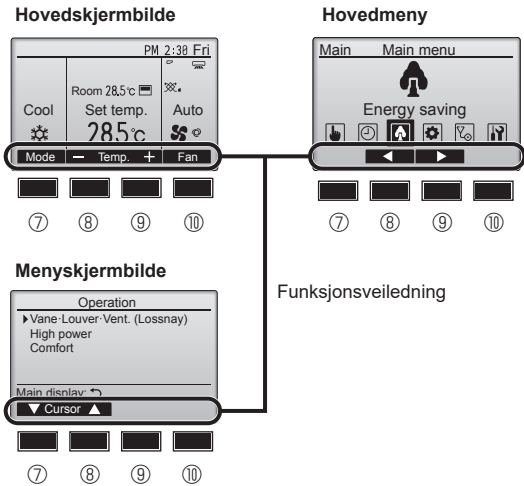

① [PÅ/AV]-knapp

Trykk for å slå innendørsenheten PÅ/AV.

② [VELG]-knapp

Trykk for å lagre innstillingen.

③ [TILBAKE]-knapp

Trykk for å gå tilbake til forrige skjermbilde.

④ [MENY]-knapp

Trykk for å vise hovedmenyen.

⑤ LCD-skjerm med baklys

Viser driftsinnstillingene.

Når baklyset er av, slås det på når det trykkes på en av knappene. Det vil forbli på i en viss tid avhengig av skjermbildet.

Når baklyset er av, vil et trykk på en av knappene slå baklyset på og ikke utføre knappens funksjon. (med unntak av [PÅ/AV]-knappen)

⑥ PÅ/AV-lampe

Denne lampen lyser grønt når enheten er i bruk. Den blinker når fjernkontrollen startes eller når det har oppstått en feil.

⑦ Funksjonsknapp [F1]

Hovedskjermbilde: Trykk for å skifte driftsmodus.

Menyskjermbilde: Knappfunksjonen varierer avhengig av skjermbildet.

⑧ Funksjonsknapp [F2]

Hovedskjermbilde: Trykk for å redusere temperaturen.

Hovedmeny: Trykk for å flytte markøren mot venstre.

Menyskjermbilde: Knappfunksjonen varierer avhengig av skjermbildet.

⑨ Funksjonsknapp [F3]

Hovedskjermbilde: Trykk for å øke temperaturen.

Hovedmeny: Trykk for å flytte markøren mot høyre.

Menyskjermbilde: Knappfunksjonen varierer avhengig av skjermbildet.

⑩ Funksjonsknapp [F4]

Hovedskjermbilde: Trykk for å skifte viftehastighet.

Menyskjermbilde: Knappfunksjonen varierer avhengig av skjermbildet.

2. Delenavn

Skjerm

Hovedskjermbildet kan vises i to forskjellige moduser: "Full" og "Grunnleggende". Fabrikkinnstillingen er "Full". Du kan skifte til "Grunnleggende" modus ved å endre innstillingen på hovedskjermbildet. (Se bruksanvisningen som følger med fjernkontrollen.)

<Full modus>

* Alle ikoner vises for forklaringsformål.

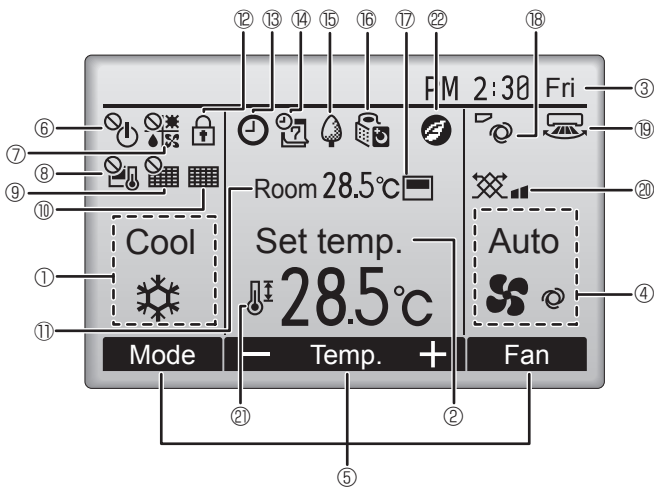

<Grunnleggende modus>

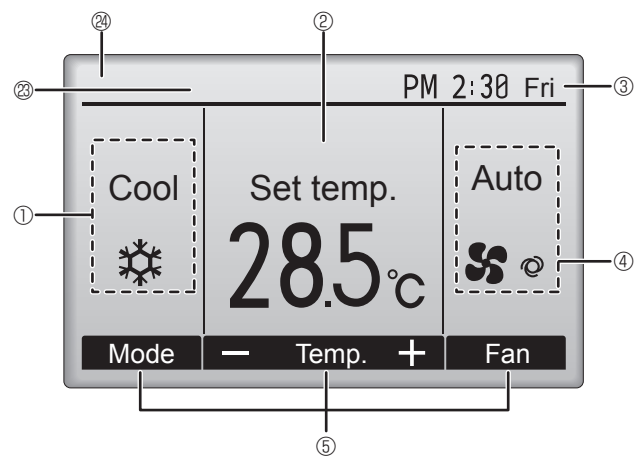

① Driftsmodus

② Forhåndsinnstilt temperatur

③ Klokke

④ Viftehastighet

⑤ Veiledning for knappefunksjon

Funksjonene til de korresponderende knappene vises her.



Vises når PÅ/AV-innstillingen styres sentralt.



Vises når driftsmodus styres sentralt.



Vises når den forhåndsinnstilte temperaturen styres sentralt.



Vises når funksjonen for tilbakestilling av filteret styres sentralt.



Viser når filteret trenger vedlikehold.

⑪ Romtemperatur



Vises når knappene er låst.



Vises når funksjonene på/av for tidsur, nattinnstilling eller tidsur automatisk av, er aktivert.

vises når tidsuret er deaktivert av det sentraliserte styringssystemet.



Vises når uketidsuret er aktivert.



Vises når enhetene går i energisparemodus. (Vises ikke på noen innendørsenhetsmodeller.)



Vises når utendørsenheter går i stillemodus.



Vises når den innebygde termistoren på fjernkontrollen aktiveres for å overvåke romtemperaturen (⑪).

vises når termistoren på innendørsenheten aktiveres for å overvåke romtemperaturen.



Angir spjeldinnstillingen.



Angir luftspjeldinnstillingen.



Angir ventilasjonsinnstillingen.



Vises når området for forhåndsinnstilt temperatur er begrenset.



Vises når energisparende drift kjøres med en "3D i-see Sensor"-funksjon.

⑳ Styres sentralt

Vises i en viss tid når et sentralstyrt element betjenes.

㉑ Visning av foreløpig feil

Det vises en feilkode under den foreløpige feilen.

De fleste innstillinger (unntatt PÅ/AV, modus, viftehastighet, temperatur) kan gjøres på hovedmenyen.

2. Delenavn

■ Utendørsenhet

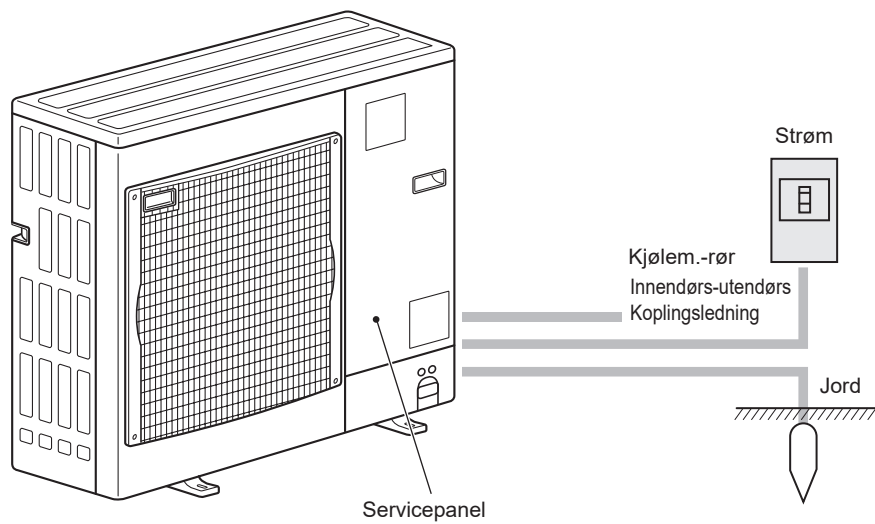

3. Bruk

■ Du kan finne ut mer om driftsmodusene i brukerhåndboken som følger med hver fjernkontroll.

3.1. Slå PÅ/AV

[PÅ]



Trykk på [PÅ/AV]-knappen. PÅ/AV-lampen lyser grønt og driften starter.

Når "LED-belysning" er stilt til Ingen, tennes ikke PÅ/AV-lampen.

* Se installeringshåndboken for kablet fjernkontroll.

[AV]



Trykk på [PÅ/AV]-knappen en gang til. PÅ/AV-lampen slukker og driften stanses.

Merk:

Selv om du trykker på PÅ/AV-knappen umiddelbart etter at stans settes i gang, vil ikke klimaanlegget starte før etter omtrent 3 minutter. Dette er for å forhindre at interne komponenter blir skadet.

■ Driftsstatusminne

Innstilling av fjernkontrollen	
Driftsmodus	Driftsmodus før strømmen ble slått av
Forhåndsinnstilt temperatur	Forhåndsinnstilt temperatur før strømmen ble slått av
Viftehastighet	Viftehastighet før strømmen ble slått av

■ Temperaturområde som kan brukes til forhåndsinnstilling

Driftsmodus	Område for forhåndsinnstilling av temperatur	
	Standard	14 °C kjøling *1 *2
Avkjøling/tørking	19 – 30 °C	14 – 30 °C
Oppvarming	17 – 28 °C	17 – 28 °C
Auto	19 – 28 °C	17 – 28 °C
Vifte/ventilasjon	Kan ikke stilles inn	Kan ikke stilles inn

*1 Den er tilgjengelig når innendørsenheten er koblet til et av de aktuelle utendørsenhetene.

*2 Funksjonsinnstillingen må endres. Les om innstillingsmetoden i installasjonshåndboken.

3.2. Modusvalg

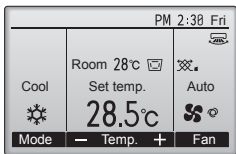

Hver gang du trykker på [F1]-knappen, veksler du mellom følgende driftsmoduser. Velg ønsket driftsmodus.

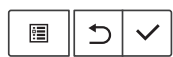
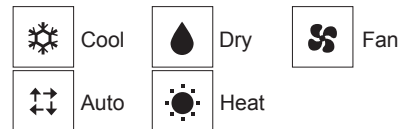

• Driftsmoduser som ikke er tilgjengelig på den tilkoblede utendørsenheten vises ikke på skjermen.

Hva det betyr når modusikonet blinker

Modusikonet vil blinke når andre innendørsenheter i samme kjølemiddelsystem (kopledd til samme utendørsenhet) allerede er i drift i en annen modus. I så fall kan resten av enhetene i samme gruppe kun virke i samme modus.

Automatisk drift

<Enkelt settpunkt>

- Avkjøling starter hvis romtemperaturen er for høy, og oppvarming starter hvis romtemperaturen er for lav, i forhold til en innstilt temperatur.
- Ved automatisk drift, hvis romtemperaturen skifter og forblir 2,0 °C eller mer over den innstilte temperaturen i 15 minutter, skifter klimaanlegget til avkjølingsmodus. På samme måte, hvis romtemperaturen forblir 2,0 °C eller mer under den innstilte temperaturen i 15 minutter, skifter klimaanlegget til oppvarmingsmodus.

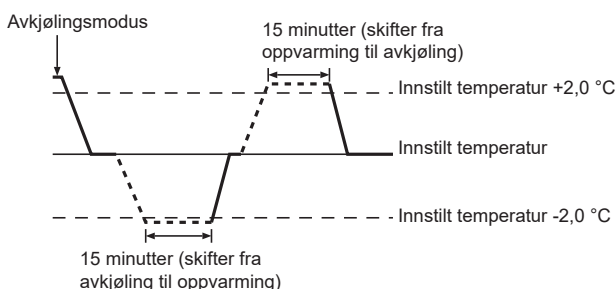

<To settpunkter>

Merk:

- Denne funksjonen kan ikke brukes med mindre utendørsenheten som skal koples til, tillater det.

Når driftsmodus er satt på Auto (to settpunkter)-modus, kan det stilles inn to forhåndsinnstilte temperaturer (én for avkjøling og én for oppvarming). Avhengig romtemperaturen vil innendørsenheten automatisk virke i enten avkjølings- eller oppvarmingsmodus, og holde romtemperaturen innenfor det forhåndsinnstilte området.

Du finner mer informasjon om hvordan du bruker fjernkontrollen i bruksanvisningen som følger med.

3.3. Temperaturinnstilling

<Avkjøling, Tørking, Oppvarming og Auto>

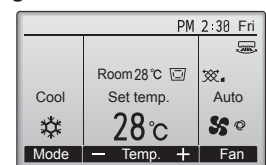
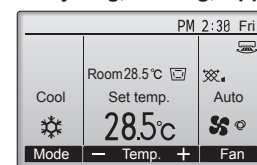

Eksempel-skjerm-bilde (Celsius i trinn på 1 grader)

Trykk på [F2]-knappen for å redusere den forhåndsinnstilte temperaturen, og trykk på [F3]-knappen for å øke den.

- Se tabellen på 3-1 for temperaturområdet som kan stilles inn for ulike driftsmoduser.
- For vifte/ventilasjonsbruk er det ikke mulig å forhåndsinnstille noe temperaturområde.
- Den forhåndsinnstilte temperaturen vises enten i Celsius i trinn på 0,5 eller 1 grader, eller i Fahrenheit, avhengig utendørsenhetsmodell og innstillingen for visningsmodus på fjernkontrollen.
- Les om "Funksjonsinnstillinger" i installasjonshåndboken for innstillingen med 14 °C kjøling.

no

3. Bruk

3.4. Viftehastighetsinnstilling

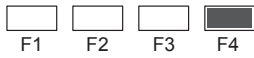
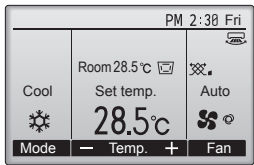

Trykk på [F4]-knappen for å gå gjennom viftehastighetene i følgende rekkefølge.

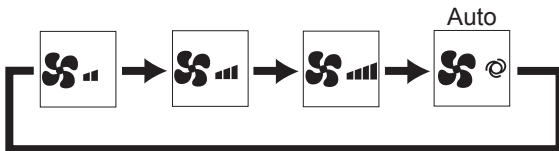

- Hvilke viftehastigheter som er tilgjengelige, avhenger av hvilke modeller som er tilkopleet som innendørsenheter.

Merknader:

- Antall tilgjengelige viftehastigheter avhenger av hvilken type enhet som er tilkopleet.
- I følgende tilfeller vil den faktiske viftehastigheten som genereres av enheten være en annen enn hastigheten som vises på skjermen på fjernkontrollen.
 1. Når det står "Standby" (Venter) eller "Defrost" (Avrimer) på skjermen.
 2. Når temperaturen i varmeveksleren er lav og modus er oppvarming. (f.eks. umiddelbart etter start av oppvarming)
 3. I HEAT (OPPVARMING)-modus, når romtemperaturen er høyere enn temperaturinnstillingen.
 4. I COOL (AVKJØLING)-modus, når romtemperaturen er lavere enn temperaturinnstillingen.
 5. Når enheten er i DRY (TØRKE)-modus.

3.5. Innstilling av luftstrømmens retning

3.5.1 Navigere gjennom hovedmenyen

<Tilgang til hovedmenyen>

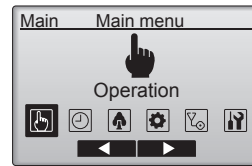

Trykk på [MENY]-knappen på hovedskjerm bildet. Hovedmenyen vises.

<Valg av element>

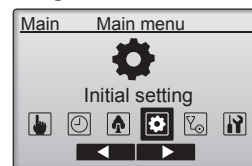

Trykk på [F2] for å flytte markøren mot venstre. Trykk på [F3] for å flytte markøren mot høyre.

<Avslutte hovedmenyskjerm bildet>

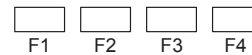
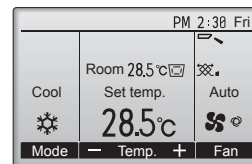

Trykk på [TILBAKE]-knappen for å avslutte hovedmenyskjerm bildet og gå tilbake til hovedskjerm bildet.

Hvis det ikke trykkes på noen knapper i 10 minutter, går skjermen automatisk tilbake til hovedskjerm bildet. Eventuelle innstillinger som ikke er lagret vil gå tapt.

<Visning av funksjoner som ikke støttes>

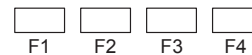
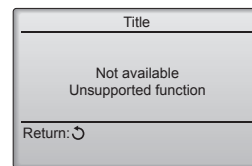

Meldingen til venstre vises hvis brukeren velger en funksjon som ikke støttes av den aktuelle innendørsmodellen.

3. Bruk

3.5.2 Spjeld-Vent. (Lossnay)

<Tilgang til menyen>

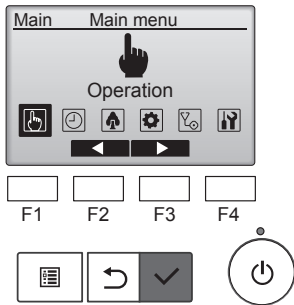

Velg "Operation" (drift) på hovedmenyen (se side 3.5.1), og trykk på [VELG]-knappen.

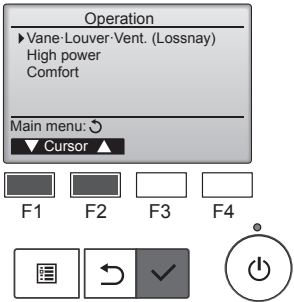

Velg "Vane•Louver•Vent. (Lossnay)" (spjeld•luftspjeld•vent. (Lossnay)) på driftsmenyen, og trykk på [VELG]-knappen.

<Spjeldinnstilling>

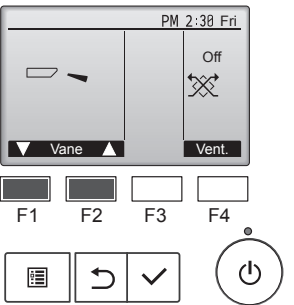

Trykk på [F1]- eller [F2]-knappen.

Trykk på knappen som angitt over for å gå gjennom følgende alternativer for innstilling.

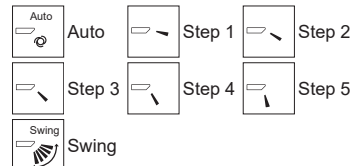

Velg "Swing" (Svinge) for å flytte spjeldene opp og ned automatisk. Når det er satt på "Step 1" (Trinn 1) til og med "Step 5" (Trinn 5) vil spjeldet stå i fast i den valgte vinkelen.

<Vent.-innstilling>

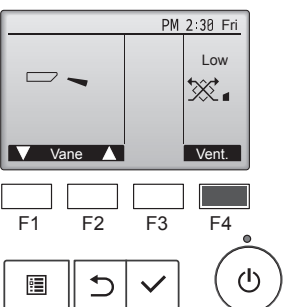

Trykk på [F4]-knappen for å gå gjennom de alternative ventilasjonsinnstillingene "Off" (av), "Low" (lav) og "High" (høy).

* Kan kun stilles inn når LOSSNAY-enheten er tilkoppelt.



• Viften i noen modeller av innendørsenheter kan være synkronisert med visse modeller av ventilasjonsenheter.

<Tilbake til hovedmenyen>

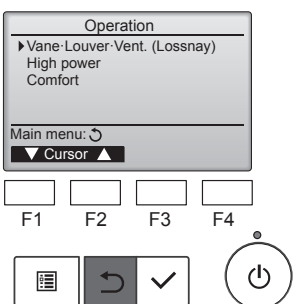

Trykk på [TILBAKE]-knappen for å gå tilbake til hovedmenyen.

Merk:

- Når spjeldet står i svingemodus, skifter ikke retningsindikatoren på skjermen i samsvar med retningsspjeldene på enheten.
- Tilgjengelige retninger avhenger av hvilken type enhet som er tilkoppelt.
- I følgende tilfeller vil den faktiske luftretningen være en annen enn retningen som vises på skjermen på fjernkontrollen.
 1. Når det står "Standby" (Venter) eller "Defrost" (Avrimer) på skjermen.
 2. Umiddelbart etter å ha satt i gang oppvarmingsmodus (mens systemet venter på at modusskiftet skal tre i kraft).
 3. I oppvarmingsmodus, når romtemperaturen er høyere enn temperaturinnstillingen.

<[Manual] for å endre luftstrømmens venstre/høyre-retning>

* Luftspjeldknappen kan ikke brukes.

- Stopp enhetsdriften, hold i hendelen til luftspjeldet, og juster til ønsket retning.

* Ikke still inn innsideretning når enheten er i kjøle- eller tørkemodus, for det kan forårsake kondens og vandrypp.

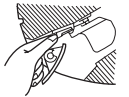

⚠ **Forsiktig:**

Sørg for at du står støtt når du betjener enheten, slik at du ikke faller.

3.6. Ventilasjon

For LOSSNAY-kombinasjon

■ Følgende 2 driftsmønstre er tilgjengelig.

- Kjøre ventilasjonsfunksjonen sammen med innendørsenheten.
- Uavhengig kjøring av ventilasjonsfunksjonen.

Merk: (for trådløs fjernkontroll)

- Uavhengig kjøring av ventilasjonsfunksjonen er ikke tilgjengelig.
- Ingen indikasjon på fjernkontrollen.

4. Tidsur

4.1. For kablet fjernkontroll

- Tidsurfunksjonene er forskjellige for hver fjernkontroll.
- Du finner detaljer om hvordan du skal bruke fjernkontrollen i bruksanvisningen som følger med hver fjernkontroll.

5. Nødbruk for trådløs fjernkontroll

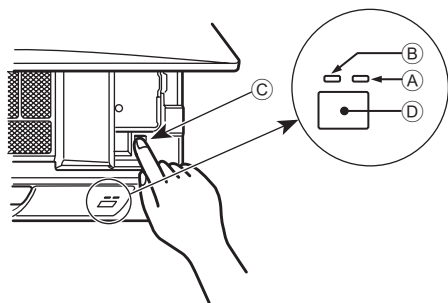

Når det ikke er mulig å bruke fjernkontrollen

Når batteriene i fjernkontrollen går tomme eller fjernkontrollen svikter, kan nødbetjening utføres ved bruk av nødknappene på gitteret.

- Ⓐ DEFROST/STAND BY (avrimer/venter) -lampe (oransje)
 - Ⓑ Driftslampe (grønn)
 - Ⓒ Nøddriftsbryter (kjøling/oppvarming)
 - Ⓓ Mottaker
- Hvert trykk på nøddriftsbryteren vil veksle mellom operasjonsmoduser.
 - Sjekk "COOL/HEAT" med driftsmonitor-visningen. (Displayet vil være oransje i 5 sekunder etter bruk av bryteren.)

[Modeller med kombinert kjøling og oppvarming]

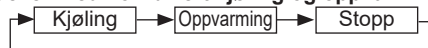

[Modeller med kun kjøling]



Driftsmonitorvisning

	GRØNN	ORANSJE	
STOP	○	○	Displayet vil være oransje i 5 sekunder etter bryteroperasjonen som angitt til venstre, og vil deretter gå tilbake til vanlig visning.
COOL	●	○	
HEAT	●	●	

○ Slå av ● Belysning

* Driftsdetaljer på tidspunktet for nøddrift er som vist nedenfor.

Driftsmodus	COOL	HEAT
Innstilt temperatur	24°C	24°C
Viftehastighet	Høy	Høy
Luftstrømmens retning opp og ned	Innstilling 1	Innstilling 4(5)

6. Pleie og rengjøring

■ Filterinformasjon

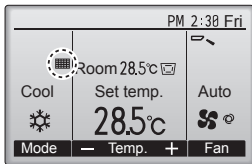

☰ vises på hovedskjermbildet i Full-modus når det er på tide å rengjøre filterene.

Vask, rengjør eller skift filterene når dette tegnet vises. Du finner flere detaljer i brukerhåndboken for innendørsenheten.

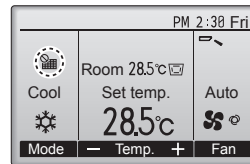

Når ☰ vises på hovedskjermbildet i Full-modus, er systemet sentralstyrt og filtertegnet kan ikke tilbakestilles.

Hvis det tilkopleet to eller flere innendørsenheter, kan rengjøringsstidspunktene for hver enhet være forskjellige, avhengig av filtertypen.
Ikonet ☰ vises når det er på tide å rengjøre filteret på hovedenheten. Den kumulative driftstiden for alle enheter tilbakestilles når filtertegnet tilbakestilles.
Ikonet ☰ er programmert til å vises etter en viss driftstid, basert på premisset at innendørsenhetene er montert på et sted med vanlig luftkvalitet. Det kommer an på luftkvaliteten om filteret krever hyppigere rengjøring.
Den kumulative perioden til filteret krever rengjøring avhenger av modellen.
• Denne indikasjonen er ikke tilgjengelig for trådløse fjernkontroller.

⚠ Forsiktig:

- Få autoriserte personer til å rengjøre filteret.

► Rengjør filterene

- Rengjør filterene med en støvsuger. Hvis du ikke har en støvsuger, kan du banke filterene mot en solid gjenstand for å få ut smuss og støv.
- Hvis filterene er spesielt skitne, kan du vaske dem i lukket vann. Sørg for skylle eventuelt vaskemiddel grundig ut og la filterene tørke helt før du setter dem tilbake i enheten.

⚠ Forsiktig:

- Ikke tørk filterene i direkte sollys eller ved bruk av en varmekilde, som en elektrisk varmeovn. Dette kan gjøre at de bøyes.
- Ikke vaske filterene i varmt vann (over 50 °C), ettersom dette kan få dem til å bøye seg.
- Sørg for at luftfilterene alltid er montert. Bruk av enheten uten luftfiltere kan føre til funksjonsfeil.

⚠ Forsiktig:

- Før du starter rengjøringen må du stanse driften og slå AV strømmen.
- Innendørsenheter er utstyrt med filtre som skal fjerne støv fra luften som suges inn. Rengjør filterene med metodene som er vist i tegningene nedenfor.

⚠ Forsiktig:

- Når filteret tas ut, må du ta forholdsregler for å beskytte øynene mot støv. Hvis du må klart opp på en krakk for å gjøre jobben, må du passe på at du ikke faller.
- Når filteret fjernes, må du ikke berøre metalldeleer inne i innendørsenheten, for det kan føre til personskade.

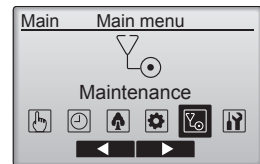

Velg "Maintenance" (Vedlikehold) på hovedmenyen, og trykk på [VELG]-knappen.

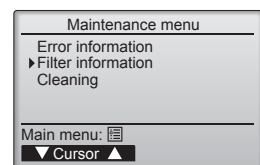
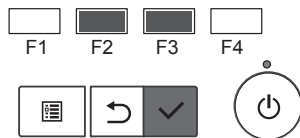

Velg "Filter information" (filterinformasjon) på vedlikeholdsmenyen, og trykk på [VELG]-knappen.

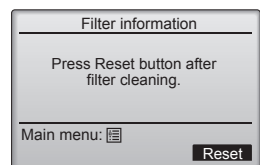
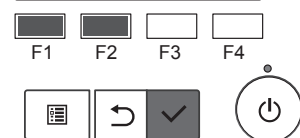

Trykk på [F4]-knappen for å tilbakestille filtertegnet. Du finner fremgangsmåten for rengjøring av filteret i brukerhåndboken for innendørsenheten.

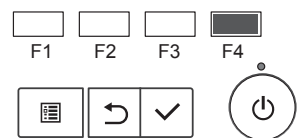

Velg "OK" med [F4]-knappen.

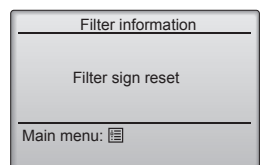
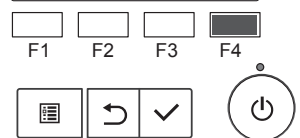

Det vises et bekreftelsesskjermbilde.

Navigere gjennom skjermbildene

- Gå tilbake til hovedmenyen [MENY]-knapp
- Gå tilbake til forrige skjermbilde [TILBAKE]-knapp

6. Pleie og rengjøring

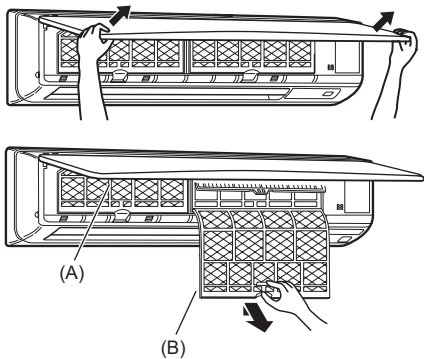

- (1) Ta tak med begge hender og dra i hjørnene nederst på inntaksgitteret for å åpne gitteret. Løft deretter opp filteret til det klikker på plass i stopposisjonen.
- (2) Hold i knottene på filteret og dra filteret opp, og dra det deretter nedover.
(Plassert på to steder, til venstre og høyre.)
(A) Frontgitter
(B) Filter

■ Rengjøre luftrensjøringsfilteret (ekstrautstyr)

Hver 3. måned:

- Fjern skitt med støvsuger.

Når det ikke er mulig å fjerne skitt med støvsuger:

- Legg filteret og rammen i lunke vann før du skyller dem.
- Etter vask, må du tørke dem godt i skyggen. Monter alle klaffene på luftfilteret.

Hvert år:

- Du får best ytelse hvis du skifter ut luftfilteret hvert år.

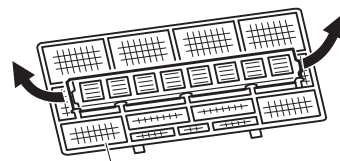

Trekk for å fjerne det fra luftfilteret

Denne informasjonen er basert på FORSKRIFT (EU) nr. 528/2012

MODELLNAVN	Behandlet artikkel (Delnavn)	Aktive stoffer (CAS nr.)	Eiendom	Bruksanvisning (Informasjon om sikker håndtering)
MAC-1416FT-E	FILTER	Dimetyloktadekyl [3-(trimetoksylyl) propyl] ammoniumklorid (27668-52-6)	Antivirus Antibakteriell Antimugg	<ul style="list-style-type: none"> • Bruk dette produktet i henhold til anvisningene i bruksanvisningen og bare i henhold til det tiltenkte formålet. • Må ikke puttes i munnen. Oppbevares utilgjengelig for barn.

Rengjøre innendørsenheten

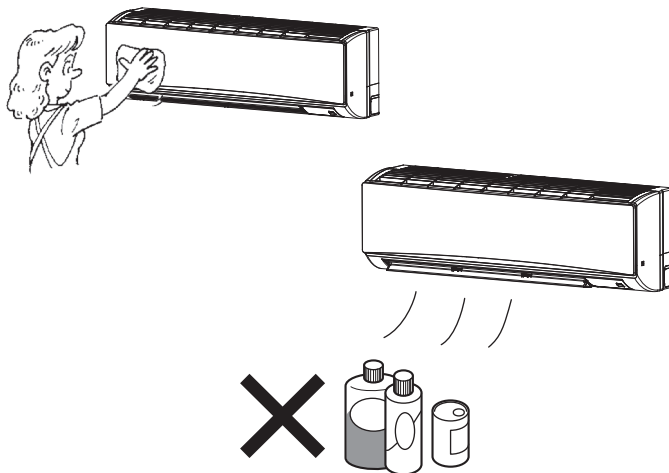







- Tørk av utsiden av enheten med en ren, tørr og myk klut.
- Fjern eventuelle oljeflekker eller fingermerker med et nøytralt rengjøringsmiddel (som oppvaskmiddel eller vaskemiddel).

⚠ Forsiktig:

Du må aldri bruke bensin, benzen, tyner, skurepulver eller noen type ikke-nøytralt rengjøringsmiddel, ettersom dette er stoffer som kan skade huset til enheten.

7. Feilsøking

Har du problemer?	Her er løsningen. (Enheten fungerer normalt.)
Klimaanlegget hverken varmer opp eller kjøler ned godt.	<ul style="list-style-type: none"> ■ Rengjør filteret. (Luftstrømmen reduseres når filteret er skittent eller tilstoppet.) ■ Kontroller temperaturjusteringen og juster den innstilte temperaturen. ■ Sørg for at det er godt med plass rundt utendørsenheten. Er luftinnløpet eller -utløpet på innendørsenheten blokkert? ■ Står en dør eller vindu åpent?
Det blåser ikke varm luft raskt fra innendørsenheten når oppvarmingen starter.	<ul style="list-style-type: none"> ■ Det blåser ikke varm luft før innendørsenheten er tilstrekkelig varmet opp.
I oppvarmingsmodus stopper klimaanlegget før den innstilte romtemperaturen nås.	<ul style="list-style-type: none"> ■ Når utendørstemperaturen er lav og luftfuktigheten høy, kan det danne seg rim på utendørsenheten. Hvis dette skjer, gjennomfører utendørsenheten avriming. Normal drift skal starte etter omtrent 10 minutter.
Luftstrømretningen endrer seg opp/ned under drift eller det er ikke mulig å stille inn luftstrømretningen opp/ned.	<ul style="list-style-type: none"> ■ I avkjølingsmodus beveger spjeldene seg automatisk til horisontal (ned) stilling etter 1 time når luftstrømretningen nedover (horisontal) er valgt. Dette er for å forhindre at det dannes seg vann som drypper fra spjeldene. ■ I oppvarmingsmodus flytter spjeldene seg automatisk til horisontal luftstrømretning opp/ned når luftstrømtemperaturen er lav eller hvis enheten er i avrimingsmodus.
Når luftstrømretningen opp/ned endres, flytter spjeldene seg opp og ned forbi den innstilte posisjonen før de stopper på posisjonen.	<ul style="list-style-type: none"> ■ Når luftstrømretningen endres opp/ned, flyttes spjeldene til den innstilte posisjonen etter registrering av utgangsposisjonen.
Det høres en lyd av rennende vann eller av og til en hveselyd.	<ul style="list-style-type: none"> ■ Disse lydene kan høres når det renner kjølemiddel i klimaanlegget eller når strømmen av kjølemiddel skifter.
Det høres en knake- eller knirkelyd.	<ul style="list-style-type: none"> ■ Disse lydene kan høres når deler gnis mellom hverandre på grunn av utvidelse og sammentrekning som skyldes temperaturendringer.
Rommet har en ubehagelig lukt.	<ul style="list-style-type: none"> ■ Innendørsenheten trekker inn luft som inneholder gasser fra vegger, tepper og møbler samt lukt som sitter i klær, og blåser deretter denne luften tilbake i rommet.
Det kommer en hvit tåke eller damp fra innendørsenheten.	<ul style="list-style-type: none"> ■ Hvis innendørstemperaturen og luftfuktigheten er høy, kan dette skje ved start av enheten. ■ I avrimingsmodus kan det blåses kald luft ned som ser ut som tåke.
Det kommer en vann eller damp fra utendørsenheten.	<ul style="list-style-type: none"> ■ I avkjølingsmodus kan det danne seg vann som drypper fra kjølemiddelrør og -skjøter. ■ I oppvarmingsmodus kan det danne seg vann som drypper fra varmeveksleren. ■ I avrimingsmodus kan vann på varmeveksleren fordampe slik at det kommer ut vanndamp.
“  ” Driftsindikatoren vises ikke på fjernkontrollens display.	<ul style="list-style-type: none"> ■ Slå på strømbryteren. “” vises på fjernkontrollens display.
Når klimaanlegget startes igjen like etter at det er stanset, virker det ikke selv om det trykkes på PÅ/AV-knappen.	<ul style="list-style-type: none"> ■ Vent i ca. 3 minutter. (Driften er stanset for å beskytte klimaanlegget.)
Klimaanlegget går uten at PÅ/AV-knappen er trykket.	<ul style="list-style-type: none"> ■ Er på-tidsuret stilt inn? Trykk på PÅ/AV-knappen for å stanse driften. ■ Er klimaanlegget koplet til en sentral fjernkontroll? Rådfør deg med de som styrer klimaanlegget. ■ Viser “” på skjermen på fjernkontrollen? Rådfør deg med de som styrer klimaanlegget. ■ Er funksjonen som gjenoppretter funksjoner etter strømbrytning, blitt stilt inn? Trykk på PÅ/AV-knappen for å stanse driften.
Klimaanlegget stanser uten at PÅ/AV-knappen er trykket.	<ul style="list-style-type: none"> ■ Er av-tidsuret stilt inn? Trykk på PÅ/AV-knappen for å starte enheten på nytt. ■ Er klimaanlegget koplet til en sentral fjernkontroll? Rådfør deg med de som styrer klimaanlegget. ■ Viser “” på skjermen på fjernkontrollen? Rådfør deg med de som styrer klimaanlegget.
Det er ikke mulig å stille inn tidsurfunksjonen med fjernkontrollen.	<ul style="list-style-type: none"> ■ Er tidsurinnstillingene gyldige? Hvis det er mulig å stille inn tidsuret, vises  eller  på skjermen på fjernkontrollen.
“Please Wait” (vent litt) vises på skjermen på fjernkontrollen.	<ul style="list-style-type: none"> ■ Startinnstillingene er i ferd med å gjennomføres. Vent i ca. 3 minutter.
Det vises en feilkode på skjermen på fjernkontrollen.	<ul style="list-style-type: none"> ■ Beskyttelsesutstyr har vært i bruk for å beskytte klimaanlegget. ■ Ikke prøv å reparere dette utstyret selv. Slå av strømbryteren umiddelbart og kontakt forhandleren. Husk å gi forhandleren modellnavnet og opplysningene som sto på skjermen på fjernkontrollen.
Det høres rennende vann eller motorrotasjon.	<ul style="list-style-type: none"> ■ Når avkjølingen stanser, fortsetter avløpspumpen å gå før den stopper. Vent i ca. 3 minutter.

7. Feilsøking

Har du problemer?	Her er løsningen. (Enheten fungerer normalt.)												
Støy er høyere enn det som er spesifisert.	<p>■ Driftslyder innendørs kan være påvirket av akustikken i det aktuelle rommet, som vist i følgende tabell, og vil være høyere enn støyspesifikasjonen, som ble målt i et ekkofritt rom.</p> <table border="1"> <thead> <tr> <th></th> <th>Rom med høy lyddemping</th> <th>Normale rom</th> <th>Rom med lav lyddemping</th> </tr> </thead> <tbody> <tr> <td>Eksempler på steder</td> <td>Kringkastingsstudio, musikkrom osv.</td> <td>Resepsjoner, hotelllobbyer osv.</td> <td>Kontor, hotellrom</td> </tr> <tr> <td>Støynivåer</td> <td>3 til 7 dB</td> <td>6 til 10 dB</td> <td>9 til 13 dB</td> </tr> </tbody> </table>		Rom med høy lyddemping	Normale rom	Rom med lav lyddemping	Eksempler på steder	Kringkastingsstudio, musikkrom osv.	Resepsjoner, hotelllobbyer osv.	Kontor, hotellrom	Støynivåer	3 til 7 dB	6 til 10 dB	9 til 13 dB
	Rom med høy lyddemping	Normale rom	Rom med lav lyddemping										
Eksempler på steder	Kringkastingsstudio, musikkrom osv.	Resepsjoner, hotelllobbyer osv.	Kontor, hotellrom										
Støynivåer	3 til 7 dB	6 til 10 dB	9 til 13 dB										
Det vises ingenting på skjermen på fjernkontrollen, skjermbildet er svakt eller innendørsenheten mottar ikke signaler med mindre fjernkontrollen er nærme.	<p>■ Det er lavt batterinivå. Skift ut batteriene og trykk på tilbakestillingsknappen.</p> <p>■ Hvis ingenting skjer selv etter at batteriene er skiftet, må du sjekke om batteriene er satt inn i riktig retning (+, -).</p>												
Etter at du har satt inn nye batterier i fjernkontrollen, fungerer ikke alle funksjonene.	<p>■ Sjekk at klokken har blitt stilt. Hvis klokken ikke har blitt stilt, må du gjøre dette.</p>												
Driftslampen på innendørsenheten, nær mottakeren for den trådløse fjernkontrollen, blinker.	<p>■ Selvdagnostikkfunksjonen har vært i bruk for å beskytte klimaanlegget.</p> <p>■ Ikke prøv å reparere dette utstyret selv. Slå av strømbryteren umiddelbart og kontakt forhandleren. Husk å gi forhandleren modellnavnet.</p>												
Inneenheten som ikke er i bruk blir varm og det høres en lyd som ligner på rennende vann enheten.	<p>■ En liten mengde kjølemiddel fortsetter å strømme inn i inneenheten selv om den ikke er i drift.</p>												

8. Spesifikasjoner

■ PKA-M-KA(L)

Modell		PKA-M60KA(L)	PKA-M71KA(L)	PKA-M100KA(L)
Strømkilde (Spenning/Frekvens)		<V/Hz> ~/N 230/50, 230/60		
Nominell inngangseffekt (kun innendørs)		<kW> 0,06	0,06	0,08
Merkestrøm (kun innendørs)		<A> 0,43	0,43	0,57
Varmeapparat		<kW> –	–	–
Dimensjon (høyde)		<mm> 365		
Dimensjon (bredde)		<mm> 1170		
Dimensjon (dybde)		<mm> 295		
Luftstrømsvolum fra viften (lav–middels–høy)		<m ³ /min> 18-20-22		20-23-26
Støynivå (lavt–middels–høyt)		<dB> 39-42-45		41-45-49
Nettovekt		<kg> 21		
Kjølekapasitet	følbar varme	Nominell effekt, kjøling <kW> 5,16	5,53	7,30
	skjult	Nominell effekt, kjøling <kW> 0,84	1,57	2,70
Oppvarmingskapasitet		Nominell effekt, oppvarming <kW> 6,90	8,10	11,20
Total strømeffekt		Elektrisk effekt <kW> 0,060	0,060	0,080
Lydeffektnivå (per hastighetsinnstilling, hvis gjeldende)		S _{WL} <dB> 58-61-64	58-61-64	58-61-65

(EU)2016/2281

EU DECLARATION OF CONFORMITY
EU-KONFORMITÄT SERKLÄRUNG
DÉCLARATION DE CONFORMITÉ UE
EU-CONFORMITEITSVERKLARING
DECLARACIÓN DE CONFORMIDAD UE

DICHIARAZIONE DI CONFORMITÀ UE
ΔΗΛΩΣΗ ΣΥΜΜΟΡΦΩΣΗΣ ΕΕ
DECLARAÇÃO DE CONFORMIDADE UE
EU-OVERENSSTEMMELSESERKLÆRING
EU-FÖRSÄKRAN OM ÖVERENSSTÄMMELSE

AB UYGUNLUK BEYANI
DEKLARACJA ZGODNOŚCI UE
EU-ERKLÆRING OM SAMSVAR

**MITSUBISHI ELECTRIC CONSUMER PRODUCTS (THAILAND) CO., LTD.
AMATA NAKORN INDUSTRIAL ESTATE 700/406 MOO 7, TAMBON DON HUA ROH, AMPHUR MUANG, CHONBURI 20000, THAILAND**

hereby declares under its sole responsibility that the air conditioner(s) and heat pump(s) for use in residential, commercial, and light-industrial environments described below:
erklärt hiermit auf seine alleinige Verantwortung, dass die Klimaanlage(n) und Wärmepumpe(n) für das häusliche, kommerzielle und leichtindustrielle Umfeld wie unten beschrieben:
déclare par la présente et sous sa propre responsabilité que le(s) climatiseur(s) et la/les pompe(s) à chaleur destinés à un usage dans des environnements résidentiels, commerciaux et d'industrie légère décrits ci-dessous :
verklaart hierbij onder eigen verantwoordelijkheid dat de voor huishoudelijke, handels- en lichtindustriële omgevingen bestemde airconditioner(s) en warmtepomp(en) zoals onderstaand beschreven:
por la presente declara, bajo su exclusiva responsabilidad, que el(los) acondicionador(es) de aire y la(s) bomba(s) de calor previsto(s) para su uso en entornos residenciales, comerciales y de industria ligera que se describen a continuación:
conferma con la presente, sotto la sua esclusiva responsabilità, che i condizionatori d'aria e le pompe di calore destinati all'utilizzo in ambienti residenziali, commerciali e semi-industriali e descritti di seguito:
με το παρόν δηλώνει με αποκλειστική ευθύνη ότι το ή τα κλιματιστικά και η ή οι αντλίες θερμότητας για χρήση σε οικιακά, εμπορικά και ελαφρά βιομηχανικά περιβάλλοντα που περιγράφονται παρακάτω:
declara pela presente, e sob sua exclusiva responsabilidade, que o(s) aparelho(s) de ar condicionado e a(s) bomba(s) de calor destinados a utilização em ambientes residenciais, comerciais e de indústria ligeira descritos em seguida:
erklærer hermed under eneansvar, at det/de herunder beskrevne airconditionanlæg og varmepumpe(r) til brug i beboelses- og erhvervs miljøer samt i miljøer med let industri:
intygar härmed att luftkonditioneringarna och värmepumparna som beskrivs nedan för användning i bostäder, kommersiella miljöer och lätta industriella miljöer:
ev, ticaret ve hafif sanayi ortamlarında kullanıma yönelik aşağıda açıklanan klima ve ısıtma pompalarıyla ilgili aşağıdaki hususları yalnızca kendi sorumluluğunda olmak üzere beyan eder:
niejszym oświadczam na swoją wyłączną odpowiedzialność, że klimatyzatory i pompy ciepła do zastosowań w środowisku mieszkalnym, handlowym i lekku uprzemysłowionym opisane poniżej:
erklærer et fullstendig ansvar for undernevnte klimaanlegg og varmepumper ved bruk i boliger, samt kommersielle og lettindustrielle miljøer:

**MITSUBISHI ELECTRIC, PKA-M60KA*, PKA-M71KA*, PKA-M100KA*
PKA-M60KAL*, PKA-M71KAL*, PKA-M100KAL*
* : , , 1, 2, 3, . . . , 9**

is/are in conformity with provisions of the following Union harmonisation legislation.
die Bestimmungen der folgenden Harmonisierungsrechtsvorschriften der Union erfüllen/
erfüllen.
est/sont conforme(s) aux dispositions de la législation d'harmonisation de l'Union suivante.
voldoet/voldoen aan bepalingen van de volgende harmonisatiewetgeving van de Unie.
cumple(n) con las disposiciones de la siguiente legislación de armonización de la Unión.
sono in conformità con le disposizioni della seguente normativa dell'Unione sull'armonizzazione.

συμμορφώνονται με τις διατάξεις της ακόλουθης νομοθεσίας εναρμόνισης της Ένωσης.
está/estão em conformidade com as disposições da seguinte legislação de harmonização da União.
er i overensstemmelse med bestemmelserne i følgende harmoniserede EU-lovgivning.
uppfyller villkoren i följande harmoniserade föreskrifter inom unionen.
aşağıdaki Avrupa Birliği uyumlaştırmaya mevzuatının hükümlerine uygundur.
są zgodne z przepisami następującego unijnego prawodawstwa harmonizacyjnego.
er i samsvar med forskriftene til følgende EU-lovgivning om harmonisering.

**2014/35/EU: Low Voltage Directive
2006/42/EC: Machinery Directive
2014/30/EU: Electromagnetic Compatibility Directive
2011/65/EU, (EU) 2015/863 and (EU) 2017/2102: RoHS Directive
2009/125/EC: Energy-related Products and Regulation (EU) No 206/2012**

Issued:
THAILAND

1 Jul, 2024

Kunihiro MORISHITA
Manager Quality Assurance Department

UK DECLARATION OF CONFORMITY

mitsubishi electric consumer products (thailand) co., ltd.
amata nakorn industrial estate 700/406 moo 7, tambon don hua roh, amphur muang, chonburi 20000, thailand

hereby declares under its sole responsibility that the air conditioners and heat pumps described below for use in residential, commercial and light-industrial environments:

MITSUBISHI ELECTRIC, PKA-M60KA*, PKA-M71KA*, PKA-M100KA*
PKA-M60KAL*, PKA-M71KAL*, PKA-M100KAL*
*** : , , 1, 2, 3, . . . , 9**

Note: Its serial number is on the nameplate of the product.

Legislation

Electrical Equipment (Safety) Regulations 2016
Supply of Machinery (Safety) Regulations 2008
Electromagnetic Compatibility Regulations 2016
The Restriction of the Use of Certain Hazardous Substances in Electrical and Electronic Equipment Regulations 2012
The Ecodesign for Energy-Related Products and Energy Information

Issued: 1 Jul, 2024
THAILAND

Kunihiro MORISHITA
Manager Quality Assurance Department

This product is designed and intended for use in the residential, commercial and light-industrial environment.

Importer in European and surrounding region.

Mitsubishi Electric Europe B.V.
Capronilaan 34, 1119 NS, Schiphol Rijk, The Netherlands

French Branch
2, Rue De L'Union, 92565 RUEIL MALMAISON Cedex France



German Branch
Mitsubishi-Electric-Platz 1 40882 Ratingen North Rhine-Westphalia Germany

Belgian Branch
8210 Loppem, Autobaan 2, Belgium

Irish Branch
Westgate Business Park, Ballymount Road, Upper Ballymount, Dublin 24, Ireland

Italian Branch
Via Energy Park, 14 20871 Vimercate (MB), Italy

Norwegian Branch
Gneisveien 2D, 1914 Ytre Enebakk, Norway

Portuguese Branch
Avda. do Forte 10, 2794-019 Carnaxide, Lisbon, Portugal

Spanish Branch
Av. Castilla, 2 Parque Empresarial San Fernando - Ed. Europa, 28830 San Fernando de Henares (Madrid), Spain

Scandinavian Branch
Hammarbacken 14, P.O. Box 750, SE-19127, Sollentuna, Sweden

UK Branch
Travellers Lane, Hatfield, Hertfordshire, AL10 8XB, England, UK

Polish Branch
Krakowska 48, PL-32-083 Balice, Poland

MITSUBISHI ELECTRIC TURKEY ELEKTRİK ÜRÜNLERİ A.Ş
Şerifali Mahallesi Kale Sokak No: 41 34775 Ümraniye, İstanbul, Turkey

Please be sure to put the contact address/telephone number on
this manual before handing it to the customer.



MITSUBISHI ELECTRIC CORPORATION

HEAD OFFICE: TOKYO BUILDING, 2-7-3, MARUNOUCHI, CHIYODA-KU, TOKYO 100-8310, JAPAN