

CITY MULTI Control System
and Mitsubishi Mr. SLIM Air Conditioners

MA Remote Controller PAR-31MAA

Installation Manual



For distribution to dealers and contractors

This installation manual describes how to install the MA Remote Controller for use with Mitsubishi Building Air Conditioning System, direct expansion type CITY MULTI air conditioner indoor units ("A" type and later), and Mitsubishi Mr. SLIM packaged air conditioners.

Please be sure to read this installation manual and the files on the CD-ROM that is supplied with the Remote Controller before proceeding with the installation. Failure to follow the instructions may result in equipment damage.

For information not contained in this booklet, please refer to the files on the CD-ROM that is supplied with the Remote Controller.



If the files are not readable, please contact your dealer.

For information on how to wire and install the air conditioning units, refer to the installation manual.

After the installation, hand over this manual to users.

1. Safety Precautions

- Thoroughly read the following safety precautions prior to installation.
- Observe these precautions carefully to ensure safety.

 WARNING	Indicates a risk of death or serious injury.
 CAUTION	Indicates a risk of serious injury or structural damage.

- After reading this manual, pass it on to the end user to retain for future reference.
- Keep this manual for future reference and refer to it as necessary. This manual should be made available to those who repair or relocate the controller. Make sure that the manual is passed on to any future users.

All electric work must be performed by qualified personnel.

General precautions

WARNING

Do not install the unit in a place where large amounts of oil, steam, organic solvents, or corrosive gases, such as sulfuric gas, are present or where acidic/alkaline solutions or sprays are used frequently. These substances can compromise the performance of the unit or cause certain components of the unit to corrode, which can result in electric shock, malfunctions, smoke, or fire.

To reduce the risk of shorting, current leakage, electric shock, malfunctions, smoke, or fire, do not wash the controller with water or any other liquid.

To reduce the risk of electric shock, malfunctions, smoke or fire, do not operate the switches/buttons or touch other electrical parts with wet hands.

To reduce the risk of injury or electric shock, before spraying a chemical around the controller, stop the operation and cover the controller.

To reduce the risk of injury or electric shock, stop the operation and switch off the power supply before cleaning, maintaining, or inspecting the controller.

Properly install all required covers to keep moisture and dust out of the controller. Dust accumulation and water can cause electric shock, smoke, or fire.

To reduce the risk of injury, keep children away while installing, inspecting, or repairing the controller.

CAUTION

To reduce the risk of fire or explosion, do not place flammable materials or use flammable sprays around the controller.

To reduce the risk of damage to the controller, do not directly spray insecticide or other flammable sprays on the controller.

To reduce the risk of electric shock or malfunctions, do not touch the touch panel, switches, or buttons with a pointy or sharp object.

To reduce the risk of injury and electric shock, avoid contact with sharp edges of certain parts.

To avoid injury from broken glass, do not apply excessive force on the glass parts.

To reduce the risk of injury, wear protective gear when working on the controller.

Precautions during installation

⚠ WARNING

Do not install the controller where there is a risk of leaking flammable gas. If flammable gas accumulates around the controller, it may ignite and cause a fire or explosion.

Properly dispose of the packing materials. Plastic bags pose suffocation hazard to children.

Take appropriate safety measures against earthquakes to prevent the controller from causing injury.

To prevent injury, install the controller on a flat surface strong enough to support its weight.

⚠ CAUTION

To reduce the risk of shorting, current leakage, electric shock, malfunctions, smoke, or fire, do not install the controller in a place exposed to water or in a condensing environment.

Controller must be installed by qualified personnel according to the instructions detailed in the Installation Manual. Improper installation may result in electric shock or fire.

When attaching the cover and the top casing to the bottom casing, push it until it they click into place. If they are not properly locked into place, they may fall, causing personal injury, controller damage, or malfunctions.

Precautions during wiring

⚠ WARNING

To reduce the risk of damage to the controller, malfunctions, smoke, or fire, do not connect the power cable to the signal terminal block.

Properly secure the cables in place and provide adequate slack in the cables so as not to stress the terminals. Improperly connected cables may break, overheat, and cause smoke or fire.

To reduce the risk of injury or electric shock, switch off the main power before performing electrical work.

All electric work must be performed by a qualified electrician according to the local regulations, standards, and the instructions detailed in the Installation Manual. Capacity shortage to the power supply circuit or improper installation may result in malfunction, electric shock, smoke, or fire.

To reduce the risk of current leakage, overheating, smoke, or fire, use properly rated cables with adequate current carrying capacity.

⚠ CAUTION

To reduce the risk of electric shock, shorting, or malfunctions, keep wire pieces and sheath shavings out of the terminal block.

To reduce the risk of shorting, current leakage, electric shock, or malfunctions, keep the cables out of contact with controller edges.

To reduce the risk of electric shock, malfunctions, or fire, seal the gap between the cables and cable access holes with putty.

Precautions for moving or repairing the controller

⚠ WARNING

The controller should be repaired or moved only by qualified personnel. Do not disassemble or modify the controller. Improper installation or repair may cause injury, electric shock, or fire.

⚠ CAUTION

To reduce the risk of shorting, electric shock, fire, or malfunction, do not touch the circuit board with tools or with your hands, and do not allow dust to accumulate on the circuit board.

Additional precautions

To avoid damage to the controller, use appropriate tools to install, inspect, or repair the controller.

This controller is designed for exclusive use with the Building Management System by Mitsubishi Electric. The use of this controller for with other systems or for other purposes may cause malfunctions.

Take appropriate measures against electrical noise interference when installing the air conditioners in hospitals or facilities with radio communication capabilities. Inverter, high-frequency medical, or wireless communication equipment as well as power generators may cause the air conditioning system to malfunction. Air conditioning system may also adversely affect the operation of these types of equipment by creating electrical noise.

To avoid malfunctions, do not bundle power cables and signal cables together, or place them in the same metallic conduit.

To prevent malfunctions, do not remove the protective film or the circuit board from the casing.

To avoid damage to the controller, do not overtighten the screws.

Use a flat-head screwdriver with a blade width of 4-7 mm (5/32-9/32 inch). The use of a screwdriver with a narrower or wider blade tip may damage the controller casing.

To prevent damage to the controller casing, do not force the driver to turn with its tip inserted in the slot.

To avoid discoloration, do not use benzene, thinner, or chemical rag to clean the controller. To clean the controller, wipe with a soft cloth soaked in water with mild detergent, wipe off the detergent with a wet cloth, and wipe off water with a dry cloth.

To avoid damage to the controller, provide protection against static electricity.

Do not use solderless terminals to connect cables to the terminal block. Solderless terminals may come in contact with the circuit board and cause malfunctions or damage the controller cover.

To avoid damage to the controller, do not make holes on the controller cover.

To avoid deformation and malfunction, do not install the remote controller in direct sunlight or where the ambient temperature may exceed 40°C (104°F) or drop below 0°C (32°F).

Do not install the controller on the control panel door. Vibrations or shocks to the controller may damage the controller or cause the controller to fall.

Hold the cables in place with clamps to prevent undue force from being applied to the terminal block and causing cable breakage.

To prevent cable breakage and malfunctions, do not hang the top controller casing hang by the cable.

2. System Requirements

WARNING The CD-ROM that is supplied with the Remote Controller can only be played on a CD-drive or a DVD-drive. Do not attempt to play this CD-ROM on an audio CD player as this may damage your ears and/or speakers.

Your computer must meet the following requirements to run Manual Navigation Software.

[PC] PC/AT compatible

[CPU] Core2 Duo 1.66 GHz or faster (Core2 Duo 1.86 GHz or faster recommended)
 Pentium D 1.7 GHz or faster (Pentium D 3.0 GHz or faster recommended)
 Pentium M 1.7 GHz or faster (Pentium M 2.0 GHz or faster recommended)
 Pentium 4 2.4 GHz or faster (Pentium 4 2.8 GHz or faster recommended)
 * Core2 Duo or faster processor is required to run Manual Navigation Software on Windows Vista.

[RAM] Windows Vista: 1 GB minimum (2 GB or more recommended)
 Windows XP: 512 MB minimum (1 GB or more recommended)

[HDD space] 1GB minimum (available space)
 * Windows Vista: Available space in the drive that has the Document folder
 * Windows XP: Available space in the drive that has the My Document folder

[Resolution] SVGA 800 × 600 or greater

[OS] Windows Vista Ultimate/Business/Home Basic Service Pack1 (Business version recommended)
 Windows XP Professional/Home Edition Service Pack2 or Service Pack3 (Professional version recommended)

[Required software] Adobe Reader 8.1.3 or later
 Adobe Acrobat 8.1.3 or later
 * Software to view PDF files

"Windows," "Windows XP," and "Windows Vista" are registered trademarks of Microsoft Corporation.
 "Adobe Reader" and "Adobe Acrobat" are registered trademarks of Adobe Systems Incorporated.
 "Core2 Duo" and "Pentium" are registered trademarks of Intel Corporation.

3. Component names and supplied parts

The following parts are included in the box.

Parts name	Qty.	Appearance
Remote controller (front cover)	1	Right figure *1
Remote controller (top case)	1	Right figure *2
Remote controller (bottom case)	1	Right figure *3
Roundhead cross slot screws M4×30	2	
Wood screw 4.1×16 (for direct wall installation)	2	
Installation Manual (this manual)	1	
Simple Operation Manual	1	
CD-ROM (Instruction Book and Installation Manual)	1	

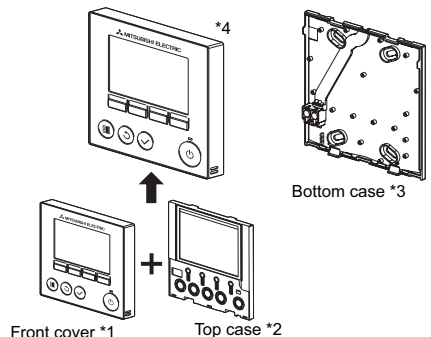

*4 The front cover (*1) is already installed on the top case (*2) at factory shipment.

*5 Remote controller cable is not included.

4. Field-supplied parts/Required tools

(1) Field-supplied parts

The following parts are field-supplied parts.

Parts name	Qty.	Notes
Double switch box	1	Not required for direct wall installation
Thin metal conduit	Necessary	
Lock nut and bushing	Necessary	
Cable cover	Necessary	Required for routing remote controller cable along a wall
Putty	Reasonable	
Molly anchor	Necessary	
Remote controller cable (Use a 0.3 mm ² (AWG22) 2-core sheathed cable.)	Necessary	

(2) Field-supplied tools

- Flat-tip screwdriver (Width: 4-7 mm (5/32-9/32 inch))
- Knife or Nipper
- Miscellaneous tools

5. Selecting an installation site

This remote controller is for the wall installation. It can be installed either in the switch box or directly on the wall. When performing direct wall installation, wires can be thread through either back or top of the remote controller.

(1) Selecting an installation site

Install the remote controller (switch box) on the site where the following conditions are met.

- (a) For connection to the indoor unit with an Auto descending panel, a place where people can check the Auto descending panel operation of the indoor unit while they are operating the remote controller (Refer to the indoor unit Instructions Book for how to operate Auto descending panel.)

- (b) A flat surface

- (c) A place where the remote controller can measure the accurate indoor temperature

Sensors to monitor indoor temperature are on the indoor unit and on the remote controller. When the room temperature is monitored with the sensor on the remote controller, the main remote controller monitors the room temperature. When using the sensor on the remote controller, follow the instructions below.

- To monitor the accurate indoor temperature, install the remote controller away from direct sunlight, heat sources, and the supply air outlet of the air conditioner.
- Install the remote controller in a location that allows the sensor to measure the representative room temperature.
- Install the remote controller where no wires are routed around the temperature sensor on the controller.
(If wires are routed, the sensor cannot measure accurate indoor temperature.)

Important

Do not install the controller in a place where the difference between the remote controller surface temperature and the actual room temperature will be great.
If the temperature difference is too high, room temperature may not be adequately controlled.

To reduce the risk of shorting, current leakage, electric shock, malfunctions, smoke, or fire, do not install the controller in a place exposed to water or in a condensing environment.

To avoid deformation and malfunction, do not install the remote controller in direct sunlight or where the ambient temperature may exceed 40°C (104°F) or drop below 0°C (32°F).

To reduce the risk of malfunctions and damage to the controller, avoid installing the remote controller on an electrically conductive surface, such as an unpainted metal sheet.

(2) Installation space

Leave a space around the remote controller as shown in the figure at right, regardless of whether the controller is installed in the switch box or directly on the wall. Removing the remote controller will not be easy with insufficient space.

Also, leave an operating space in front of the remote controller.

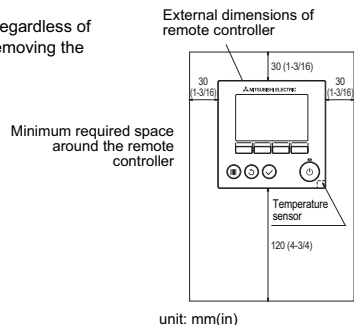

6. Installation/Wiring work

(1) Installation work

Controller can be installed either in the switch box or directly on the wall. Perform the installation properly according to the method.

① Drill a hole in the wall.

- Installation using a switch box
 - Drill a hole in the wall, and install the switch box on the wall.
 - Connect the switch box to the conduit tube.
- Direct wall installation
 - Drill a hole in the wall, and thread the cable through it.

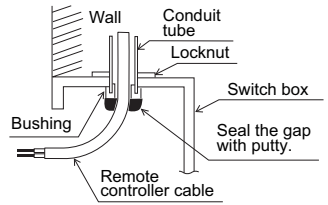

② Seal the cable access hole with putty.

- Installation using a switch box
 - Seal the remote controller cable access hole at the connection of switch box and conduit tube with putty.

To reduce the risk of electric shock, malfunctions, or fire, seal the gap between the cables and cable access holes with putty.

③ Prepare the bottom case of the remote controller.

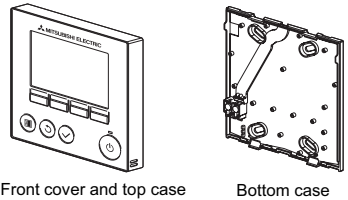

④ Connect the remote controller cable to the terminal block on the bottom case.

Peel off 6 mm of the remote controller cable sheath as shown in the figure below, and thread the cable from behind the bottom case. Thread the cable to the front of the bottom case so that the peeled part of the cable cannot be seen behind the bottom case. Connect the remote controller cable to the terminal block on the bottom case.

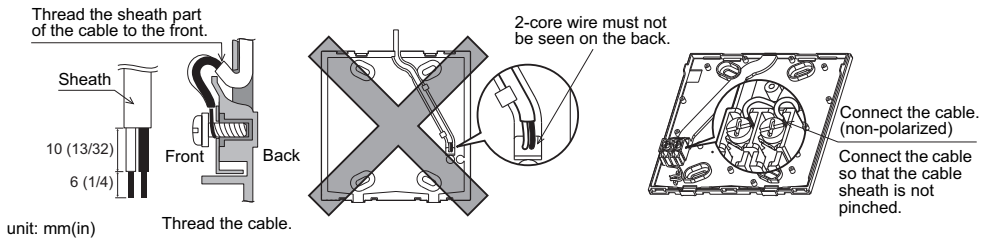

- Direct wall installation
 - Seal the hole through which the cable is threaded with putty.

To reduce the risk of electric shock, shorting, or malfunctions, keep wire pieces and sheath shavings out of the terminal block.

Important

Do not use solderless terminals to connect cables to the terminal block. Solderless terminals may come in contact with the circuit board and cause malfunctions or damage the controller cover.

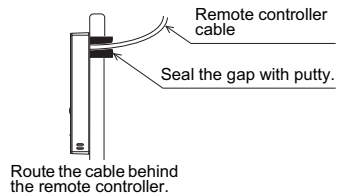

⑤ Install the bottom case.

■ Installation using a switch box

- Secure at least two corners of the switch box with screws.

■ Direct wall installation

- Thread the cable through the groove.
- Secure at least two corners of the remote controller with screws.
- Be sure to secure top-left and bottom-right corners of the remote controller (viewed from the front) to prevent it from lifting. (Use molly anchor etc.)

■ Installation using a switch box

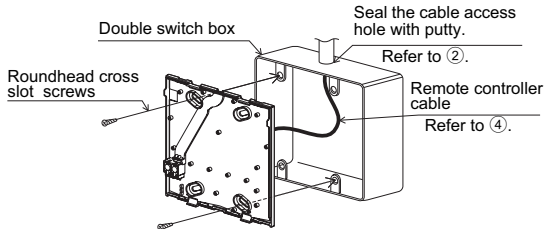

■ Direct wall installation

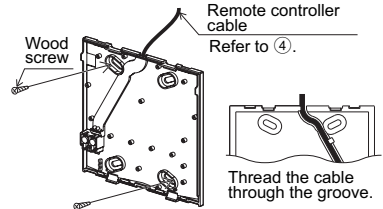

Important

To avoid damage to the controller, do not overtighten the screws.

To avoid damage to the controller, do not make holes on the controller cover.

⑥ Cut out the cable access hole.

■ Direct wall installation (when running the cable along the wall)

- Cut out the thin-wall part on the cover (indicated with the shaded area in the right figure) with a knife or a nipper.
- Thread the cable from the groove behind the bottom case through this access hole.

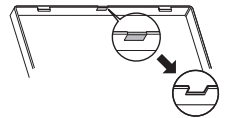

⑦ Route the wire to the top case.

Connect the connector on the bottom case to the connector on the top case.

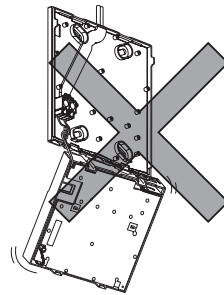
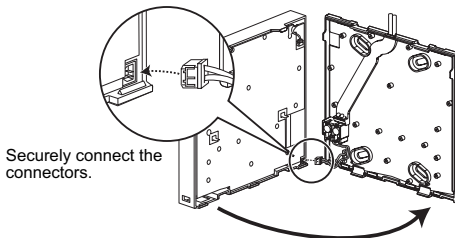

Important

To prevent malfunctions, do not remove the protective film or the circuit board from the casing.

To prevent cable breakage and malfunctions, do not hang the top controller casing hang by the cable.

⑧ Route the wire to the top case.

Important

Hold the cables in place with clamps to prevent undue force from being applied to the terminal block and causing cable breakage.

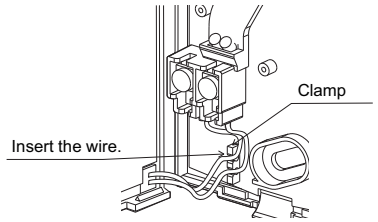

⑨ Install the front cover and top case on the bottom case.

Two mounting tabs are at the top of the top case. (A cover is already installed on the case at the time of factory shipment.) Hook those two tabs onto the bottom case, and click the top case into place. Check that the case is securely installed and not lifted.

Important

When attaching the cover and the top casing to the bottom casing, push it until it click into place. If they are not properly locked into place, they may fall, causing personal injury, controller damage, or malfunctions.

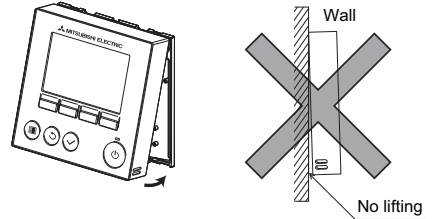

- Direct wall installation (when running the cable along the wall)
 - Thread the cable through the access hole at the top of the remote controller.
 - Seal the cut-out part of the cover with putty.
 - Use a cable cover.

Seal the gap with putty.

Use a cable cover.

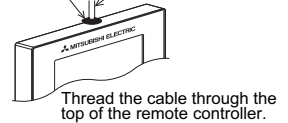

Installation is complete.
Follow the instructions below when uninstalling them.

• **Uninstalling the front cover and top case**

① Uninstalling the front cover

Insert a flat-tip screwdriver into either of the two latches at the bottom of the remote controller, and move it in the direction of the arrow as shown in the figure at right.

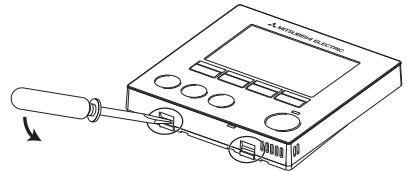

② Uninstalling the top case

Insert a flat-tip screwdriver into either of the two latches at the bottom of the remote controller, and move it in the direction of the arrow as shown in the figure at right.

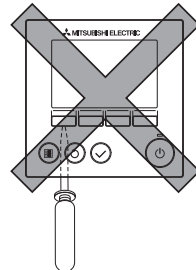
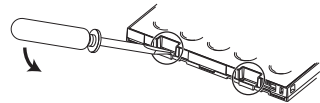

Important

Use a flat-head screwdriver with a blade width of 4-7 mm (5/32-9/32 inch). The use of a screwdriver with a narrower or wider blade tip may damage the controller casing.

To prevent damage to the controller casing, do not force the driver to turn with its tip inserted in the slot.

To prevent damage to the control board, do not insert the driver into the slot strongly.

③ Installing the cover and top case

Two mounting tabs are at the top of the top case.

Hook those two tabs onto the bottom case, and click the top case into place.

Install the cover on the top case in the same way as with the top case.

Check that the top case is securely installed and not lifted.

Important

When attaching the cover and the top casing to the bottom casing, push it until it they click into place. If they are not properly locked into place, they may fall, causing personal injury, controller damage, or malfunctions.

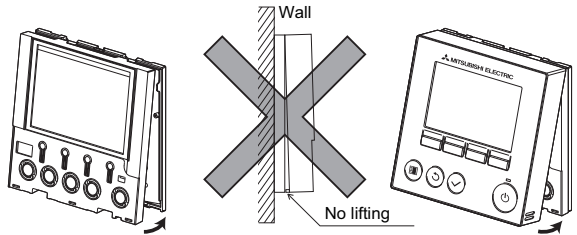

7. Important

■ Discrepancy between the indoor temperature measured at the wall and the actual indoor temperature may occur.

If the following conditions are met, the use of the temperature sensor on the indoor unit is recommended.

- Supply air does not reach to the wall easily where the remote controller is installed due to improper airflow distribution.
- There is a great discrepancy between the wall temperature and the actual indoor temperature.
- The back side of the wall is directly exposed to the outside air.

Note: When temperature changes rapidly, the temperature may not be detected accurately.

■ Refer to the section on initial setting in this Manual for remote controller main/sub setting.

■ Refer to either of the following manuals for temperature sensor setting: indoor unit Installation Manual for City Multi; this manual for Mr. Slim.

■ At the time of factory shipment, protective sheet is on the operation interface of the front cover. Peel off the protective sheet on the operation interface prior to use.

8. Remote controller button functions

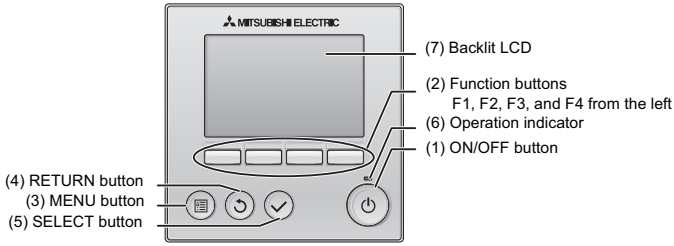

(1) ON/OFF button

Use to turn ON/OFF the indoor unit.

(2) Function buttons

Use to select the operation mode or to set the temperature and fan speed on the Main display.

Use to select items on other screens.

(3) MENU button

Use to bring up the Main menu.

(4) RETURN button

Use to return to the previous screen.

(5) SELECT button

Use to jump to the setting screen or to save the settings.

(6) Operation indicator

Stays lit during normal operation. Blinks during startup and when an error occurs.

(7) Backlit LCD

Dot display. When the backlight is off, pressing any button turns the backlight on and it will stay lit for a certain period of time depending on the screen. Performing any button operation keeps the backlight on.

Note: When the backlight is off, pressing any button turns the backlight on and does not perform its function. (except for the ON/OFF button)

Pressing the MENU button will bring up the Main menu as shown below.
(Refer to section 9.(2) "Main display" for details.)

1/3 Vane-Louver-Vent. (Lossnay)	*1
High power	*1
Timer	*1
Weekly timer	*1
OU silent mode	*1
2/3 Restriction	*1
Energy saving	*1
Night setback	*1
Filter information	*1
Error information	*1
3/3 Maintenance	*1
Initial setting	*2 *3
Service	*2 *3

*1 Refer to the Instructions Book in the CD-ROM for details.
*2 Explained in this manual.

*3 If no buttons are pressed for 10 minutes on the initial setting screens, or 2 hours on the service screens (10 minutes on some screens), the screen will automatically return to the Main display. Any settings that have not been saved will be lost.

The available items on the menu depend on the connected indoor unit model. For items not described in the manuals that are enclosed with the MA remote controller, refer to the manuals that came with the air conditioning units.

Button operations on the Main menu

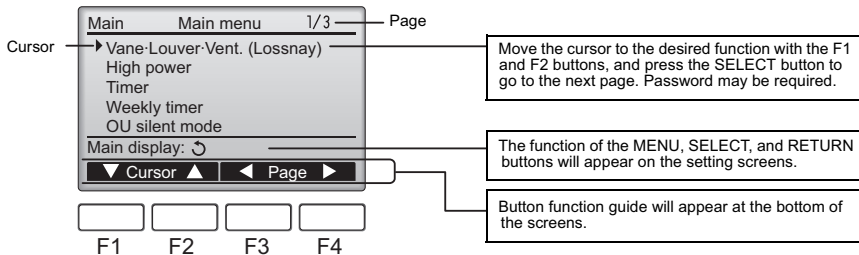

9. Turning on the power

Make sure that the MA remote controller is properly installed according to the instructions in the Installation Manual and that the indoor and outdoor unit installation has been completed before turning on the power.

- (1) When the power is turned on, the following screen will appear.

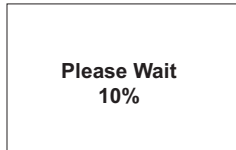

Normal start up (indicating the percentage of process completion)

Notes

- When the power is on for the first time, the Language selection screen will be displayed. Refer to section 11 (8). Select a desired language. The system will not start-up without language selection.
- Some models of City Multi cannot have more than one remote controller connected. Refer to relevant documents (e.g., catalogs) for usage compatibility.

- (2) Main display

After the successful startup, the Main display will appear. The Main display can be displayed in two different modes: "Full" and "Basic." Refer to section 11 "Initial settings" for how to select the display mode. (The factory setting is "Full.")

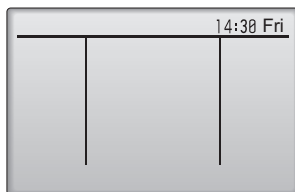

Main display in the Full mode (while the unit is not in operation)

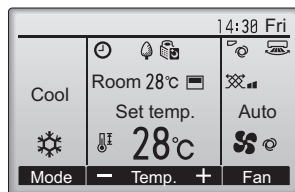

Main display in the Full mode (while the unit is in operation)

Notes

- When connecting two remote controllers, be sure to designate one as a main and the other as a sub controller. Refer to section 11 "Initial settings" for how to make the Main/Sub setting.
- Refer to the Instructions Book for the icons on the display.

10. Test run <Maintenance password is required.>

- (1) Read the section about Test run in the indoor unit Installation Manual before performing a test run.
- (2) At the Main display, press the MENU button and select Service>Test run>Test run.
- (3) Press the ON/OFF button to cancel the test run if necessary.
- (4) Refer to the indoor unit Installation Manual for the detailed information about test run and for how to handle the errors that occur during a test run.

Note: Refer to section 12 "Service menu" for information about the maintenance password.

11. Initial settings (Remote controller settings) <Administrator password is required.>

From the Main display, select Main menu>Initial setting, and make the remote controller settings on the screen that appears.

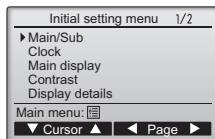

Initial setting menu (1/2)

- Main/Sub
- Clock
- Main display
- Contrast
- Display details
 - Clock
 - Temperature
 - Room temp.
 - Auto mode

Initial setting menu (2/2)

- Auto mode
- Administrator password
- Language selection

Note: The initial administrator password is "0000." Refer to section (7) "Administrator password setting" for how to change the password.

- (1) Main/Sub setting

When connecting two remote controllers, one of them needs to be designated as a sub controller.

[Button operation]

- [1] When the F3 or F4 button is pressed, the currently selected setting will appear highlighted. Select "Sub", and press the SELECT button to save the change.

- [2] Press the MENU button to return to the Main menu screen. (This button always brings up the Main menu screen.)

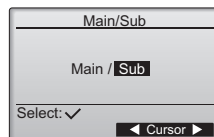

(2) Clock setting

[Button operation]

- Move the cursor with the F1 or F2 button to the desired item.
- Change the date and time with the F3 or F4 button, and press the SELECT button to save the change. The change will be reflected on the clock display on the Main display.

Note: Clock setting is necessary for time display, weekly timer, timer setting and error history. Make sure to perform clock setting when the unit is used for the first time or has not used for a long time.

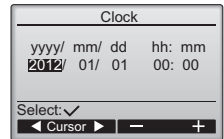

(3) Main display setting

Use the F3 or F4 button to select the display mode "Full" or "Basic." (The factory setting is "Full.")

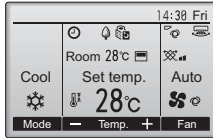

Full mode (Example)

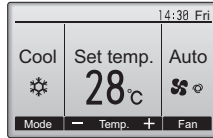

Basic mode (Example)

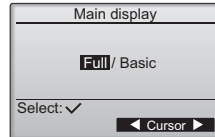

Note: This setting is only for the Main display. In the Basic mode, icons that indicate control status on timer and schedule settings will not appear on the display. Vane, louver, and ventilation settings or room temperature will not appear, either.

(4) Display contrast

[Button operation]

Adjust LCD contrast with the F3 or F4 button.
The current level is indicated with a triangle.

Note: Adjust the contrast to improve viewing in different lighting conditions or installation locations. This setting can not improve viewing from all directions.

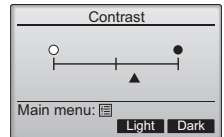

(5) Remote controller display details setting

Make the settings for the remote-controller-related items as necessary.
Press the SELECT button to save the changes.

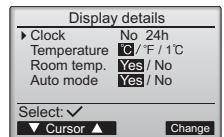

[1] Clock display

[Button operation]

- Select "Clock" from the remote controller display details setting screen, and press the F4 button (Change) to bring up the clock display setting screen.
- Use the F1 through F4 buttons to select "Yes" (display) or "No" (non-display) and its format for the Main display.
- Save the settings with the SELECT button.
(The factory settings are "Yes" (display) and "24 h" format.)

Clock display: Yes (Time is displayed on the Main display.)
No (Time is not displayed on the Main display.)

Display format: 24-hour format
12-hour format

AM/PM display (Effective when the display format is 12-hour): AM/PM before the time
AM/PM after the time

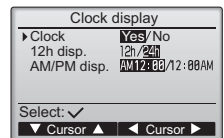

Note: Time display format will also be reflected on the timer and schedule setting display. The time is displayed as shown below.
12-hour format: AM12:00 ~ AM1:00 ~ PM12:00 ~ PM1:00 ~ PM11:59
24-hour format: 0:00 ~ 1:00 ~ 12:00 ~ 13:00 ~ 23:59

[2] Temperature unit setting

[Button operation]

Move the cursor to the "Temperature" on the display details setting screen, and select the desired temperature unit with the F3 or F4 button. (The factory setting is Centigrade (°C).)

- °C: Temperature is displayed in Centigrade. Temperature is displayed in 0.5- or 1-degree increments, depending on the model of indoor units.
- °F: Temperature is displayed in Fahrenheit.
- 1 °C: Temperature is displayed in Centigrade in 1-degree increments. This item will not appear on a sub remote controller.

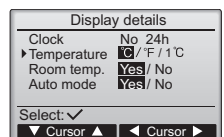

[3]Room temperature display

[Button operation]

Move the cursor to the "Room temp." on the display details setting screen, and select the desired setting with the F3 or F4 button. (The factory setting is "Yes".)

- Yes: Room temperature appears on the Main display.
- No: Room temperature does not appear on the Main display.

Note: Even when "Yes" is set, the room temperature is not displayed on the Main display in the "Basic" mode.

[4]Auto (single set point) mode display setting

[Button operation]

Move the cursor to the "Auto mode" on the display details setting screen, and select the desired mode with the F3 or F4 button. (The factory setting is "Yes".)

- Yes: "AUTO COOL" or "AUTO HEAT" is displayed during operation in the AUTO (single set point) mode.
- No: Only "AUTO" is displayed during operation in the AUTO (single set point) mode.

(6) Auto mode setting

[Button operation]

Whether or not to use the Auto (single set point) or Auto (dual set points) mode can be selected by using the F3 or F4 button. This setting is valid only when indoor units with the AUTO mode function are connected.

(The factory setting is "Yes".)

Press the SELECT button to save the changes made.

- Yes: The AUTO mode can be selected in the operation mode setting.
- No: The AUTO mode cannot be selected in the operation mode setting.

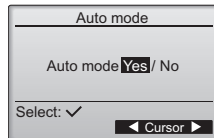

(7) Administrator password setting

[Button operation]

[1] To enter the current Administrator password (4 numerical digits), move the cursor to the digit you want to change with the F1 or F2 button, and set each number (0 through 9) with the F3 or F4 button.

[2] Press the SELECT button.

Note: The initial administrator password is "0000." Change the default password as necessary to prevent unauthorized access. Have the password available for those who need it.

Note: If you forget your administrator password, you can initialize the password to the default password "0000" by pressing and holding the F1 and F2 buttons simultaneously for three seconds on the administrator password setting screen.

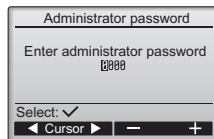

[3] If the password matches, a window to enter a new password will appear. Enter a new password in the same way as explained above, and press the SELECT button.

[4] Press the F4 button (OK) on the password change confirmation screen to save the change. Press the F3 button (Cancel) to cancel the change.

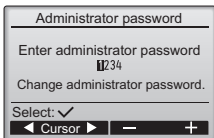

Note: The administrator password is required to make the settings for the following items.

- Timer setting · Weekly timer setting · Energy-save setting
- Outdoor unit silent mode setting · Restriction setting

Refer to the Instruction Book that came with the remote controller for the detailed information about how to make the settings for these items.

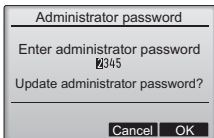

(8) Language selection

[Button operation]

Move the cursor to the language you desire with the F1 through F4 buttons. Press the SELECT button to save the setting.

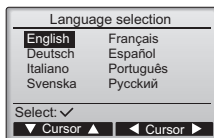

12. Service menu (Maintenance password is required.)

At the Main display, press the MENU button and select "Service" to make the maintenance settings.

When the Service menu is selected, a window will appear asking for the password.

To enter the current maintenance password (4 numerical digits), move the cursor to the digit you want to change with the F1 or F2 button, and set each number (0 through 9) with the F3 or F4 button. Then, press the SELECT button.

Note: The initial maintenance password is "9999." Change the default password as necessary to prevent unauthorized access. Have the password available for those who need it.

Note: If you forget your maintenance password, you can initialize the password to the default password "9999" by pressing and holding the F1 and F2 buttons simultaneously for three seconds on the maintenance password setting screen.

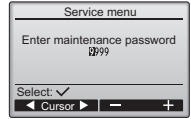

If the password matches, the Service menu will appear.

The type of menu that appears depends on the connected indoor units' type (City Multi or Mr. Slim).

<Mr. Slim>

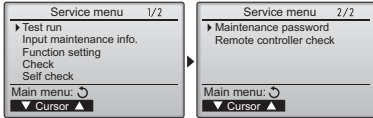

Note: Air conditioning units may need to be stopped to make certain settings. There may be some settings that cannot be made when the system is centrally controlled.

<City Multi>

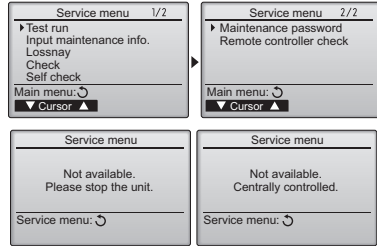

(1) Test run (City Multi and Mr. Slim)

Select "Test run" from the Service menu to bring up the Test run menu.

- Test run: Select this option to perform a test run.
 - Drain pump test run: Select this option to perform a test run on the drain pump on the indoor unit.
- Applicable only to the type of indoor units that support the test run function.

Note: Refer to the indoor unit Installation Manual for the detailed information about test run.

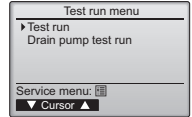

(2) Input maintenance Info. (City Multi and Mr. Slim)

Select "Input maintenance Info." from the Service menu to bring up the Maintenance information screen. Refer to the indoor unit Installation Manual for how to make the settings.

Note: The following settings can be made from the Maintenance Information screen.

- Registering model names and serial numbers
Enter the model names and serial numbers of outdoor and indoor units. The information entered will appear on the Error information screen. Model names can have up to 18 characters, and the serial numbers can have up to 8 characters.
- Registering dealer information
Enter phone number of a dealer. The entered information will appear on the Error information screen. Phone number can have up to 13 characters.
- Initializing maintenance information
Select the desired item to initialize the above settings.

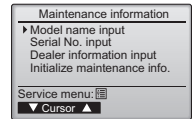

(3) Function setting (Mr. Slim)

Make the settings for the indoor unit functions via the remote controller as necessary.

Select "Function setting" from the Service menu to bring up the Function setting screen.

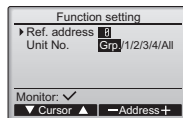

[Button operation]

[1] Set the indoor unit refrigerant addresses and unit numbers with the F1 through F4 buttons, and then press the SELECT button to confirm the current setting.

[2] When data collection from the indoor units is completed, the current settings appears highlighted. Non-highlighted items indicate that no function settings are made. Screen appearance varies depending on the "Unit No." setting.

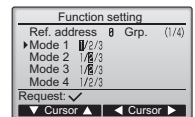

Common items

- [3] Use the F1 or F2 button to move the cursor to select the mode number, and change the setting number with the F3 or F4 button.

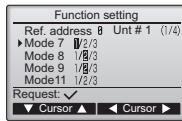

Individual items
(Unit No. 1 through 4)

- [4] When the settings are completed, press the SELECT button to send the setting data from the remote controller to the indoor units.

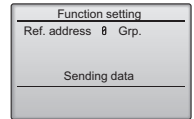

- [5] When the transmission is successfully completed, the screen will return to the Function setting screen.

Note:

- Make the above settings on Mr. Slim units as necessary.
- Refer to the Instructions Book when it is necessary to set the settings for City Multi units.
- **Table 1 summarizes the setting options for each mode number. Refer to the indoor unit Installation Manual for the detailed information about initial settings, mode numbers, and setting numbers for the indoor units.**
- Be sure to write down the settings for all functions if any of the initial settings has been changed after the completion of installation work.

Table1. Function setting options

Mode No.	Mode	Settings	Setting No.	Unit numbers
01	Automatic recovery after power failure	Disable	1	Set "Grp." for the Unit number. These settings apply to all the connected indoor units. Set "1, 2, 3, 4, or All" for the Unit number. These settings apply to each indoor unit. • If "1, 2, 3, or 4" is set for the Unit number, the settings apply only to the specified indoor unit regardless of the number of connected indoor units (one through four units). • If "ALL" is set for the Unit number, the settings apply to all the connected indoor units regardless of the number of connected indoor units (one through four units).
		Enable (Four minutes of standby time is required after the restoration of power.)	2	
02	Thermistor selection (indoor temperature detection)	Average temperature reading of the indoor units in operation	1	
		Thermistor on the indoor unit to which the remote controller is connected (fixed)	2	
		Built-in sensor on the remote controller	3	
		Not connected	1	
03	LOSSNAY connection	Connected (without outdoor air intake by the indoor units)	2	
		Connected (with outdoor air intake by the indoor units)	3	
		240 V	1	
04	Power voltage	220 V, 230 V	2	
		Enable (Automatically the unit achieves effective energy saving operation.)	1	
05	AUTO mode	Disable	2	
		100 hours	1	
07	Filter sign	2500 hours	2	
		Not displayed	3	
		Silent mode (or standard)	1	
08	Fan speed	Standard (or High ceiling 1)	2	
		High ceiling (or High ceiling 2)	3	
		4 directional	1	
09	Outlet	3 directional	2	
		2 directional	3	
		No	1	
10	Optional parts (High-efficiency filter)	Yes	2	
		No vanes (or the vane setting No.3 is effective.)	1	
11	Vane	Equipped with vanes (The vane setting No.1 is effective.)	2	
		Equipped with vanes (The vane setting No.2 is effective.)	3	

(4) LOSSNAY setting (City Multi only)

This setting is required only when the operation of City Multi units is interlocked with LOSSNAY units. This setting is not available for the Mr. Slim units. Interlock settings can be made for the indoor unit to which the remote controller is connected. (They can also be confirmed or deleted.)

Note:

- Use the centralized controller to make the settings if it is connected.
- To interlock the operation of the indoor units with the LOSSNAY units, be sure to interlock the addresses of ALL indoor units in the group and that of the LOSSNAY unit.

[Button operation]

- [1] When "Lossnay" on the Service menu is selected, the remote controller will automatically begin searching for the registered LOSSNAY addresses of the currently connected indoor unit.

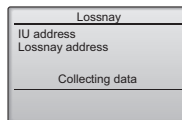

- [2] When the search is completed, the smallest address of the indoor units that are connected to the remote controller and the address of the interlocked LOSSNAY unit will appear. "--" will appear if no LOSSNAY unit is interlocked with the indoor units.

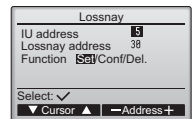

If no settings need to be made, press the RETURN button to go back to the Service menu.

To make LOSSNAY interlock setting

- [3] Enter the addresses of the indoor unit and the LOSSNAY unit to be interlocked, with the F1 through F4 buttons, select "Set" in the "Function", and press the SELECT button to save the settings. "Sending data" will appear on the screen. If the setting is successfully completed, "Setting completed" will appear.

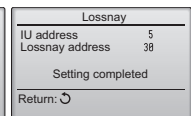
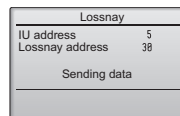

To search for the LOSSNAY address

- [4] Enter the address of the indoor unit to which the remote controller is connected, select "ConF" in the "Function", and press the SELECT button. "Collecting data" will appear on the screen. If the signal is received correctly, the indoor unit address and LOSSNAY address will appear. "--" will appear when no LOSSNAY unit is found. "Unit not exist" will appear if no indoor units that are correspond to the entered address are found.

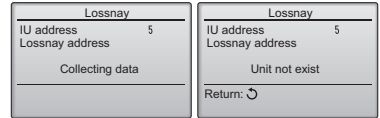

To delete the interlock setting

- [5] To delete the interlocked setting between LOSSNAY unit and the indoor units to which the remote controller is connected, enter the indoor unit address and LOSSNAY address with the F1 through F4 buttons, select "Del." in the "Function", and press the SELECT button. "Deleting" will appear. The screen will return to the search result screen if the deletion is successfully completed. "Unit not exist" will appear if no indoor units that are correspond to the entered address are found. If deletion fails, "Request rejected" will appear on the screen.

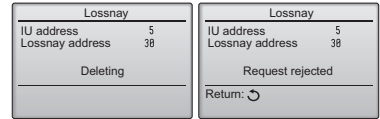

(5) Check

Select "Check" on the Service menu to bring up the Check menu screen. The type of menu that appears depends on the type of indoor units that are connected (City Multi or Mr. Slim). (When City Multi is connected, only "Error history" will appear in the menu.)

<Mr. Slim>

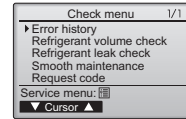

[1] Error history

Select "Error history" from the Check menu, and press the SELECT button to view up to 16 error history records. Four records are shown per page, and the top record on the first page indicates the latest error record.

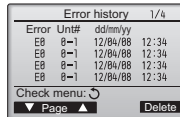

"Error history deleted" will appear on the screen. Press the Return button to go back to the Check menu screen.

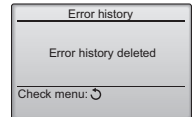

[Deleting the error history]

To delete the error history, press the F4 button (Delete) on the screen that shows error history. A confirmation screen will appear asking if you want to delete the error history. Press the F4 button (OK) to delete the history.

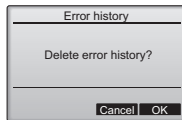

[2] Other options in the Check menu (Mr. Slim only)

The following options are also available on the Mr. Slim units in the Check menu.

- Refrigerant volume check
- Refrigerant leak check
- Smooth maintenance
- Request code

These options are available only on the Mr. Slim units. Refer to the indoor unit Installation Manual for details.

(6) Diagnostic function.

Error history of each unit can be checked via the remote controller. [Procedures]

- [1] Select "Self check" from the Service menu, and press the SELECT button to view the Self check screen.
- [2] With the F1 or F2 button, enter the refrigerant address (Mr. Slim) or the M-NET address (City Multi), and press the SELECT button.
- [3] Error code, unit number, attribute, and indoor unit demand signal ON/OFF status at the contact (City Multi only) will appear. "--" will appear if no error history is available.

<Mr. Slim>

<City Multi>

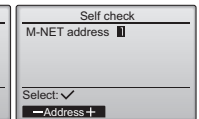
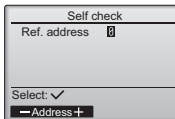

<Mr. Slim>

<City Multi>

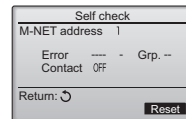
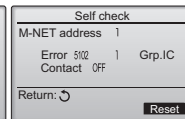
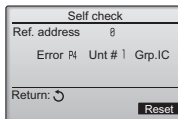

When there is no error history

[Resetting the error history]

- [1] Press the F4 button (Reset) on the screen that shows the error history. A confirmation screen will appear asking if you want to delete the error history.

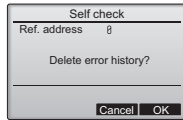

- [2] Press the F4 button (OK) to delete the error history. If deletion fails, "Request rejected" will appear, and "Unit not exist" will appear if no indoor units that are correspond to the entered address are found.

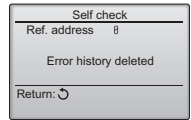

- (7) Setting the maintenance password
Take the following steps to change the maintenance password.

[Procedures]

- [1] Select "Maintenance password" on the Service menu, and press the SELECT button to bring up the screen to enter a new password.
[2] Move the cursor to the digit you want to change with the F1 or F2 button, and set each digit to the desired number (0 through 9) with the F3 or F4 button.
[3] Press the SELECT button to save the new password.
[4] A confirmation screen will appear asking if you want to change the maintenance password. Press the F4 button (OK) to save the change. Press the F3 button (Cancel) to cancel the change.

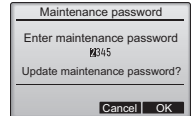
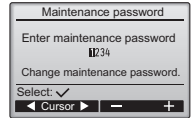

- [5] "Changes saved" will appear when the password is updated.
[6] Press the MENU button to return to the Service menu or press the RETURN button to go back to the "Maintenance password" screen.

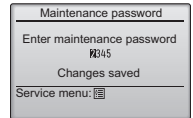

13. Remote controller check

When the remote controller does not work properly, use the remote controller checking function to troubleshoot the problem.

- (1) Check the remote controller display and see if anything is displayed (including lines). Nothing will appear on the remote controller display if the correct voltage (8.5-12 VDC) is not supplied to the remote controller. If this is the case, check the remote controller wiring and indoor units.

[Procedures]

- [1] Select "Remote controller check" from the Service menu, and press the SELECT button to start the remote controller check and see the check results. To cancel the remote controller check and exit the Remote controller check menu screen, press the MENU or the RETURN button. The remote controller will not reboot itself.

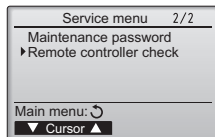

Select "Remote controller check".

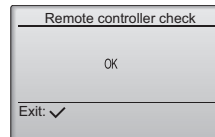
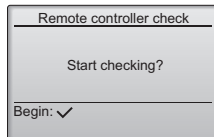

Remote controller check results screen

OK: No problems are found with the remote controller. Check other parts for problems.

E3, 6832: There is noise on the transmission line, or the indoor unit or another remote controller is faulty. Check the transmission line and the other remote controllers.

NG (ALL, ALL1): Send-receive circuit fault. Remote controller needs replacing.

ERC: The number of data errors is the discrepancy between the number of bits in the data transmitted from the remote controller and that of the data that was actually transmitted over the transmission line. If data errors are found, check the transmission line for external noise interference.

- [2] If the SELECT button is pressed after the remote controller check results are displayed, remote controller check will end, and the remote controller will automatically reboot itself.

MITSUBISHI ELECTRIC CORPORATION

HEAD OFFICE: TOKYO BLDG., 2-7-3, MARUNOUCHI, CHIYODA-KU, TOKYO 100-8310, JAPAN

Authorized representative in EU: MITSUBISHI ELECTRIC EUROPE B.V.

HARMAN HOUSE, 1 GEORGE STREET, UXBRIDGE, MIDDLESEX UB8 1QQ, U.K.

Steuersystem CITY MULTI
und Mitsubishi-Klimageräte Mr. SLIM

MA-Fernsteuerung PAR-31MAA

Installationsanleitung



Zur Verteilung an Händler und Lieferanten

Diese Installationsanleitung beschreibt das Installieren der MA-Fernsteuerung zur Verwendung mit Gebäude-Klimagerätesystemen von Mitsubishi, dem direkten Erweiterungstyp der Klimaanlage-Innengeräte CITY MULTI (Typ A und später) und den Kompaktklimageräten Mr. Slim von Mitsubishi.



Lesen Sie vor dem Installationsbeginn die Installationsanleitung und die Dateien auf der CD-ROM, die der Fernsteuerung beiliegt. Eine Nichtbeachtung der Anweisungen könnte zu Schäden der Ausrüstung führen.

Entnehmen Sie Informationen, die sich nicht in dieser Anleitung befinden, den Dateien auf der der Fernsteuerung beiliegenden CD-ROM. Sollten die Dateien nicht lesbar sein, wenden Sie sich an Ihren Händler.

Entnehmen Sie Informationen zur Verkabelung und Installation der Klimageräteeinheiten den entsprechenden Installationshandbüchern. Übergeben Sie diese Anleitung nach der Installation dem Anwender.

1. Vorsichtsmaßnahmen

- Lesen Sie die folgenden Vorsichtsmaßnahmen vor der Installation sorgfältig.
- Beachten Sie diese Maßnahmen zur Gewährleistung der Sicherheit gewissenhaft.

 WARNUNG	Weist auf die Gefahr einer tödlichen oder schweren Verletzung hin.
 VORSICHT	Weist auf die Gefahr einer schweren Verletzung oder Bauschäden hin.

- Übergeben Sie diese Anleitung nach dem Lesen dem Anwender, welcher sie zur zukünftigen Bezugnahme aufbewahren sollte.
- Bewahren Sie diese Anleitung zur zukünftigen Bezugnahme auf, und ziehen Sie im Zweifelsfall zurate. Diese Anleitung sollte den Personen, welche die Fernsteuerung reparieren oder umsetzen zur Verfügung stehen. Stellen Sie sicher, dass die Anleitung an zukünftige Anwender weitergereicht wird.

Alle Elektroarbeiten müssen von qualifiziertem Personal durchgeführt werden.

Allgemeine Sicherheitshinweise

WARNUNG

Installieren Sie die Einheit nicht an einem Ort, an dem sie größeren Mengen an Öl, Dampf, organischen Lösungsmitteln, korrosiven Gasen wie schwefelhaltigen Gasen ausgesetzt ist oder an dem häufig saure/alkalische Lösungen oder Sprays verwendet werden. Diese Substanzen können die Leistung der Einheit beeinträchtigen oder bestimmte Komponenten der Einheit korrodieren. Dies kann zu Stromschlägen, Fehlfunktionen, Rauchbildung oder Bränden führen.

Um das Risiko von Kurzschlüssen, Kriechstrom, Stromschlägen, Fehlfunktionen, Rauchbildung oder Brand zu reduzieren, reinigen Sie die Fernsteuerung nicht mit Wasser oder anderen Flüssigkeiten.

Um das Risiko von Stromschlägen, Fehlfunktionen, Rauchbildung oder Brand zu reduzieren, bedienen Sie die Schalter/Tasten bzw. berühren Sie andere elektrische Teile nicht mit nassen Händen.

Um das Risiko von Verletzungen oder Stromschlägen zu reduzieren, halten Sie den Betrieb an und decken Sie die Fernsteuerung ab, bevor Sie Chemikalien in der Nähe der Fernsteuerung versprühen.

Um das Risiko von Verletzungen oder Stromschlägen zu reduzieren, halten Sie den Betrieb an und schalten Sie die Stromversorgung aus, bevor Sie die Fernsteuerung reinigen, warten oder untersuchen.

Bringen Sie alle erforderlichen Abdeckungen an, um Feuchtigkeit und Staub von der Fernsteuerung fernzuhalten. Staub- und Wasseransammlungen können zu Stromschlägen, Rauchbildung oder Brand führen.

Um das Risiko von Verletzungen zu reduzieren, halten Sie Kinder fern, während Sie die Fernsteuerung installieren, untersuchen oder reparieren.

VORSICHT

Um das Risiko von Brand oder Explosionen zu reduzieren, platzieren Sie in der Nähe der Fernsteuerung keine entzündlichen Materialien oder versprühen Sie keine entzündlichen Sprays.

Um das Beschädigungsrisiko der Fernsteuerung zu reduzieren, sprühen Sie keine Insektizide oder andere entzündlichen Sprays direkt auf die Fernsteuerung.

Um das Risiko von Stromschlägen oder Fehlfunktionen zu reduzieren, berühren Sie das Touchpanel, die Schalter oder Tasten nicht mit einem spitzen oder scharfen Gegenstand.

Um das Risiko von Verletzungen oder Stromschlägen zu reduzieren, vermeiden Sie den Kontakt mit scharfen Kanten bestimmter Bauteile.

Um Verletzungen durch Glasscherben zu vermeiden, üben Sie keinen starken Druck auf die Glasteile aus.

Um Verletzungen zu vermeiden, tragen Sie beim Arbeiten an der Fernsteuerung Schutzkleidung.

Vorsichtsmaßnahmen während der Installation

⚠️ WARNUNG

Installieren Sie die Steuerung nicht an einem Ort, an dem die Gefahr des Austretens von brennbarem Gas besteht. Entzündliches Gas, das sich um die Steuerung ansammelt, kann sich entzünden und einen Brand oder eine Explosion verursachen.

Achten Sie auf eine sichere Entsorgung des Verpackungsmaterials. Plastiktüten stellen eine Erstickungsgefahr für Kinder dar.

Nehmen Sie entsprechende Sicherheitsmaßnahmen gegen Erdbeben vor, um durch die Fernsteuerung verursachte Verletzungen vorzubeugen.

Installieren Sie die Steuerung auf einer flachen Oberfläche, die deren Gewicht tragen kann, um Verletzungen vorzubeugen.

⚠️ VORSICHT

Um das Risiko von Kurzschlüssen, Kriechstrom, Stromschlägen, Fehlfunktionen, Rauchbildung oder Brand zu reduzieren, installieren Sie die Steuerung nicht an Orten, an denen sie Wasser oder Kondensation ausgesetzt ist.

Die Steuerung muss von einem qualifizierten Fachpersonal entsprechend den Anweisungen in der Installationsanleitung installiert werden. Eine unsachgemäße Installation kann zu einem Stromschlag oder Brand führen.

Drücken Sie beim Anbringen der Abdeckung und des oberen an das untere Gehäuse auf die Teile, bis sie mit einem Klick einrasten. Werden sie nicht fest angebracht, könnten sie herunterfallen und zu Personenverletzungen, Steuerungsschäden oder -fehlfunktionen führen.

Vorsichtsmaßnahmen während der Verkabelung

⚠️ WARNUNG

Um das Risiko von Schäden an der Steuerung, Fehlfunktionen, Rauchbildung oder Brand zu reduzieren, verbinden Sie das Stromkabel nicht mit der Signalklemmleiste.

Die Kabel müssen sicher, aber mit einem gewissen Spielraum an ihrem Platz befestigt werden, damit kein Druck auf die Klemmen ausgeübt wird. Nicht richtig angeschlossene Kabel könnten brechen, überhitzen, Rauch oder Brand auslösen.

Um das Risiko von Verletzungen oder Stromschlägen zu reduzieren, muss die Stromversorgung vor dem Ausführen der Elektroarbeiten abgestellt werden.

Alle Elektroarbeiten sind von einem qualifizierten Elektriker gemäß den örtlich geltenden Vorschriften, Standards und den detaillierten Anleitungen dieser Installationsanleitung durchzuführen. Kapazitätsmangel des Stromversorgungsnetzes oder eine unsachgemäße Installation kann zu Fehlfunktionen, Stromschlägen, Rauchbildung oder Brand führen.

Um das Risiko von Kriechstrom, Überhitzung, Rauchbildung oder Brand zu reduzieren, dürfen nur Kabel mit der entsprechenden Strombelastbarkeit verwendet werden.

⚠️ VORSICHT

Um das Risiko von Stromschlägen, Kurzschlüssen oder Fehlfunktionen zu reduzieren, dürfen sich keine Kabelteile und Mantelspane im Anschlussblock befinden.

Um das Risiko von Kurzschlüssen, Kriechstrom, Stromschlägen oder Fehlfunktionen zu reduzieren, dürfen die Kabel nicht in Kontakt mit den Kanten der Steuerung kommen.

Um das Risiko von Kurzschlüssen, Fehlfunktionen oder Bränden zu reduzieren, muss der Spalt zwischen den Kabeln und den Kabelzugangsöffnungen mit Kitt versiegelt werden.

Vorsichtsmaßnahmen während der Versetzung oder der Reparatur der Steuerung

⚠️ WARNUNG

Die Steuerung darf nur von einer qualifizierten Fachkraft repariert oder versetzt werden. Bauen Sie die Steuerung nicht auseinander oder modifizieren Sie sie nicht. Eine unsachgemäße Installation oder Reparatur kann zu Verletzungen, Stromschlägen oder Brand führen.

⚠️ VORSICHT

Um das Risiko von Kurzschlüssen, Stromschlägen, Brand oder Fehlfunktionen zu reduzieren, berühren Sie die Leiterplatte weder mit Werkzeugen noch mit Ihren Händen. Vermeiden Sie zudem, dass sich darauf Staub ansammelt.

Zusätzliche Vorsichtsmaßnahmen

Um Schäden an der Steuerung zu vermeiden, dürfen nur die entsprechenden Werkzeuge zur Installation, Untersuchung oder Reparatur der Steuerung verwendet werden.

Diese Steuerung ist ausschließlich für die Verwendung mit dem Gebäudeverwaltungssystem von Mitsubishi Electric konzipiert. Die Verwendung dieser Steuerung mit anderen Systemen oder zu anderen Zwecken könnte zu Fehlfunktionen führen.

Nehmen Sie entsprechende Maßnahmen gegen elektrische Störinterferenzen beim Installieren von Klimageräten in Krankenhäusern oder anderen Einrichtungen mit Kommunikationskapazitäten vor. Wechselrichter, medizinische Hochfrequenzgeräte, drahtlose Kommunikationsgeräte oder Stromgeneratoren können den Betrieb des Klimagerätesystems beeinträchtigen. Das Klimagerätesystem könnte umgekehrt den Betrieb dieser Gerätearten aufgrund der Erzeugung von elektrischem Rauschen beeinträchtigen.

Um Fehlfunktionen zu vermeiden, bündeln Sie Strom- und Signalkabel nicht oder platzieren Sie sie nicht in demselben Metallschlauch.

Um Fehlfunktionen zu vermeiden, entfernen Sie nicht den Schutzfilm vom Gehäuse oder der Leiterplatte.

Um Schäden an der Steuerung zu vermeiden, dürfen die Schrauben nicht zu fest angezogen werden.

Verwenden Sie einen Flachkopfschraubendreher mit einer Klingebreite von 4-7 mm (5/32-9/32 Zoll). Die Verwendung eines Schraubendrehers mit einer schmalen oder breiteren Klinge könnte das Steuerungsgehäuse beschädigen.

Um Schäden am Steuerungsgehäuse zu vermeiden, darf der Schraubendreher nicht mit Gewalt im Schlitz gedreht werden.

Um Verfärbungen zu vermeiden, darf die Steuerung nicht mit Benzol, Verdünnern oder chemisch-behandelten Tüchern gereinigt werden. Reinigen Sie die Steuerung, indem Sie ein mildes Reinigungsmittel in Wasser geben, ein weiches Tuch damit befeuchten und die Steuerung abwischen. Entfernen Sie Reinigungsmittelreste dann mit einem in Wasser getauchten Tuch, und wischen Sie das Gerät am Ende mit einem trockenen Tuch ab.

Um Schäden an der Steuerung zu vermeiden, muss das Gerät gegen statische Elektrizität geschützt werden.

Verwenden Sie zum Anschluss der Kabel an den Anschlussblock keine lötlötfreie Verbindungen.
Lötfreie Verbindungen könnten mit der Leiterplatte in Kontakt kommen und Fehlfunktionen oder Schäden am Steuerungsgehäuse verursachen.

Um Schäden an der Steuerung zu vermeiden, dürfen keine Löcher in die Steuerungsabdeckung gebohrt werden.

Um eine Verformung oder Fehlfunktion zu vermeiden, darf die Fernsteuerung nicht an Orten installiert werden, an der sie direktem Sonnenlicht oder einer Umgebungstemperatur von mehr als 40 °C (104 °F) oder weniger als 0 °C (32 °F) ausgesetzt ist.

Die Steuerung darf nicht an der Tür der Steuertafel angebracht werden. Durch Vibrationen oder Stöße könnte die Steuerung beschädigt werden oder herunterfallen.

Halten Sie die Kabel mit Klemmen in Position, um zu verhindern, dass zuviel Zugspannung am Anschlussblock anliegt und die Kabel dadurch beschädigt werden.

Um ein Reißen und eine Fehlfunktion der Kabel zu vermeiden, hängen Sie das obere Steuerungsgehäuse nicht über die Kabel auf.

2. Systemanforderungen

⚠️ WARNUNG

Die mit der Fernsteuerung gelieferte CD-ROM kann nur auf einem CD- oder DVD-Laufwerk abgespielt werden. Versuchen Sie nicht die CD-ROM auf einem Audio-CD-Player abzuspielen, da dies Ihre Ohren und/oder die Lautsprecher beschädigen könnte.

Zum Ausführen der Handbuch-Navigationssoftware muss Ihr Computer die folgenden Voraussetzungen erfüllen:

[PC] PC/AT kompatibel

[Prozessor] Core2 Duo 1,66 GHz oder schneller (Core2 Duo 1,86 GHz oder schneller empfohlen)

Pentium D 1,7 GHz oder schneller (Pentium D 3,0 GHz oder schneller empfohlen)

Pentium M 1,7 GHz oder schneller (Pentium M 2,0 GHz oder schneller empfohlen)

Pentium 4 2,4 GHz oder schneller (Pentium 4 2,8 GHz oder schneller empfohlen)

* Core2 Duo oder ein schnellerer Prozessor ist notwendig, um die Handbuch-Navigationssoftware unter Windows Vista auszuführen.

[Arbeitsspeicher] Windows Vista: mind. 1 GB (2 GB oder mehr empfohlen)

Windows XP: mind. 512 MB (1 GB oder mehr empfohlen)

[Festplattenspeicher] mind. 1 GB (verfügbarer Speicher)

* Windows Vista: Verfügbarer Speicher des Laufwerks, in dem sich der Ordner „Eigene Dokumente“ befindet

* Windows XP: Verfügbarer Speicher des Laufwerks, in dem sich der Ordner „Eigene Dateien“ befindet

[Auflösung] SVGA 800 × 600 oder höher

[Betriebssystem] Windows Vista Ultimate/Business/Home Basic Service Pack1 (Businessversion empfohlen)

Windows XP Professional/Home Edition Service Pack2 oder Service Pack3 (Professionelle Version empfohlen)

[Erforderliche Software] Adobe Reader 8.1.3 oder höher

Adobe Acrobat 8.1.3 oder höher

* Software zum Betrachten von PDF-Dateien

„Windows“, „Windows XP“ und „Windows Vista“ sind eingetragene Marken der Microsoft Corporation.

„Adobe Reader“ und „Adobe Acrobat“ sind eingetragene Marken von Adobe Systems Incorporated.

„Core2 Duo“ und „Pentium“ sind eingetragene Marken von Intel Corporation.

3. Teilebezeichnung und mitgelieferte Teile

Die folgenden Teile sind bei Auslieferung enthalten:

Teilebezeichnung	Anzahl	Aussehen
Fernsteuerung (Vordere Abdeckung)	1	Rechte Abbildung *1
Fernsteuerung (Obergehäuse)	1	Rechte Abbildung *2
Fernsteuerung (Untergehäuse)	1	Rechte Abbildung *3
Rundkopf-Kreuzschlitzschrauben M4×30	2	
Holzschraube 4,1×16 (für Wandinstallation)	2	
Installationsanleitung (dieses Anleitung)	1	
Einfache Betriebsanleitung	1	
CD-ROM (Anweisungshandbuch und Installationsanleitung)	1	

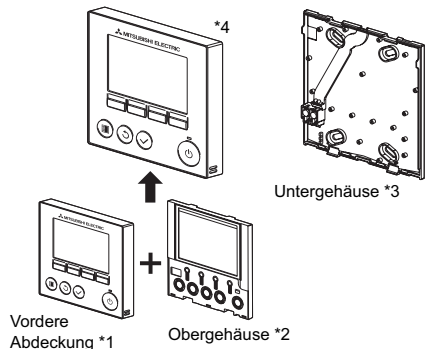

*4 Die vordere Abdeckung (*1) ist bei Auslieferung bereits am Obergehäuse (*2) angebracht.

*5 Das Fernsteuerungskabel ist nicht im Lieferumfang enthalten.

4. Vor Ort zu beschaffende Teile/Notwendige Werkzeuge

(1) Vor Ort zu beschaffende Teile

Die folgenden Teile sind vor Ort zu beschaffen:

Teilebezeichnung	Anzahl	Hinweise
Doppelter Schaltkasten	1	Für Wandinstallation nicht notwendig
Dünner Metallschlauch	Notwendig	
Sicherungsmuttern und Durchführungshülsen	Notwendig	
Kabelmantel	Notwendig	Zum Führen des Fernsteuerungskabels entlang einer Wand notwendig
Kitt	Vorteilhaft	
Molly-Dübel	Notwendig	
Fernsteuerungskabel (Verwenden Sie ein 0,3 mm ² (AWG22) umhülltes 2-adriges Kabel.)	Notwendig	

(2) Vor Ort zu beschaffende Werkzeuge

- Flachkopfschraubendreher (Breite: 4-7 mm (5/32-9/32 Zoll))
- Messer oder Zange
- Andere Werkzeuge

5. Auswahl des Installationsortes

Diese Fernsteuerung ist für eine Wandinstallation ausgelegt. Sie kann entweder in einem Schaltkasten oder direkt an einer Wand montiert werden. Bei einer Wandinstallation können die Kabel entweder durch die Rück- oder Oberseite der Fernsteuerung geführt werden.

(1) Auswählen des Installationsortes

Montieren Sie die Fernsteuerung (Schaltkasten) an einem Ort, welcher den folgenden Bedingungen entspricht:

- Wählen Sie für einen Anschluss an ein Innengerät mit einem automatisch absteigendem Bedienfeld einen Ort an dem Personen dieses Feld des Innengeräts bedienen können, während Sie die Fernsteuerung bedienen. (Hinweise zum Bedienen des automatisch absteigenden Bedienfelds finden Sie im Anweisungshandbuch des Innengeräts.)
- Ort mit einer flachen Oberfläche
- Ort, an dem die Fernsteuerung die Raumtemperatur exakt messen kann

Sensoren zum Messen der Raumtemperatur befinden sich am Innengerät und an der Fernsteuerung. Wird die Raumtemperatur über den Sensor der Fernsteuerung gemessen, übernimmt die Hauptfernsteuerung diese Aufgabe. Befolgen Sie die unten stehenden Anweisungen, wenn über den Sensor der Fernsteuerung gemessen wird:

- Um die Raumtemperatur akkurat messen zu können, muss die Fernsteuerung außerhalb des Einflusses von direkter Sonneneinstrahlung, Wärmequellen und dem Zuluftauslass des Klimageräts installiert werden.
- Die Fernsteuerung muss an einem Ort installiert werden, an welchem der Sensor die durchschnittliche Raumtemperatur messen kann.
- Die Fernsteuerung muss so installiert werden, dass keine Kabel um den Temperatursensor der Fernsteuerung geführt werden. (Werden Kabel um den Sensor geführt, kann er die Raumtemperatur nicht akkurat messen.)

Wichtig

Installieren Sie die Steuerung nicht an einem Ort, an dem ein großer Unterschied zwischen der Oberflächentemperatur der Fernsteuerung und der tatsächlichen Raumtemperatur herrscht. Ist der Temperaturunterschied zu groß, kann die Raumtemperatur nicht richtig gesteuert werden.

Um das Risiko von Kurzschlüssen, Kriechstrom, Stromschlägen, Fehlfunktionen, Rauchbildung oder Brand zu reduzieren, installieren Sie die Steuerung nicht an Orten, an denen sie Wasser oder Kondensation ausgesetzt ist.

Um eine Verformung oder Fehlfunktion zu vermeiden, darf die Fernsteuerung nicht an Orten installiert werden, an der sie direktem Sonnenlicht oder einer Umgebungstemperatur von mehr als 40 °C (104 °F) oder weniger als 0 °C (32 °F) ausgesetzt ist.

Um das Risiko von Funktionsstörungen und Beschädigungen der Steuerung zu verringern, vermeiden Sie die Installation der Fernbedienung auf einer elektrisch leitenden Oberfläche, wie z. B. auf einem nicht lackierten Metallblech.

(2) Installationsbereich

Belassen Sie einen Abstand um die Fernsteuerung, wie in der Abbildung rechts dargestellt, unabhängig davon, ob die Steuerung in einem Schaltkasten oder direkt an der Wand installiert ist. Bei unzureichendem Platz ist das Entnehmen der Fernsteuerung problematisch. Belassen Sie zudem einen Betriebsbereich vor der Fernsteuerung.

Erforderlicher Mindestabstand um die Fernsteuerung

Äußere Abmessungen der Fernsteuerung

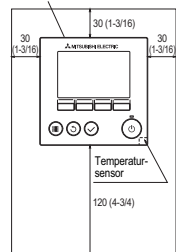

Einheit: mm (Zoll)

6. Installation/Verkabelung

(1) Installationsarbeiten

Die Steuerung kann entweder in einem Schaltkasten oder direkt an einer Wand montiert werden. Führen Sie die Installation entsprechend den Anweisungen aus.

① Bohren Sie ein Loch in die Wand.

- Installation mithilfe eines Schaltkastens
 - Bohren Sie ein Loch in die Wand, und montieren Sie den Schaltkasten daran.
 - Verbinden Sie den Schaltkasten mit dem Kabelrohr.
- Wandinstallation
 - Bohren Sie ein Loch durch die Wand, und ziehen Sie das Kabel durch.

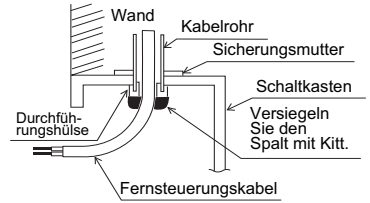

② Versiegeln Sie das Kabelzugangsloch mit Kitt.

- Installation mithilfe eines Schaltkastens
 - Versiegeln Sie das Kabelzugangsloch der Fernsteuerung an der Verbindungsstelle zwischen Schalterkasten und Kabelrohr mit Kitt.

Um das Risiko von Kurzschlüssen, Fehlfunktionen oder Bränden zu reduzieren, muss der Spalt zwischen den Kabeln und den Kabelzugangsöffnungen mit Kitt versiegelt werden.

③ Bereiten Sie das Untergehäuse der Fernsteuerung vor.

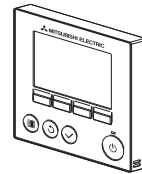

Vordere Abdeckung und Obergehäuse

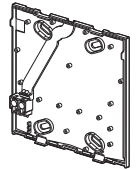

Untergehäuse

④ Schließen Sie das Fernsteuerungskabel an den Anschlussblock des Untergehäuses an.

Entfernen Sie 6 mm der Ummantelung des Fernsteuerungskabels, wie in der unten stehenden Abbildung dargestellt, und führen Sie das Kabel von hinten durch das Untergehäuse. Ziehen Sie das Kabel soweit bis zur Vorderseite des Untergehäuses, bis der abisolierte Kabelteil hinter dem Untergehäuse nicht mehr sichtbar ist. Schließen Sie das Fernsteuerungskabel an den Anschlussblock des Untergehäuses an.

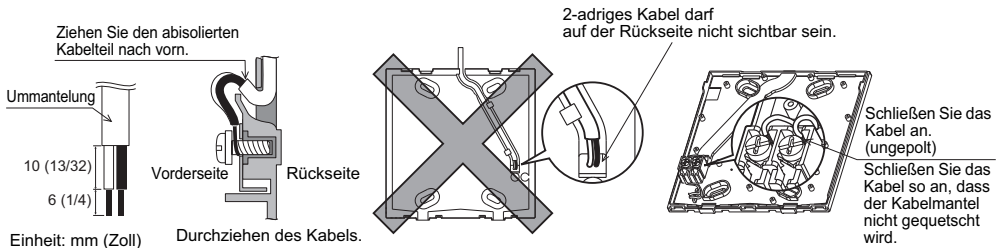

■ Wandinstallation

- Versiegeln Sie das Loch, durch welches das Kabel gezogen wurde, mit Kitt.

Um das Risiko von Stromschlägen, Kurzschlüssen oder Fehlfunktionen zu reduzieren, dürfen sich keine Kabelteile und Mantelspäne im Anschlussblock befinden.

Wichtig

Verwenden Sie zum Anschluss der Kabel an den Anschlussblock keine lötlösen Verbindungen. Lötlöse Verbindungen könnten mit der Leiterplatte in Kontakt kommen und Fehlfunktionen oder Schäden am Steuerungsgehäuse verursachen.

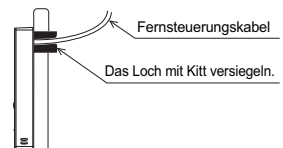

Das Kabel hinter der Fernsteuerung verlegen.

5 Befestigen Sie das Untergehäuse.

■ Installation mithilfe eines Schaltkastens

- Verschrauben Sie mindestens zwei Ecken des Schaltkastens.

■ Wandinstallation

- Führen Sie das Kabel durch die Nute.
- Verschrauben Sie mindestens zwei Ecken der Fernsteuerung.
- Die linke obere und die rechte untere Kante der Fernsteuerung (von der Vorderseite aus betrachtet) müssen sicher befestigt werden, um ein Abheben zu vermeiden. (Verwenden Sie einen Molly-Dübel etc.)

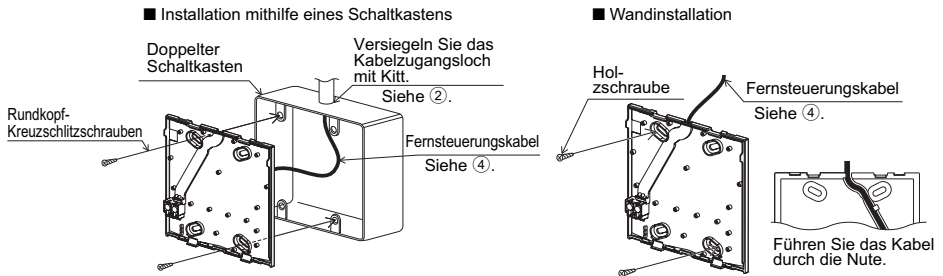

Wichtig

Um Schäden an der Steuerung zu vermeiden, dürfen die Schrauben nicht zu fest angezogen werden.

Um Schäden an der Steuerung zu vermeiden, dürfen keine Löcher in die Steuerungsabdeckung gebohrt werden.

6 Brechen Sie das Kabelzugangsloch aus.

■ Wandinstallation (Beim Entlangführen der Kabel um die Wand)

- Brechen Sie den dünnwandigen Teil der Abdeckung (in der Abbildung rechts durch den schattierten Bereich dargestellt) mit einem Messer oder einer Zange aus.
- Ziehen Sie das Kabel von der Nute hinter dem Untergehäuse durch das Zugangsloch.

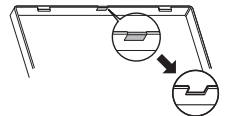

7 Führen Sie das Kabel zum Obergehäuse.

Verbinden Sie den Stecker des Untergehäuses mit dem Anschluss des Obergehäuses.

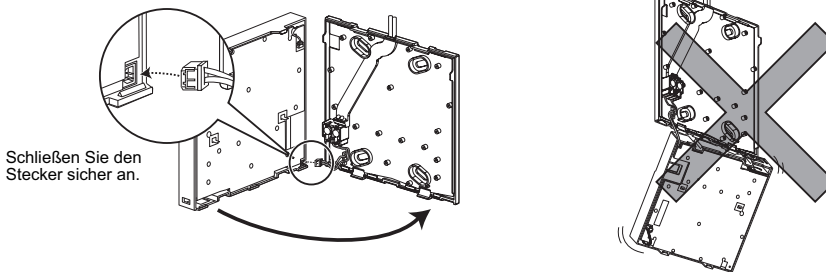

Wichtig

Um Fehlfunktionen zu vermeiden, entfernen Sie nicht den Schutzfilm vom Gehäuse oder der Leiterplatte.

Um ein Reißen und eine Fehlfunktion der Kabel zu vermeiden, hängen Sie das obere Steuergehäuse nicht über die Kabel auf.

⑧ Führen Sie das Kabel zum Obergehäuse.

Wichtig

Halten Sie die Kabel mit Klemmen in Position, um zu verhindern, dass zuviel Zugspannung am Anschlussblock anliegt und die Kabel dadurch beschädigt werden.

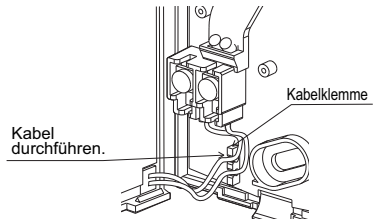

⑨ Bringen Sie die vordere Abdeckung und das Obergehäuse am Untergehäuse an.

Es befinden sich zwei Befestigungszungen oben am Obergehäuse. (Die Abdeckung ist bei Auslieferung bereits am Gehäuse angebracht.) Haken Sie diese zwei Befestigungszungen in das Untergehäuse ein und klicken Sie das Obergehäuse in Position. Überprüfen Sie, dass das Gehäuse fest angebracht ist und nicht angehoben werden kann.

Wichtig

Drücken Sie beim Anbringen der Abdeckung und des oberen an das untere Gehäuse auf die Teile, bis sie mit einem Klick einrasten. Werden sie nicht fest angebracht, könnten sie herunterfallen und zu Personenverletzungen, Steuerungsschäden oder -fehlfunktionen führen.

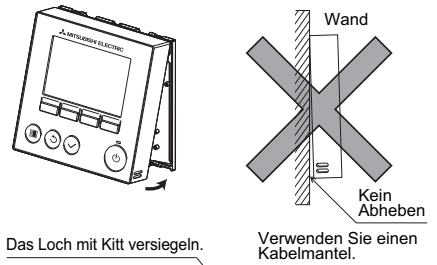

- Wandinstallation (Beim Entlangführen der Kabel um die Wand)
 - Führen Sie das Kabel durch das Zugansloch an der Oberseite der Fernsteuerung.
 - Versiegeln Sie den ausgebrochenen Bereich der Abdeckung mit Kitt.
 - Verwenden Sie einen Kabelmantel.

Das Loch mit Kitt versiegeln.

Verwenden Sie einen Kabelmantel.

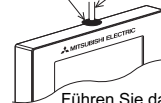

Führen Sie das Kabel durch die Oberseite der Fernsteuerung.

Die Installation ist abgeschlossen.

Folgen Sie bei der Demontage den unten stehenden Anweisungen.

• Abnehmen der vorderen Abdeckung und des Obergehäuses

① Abnehmen der vorderen Abdeckung

Führen Sie einen Flachkopfschraubendreher in eine der zwei Verriegelungen an der Unterseite der Fernsteuerung ein, und bewegen Sie ihn in Pfeilrichtung, wie in der rechten Abbildung.

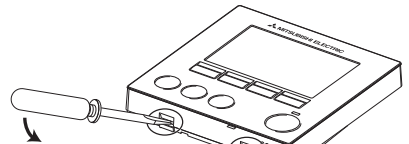

② Abnehmen des Obergehäuses

Führen Sie einen Flachkopfschraubendreher in eine der zwei Verriegelungen an der Unterseite der Fernsteuerung ein, und bewegen Sie ihn in Pfeilrichtung, wie in der rechten Abbildung.

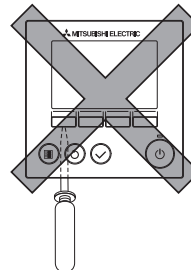
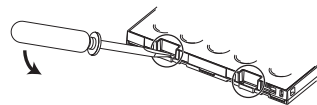

Wichtig

Verwenden Sie einen Flachkopfschraubendreher mit einer Klingenbreite von 4-7 mm (5/32-9/32 Zoll). Die Verwendung eines Schraubendrehers mit einer schmaleren oder breiteren Klinge könnte das Steuergehäuse beschädigen.

Um Schaden am Steuergehäuse zu vermeiden, darf der Schraubendreher nicht mit Gewalt im Schlitz gedreht werden.

Um Schaden an der Steuerplatine zu vermeiden, muss der Schraubendreher vorsichtig in den Spalt eingeführt werden.

③ Anbringen der vorderen Abdeckung und des Obergehäuses

Es befinden sich zwei Befestigungszungen oben am Obergehäuse.

Haken Sie diese zwei Befestigungszungen in das Untergehäuse ein und klicken Sie das Obergehäuse in Position.

Bringen Sie die Abdeckung an das Obergehäuse auf dieselbe Art und Weise an.

Überprüfen Sie, dass das Obergehäuse fest angebracht ist und nicht angehoben werden kann.

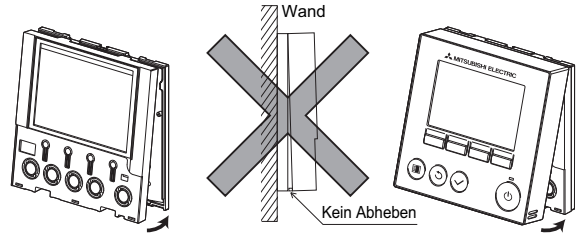

Wichtig

Drücken Sie beim Anbringen der Abdeckung und des oberen an das untere Gehäuse auf die Teile, bis sie mit einem Klick einrasten.

Werden sie nicht fest angebracht, könnten sie herunterfallen und zu Personenverletzungen, Steuerungsschäden oder -fehlfunktionen führen.

7. Wichtig

■ Es kann zu einer Abweichung zwischen der an der Wand gemessenen Raumtemperatur und der tatsächlichen Raumtemperatur kommen.

Beim Vorliegen der folgenden Bedingungen wird das Messen über den Temperatursensor des Innengeräts empfohlen:

- Aufgrund unzureichender Luftzirkulation erreicht die Zuluft nicht die an der Wand installierte Fernsteuerung.
- Zwischen der Wandtemperatur und tatsächlichen Raumtemperatur besteht ein großer Unterschied.
- Die Wandrückseite ist der Freiluft direkt ausgesetzt.

Hinweis: Ändert sich die Temperatur schnell, kann sie ggf. nicht akkurat gemessen werden.

■ Siehe den Abschnitt über die Grundeinstellungen in diesem Handbuch bezüglich der Haupt/Neben-Einstellung der Fernbedienung.

■ Siehe die beiden folgenden Handbücher bezüglich der Einstellung des Temperatursensors: Installationsanleitung des Innengeräts für City Multi; dieses Handbuch für Mr. Slim.

■ Bei Auslieferung ist eine Schutzfolie auf dem Bedienfeld der vorderen Abdeckung angebracht. Entfernen Sie vor der Verwendung die Schutzfolie auf dem Bedienfeld.

8. Tastenfunktionen der Fernbedienung

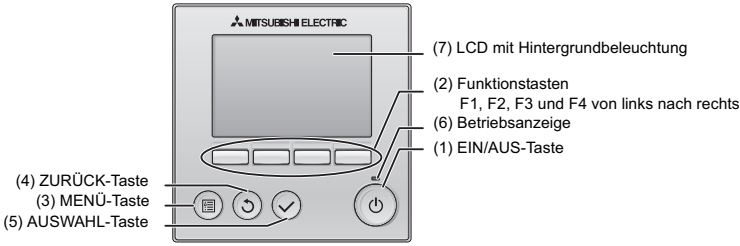

- (1) EIN/AUS-Taste**
Dient zum Ein-/Ausschalten des Innengeräts.
- (2) Funktionstasten**
Dienen zum Auswählen der Betriebsart bzw. zum Einstellen der Temperatur und Lüftergeschwindigkeit im Hauptdisplay.
Dient zum Auswählen von Optionen anderer Bildschirme.
- (3) MENÜ-Taste**
Dient zum Aufrufen des Hauptmenüs.
- (4) ZURÜCK-Taste**
Dient zum Anzeigen des vorherigen Bildschirms.
- (5) AUSWAHL-Taste**
Dient zum Aufrufen des Einstellungsbildschirms oder zum Speichern der Einstellungen.
- (6) Betriebsanzeige**
Leuchtet im normalen Betrieb konstant. Blinkt beim Start und beim Auftreten eines Fehlers.
- (7) LCD mit Hintergrundbeleuchtung**
Rasterdisplay. Bei ausgeschalteter Hintergrundbeleuchtung wird diese durch eine Tastenbedienung, abhängig vom jeweiligen Bildschirm, für eine bestimmte Zeitdauer eingeschaltet. Die Hintergrundbeleuchtung bleibt bei jeder Tastenbedienung eingeschaltet.

Durch Drücken der MENÜ-Taste wird das Hauptmenü angezeigt, wie unten abgebildet. (Siehe Abschnitt 9.(2) „Hauptdisplay“ für Details.)

1/3 Vane-Louver-Lüftung (Lossnay)	*1
Hohe Leistung	*1
Timer	*1
Wochentimer	*1
AG Leiselauf	*1
2/3 Nicht zulässig	*1
Energie sparen	*1
Nachtsabsenkung	*1
Filterinformation	*1
Störungsinformation	*1
3/3 Wartung	*1
Grundeinstellungen	*2 *3
Service	*2 *3

*1 Details sind im Anweisungshandbuch auf der CD-ROM enthalten.

*2 In diesem Handbuch erläutert.

*3 Wenn auf den Grundeinstellungs-Bildschirmen 10 Minuten lang keine Tasten gedrückt werden, oder 2 Stunden auf den Service-Bildschirmen (auf einigen Bildschirmen 10 Minuten), wird automatisch wieder das Hauptdisplay angezeigt. Etwaige nicht gespeicherte Einstellungen gehen verloren.

Die im Menü verfügbaren Optionen sind vom angeschlossenen Innengerätemodell abhängig. Bitte entnehmen Sie Details zu den Optionen der MA-Fernbedienung den zusammen mit den Klimageräten gelieferten Handbüchern.

Hinweis: Bei ausgeschalteter Hintergrundbeleuchtung schaltet jede Tastenbedienung die Hintergrundbeleuchtung ein, die Tastenfunktion wird dabei jedoch nicht ausgeführt. (mit Ausnahme der EIN/AUS-Taste)

Tastenbedienung im Hauptmenü

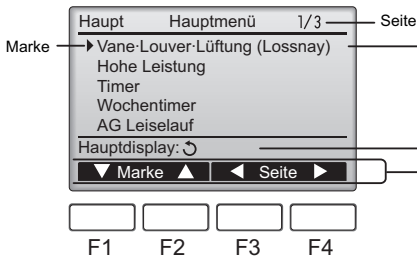

Stellen Sie die Marke mit der F1- und F2-Taste auf die gewünschte Funktion ein und drücken Sie die AUSWAHL-Taste, um die nächste Seite aufzurufen. Unter Umständen ist ein Passwort erforderlich.

Die Funktion der MENÜ-, AUSWAHL- und ZURÜCK-Taste erscheint auf den Einstellungsbildschirmen.

Am unteren Bildschirmrand erscheinen Funktionstastenanleitungen.

9. Einschalten der Stromversorgung

Vergewissern Sie sich, dass die MA-Fernbedienung ordnungsgemäß entsprechend den Anleitungen im Installationshandbuch installiert worden ist und dass die Innen- und Außengeräteinstallation abgeschlossen ist, bevor Sie die Stromversorgung einschalten.

- (1) Beim Einschalten der Stromversorgung wird der folgende Bildschirm angezeigt.



Normaler Start (mit Anzeige des erreichten Fortschritts in Prozent)

Hinweise

- Beim erstmaligen Einschalten der Stromversorgung wird der Bildschirm für die Sprachauswahl angezeigt. Siehe Abschnitt 11 (8). Wählen Sie die gewünschte Sprache aus. Das System startet erst, wenn die Sprachauswahl erfolgt ist.
- An bestimmten „City Multi“-Modellen kann nur eine einzige Fernbedienung angeschlossen werden. Angaben zum kompatiblen Gebrauch finden Sie in den entsprechenden Dokumenten (z. B. Kataloge).

- (2) Hauptdisplay

Nach dem erfolgreichen Start erscheint das Hauptdisplay. Das Hauptdisplay kann in zwei verschiedenen Anzeigemodi angezeigt werden: „Komplett“ und „Einfach“. Anleitungen zum Auswählen des Anzeigemodus sind in Abschnitt 11 „Grundeinstellungen“ enthalten. (Die Werkseinstellung ist „Komplett“.)

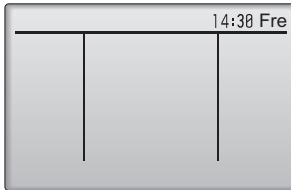

Hauptdisplay im Komplettmodus
(während das Gerät außer Betrieb ist)

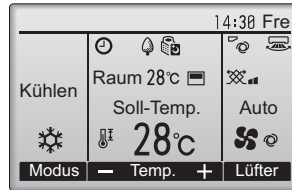

Hauptdisplay im Komplettmodus
(während das Gerät in Betrieb ist)

Hinweise

- Achten Sie beim Anschließen von zwei Fernbedienungen darauf, eine als Haupt- und die andere als Nebengerät einzurichten. Anleitungen zum Vornehmen der Haupt-/Nebengeräteinstellung sind in Abschnitt 11 „Grundeinstellungen“ enthalten.
- Angaben zu den Symbolen im Display sind im Anweisungshandbuch enthalten.

10. Testlauf <Wartungspasswort ist erforderlich.>

- (1) Lesen Sie den Abschnitt über den Testlauf im Innengerät-Installationshandbuch, bevor Sie einen Testlauf durchführen.
- (2) Drücken Sie im Hauptdisplay die MENÜ-Taste und wählen Sie dann „Service>Testlauf>Testlauf“.
- (3) Drücken Sie erforderlichenfalls die EIN/AUS-Taste, um den Testlauf abzubrechen.
- (4) Detaillierte Informationen zum Testlauf und zur Handhabung von Fehlern, die während eines Testlaufs auftreten, sind im Innengerät-Installationshandbuch enthalten.

Hinweis: Informationen zum Wartungspasswort sind in Abschnitt 12 „Service-Menü“ enthalten.

11. Grundeinstellungen (Fernbedienungseinstellungen) <Administrator-Passwort ist erforderlich.>

Wählen Sie im Hauptdisplay „Hauptmenü>Grundeinstellungen“ und nehmen Sie im anschließend angezeigten Bildschirm die Fernbedienungseinstellungen vor.

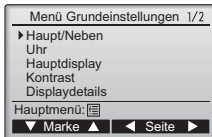

Menü Grundeinstellungen (1/2)

- Haupt/Neben
- Uhr
- Hauptdisplay
- Kontrast
- Displaydetails
- -Uhr
- -Temperatur
- -Raumtemp.
- -Automatik

Menü Grundeinstellungen (2/2)

- Automatik
- Administrator-Passwort
- Sprachauswahl

Hinweis: Das „Administrator-Passwort“ ist anfangs auf „0000“ eingestellt. Hinweise zum Ändern des Passworts finden Sie im Abschnitt (7) „Administrator-Passworteinstellung“.

- (1) Haupt-/Nebengeräteinstellung

Beim Anschließen von zwei Fernbedienungen muss eine von ihnen als Nebengerät eingerichtet werden.

[Tastenbedienung]

- [1] Beim Drücken der F3- oder F4-Taste wird die gegenwärtig ausgewählte Einstellung markiert.

Wählen Sie „Neben“ und drücken Sie dann die AUSWAHL-Taste, um die Änderung zu speichern.

- [2] Drücken Sie die MENÜ-Taste, um zum Hauptmenü-Bildschirm zurückzukehren. (Diese Taste ruft immer den Hauptmenü-Bildschirm auf.)

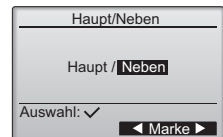

(2) Uhrzeinstellung

[Tastenbedienung]

[1] Bewegen Sie die Marke mit Hilfe der F1- oder F2-Taste zur gewünschten Option.

[2] Ändern Sie das Datum und die Uhrzeit mit Hilfe der F3- oder F4-Taste und drücken Sie die AUSWAHL-Taste, um die Änderung zu speichern. Die Änderung wird von der Uhranzeige im Hauptdisplay reflektiert.

Hinweis: Die Uhrzeinstellung ist für die Zeitanzeige, den Wochentimer, die Timereinstellung und die Fehlergeschichte erforderlich. Achten Sie darauf, die Uhrzeinstellung vorzunehmen, wenn das Gerät zum ersten Mal verwendet wird oder lange Zeit nicht verwendet wurde.



(3) Hauptdisplayeinstellung

Wählen Sie mit Hilfe der F3- oder F4-Taste den Anzeigemodus „Komplett“ oder „Einfach“ aus. (Die Werkseinstellung ist „Komplett“.)

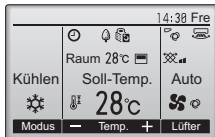

Modus „Komplett“ (Beispiel)

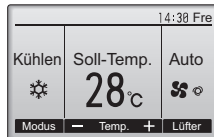

Modus „Einfach“ (Beispiel)



Hinweis: Diese Einstellung betrifft nur das Hauptdisplay. Im Modus „Einfach“ erscheinen im Display keine Symbole, die Aufschluss über den Status von Timer- und Zeitplaneinstellungen geben. Vane-, Louver- und Lüftungseinstellungen sowie die Raumtemperatur werden ebenfalls nicht angezeigt.

(4) Displaykontrast

[Tastenbedienung]

Stellen Sie den LCD-Kontrast mit Hilfe der F3- oder F4-Taste ein.

Der aktuelle Pegel wird durch ein Dreieck angezeigt.

Hinweis: Stellen Sie den Kontrast zur besseren Lesbarkeit bei unterschiedlichen Lichtverhältnissen oder an unterschiedlichen Installationsorten ein. Mit dieser Einstellung kann keine bessere Lesbarkeit aus allen Richtungen erreicht werden.

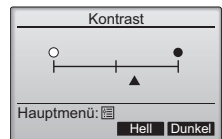

(5) Einstellen der Fernbedienungs-Displaydetails

Nehmen Sie die erforderlichen Einstellungen für auf die Fernbedienung bezogene Optionen vor.

Drücken Sie die AUSWAHL-Taste, um die Änderungen zu speichern.

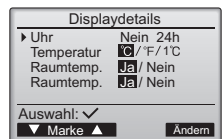

[1] Uhranzeige

[Tastenbedienung]

· Wählen Sie im Bildschirm zum Einstellen der Fernbedienungs-Displaydetails die Option „Uhr“ und drücken Sie dann die F4-Taste (Ändern), um den Bildschirm zum Einstellen der Uhranzeige aufzurufen.

· Wählen Sie mit Hilfe der Tasten F1 bis F4 „Ja“ (anzeigen) oder „Nein“ (nicht anzeigen) sowie das Anzeigeformat für das Hauptdisplay.

· Speichern Sie die Einstellungen mit Hilfe der AUSWAHL-Taste.
(Die Werkseinstellungen sind „Ja“ (anzeigen) und „24 h“-Format.)

Uhr anzeigen: Ja (Die Zeit wird im Hauptdisplay angezeigt.)

Nein (Die Zeit wird nicht im Hauptdisplay angezeigt.)

Anzeigeformat: 24-Stunden-Format

12-Stunden-Format

AM/PM-Anzeige (Aktiviert, wenn das 12-Stunden-Anzeigeformat gewählt ist): AM/PM vor der Zeitangabe

AM/PM nach der Zeitangabe

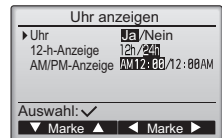

Hinweis: Das Zeitanzeigeformat wird auch im Bildschirm für die Timer- und Zeitplaneinstellungen reflektiert. Die Zeit wird angezeigt wie unten dargestellt.

12-Stunden-Format: AM12:00 ~ AM1:00 ~ PM12:00 ~ PM1:00 ~ PM11:59

24-Stunden-Format: 0:00 ~ 1:00 ~ 12:00 ~ 13:00 ~ 23:59

[2] Einstellen der Temperatureinheit

[Tastenbedienung]

Bewegen Sie die Marke im Bildschirm zum Einstellen der Displaydetails zur Option „Temperatur“ und wählen Sie die gewünschte Temperatureinheit mit Hilfe der F3- oder F4-Taste aus. (Die Werkseinstellung ist Celsius (°C).)

· °C: Die Temperatur wird in Grad Celsius angezeigt. Die Temperatur wird in Schritten von 0,5 oder 1 Grad angezeigt, abhängig vom Modell der Innengeräte.

· °F: Die Temperatur wird in Grad Fahrenheit angezeigt.

· 1 °C: Die Anzeige der Temperatur erfolgt in Celsius in Schritten von 1 Grad. Auf einer Neben-Fernbedienung erscheint dieser Menüpunkt nicht.

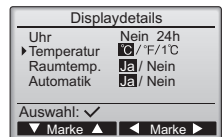

[3]Raumtemperaturanzeige

[Tastenbedienung]

Bewegen Sie die Marke im Bildschirm zum Einstellen der Displaydetails zur Option „Raumtemp.“ und wählen Sie die gewünschte Einstellung mit Hilfe der F3- oder F4-Taste aus. (Die Werkseinstellung ist „Ja“.)

- Ja: Die Raumtemperatur wird im Hauptdisplay angezeigt.
- Nein: Die Raumtemperatur wird nicht im Hauptdisplay angezeigt.

Hinweis:In der Betriebsart „Einfach“ wird die Raumtemperatur auch dann nicht im Hauptdisplay angezeigt, wenn „Ja“ eingestellt ist.

[4]Anzeige des „Auto“-Modus (Einzel-Sollwert) einstellen

[Tastenbedienung]

Bewegen Sie die Marke im Bildschirm zum Einstellen der Displaydetails zur Option „Automatik“ und wählen Sie die gewünschte Betriebsart mit Hilfe der F3- oder F4-Taste aus. (Die Werkseinstellung ist „Ja“.)

- Ja: Während des Betriebs im Modus „AUTO“ (Einzel-Sollwert) wird „AUTO KÜHLEN“ oder „AUTO HEIZEN“ angezeigt.
- Nein: Während der Betriebsart „Automatik“ wird nur „AUTO“ angezeigt.

(6) Automateinstellung

[Tastenbedienung]

Mit der Taste F3 oder F4 kann ausgewählt werden, ob der Modus „Auto“ (Einzel-Sollwert) oder „Auto“ (Doppel-Sollwerte) verwendet wird oder nicht. Diese Einstellung ist nur gültig, wenn Innengeräte angeschlossen sind, die mit der Funktion „AUTO“-Modus ausgestattet sind. (Die Werkseinstellung ist „Ja“.)

Drücken Sie die AUSWAHL-Taste, um die vorgenommenen Änderungen zu speichern.

- Ja: Bei der Betriebsarteinstellung kann „Automatik“ gewählt werden.
- Nein: Bei der Betriebsarteinstellung kann „Automatik“ nicht gewählt werden.



(7) Administrator-Passworteinstellung

[Tastenbedienung]

[1] Zur Eingabe des aktuellen Administrator-Passworts (4 Ziffern) bewegen Sie die Marke mit Hilfe der F1- oder F2-Taste zu der Ziffer, die Sie ändern möchten, und stellen dann den gewünschten Wert (0 bis 9) jeweils mit Hilfe der F3- oder F4-Taste ein.

[2] Drücken Sie die AUSWAHL-Taste.

Hinweis:Das Administrator-Passwort ist anfänglich auf „0000“ eingestellt. Ändern Sie das vorgegebene Passwort nach Bedarf ab, um einen unbefugten Zugriff zu unterbinden. Halten Sie das Passwort für diejenigen bereit, die es benötigen.

Hinweis:Falls Sie Ihr Administrator-Passwort vergessen haben, können Sie es wieder auf das vorgegebene Passwort „0000“ zurücksetzen, indem Sie die F1- und F2-Taste im Bildschirm zum Einstellen des Administrator-Passworts gleichzeitig drei Sekunden gedrückt halten.

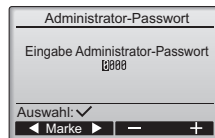

[3] Wenn das Passwort richtig eingegeben wurde, wird ein Fenster zur Eingabe eines neuen Passworts geöffnet. Geben Sie das neue Passwort in gleicher Weise wie oben beschrieben ein und drücken Sie die AUSWAHL-Taste.

[4] Drücken Sie im Bildschirm zum Bestätigen der Änderung des Administrator-Passworts die F4-Taste (OK), um die Änderung zu speichern. Drücken Sie die F3-Taste (Abbr.), um die Änderung abzubrechen.

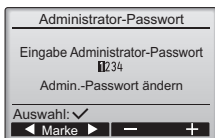

Hinweis:Das Administrator-Passwort ist zum Ändern der Einstellungen für die folgenden Optionen erforderlich.

- Timereinstellung · Wochentimereinstellung · Energiespareinstellung
 - Außengerät-Leiselaufeinstellung · Einschränkungseinstellung
- Detaillierte Anleitungen zum Vornehmen der Einstellungen für diese Optionen sind in dem mit der Fernbedienung gelieferten Anweisungshandbuch enthalten.

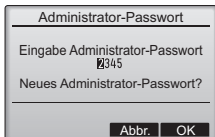

(8) Sprachauswahl

[Tastenbedienung]

Bewegen Sie die Marke mit Hilfe der Tasten F1 bis F4 zu der gewünschten Sprache.

Drücken Sie die AUSWAHL-Taste, um die Einstellung zu speichern.



12. Service-Menü (Wartungspasswort ist erforderlich.)

Drücken Sie im Hauptdisplay die MENÜ-Taste und wählen Sie dann „Service“ aus, um die Wartungseinstellungen vorzunehmen.

Bei der Auswahl des Service-Menüs wird ein Fenster geöffnet, das zur Passworteingabe auffordert.

Zur Eingabe des aktuellen Wartungspassworts (4 Ziffern) bewegen Sie die Marke mit Hilfe der F1- oder F2-Taste zu der Ziffer, die Sie ändern möchten, und stellen dann den gewünschten Wert (0 bis 9) jeweils mit Hilfe der F3- oder F4-Taste ein. Drücken Sie dann die AUSWAHL-Taste.

Hinweis: Das Wartungspasswort ist anfänglich auf „9999“ eingestellt. Ändern Sie das vorgegebene Passwort nach Bedarf ab, um einen unbefugten Zugriff zu unterbinden. Halten Sie das Passwort für diejenigen bereit, die es benötigen.

Hinweis: Falls Sie Ihr Wartungspasswort vergessen haben, können Sie es wieder auf das vorgegebene Passwort „9999“ zurücksetzen, indem Sie die F1- und F2-Taste im Bildschirm zum Einstellen des Wartungspassworts gleichzeitig drei Sekunden gedrückt halten.

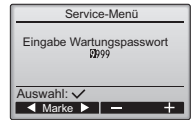

Wenn das Passwort richtig eingegeben wurde, wird das Service-Menü angezeigt.

Die Art des angezeigten Menüs hängt vom Typ der angeschlossenen Innengeräte (City Multi oder Mr. Slim) ab.

<Mr. Slim>

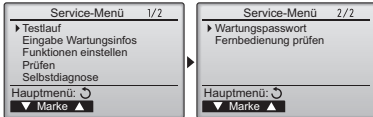

<City Multi>

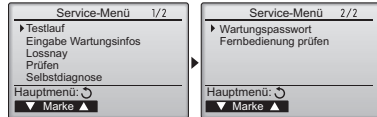

Hinweis: Zum Vornehmen bestimmter Einstellungen müssen möglicherweise Klimageräte gestoppt werden. Wenn das System zentral gesteuert wird, können bestimmte Einstellungen möglicherweise nicht vorgenommen werden.

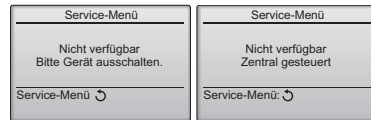

(1) Testlauf (City Multi und Mr. Slim)

Wählen Sie im Service-Menü die Option „Testlauf“, um das Testlauf-Menü zu öffnen.

· Testlauf: Wählen Sie diese Option, um einen Testlauf durchzuführen.

· Testlauf Kondensatpumpe: Wählen Sie diese Option, um einen Testlauf der Kondensatpumpe des Innengeräts durchzuführen.

Nur auf Innengerätetypen zutreffend, die die Testlauffunktion unterstützen.

Hinweis: Detaillierte Angaben zum Testlauf sind im Innengerät-Installationshandbuch enthalten.

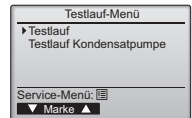

(2) Eingabe von Wartungsinformationen (City Multi und Mr. Slim)

Wählen Sie im Service-Menü die Option „Eingabe Wartungsinfos“, um den Bildschirm

„Wartungsinformationen“ zu öffnen. Anleitungen zum Vornehmen dieser Einstellungen sind im Innengerät-Installationshandbuch enthalten.

Hinweis: Im Bildschirm „Wartungsinformationen“ können die folgenden Einstellungen vorgenommen werden.

• Registrieren von Modellnamen und Seriennummern

Geben Sie die Modellnamen und Seriennummern der Außen- und Innengeräte ein. Die eingegebenen Informationen erscheinen im Bildschirm „Störungsinformation“. Modellnamen können bis zu 18 Zeichen und Seriennummern bis zu 8 Zeichen lang sein.

• Registrieren von Händlerinformationen

Geben Sie die Telefonnummer eines Händlers ein. Die eingegebenen Informationen erscheinen im Bildschirm „Störungsinformation“. Die Telefonnummer kann bis zu 13 Zeichen lang sein.

• Initialisieren der Wartungsinformationen

Wählen Sie die gewünschte Option, um die obigen Einstellungen zu initialisieren.

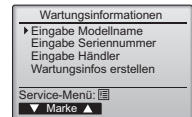

(3) Funktionseinstellungen (Mr. Slim)

Nehmen Sie die Einstellungen für die Innengerätefunktionen nach Bedarf vor. Wählen Sie im Service-Menü die Option „Funktionseinstellungen“, um den Bildschirm „Funktionseinstellungen“ zu öffnen.

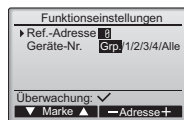

[Tastenbedienung]

[1] Stellen Sie die Innengerät-Kältemitteladressen und Gerätenummern mit den Tasten F1 bis F4 ein und drücken Sie dann die AUSWAHL-Taste, um die aktuelle Einstellung zu bestätigen.

[2] Wenn der Datenabruf von den Innengeräten abgeschlossen ist, werden die aktuellen Einstellungen in der Anzeige hervorgehoben. Nicht hervorgehobene Einträge zeigen an, dass keine Funktionseinstellungen erfolgt sind. Das Bildschirmlayout variiert je nach der Einstellung „Geräte-Nr.“.

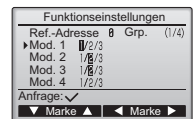

Gemeinsame Einträge

[3] Bewegen Sie die Marke mit Hilfe der F1- oder F2-Taste zur gewünschten Betriebsartnummer und ändern Sie die Einstellungsnummer mit Hilfe der F3- oder F4-Taste.

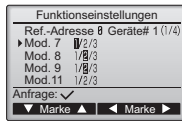

Einzelne Einträge
(Geräte-Nr. 1 bis 4)

[4] Wenn Sie alle Einstellungen vorgenommen haben, drücken Sie die AUSWAHL-Taste, um die Einstellungen von der Fernbedienung zu den Innengeräten zu übertragen.

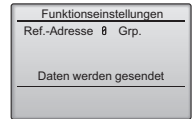

[5] Nach dem erfolgreichen Abschluss der Übertragung kehrt die Anzeige zum Bildschirm „Funktionseinstellungen“ zurück.

Hinweis:

- Nehmen Sie die obigen Einstellungen nach Bedarf an Geräten vom Typ Mr. Slim vor.
- Falls die Einstellungen für Geräte vom Typ City Multi durchgeführt werden müssen, entnehmen Sie die diesbezüglichen Hinweise der Bedienungsanleitung.
- Tabelle 1 enthält eine Zusammenfassung der Einstellungsoptionen für jede Betriebsartnummer. Detaillierte Informationen über Grundeinstellungen, Betriebsart- und Einstellungsnummern für Innengeräte sind im Innengerät-Installationshandbuch enthalten.**
- Stellen Sie sicher, dass die Einstellungen für alle Funktionen schriftlich festgehalten werden, falls irgendwelche Grundeinstellungen nach Abschluss der Installationsarbeiten geändert wurden.

Tabelle 1. Funktionseinstellungsoptionen

Betriebsart-Nr.	Betriebsart	Einstellungen	Einstellungs-Nr.	Gerätenummern
01	Automatische Betriebsfortsetzung nach Stromausfall	Deaktiviert	1	„Grp.“ für Geräternummer einstellen. Diese Einstellungen betreffen alle angeschlossenen Innengeräte. Stellen Sie „1, 2, 3, 4 oder Alle“ als Geräternummer ein. Diese Einstellungen betreffen alle Innengeräte. • Wenn „1, 2, 3 oder 4“ als Geräternummer eingestellt ist, betreffen die Einstellungen unabhängig von der Anzahl der angeschlossenen Innengeräte (ein bis vier Geräte) nur das angegebene Innengerät. • Wenn „Alle“ als Geräternummer gewählt ist, betreffen die Einstellungen unabhängig von der Anzahl der angeschlossenen Innengeräte (ein bis vier Geräte) alle angeschlossenen Innengeräte.
		Aktiviert (Nach dem Wiederherstellen der Stromversorgung ist eine Standby-Zeit von vier Minuten erforderlich.)	2	
02	Thermistorauswahl (Raumtemperaturerkennung)	Durchschnittlicher Temperaturmesswert der in Betrieb befindlichen Innengeräte.	1	
		Thermistor am Innengerät, an dem die Fernbedienung (fest) angeschlossen ist.	2	
		Integrierter Sensor an der Fernbedienung	3	
03	LOSSNAY-Anschluss	Nicht angeschlossen	1	
		Angeschlossen (ohne Außenluftansaugung durch die Innengeräte)	2	
		Angeschlossen (mit Außenluftansaugung durch die Innengeräte)	3	
04	Stromspannung	240 V	1	
		220 V, 230 V	2	
05	Automatik	Aktiviert (Das Gerät erzielt automatisch einen effektiven Energiesparbetrieb.)	1	
		Deaktiviert	2	
07	Filterzeichen	100 Stunden	1	
		2500 Stunden	2	
		Keine Anzeige	3	
08	Lüftergeschwindigkeit	Leiselauf (oder Standard)	1	
		Standard (oder Hohe Decke 1)	2	
		Hohe Decke (oder Hohe Decke 2)	3	
09	Auslass	4 Richtungen	1	
		3 Richtungen	2	
		2 Richtungen	3	
10	Optionale Teile (Hochleistungsfilter)	Nein	1	
		Ja	2	
11	Vane	Keine Vanes (oder die Vane-Einstellung Nr. 3 ist wirksam.)	1	
		Mit Vanes ausgestattet (oder die Vane-Einstellung Nr. 1 ist wirksam.)	2	
		Mit Vanes ausgestattet (oder die Vane-Einstellung Nr. 2 ist wirksam.)	3	

(4) LOSSNAY-Einstellung (nur City Multi)

Diese Einstellung ist nur erforderlich, wenn der Betrieb der „City Multi“-Geräte mit den LOSSNAY-Geräten gekoppelt ist. Diese Einstellung ist für „Mr. Slim“-Geräte nicht verfügbar. Koppelungseinstellungen können am Innengerät vorgenommen werden, an dem die Fernbedienung angeschlossen ist. (Sie können auch bestätigt oder gelöscht werden.)

Hinweis:

- Verwenden Sie die zentrale Steuerung, sofern diese angeschlossen ist, um die Einstellungen vorzunehmen.
- Achten Sie zum Koppeln des Innengerätebetriebs mit den LOSSNAY-Geräten darauf, dass die Adressen ALLER Innengeräte in der Gruppe und die des LOSSNAY-Geräts gekoppelt werden.

[Tastenbedienung]

[1] Wenn im Service-Menü „Lossnay“ gewählt ist, beginnt die Fernbedienung automatisch, die registrierten LOSSNAY-Adressen des gegenwärtig angeschlossenen Innengeräts zu suchen.

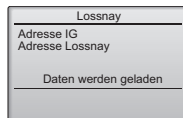

[2] Wenn die Suche beendet ist, erscheint die niedrigste Adresse der an die Fernbedienung angeschlossenen Innengeräte sowie die Adresse des gekoppelten LOSSNAY-Geräts. Wenn kein LOSSNAY-Gerät mit den Innengeräten gekoppelt ist, wird „-“ angezeigt.



Wenn keine Einstellungen erforderlich sind, drücken Sie die ZURÜCK-Taste, um zum Service-Menü zurückzukehren.

Zum Vornehmen der LOSSNAY-Koppelungseinstellung

[3] Geben Sie die Adressen des zu koppelnden Innen- und LOSSNAY-Geräts mit Hilfe der Tasten F1 bis F4 ein, wählen Sie „Set“ unter der „Funktion“ und drücken Sie die AUSWAHL-Taste, um die Einstellungen zu speichern. Auf dem Bildschirm wird „Daten werden gesendet“ angezeigt. Nach dem erfolgreichen Abschluss der Einstellung wird „Einstellungen vollständig“ angezeigt.

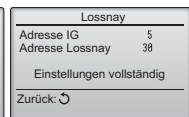
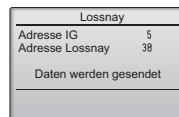

Zum Suchen einer LOSSNAY-Adresse

[4] Geben Sie die Adresse des Innengeräts ein, an das die Fernbedienung angeschlossen ist, wählen Sie „Best“ unter der „Funktion“ und drücken Sie die AUSWAHL-Taste. Auf dem Bildschirm wird „Daten werden geladen“ angezeigt. Bei einem korrekten Signalempfang werden die Innengeräte- und LOSSNAY-Adresse angezeigt. Wenn kein LOSSNAY-Gerät gefunden wird, wird „-“ angezeigt. Wenn keine Innengeräte gefunden werden, die der eingegebenen Adresse entsprechen, wird „Gerät existiert nicht“ angezeigt.

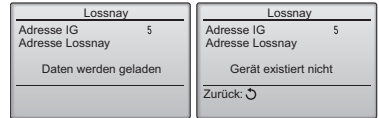

Zum Löschen der Koppelungseinstellung

[5] Zum Löschen der Koppelungseinstellung zwischen dem LOSSNAY-Gerät und den Innengeräten, die mit der Fernbedienung verbunden sind, geben Sie die Innengeräte- und die LOSSNAY-Adresse mit Hilfe der Tasten F1 bis F4 ein, wählen Sie „Entf“ unter der „Funktion“ und drücken dann die AUSWAHL-Taste. In der Anzeige erscheint „Löschen“. Nach der erfolgreichen Löschung kehrt die Anzeige zum Bildschirm mit den Suchergebnissen zurück. Wenn keine Innengeräte gefunden werden, die der eingegebenen Adresse entsprechen, wird „Gerät existiert nicht“ angezeigt. Falls der Löschvorgang fehlschlägt, erscheint „Abfrage gelöscht“ auf dem Bildschirm.

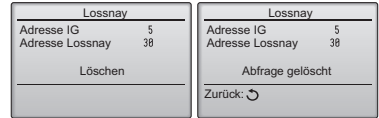

(5) Prüfen

Wählen Sie im Service-Menü die Option „Prüfen“, um den Bildschirm „Menü System Prüfen“ aufzurufen.

Die Art des angezeigten Menüs hängt vom Typ der angeschlossenen Innengeräte (City Multi oder Mr. Slim) ab.

(Wenn City Multi angeschlossen ist, erscheint nur „Fehlergeschichte“ im Menü.)

<Mr. Slim>

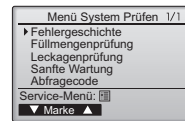

[1] Fehlergeschichte

Wählen Sie im Menü „System Prüfen“ die Option „Fehlergeschichte“ und drücken Sie dann die AUSWAHL-Taste, um bis 16 Einträge in der Fehlergeschichte anzuzeigen. Pro Seite werden vier Einträge angezeigt. Der oberste Eintrag auf der ersten Seite ist der neueste Fehlereintrag.

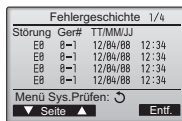

Auf dem Bildschirm wird „Fehlergeschichte gelöscht“ angezeigt. Drücken Sie die Zurück-Taste, um zum Menü „System Prüfen“ zurückzukehren.

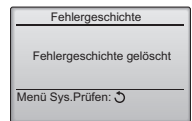

[Löschen der Fehlergeschichte]

Drücken Sie zum Löschen der Fehlergeschichte im Bildschirm, der die Fehlergeschichte anzeigt, die F4-Taste (Löschen). Es wird ein Bestätigungsbildschirm angezeigt, in dem Sie gefragt werden, ob Sie die Fehlergeschichte löschen möchten. Drücken Sie die F4-Taste (OK), um die Fehlergeschichte zu löschen.

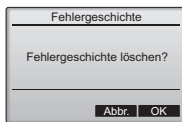

[2] Weitere Optionen im Menü „System Prüfen“ (nur Mr. Slim)

Die folgenden Optionen sind im Menü „System Prüfen“ für „Mr. Slim“-Geräte ebenfalls verfügbar.

- Füllmengenprüfung
- Leckagenprüfung
- Sanfte Wartung
- Abfragecode

Diese Optionen sind nur an „Mr. Slim“-Geräten verfügbar.

Details hierzu finden Sie im Innengerät-Installationshandbuch.

(6) Diagnosefunktion.

Die Fehlergeschichte jedes Geräts kann über die Fernbedienung geprüft werden. [Vorgehensweise]

[1] Wählen Sie im Service-Menü die Option Selbstdiagnose und drücken Sie dann die AUSWAHL-Taste, um den Selbstdiagnosebildschirm anzuzeigen.

[2] Geben Sie mit Hilfe der F1- oder F2-Taste die Kältemitteladresse (Mr. Slim) bzw. die M-NET-Adresse (City Multi) ein und drücken Sie die AUSWAHL-Taste.

[3] Anschließend werden Fehlercode, Gerätenummer, Attribut sowie der Innengerät-Bedarfssignal-Ein/Aus-Status am Kontakt (nur City Multi) angezeigt. Wenn keine Fehlergeschichte verfügbar ist, wird „-“ angezeigt.

<Mr. Slim>

<City Multi>

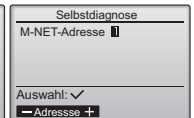
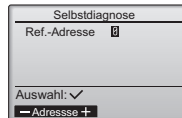

<Mr. Slim>

<City Multi>

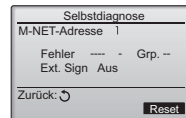
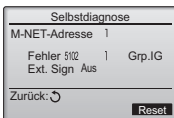
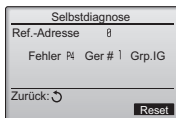

Wenn keine Fehlergeschichte vorhanden ist

[Zurücksetzen der Fehlergeschichte]

- [1] Drücken Sie die F4-Taste (Reset) im Bildschirm, der die Fehlergeschichte anzeigt. Es wird ein Bestätigungsbildschirm angezeigt, in dem Sie gefragt werden, ob Sie die Fehlergeschichte löschen möchten.

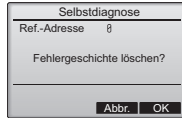

- [2] Drücken Sie die F4-Taste (OK), um die Fehlergeschichte zu löschen. Falls der Löschvorgang fehlschlägt, wird „Abfrage gelöscht“ angezeigt und falls keine Innengeräte vorhanden sind, die der eingegebenen Adresse entsprechen, wird „Gerät existiert nicht“ angezeigt.

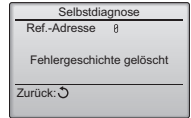

(7) Festlegen des Wartungspassworts

Gehen Sie zum Ändern des Wartungspassworts wie nachfolgend beschrieben vor.

[Vorgehensweise]

- [1] Wählen Sie im Service-Menü die Option „Wartungspasswort“ und drücken Sie dann die AUSWAHL-Taste, um den Bildschirm zur Eingabe eines neuen Passworts aufzurufen.
[2] Bewegen Sie die Marke mit Hilfe der F1- oder F2-Taste zu der Ziffer, die Sie ändern möchten und stellen Sie jede Ziffer mit Hilfe der F3- oder F4-Taste auf den gewünschten Wert (0 bis 9) ein.
[3] Drücken Sie die AUSWAHL-Taste, um das neue Passwort zu speichern.
[4] Es wird ein Bestätigungsbildschirm angezeigt, in dem Sie gefragt werden, ob Sie das Wartungspasswort ändern möchten. Drücken Sie die F4-Taste (OK), um die Änderung zu speichern. Drücken Sie die F3-Taste (Abbr.), um die Änderung abzubrechen.

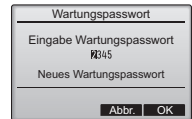
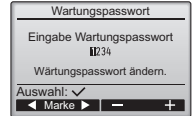

- [5] Nachdem das Passwort aktualisiert wurde, wird „Einstellungen gespeichert“ angezeigt.

- [6] Drücken Sie die MENÜ-Taste, um zum Service-Menü zurückzukehren oder drücken Sie die ZURÜCK-Taste, um zum Bildschirm „Wartungspasswort“ zurückzukehren.

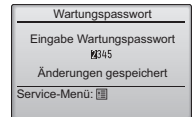

13. Fernbedienung prüfen

Wenn die Fernbedienung nicht ordnungsgemäß arbeitet, können Sie die Fernbedienungsprüffunktion zur Fehlerbehebung verwenden.

- (1) Prüfen Sie, ob im Fernbedienungsdisplay etwas angezeigt wird (einschließlich Linien). Im Fernbedienungsdisplay wird nichts angezeigt, wenn die Fernbedienung nicht mit der richtigen Spannung (8,5-12 V Gleichstrom) versorgt wird. Prüfen Sie in diesem Fall die Verkabelung der Fernbedienung und die Innengeräte.

[Vorgehensweise]

- [1] Wählen Sie im Service-Menü die Option „Fernbedienung prüfen“ und drücken Sie die AUSWAHL-Taste, um die Prüfung der Fernbedienung zu starten und die Prüfergebnisse anzuzeigen. Zum Abbrechen der Prüfung der Fernbedienung und zum Schließen des Bildschirms „Fernbedienung prüfen“ drücken Sie die MENÜ- oder die ZURÜCK-Taste. Die Fernbedienung führt einen Neustart durch.

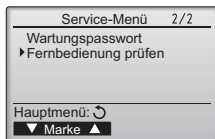

Wählen Sie „Fernbedienung prüfen“.

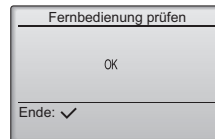
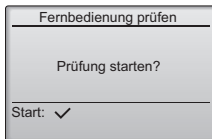

Bildschirm mit den Ergebnissen der Fernbedienungsprüfung

OK: Es wurden keine Probleme mit der Fernbedienung festgestellt. Prüfen Sie andere Komponenten auf Probleme.

E3, 6832: In der Übertragungsleitung sind Störgeräusche vorhanden oder am Innengerät bzw. an einer anderen Fernbedienung liegt eine Störung vor. Prüfen Sie die Übertragungsleitung und die anderen Fernbedienungen.

NG (ALLO, ALL1): Störung des Send-/Empfangsschaltkreises. Die Fernbedienung muss ausgetauscht werden.

ERC: Bei der Anzahl der Datenfehler handelt es sich um die Differenz zwischen der Anzahl der Bits in den von der Fernbedienung übertragenen Daten und der der tatsächlich über die Übertragungsleitung übertragenen Daten. Prüfen Sie die Übertragungsleitung beim Auftreten von Datenfehlern auf externe Störgeräusche.

- [2] Wenn die AUSWAHL-Taste gedrückt wird, nachdem die Ergebnisse der Fernbedienungsprüfung angezeigt sind, wird die Fernbedienungsprüfung beendet und die Fernbedienung führt automatisch einen Neustart durch.

MITSUBISHI ELECTRIC CORPORATION

HEAD OFFICE: TOKYO BLDG., 2-7-3, MARUNOUCHI, CHIYODA-KU, TOKYO 100-8310, JAPAN
Autorisierte Vertretungsstelle in der EU: MITSUBISHI ELECTRIC EUROPE B.V.

HARMAN HOUSE, 1 GEORGE STREET, UXBRIDGE, MIDDLESEX UB8 1QQ, U.K.