

SPLIT-TYPE AIR CONDITIONERS

INDOOR UNIT

MSZ-GF60VE MSZ-GF71VE



OPERATING INSTRUCTIONS

For user

- To use this unit correctly and safely, be sure to read these operating instructions before use.

BEDIENUNGSANLEITUNG

Für den Anwender

- Für einen sicheren und ordnungsgemäßen Gebrauch des Geräts unbedingt diese Bedienungsanleitung vor der Inbetriebnahme durchlesen.

NOTICE D'UTILISATION

A l'attention des clients

- Pour avoir la certitude d'utiliser cet appareil correctement et en toute sécurité, veuillez lire cette notice d'instructions avant de mettre le climatiseur sous tension.

BEDIENINGSINSTRUCTIES

Voor de klant

- Om dit apparaat correct en veilig te kunnen gebruiken moet u deze bedieningsinstructies voor gebruik eerst doorlezen.

MANUAL DE INSTRUCCIONES

Para los clientes

- Para utilizar esta unidad de forma correcta y segura, lea previamente estas instrucciones de funcionamiento.

LIBRETTO D'ISTRUZIONI

Per gli utenti

- Per utilizzare correttamente ed in tutta sicurezza questo apparecchio, leggere il presente libretto d'istruzioni prima dell'uso.

ΟΔΗΓΙΕΣ ΛΕΙΤΟΥΡΓΙΑΣ

Για το χρήστη

- Για να χρησιμοποιήσετε αυτή τη μονάδα σωστά και με ασφάλεια, βεβαιωθείτε ότι έχετε διαβάσει αυτό το εγχειρίδιο οδηγιών πριν από τη χρήση.

INSTRUÇÕES DE OPERAÇÃO

Para o utilizador

- Para utilizar esta unidade correctamente e com segurança, certifique-se de que lê estas instruções de operação antes da utilização.

BETJENINGSVEJLEDNING

Til kunden

- Læs denne betjeningsvejledningen før brug, så enheden bruges korrekt og sikkert.

BRUKSANVISNING

För användaren

- Läs bruksanvisningen innan enheten tas i bruk så att den används säkert och på rätt sätt.

ÇALIŞTIRMA TALİMATLARI

Kullanıcı için

- Bu üniteyi doğru ve güvenli bir biçimde kullanmak için, kullanmadan önce bu işletim talimatlarını okuduğunuzdan emin olun.

ИНСТРУКЦИИ ПО ЭКСПЛУАТАЦИИ

Для пользователя

- В целях правильной и безопасной эксплуатации данного устройства обязательно перед его использованием прочтите настоящее руководство по эксплуатации.

English

Deutsch

Français

Nederlands

Español

Italiano

Ελληνικά

Português

Dansk

Svenska

Türkçe

Русский



CONTENTS

■ SAFETY PRECAUTIONS	1
■ DISPOSAL	2
■ NAME OF EACH PART	3
■ PREPARATION BEFORE OPERATION	3
■ SELECTING OPERATION MODES	4
■ FAN SPEED AND AIRFLOW DIRECTION ADJUSTMENT	5
■ LONG OPERATION	5
■ POWERFUL OPERATION	5
■ I-SAVE OPERATION	6
■ ECONO COOL OPERATION	6
■ TIMER OPERATION (ON/OFF TIMER)	6
■ WEEKLY TIMER OPERATION	7
■ CLEANING	8
■ WHEN YOU THINK THAT TROUBLE HAS OCCURRED	9
■ WHEN THE AIR CONDITIONER IS NOT GOING TO BE USED FOR A LONG TIME	10
■ INSTALLATION PLACE AND ELECTRICAL WORK	10
■ SPECIFICATIONS	10







SAFETY PRECAUTIONS



- Since rotating parts and parts which could cause an electric shock are used in this product, be sure to read these "Safety Precautions" before use.
- Since the cautionary items shown here are important for safety, be sure to observe them.
- After reading this manual, keep it together with the installation manual in a handy place for easy reference.







Marks and their meanings

-  **WARNING :** Incorrect handling could cause serious hazard, such as death, serious injury, etc. with a high probability.
-  **CAUTION :** Incorrect handling could cause serious hazard depending on the conditions.



Meanings of symbols used in this manual



-  : Be sure not to do.
-  : Be sure to follow the instruction.
-  : Never insert your finger or stick, etc.
-  : Never step onto the indoor/outdoor unit and do not put anything on them.
-  : Danger of electric shock. Be careful.
-  : Be sure to disconnect the power supply plug from the power outlet.
-  : Be sure to shut off the power.

 WARNING	
	Do not connect the power cord to an intermediate point, use an extension cord, or connect multiple devices to a single AC outlet. • This may cause overheating, fire, or electric shock.
	Make sure the power plug is free of dirt and insert it securely into the outlet. • A dirty plug may cause fire or electric shock.
	Do not bundle, pull, damage, or modify the power cord, and do not apply heat or place heavy objects on it. • This may cause fire or electric shock.
	Do not turn the breaker OFF/ON or disconnect/connect the power plug during operation. • This may create sparks, which can cause fire. • After the indoor unit is switched OFF with the remote controller, make sure to turn the breaker OFF or disconnect the power plug.
	Do not expose your body directly to cool air for a prolonged length of time. • This could be detrimental to your health.
	The unit should not be installed, relocated, disassembled, altered, or repaired by the user. • An improperly handled air conditioner may cause fire, electric shock, injury, or water leakage, etc. Consult your dealer. • If the power supply cord is damaged, it must be replaced by the manufacturer or its service agent in order to avoid a hazard.
	When installing, relocating, or servicing the unit, make sure that no substance other than the specified refrigerant (R410A) enters the refrigerant circuit. • Any presence of foreign substance such as air can cause abnormal pressure rise and may result in explosion or injury. • The use of any refrigerant other than that specified for the system will cause mechanical failure, system malfunction, or unit breakdown. In the worst case, this could lead to a serious impediment to securing product safety.
	This appliance is not intended for use by persons (including children) with reduced physical, sensory or mental capabilities, or lack of experience and knowledge, unless they have been given supervision or instruction concerning use of the appliance by a person responsible for their safety.
	Children should be supervised to ensure that they do not play with the appliance.

 	Do not insert your finger, a stick, or other objects into the air inlet or outlet. • This may cause injury, since the fan inside rotates at high speeds during operation.
 	In case of an abnormal condition (such as a burning smell), stop the air conditioner and disconnect the power plug or turn the breaker OFF. • A continued operation in the abnormal state may cause a malfunction, fire, or electric shock. In this case, consult your dealer.
	When the air conditioner does not cool or heat, there is a possibility of refrigerant leakage. In this case, consult your dealer. If a repair involves recharging the unit with refrigerant, ask the service technician for details. • The refrigerant used in the air conditioner is safe. Normally, it does not leak. However, if refrigerant leaks and comes in contact with a heat source such as a fan heater, kerosene heater, or cooking stove, it will create a harmful gas.
	The user should never attempt to wash the inside of the indoor unit. Should the inside of the unit require cleaning, contact your dealer. • Unsuitable detergent may cause damage to plastic material inside the unit, which may result in water leakage. Should detergent come in contact with electrical parts or the motor, it will result in a malfunction, smoke, or fire.
	This appliance is intended to be used by expert or trained users in shops, in light industry and on farms, or for commercial use by lay persons.
 CAUTION	
	Do not touch the air inlet or the aluminum fins of the indoor/outdoor unit. • This may cause injury.
	Do not use insecticides or flammable sprays on the unit. • This may cause a fire or deformation of the unit.





SAFETY PRECAUTIONS

 CAUTION	
	Do not expose pets or houseplants to direct airflow. • This may cause injury to the pets or plants.
	Do not place other electric appliances or furniture under the indoor/outdoor unit. • Water may drip down from the unit, which may cause damage or malfunction.
	Do not leave the unit on a damaged installation stand. • The unit may fall and cause injury.
	Do not step on an unstable bench to operate or clean the unit. • This may cause injury if you fall down.
	Do not pull the power cord. • This may cause a portion of the core wire to break, which may cause overheating or fire.
	Do not charge or disassemble the batteries, and do not throw them into a fire. • This may cause the batteries to leak, or cause a fire or explosion.
	Do not operate the unit for more than 4 hours at high humidity (80% RH or more) and/or with windows or outside door left open. • This may cause the water condensation in the air conditioner, which may drip down, wetting or damaging the furniture. • The water condensation in the air conditioner may contribute to growth of fungi, such as mold.
	Do not use the unit for special purposes, such as storing food, raising animals, growing plants, or preserving precision devices or art objects. • This may cause deterioration of quality, or harm to animals and plants.
	Do not expose combustion appliances to direct airflow. • This may cause incomplete combustion.
	Never put batteries in your mouth for any reason to avoid accidental ingestion. • Battery ingestion may cause choking and/or poisoning.
	Before cleaning the unit, switch it OFF and disconnect the power plug or turn the breaker OFF. • This may cause injury, since the fan inside rotates at high speeds during operation.
	When the unit will be unused for a long time, disconnect the power plug or turn the breaker OFF. • The unit may accumulate dirt, which may cause overheating or fire.
	Replace all batteries of the remote controller with new ones of the same type. • Using an old battery together with a new one may cause overheating, leakage, or explosion.
	If the battery fluid comes in contact with your skin or clothes, wash them thoroughly with clean water. • If the battery fluid comes in contact with your eyes, wash them thoroughly with clean water and immediately seek medical attention.
	Ensure that the area is well-ventilated when the unit is operated together with a combustion appliance. • Inadequate ventilation may cause oxygen starvation.
	Turn the breaker OFF when you hear thunder and there is a possibility of a lightning strike. • The unit may be damaged if lightning strikes.
	After the air conditioner is used for several seasons, perform inspection and maintenance in addition to normal cleaning. • Dirt or dust in the unit may create an unpleasant odor, contribute to growth of fungi, such as mold, or clog the drain passage, and cause water to leak from the indoor unit. Consult your dealer for inspection and maintenance, which require specialized knowledge and skills.

	Do not operate switches with wet hands. • This may cause electric shock.
	Do not clean the air conditioner with water or place an object that contains water, such as a flower vase, on it. • This may cause fire or electric shock.
	Do not step on or place any object on the outdoor unit. • This may cause injury if you or the object falls down.

 IMPORTANT	
Dirty filters cause condensation in the air conditioner which will contribute to the growth of fungi such as mold. It is therefore recommended to clean air filters every 2 weeks.	

For installation

 WARNING	
	Consult your dealer for installing the air conditioner. • It should not be installed by the user since installation requires specialized knowledge and skills. An improperly installed air conditioner may cause water leakage, fire, or electric shock.
	Provide a dedicated power supply for the air conditioner. • A non-dedicated power supply may cause overheating or fire.
	Do not install the unit where flammable gas could leak. • If gas leaks and accumulates around the outdoor unit, it may cause an explosion.
	Earth the unit correctly. • Do not connect the earth wire to a gas pipe, water pipe, lightning rod, or a telephone ground wire. Improper earthing may cause electric shock.
 CAUTION	
	Install an earth leakage breaker depending on the installation location of the air conditioner (such as highly humid areas). • If an earth leakage breaker is not installed, it may cause electric shock.
	Ensure that the drain water is properly drained. • If the drain passage is improper, water may drip down from the indoor/outdoor unit, wetting and damaging the furniture.

In case of an abnormal condition Immediately stop operating the air conditioner and consult your dealer.
--

DISPOSAL

To dispose of this product, consult your dealer.



Note:

This symbol mark is for EU countries only.
This symbol mark is according to the directive 2002/96/EC Article 10 Information for users and Annex IV, and/or to the directive 2006/66/EC Article 20 Information for end-users and Annex II.

Fig. 1

Your MITSUBISHI ELECTRIC product is designed and manufactured with high quality materials and components which can be recycled and/or reused.

This symbol means that electrical and electronic equipment, batteries and accumulators, at their end-of-life, should be disposed of separately from your household waste.

If a chemical symbol is printed beneath the symbol (Fig. 1), this chemical symbol means that the battery or accumulator contains a heavy metal at a certain concentration. This will be indicated as follows:

Hg: mercury (0,0005%), Cd: cadmium (0,002%), Pb: lead (0,004%)

In the European Union there are separate collection systems for used electrical and electronic products, batteries and accumulators.

Please, dispose of this equipment, batteries and accumulators correctly at your local community waste collection/recycling centre.

Please, help us to conserve the environment we live in!

NAME OF EACH PART

Indoor unit

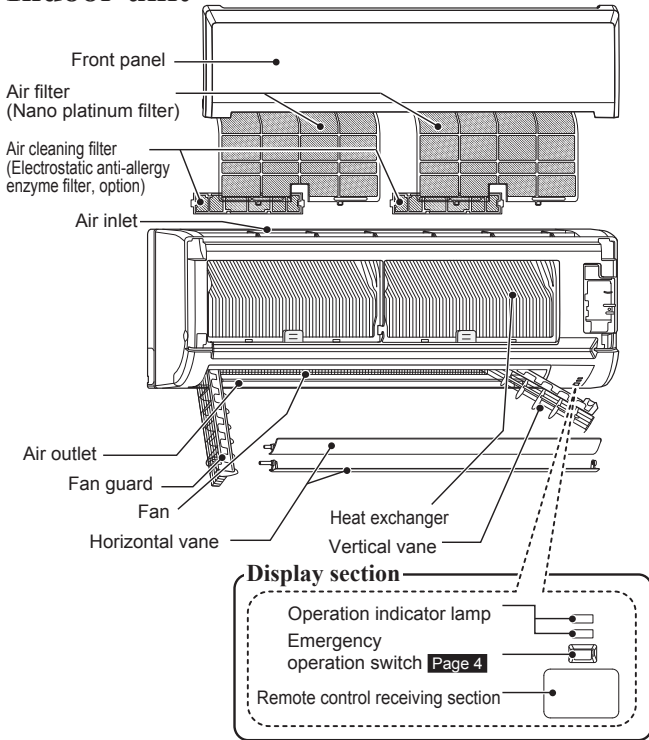

Remote controller

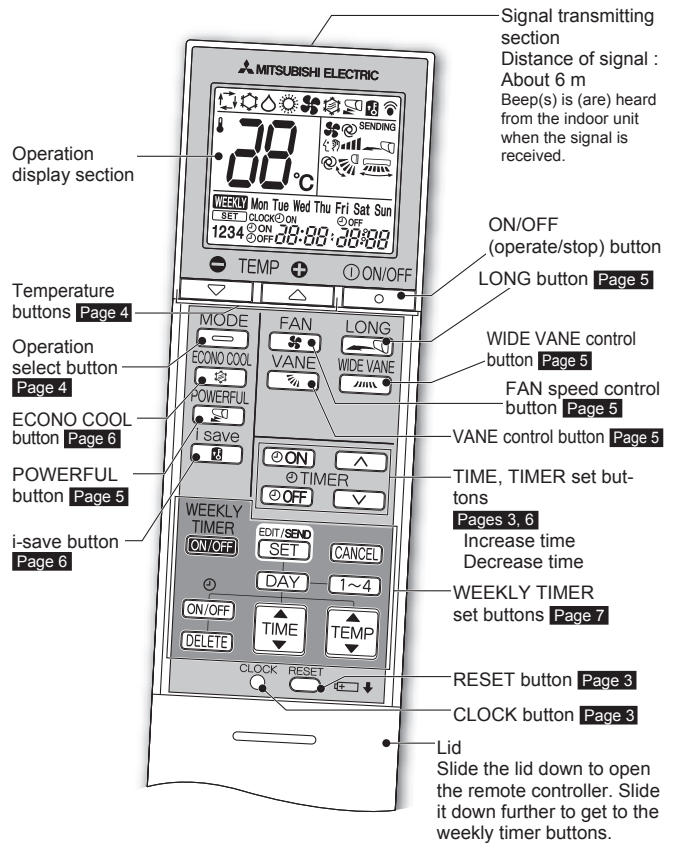

Outdoor unit

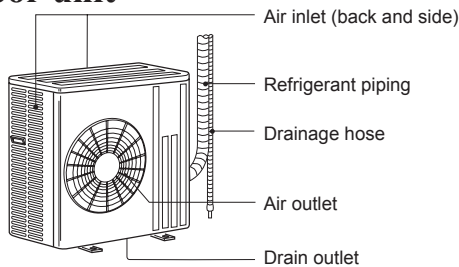

Outdoor units may be different in appearance.

Remote controller holder

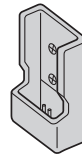

- Install the remote controller holder in a place where the signal can be received by the indoor unit.
- When the remote controller is not used, place it in this holder.

Only use the remote controller provided with the unit.
Do not use other remote controllers.
If two or more indoor units are installed in proximity to one another, an indoor unit that is not intended to be operated may respond to the remote controller.

PREPARATION BEFORE OPERATION

Before operation: Insert the power supply plug into the power outlet and/or turn the breaker on.

Installing the remote controller batteries

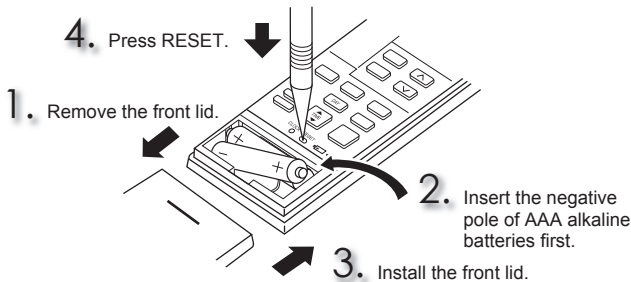

- Make sure the polarity of the batteries is correct.
- Do not use manganese batteries and leaking batteries. The remote controller could malfunction.
- Do not use rechargeable batteries.
- Replace all batteries with new ones of the same type.
- Batteries can be used for approximately 1 year. However, batteries with expired shelf lives last shorter.
- Press RESET gently using a thin instrument.
If the RESET button is not pressed, the remote controller may not operate correctly.

Setting current time

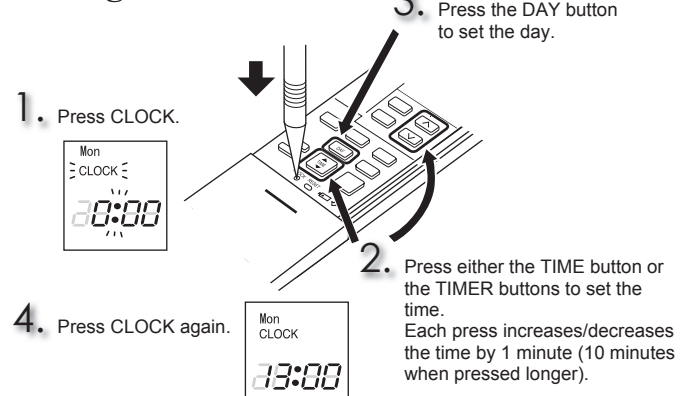

- Press CLOCK gently using a thin instrument.

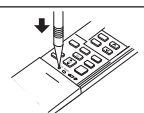

SELECTING OPERATION MODES

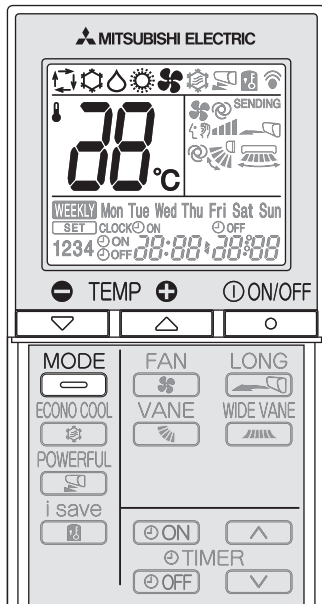

1 Press to start the operation.

2 Press to select operation mode. Each press changes mode in the following order:

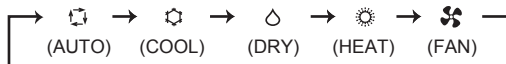

3 Press or to set the temperature. Each press raises or lowers the temperature by 1°C.

Press to stop the operation.
 • The same setting is selected the next time by simply pressing .

Operation indicator lamp

The operation indicator lamp shows the operation state of the unit.

Indication	Operation state	Room temperature
	The unit is operating to reach the set temperature	About 2°C or more away from set temperature
	The room temperature is approaching the set temperature	About 1 to 2°C from set temperature
	Standby mode (only during multi system operation)	—

Lighted Blinking Not lighted

Note:

Multi system operation

Two or more indoor units can be operated by one outdoor unit. When several indoor units are operated simultaneously, cooling and heating operations cannot be done at the same time. When COOL is selected with one unit and HEAT with another or vice versa, the unit selected last goes into standby mode.

AUTO mode (Auto change over)

The unit selects the operation mode according to the difference between the room temperature and the set temperature. During AUTO mode, the unit changes mode (COOL↔HEAT) when the room temperature is 2°C away from the set temperature for more than 15 minutes.

Note:

Auto Mode is not recommended if this indoor unit is connected to a MXZ type outdoor unit. When several indoor units are operated simultaneously, the unit may not be able to switch operation mode between COOL and HEAT. In this case, the indoor unit becomes standby mode (Refer to table of Operation indicator lamp).

COOL mode

Enjoy cool air at your desired temperature.

Note:

Do not operate COOL mode at very low outside temperatures (less than -10°C). Water condensed in the unit may drip and wet or damage furniture, etc.

DRY mode

Dehumidify your room. The room may be cooled slightly. Temperature cannot be set during DRY mode.

HEAT mode

Enjoy warm air at your desired temperature.

FAN mode

Circulate the air in your room.

Note:

After COOL/DRY mode operation, it is recommended to operate in the FAN mode to dry inside the indoor unit.

Emergency operation

When the remote controller cannot be used...

Emergency operation can be activated by pressing the emergency operation switch (E.O.SW) on the indoor unit.

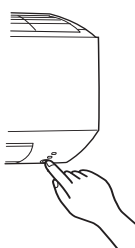

Each time the E.O.SW is pressed, the operation changes in the following order:

Operation indicator lamp

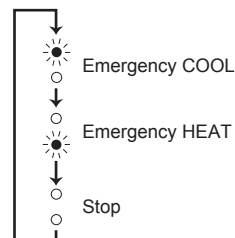

Set temperature : 24°C
 Fan speed : Medium
 Horizontal vane : Auto

Note:

The first 30 minutes of operation is test run. Temperature control does not work, and fan speed is set to High.

Auto restart function

If a power failure occurs or the main power is turned off during operation, "Auto restart function" automatically starts operation in the same mode as the one set with the remote controller just before the shutoff of the main power. When timer is set, timer setting is cancelled and the unit starts operation when power is resumed.

If you do not want to use this function, please consult the service representative because the setting of the unit needs to be changed.

FAN SPEED AND AIRFLOW DIRECTION ADJUSTMENT

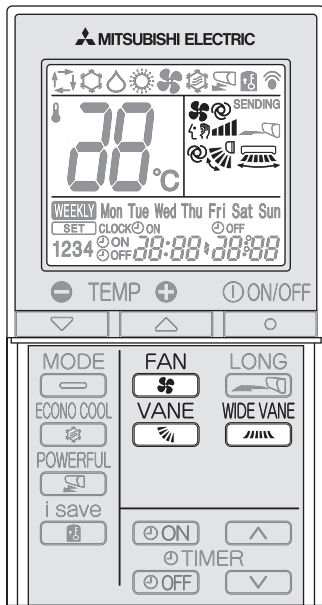

Press **FAN** to select fan speed. Each press changes fan speed in the following order:

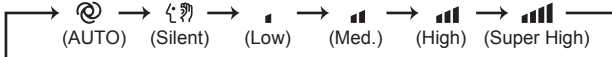

- Two short beeps are heard from the indoor unit when set to AUTO.
- Use higher fan speed to cool/heat the room quicker. It is recommended to lower the fan speed once the room is cool/warm.
- Use lower fan speed for quiet operation.

Note:

Multi system operation

When several indoor units are operated simultaneously by one outdoor unit for heating operation, the temperature of the airflow may be low. In this case, it is recommended to set the fan speed to AUTO.

Press **VANE** to select airflow direction. Each press changes airflow direction in the following order:

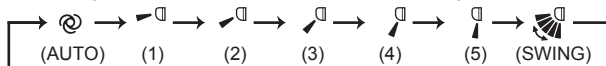

- Two short beeps are heard from the indoor unit when set to AUTO.

Press **WIDE VANE** to select horizontal airflow direction. Each press changes airflow direction in the following order:

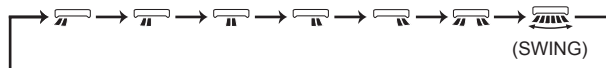

Airflow direction

(AUTO).....The vane is set to the most efficient airflow direction. COOL/ DRY:horizontal position. HEAT:position (5).

(Manual).....For efficient air conditioning, select the upper position for COOL/DRY, and the lower position for HEAT. If the lower position is selected during COOL/DRY, the vane automatically moves to the horizontal position after 0.5 to 1 hour to prevent any condensation from dripping.

(Swing).....The vane moves up and down intermittently.

LONG OPERATION

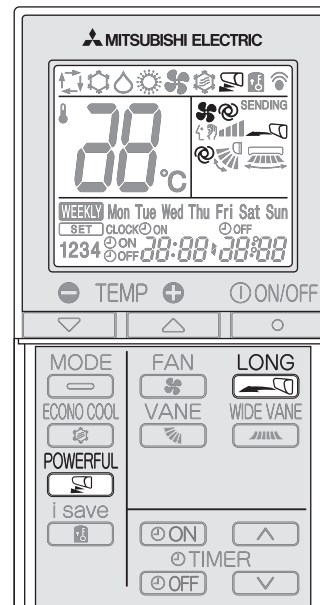

Press **LONG** to start LONG operation.

- Fan speed increases and the horizontal vane moves to the position for LONG mode.
- Air reaches to longer distance.

Press **LONG** again to cancel LONG operation.

- LONG operation is cancelled when the ON/OFF, VANE, or ECONO COOL button is pressed.

POWERFUL OPERATION

Press **POWERFUL** during COOL or HEAT mode **Page 4** to start POWERFUL operation.

- Fan speed : Exclusive speed for POWERFUL mode
- Horizontal vane : Set position, or downward airflow position during AUTO setting

- Temperature cannot be set during POWERFUL operation.

Press **POWERFUL** again to cancel POWERFUL operation.

- POWERFUL operation also is cancelled automatically in 15 minutes, or when the ON/OFF, FAN, ECONO COOL, or i-save button is pressed.

I-SAVE OPERATION

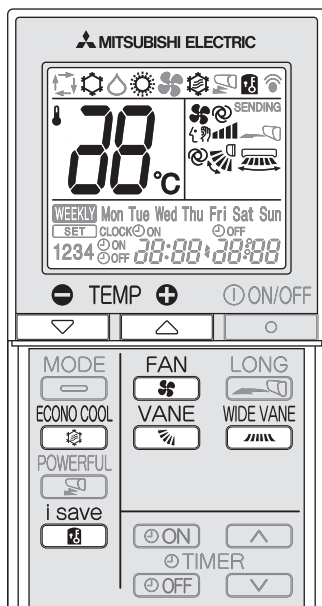

1 Press during COOL, ECONO COOL, or HEAT mode to select i-save mode.

2 Set the temperature, fan speed, and airflow direction.

- The same setting is selected from the next time by simply pressing .
- Two settings can be saved. (One for COOL/ECONO COOL, one for HEAT)
- Select the appropriate temperature, fan speed, and airflow direction according to your room.
- Normally, the minimum temperature setting in HEAT mode is 16°C. However, during i-save operation only, the minimum temperature setting is 10°C.

Press again to cancel i-save operation.

- i-save operation also is canceled when the MODE or POWERFUL button is pressed.

i-save operation

A simplified set back function enables to recall the preferred (preset) setting with a single push of the button. Press the button again and you can go back to the previous setting in an instance.

Example of use:

- Low energy mode
Set the temperature 2°C to 3°C warmer in COOL and cooler in HEAT mode. This setting is suitable for unoccupied room, and while you are sleeping.
- Saving frequently used settings
Save your preferred setting for COOL/ECONO COOL and HEAT. This enables you to select your preferred setting with a single push of the button.

Note:

When using the multi system MXZ-8A140, the temperature cannot be set to 10°C. Even if the temperature is set to 10°C, the air conditioner will operate at 16°C.

ECONO COOL OPERATION

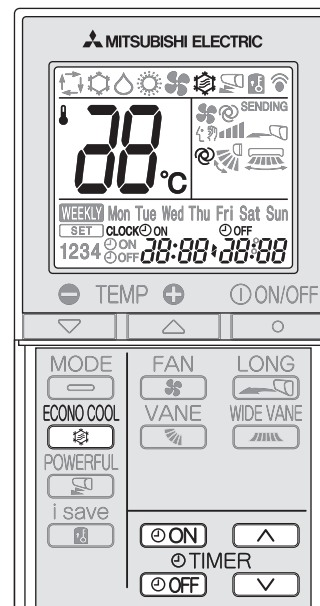

Press during COOL mode **page 4** to start ECONO COOL operation.

The unit performs swing operation vertically in various cycles according to the temperature of airflow.

Press again to cancel ECONO COOL operation.

- ECONO COOL operation is canceled when the VANE, LONG, or POWERFUL button is pressed.

What is "ECONO COOL"?

Swing airflow (change of airflow) makes you feel cooler than stationary airflow. So, even though the set temperature is automatically set at 2°C higher, it is possible to perform cooling operation with keeping comfort. As a result, energy can be saved.

TIMER OPERATION (ON/OFF TIMER)

1 Press or during operation to set the timer.

(ON timer) : The unit turns ON at the set time.

(OFF timer) : The unit turns OFF at the set time.

* or blinks.

* Make sure that the current time and day are set correctly. **Page 3**

2 Press (Increase) and (Decrease) to set the time of timer.

Each press increases or decreases the set time by 10 minutes.

- Set the timer while or is blinking.

3 Press or again to cancel timer.

Note:

- ON and OFF timers can be set together. mark indicates the order of timer operations.
- If power failure occurs while ON/OFF timer is set, see **page 4** "Auto restart function".

WEEKLY TIMER OPERATION

- A maximum of 4 ON or OFF timers can be set for individual days of the week.
- A maximum of 28 ON or OFF timers can be set for a week.

E.g. : Runs at 24°C from waking up to leaving home, and runs at 27°C from getting home to going to bed on weekdays.
Runs at 27°C from waking up late to going bed early on weekends.

	Setting1	Setting2	Setting3	Setting4
Mon	ON 24°C 6:00	OFF 8:30	ON 17:30	OFF 22:00
Fri				
Sat	ON 8:00	27°C		OFF 21:00
Sun				

Note:

The simple ON/OFF timer setting is available while the weekly timer is on. In this case, the ON/OFF timer has priority over the weekly timer; the weekly timer operation will start again after the simple ON/OFF timer is complete.

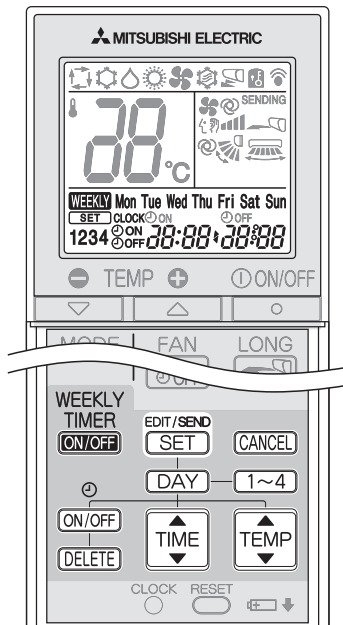

Setting the weekly timer

* Make sure that the current time and day are set correctly.

- 1 Press **EDIT/SEND SET** to enter the weekly timer setting mode.

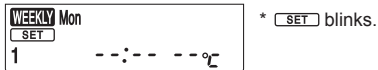

- 2 Press **DAY** and **1~4** to select setting day and number.



Pressing **DAY** selects the day of the week to be set.

Mon → Tue → Wed → Thu → Fri → Sat → Sun
← Mon Tue Wed Thu Fri Sat Sun ←

* All days can be selected.

Pressing **1~4** selects the setting number.

1 → 2 → 3 → 4

- 3 Press **ON/OFF**, **TIME**, and **TEMP** to set ON/OFF, time, and temperature.

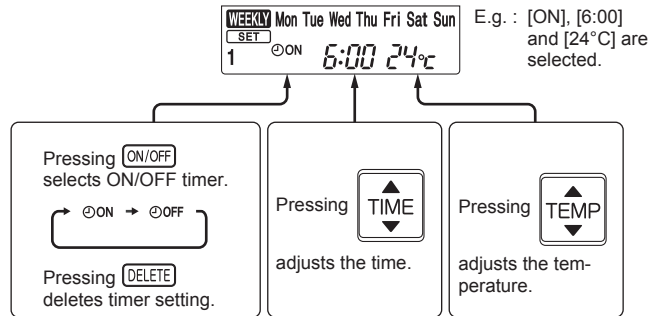

Press **DAY** and **1~4** to continue setting the timer for other days and/or numbers.

- 4 Press **EDIT/SEND SET** to complete and transmit the weekly timer setting.



Note:

- Press **EDIT/SEND SET** to transmit the setting information of weekly timer to the indoor unit. Point the remote controller toward the indoor unit for 3 seconds.
- When setting the timer for more than one day of the week or one number, **EDIT/SEND SET** does not have to be pressed per each setting. Press **EDIT/SEND SET** once after all the settings are complete. All the weekly timer settings will be saved.
- Press **EDIT/SEND SET** to enter the weekly timer setting mode, and press and hold **DELETE** for 5 seconds to erase all weekly timer settings. Point the remote controller toward the indoor unit.

- 5 Press **WEEKLY TIMER ON/OFF** to turn the weekly timer ON. (**WEEKLY** lights.)

* When the weekly timer is ON, the day of the week whose timer setting is complete, will light.

Press **WEEKLY TIMER ON/OFF** again to turn the weekly timer OFF. (**WEEKLY** goes out.)

Note:

The saved settings will not be cleared when the weekly timer is turned OFF.

Checking weekly timer setting

- 1 Press **EDIT/SEND SET** to enter the weekly timer setting mode.
- * **SET** blinks.

- 2 Press **DAY** or **1~4** to view the setting of the particular day or number.

Press **CANCEL** to exit the weekly timer setting.

Note:

When all days of the week are selected to view the settings and a different setting is included among them, **--:-- --°C** will be displayed.

CLEANING

Instructions:

- Switch off the power supply or turn off the breaker before cleaning.
- Be careful not to touch the metal parts with your hands.
- Do not use benzene, thinner, polishing powder, or insecticide.
- Use only diluted mild detergents.
- Do not expose parts to direct sunlight, heat, or fire to dry.
- Do not use water hotter than 50°C.

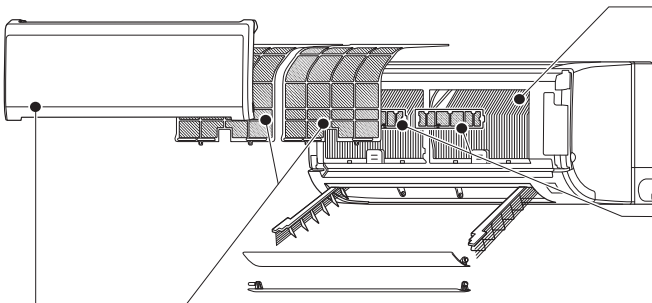

Air filter (Nano platinum filter)

- **Clean every 2 weeks**
- Remove dirt by a vacuum cleaner, or rinse with water.
- After washing with water, dry it well in shade.

What is "Nano platinum filter" ?

Nano platinum is a ceramic particle that includes a platinum nanoparticle. The particles are incorporated into the filter material, which results in providing semi-permanent antibacterial and deodorizing characteristics for the filter. Nano platinum surpasses the catechin (a bioflavonoid that is found in green tea) in performance. Nano platinum filter uses this compound not only to improve air quality but also to eliminate bacteria and viruses. This air filter has a semi-permanent lasting effect even after washing it with water.

Heat exchanger

- Wear gloves to protect your hands.
- Use the QUICK CLEAN KIT (option).
Parts Number **MAC-093SS-E**
- Refer to the instructions described in the QUICK CLEAN KIT for details.

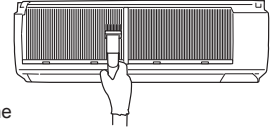

Air cleaning filter

(Electrostatic anti-allergy enzyme filter, option)

- **Every 3 months:**
 - Remove dirt by a vacuum cleaner.
- **When dirt cannot be removed by vacuum cleaning:**
 - Soak the filter and its frame in lukewarm water before rinsing it.
 - After washing, dry it well in shade.
- **Every year:**
 - Replace it with a new air cleaning filter for best performance.
 - Parts Number **MAC-2310FT-E**

! Important

- **Clean the filters regularly for best performance and to reduce power consumption.**
- **Dirty filters cause condensation in the air conditioner which will contribute to the growth of fungi such as mold. It is therefore recommended to clean air filters every 2 weeks.**

Front panel

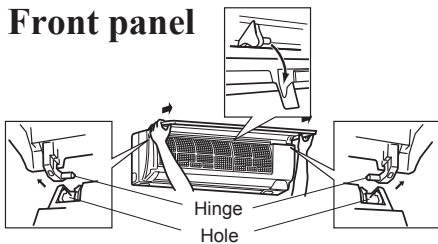

1. Lift the front panel until a "click" is heard.
2. Hold the hinges and pull to remove as shown in the left illustration.
 - Wipe with a soft dry cloth or rinse it with water.
 - Do not soak it in water for more than two hours.
 - Dry it well in shade.
3. Install the front panel by following the removal procedure in reverse. Close the front panel securely and press the positions indicated by the arrows.

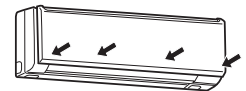

Air outlet and Fan (before cleaning, make sure that the fan is stopped)

- 1 Turn the horizontal vanes downward. Then, remove the upper vane as shown in ① and ②.
 - Repeat ① and ② for the lower vane.

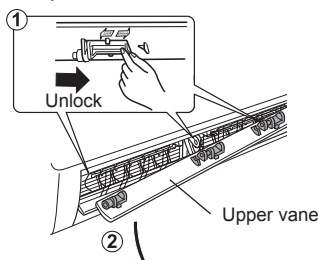

- 2 Swing out the two vertical vanes one by one.

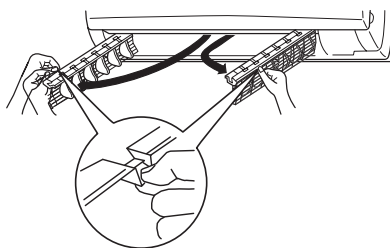

- 3 Clean the air outlet and fan.
 - Wipe with a soft dry cloth.

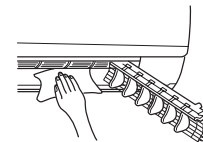

- Clean the fan.
- Use the QUICK CLEAN KIT (option).
Parts Number **MAC-093SS-E**
 - Refer to the instructions described in the QUICK CLEAN KIT for details.

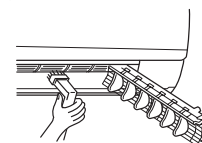

- 4 Put the vertical vanes back to their original positions correctly one by one, into their respective guide.
 - Push the vanes until they click into place.

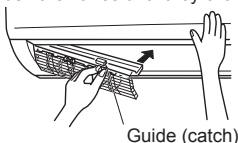

- 5 Install the horizontal vanes by following the removal procedure in reverse.
 - If the horizontal vanes are not installed correctly, all LED lamps blink when power is turned on.

Note:

Do not apply excessive force to the fan or fan guard.

WHEN YOU THINK THAT TROUBLE HAS OCCURRED

Even if these items are checked, when the unit does not recover from the trouble, stop using the air conditioner and consult your dealer.

Symptom	Explanation & Check points
Indoor Unit	
The unit cannot be operated.	<ul style="list-style-type: none"> Is the breaker turned on? Is the power supply plug connected? Is the ON timer set? Page 6
All LED lamps on the indoor unit are blinking.	<ul style="list-style-type: none"> Are the horizontal vanes installed correctly? Page 8
The horizontal vane does not move.	<ul style="list-style-type: none"> Are the horizontal vane and the vertical vane installed correctly? Page 8 Is the fan guard deformed?
The unit cannot be operated for about 3 minutes when restarted.	<ul style="list-style-type: none"> This protects the unit according to instructions from the microprocessor. Please wait.
Mist is discharged from the air outlet of the indoor unit.	<ul style="list-style-type: none"> The cool air from the unit rapidly cools moisture in the air inside the room, and it turns into mist.
The swing operation of the HORIZONTAL VANE is suspended for a while, then restarted.	<ul style="list-style-type: none"> This is for the swing operation of the HORIZONTAL VANE to be performed normally.
The airflow direction changes during operation. The direction of the horizontal vane cannot be adjusted with the remote controller.	<ul style="list-style-type: none"> When the unit is operated in COOL or DRY mode, if the operation continues with air blowing down for 0.5 to 1 hour, the direction of the airflow is automatically set to horizontal position to prevent water from condensing and dripping. In the heating operation, if the airflow temperature is too low or when defrosting is being done, the horizontal vane is automatically set to horizontal position.
The operation stops for about 10 minutes in the heating operation.	<ul style="list-style-type: none"> Outdoor unit is in defrost. Since this is completed in max. 10 minutes, please wait. (When the outside temperature is too low and humidity is too high, frost is formed.)
The unit starts operation by itself when the main power is turned on, but isn't received sign from the remote controller.	<ul style="list-style-type: none"> These models are equipped with an auto restart function. When the main power is turned off without stopping the unit with the remote controller and is turned on again, the unit starts operation automatically in the same mode as the one set with the remote controller just before the shutoff of the main power. Refer to "Auto restart function" Page 4.
In COOL/DRY mode, when the room temperature reaches near the set temperature, the outdoor unit stops, then the indoor fan also stops running. The indoor fan alternates ON and OFF afterward.	<ul style="list-style-type: none"> The indoor fan stops running at the set temperature to reduce power consumption. A couple minutes afterward, however, the indoor fan operates at low speed for some seconds at regular intervals to sense accurate room temperature. When the room temperature rises and the outdoor unit turns on, the indoor fan starts running according to the settings on the remote controller.
The indoor unit discolors over time.	<ul style="list-style-type: none"> Although plastic turns yellow due to the influence of some factors such as ultraviolet light and temperature, this has no effect on the product functions.
Multi system	
The indoor unit which is not operating becomes warm and a sound, similar to water flowing, is heard from the unit.	<ul style="list-style-type: none"> A small amount of refrigerant continues to flow into the indoor unit even though it is not operating.
When heating operation is selected, operation does not start right away.	<ul style="list-style-type: none"> When operation is started during defrosting of outdoor unit is done, it takes a few minutes (max. 10 minutes) to blow out warm air.
Outdoor Unit	
The fan of the outdoor unit does not rotate even though the compressor is running. Even if the fan starts to rotate, it stops soon.	<ul style="list-style-type: none"> When the outside temperature is low during cooling operation, the fan operates intermittently to maintain sufficient cooling capacity.
Water leaks from the outdoor unit.	<ul style="list-style-type: none"> During COOL and DRY operations, pipe or pipe connecting sections are cooled and this causes water to condense. In the heating operation, water condensed on the heat exchanger drips down. In the heating operation, the defrosting operation makes ice forming on the outdoor unit melt and drip down.
White smoke is discharged from the outdoor unit.	<ul style="list-style-type: none"> In the heating operation, vapor generated by the defrosting operation looks like white smoke.

Symptom	Explanation & Check points
Remote controller	
The display on the remote controller does not appear or it is dim. The indoor unit does not respond to the remote control signal.	<ul style="list-style-type: none"> Are the batteries exhausted? Page 3 Is the polarity (+, -) of the batteries correct? Page 3 Are any buttons on the remote controller of other electric appliances being pressed?
Does not cool or heat	
The room cannot be cooled or heated sufficiently.	<ul style="list-style-type: none"> Is the temperature setting appropriate? Page 4 Is the fan setting appropriate? Please change fan speed to higher setting. Page 5 Are the filters clean? Page 8 Is the fan or heat exchanger of the indoor unit clean? Page 8 Are there any obstacles blocking the air inlet or outlet of the indoor or outdoor unit? Is a window or door open?
The room cannot be cooled sufficiently.	<ul style="list-style-type: none"> When a ventilation fan or a gas cooker is used in a room, the cooling load increases, resulting in an insufficient cooling effect. When the outside temperature is high, the cooling effect may not be sufficient.
The room cannot be heated sufficiently.	<ul style="list-style-type: none"> When the outside temperature is low, the heating effect may not be sufficient.
Air does not blow out soon in the heating operation.	<ul style="list-style-type: none"> Please wait as the unit is preparing to blow out warm air.
Airflow	
The air from the indoor unit smells strange.	<ul style="list-style-type: none"> Are the filters clean? Page 8 Is the fan or heat exchanger of the indoor unit clean? Page 8 The unit may suck in an odor adhering to the wall, carpet, furniture, cloth, etc. and blow it out with the air.
Sound	
Cracking sound is heard.	<ul style="list-style-type: none"> This sound is generated by the expansion/contraction of the front panel, etc. due to change in temperature.
"Bubbling" sound is heard.	<ul style="list-style-type: none"> This sound is heard when the outside air is absorbed from the drain hose by turning on the range hood or the ventilation fan, making water flowing in the drain hose to spout out. This sound is also heard when the outside air blows into the drain hose in case the outside wind is strong.
Mechanical sound is heard from the indoor unit.	<ul style="list-style-type: none"> This is the switching sound in turning on/off the fan or the compressor.
The sound of water flowing is heard.	<ul style="list-style-type: none"> This is the sound of refrigerant or condensed water flowing in the unit.
Hissing sound is sometimes heard.	<ul style="list-style-type: none"> This is the sound when the flow of refrigerant inside the unit is changed.
Timer	
Weekly timer does not operate according to settings.	<ul style="list-style-type: none"> Is the ON/OFF timer set? Page 6 Transmit the setting information of the weekly timer to the indoor unit again. When the information is successfully received, a long beep will sound from the indoor unit. If information fails to be received, 3 short beeps will be heard. Ensure information is successfully received. Page 7 When a power failure occurs and the main power turns off, the indoor unit built-in clock will be incorrect. As a result, the weekly timer may not work normally. Be sure to place the remote controller where the signal can be received by the indoor unit. Page 3
The unit starts/stops the operation by itself.	<ul style="list-style-type: none"> Is the weekly timer set? Page 7

In the following cases, stop using the air conditioner and consult your dealer.

- When water leaks or drips from the indoor unit.
- When the upper operation indicator lamp blinks.
- When the breaker trips frequently.
- The remote control signal is not received in a room where an electronic ON/OFF type fluorescent lamp (inverter-type fluorescent lamp, etc.) is used.
- Operation of the air conditioner interferes with radio or TV reception. An amplifier may be required for the affected device.
- When an abnormal sound is heard.

WHEN THE AIR CONDITIONER IS NOT GOING TO BE USED FOR A LONG TIME

- 1 Set to the highest temperature in manual COOL mode, and operate for 3 to 4 hours. **Page 4**
 - This dries the inside of the unit.
 - Moisture in the air conditioner contributes to growth of fungi, such as mold.
- 2 Press  to stop the operation.
- 3 Turn off the breaker and/or disconnect the power supply plug.
- 4 Remove all batteries from the remote controller.

When using the air conditioner again:

- 1 Clean the air filter. **Page 8**
- 2 Check that the air inlet and outlet of the indoor and outdoor units are not blocked.
- 3 Check that the earth is connected correctly.
- 4 Refer to the "PREPARATION BEFORE OPERATION", and follow the instructions. **Page 3**

INSTALLATION PLACE AND ELECTRICAL WORK

Installation place

Avoid installing the air conditioner in the following places.

- Where there is much machine oil.
- Salty places such as the seaside.
- Where sulfide gas is generated such as a hot spring.
- Where oil is splashed or where the area is filled with oily smoke (such as cooking areas and factories, in which the properties of plastic could be changed and damaged).
- Where there is high-frequency or wireless equipment.
- Where the air from the outdoor unit air outlet is blocked.
- Where the operation sound or air from the outdoor unit does not bother the house next door.

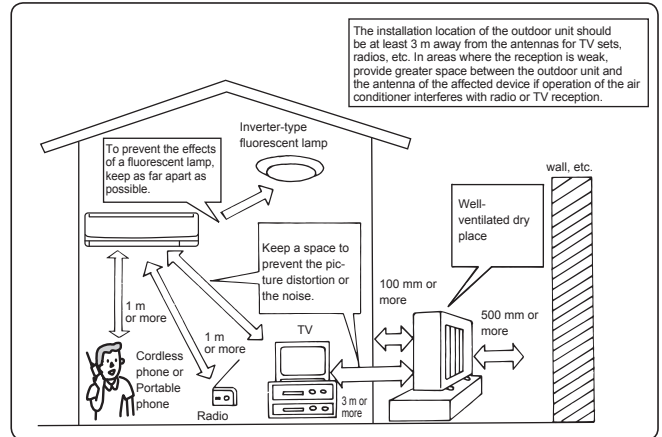

Electrical work

- Provide an exclusive circuit for the power supply of the air conditioner.
- Be sure to observe the breaker capacity.

If you have any questions, consult your dealer.

SPECIFICATIONS

Model	Set name		MSZ-GF60VE		MSZ-GF71VE	
	Indoor		MSZ-GF60VE		MSZ-GF71VE	
	Outdoor		MUZ-GF60VE		MUZ-GF71VE	
Function			Cooling	Heating	Cooling	Heating
Power supply			~ /N, 230 V, 50 Hz			
Capacity		kW	6.10	6.80	7.10	8.10
Input		kW	1.79	1.81	2.13	2.23
Weight	Indoor	kg	16			
	Outdoor	kg	50		53	
Refrigerant filling capacity (R410A)		kg	1.55		1.9	
IP code	Indoor		IP 20			
	Outdoor		IP 24			
Permissible excessive operating pressure	LP ps	MPa	1.64			
	HP ps	MPa	4.15			
Noise level	Indoor (Super High/High/Med./Low/Silent)	dB(A)	49/45/41/37/29		49/45/41/37/30	
	Outdoor	dB(A)	55	55	55	55

Guaranteed operating range

		Indoor	Outdoor
Cooling	Upper limit	32°C DB 23°C WB	46°C DB —
	Lower limit	21°C DB 15°C WB	-10°C DB —
Heating	Upper limit	27°C DB —	24°C DB 18°C WB
	Lower limit	20°C DB —	-15°C DB -16°C WB

DB : Dry Bulb
WB : Wet Bulb

Note:

Rating condition
Cooling — Indoor: 27°C DB, 19°C WB
 Outdoor: 35°C DB
Heating — Indoor: 20°C DB
 Outdoor: 7°C DB, 6°C WB



INHALT

■ VORSICHTSMASSNAHMEN	1
■ ENTSORGUNG	2
■ BEZEICHNUNGEN DER TEILE	3
■ VORBEREITUNG VOR DEM BETRIEB	3
■ AUSWÄHLEN DER BETRIEBSARTEN	4
■ EINSTELLUNG DER VENTILATORGESCHWINDIGKEIT UND DER LUFTSTROMRICHTUNG	5
■ LONG-BETRIEB (LANG)	5
■ POWERFUL-BETRIEB (LEISTUNG)	5
■ I-SAVE-BETRIEB	6
■ ECONO-COOL-BETRIEB	6
■ TIMER-BETRIEB (ON/OFF-TIMER)	6
■ WEEKLY TIMER-BETRIEB (WÖCHENTLICHER TIMER)	7
■ REINIGEN	8
■ WENN SIE EIN PROBLEM VERMUTEN SOLLTEN	9
■ LÄNGERE STILLSETZUNG DER KLIMAANLAGE	10
■ INSTALLATIONSORT UND ELEKTRISCHE ARBEITEN	10
■ TECHNISCHE DATEN	10







VORSICHTSMASSNAHMEN



- Da in diesem Produkt drehende Teile und Komponenten verwendet werden, die elektrische Schläge verursachen können, lesen Sie vor der Verwendung unbedingt die "Vorsichtsmassnahmen" durch.
- Da die hier aufgeführten Punkte wichtig für die Sicherheit sind, halten Sie diese Punkte unbedingt ein.
- Nachdem Sie diese Anleitung durchgelesen haben, bewahren Sie sie zum späteren Nachschlagen sorgfältig zusammen mit der Installationsanleitung auf.







Markierungen und ihre Bedeutungen

-  **WARNUNG** : Falsche Handhabung kann zu ernsthafter Gefahr mit Todesfolge, Verletzungen usw. führen.
-  **VORSICHT** : Falsche Handhabung kann je nach Bedingungen zu ernsthafter Gefahr führen.



Bedeutung der in dieser Anleitung verwendeten Symbole



-  : Tun Sie dieses auf keinen Fall.
-  : Befolgen Sie unbedingt diese Anweisung.
-  : Stecken Sie nicht die Finger oder Stäbe usw. hinein.
-  : Steigen Sie nicht auf das Innen-/Außengerät und legen Sie auch nichts darauf ab.
-  : Stromschlaggefahr. Seien Sie vorsichtig.
-  : Achten Sie unbedingt darauf, den Netzstecker von der Netzsteckdose abzuziehen.
-  : Schalten Sie unbedingt die Stromversorgung aus.

 WARNUNG	
	<p>Schließen Sie das Kabel nicht an einer Steckdosenverlängerung an, verwenden Sie kein Verlängerungskabel, und schließen Sie auch nicht mehrere Geräte an einer Netzsteckdose an.</p> <ul style="list-style-type: none"> • Dies kann zu Hitzeentwicklung, Bränden oder einem elektrischen Schlag führen.
	<p>Achten Sie darauf, dass der Netzstecker sauber ist und stecken Sie ihn fest in die Steckdose hinein.</p> <ul style="list-style-type: none"> • Ein verschmutzter Stecker kann zu Bränden oder einem elektrischen Schlag führen.
	<p>Bündeln, ziehen, beschädigen oder verändern Sie das Netzkabel nicht, setzen Sie es keiner Hitze aus und stellen Sie keine schweren Gegenstände darauf.</p> <ul style="list-style-type: none"> • Dies kann zu Bränden oder einem elektrischen Schlag führen.
	<p>Schalten Sie während des Betriebs nicht den Trennschalter/die Sicherung ein oder aus, und ziehen Sie nicht den Netzstecker heraus oder stecken ihn hinein.</p> <ul style="list-style-type: none"> • Dies kann Funken erzeugen, die einen Brand verursachen können. • Nachdem das Innengerät mit der Fernbedienung ausgeschaltet wurde, schalten Sie den Trennschalter aus oder ziehen Sie das Netzkabel heraus.
	<p>Setzen Sie Ihren Körper nicht für zu lange Zeit direkt der Kühlluft aus.</p> <ul style="list-style-type: none"> • Dies könnte Ihre Gesundheit beeinträchtigen.
	<p>Das Gerät sollte nicht vom Anwender installiert, anders aufgestellt, auseinandergelöst, verändert oder repariert werden.</p> <ul style="list-style-type: none"> • Eine unsachgemäße Handhabung der Klimaanlage kann zu Bränden, Stromschlägen, Verletzungen oder Wasseraustritt etc. führen. Wenden Sie sich an Ihren Händler. • Wenn das Netzkabel beschädigt wurde, muss es vom Hersteller oder seinem Kundendienst ausgetauscht werden, um Gefahren zu vermeiden.
	<p>Achten Sie beim Installieren, Umsetzen oder Warten der Anlage darauf, dass keine andere Substanz als das vorgeschriebene Kältemittel (R410A) in den Kältemittelkreislauf gelangt.</p> <ul style="list-style-type: none"> • Das Vorhandensein irgendeiner anderen Substanz wie z. B. Luft kann einen abnormalen Druckanstieg verursachen und zu einer Explosion oder zu Verletzungen führen. • Die Verwendung eines anderen als des vorgeschriebenen Kältemittels für das System kann mechanische Schäden, Fehlfunktionen des Systems oder einen Ausfall der Anlage verursachen. Im schlimmsten Fall kann dies zu einer schwerwiegenden Beeinträchtigung der Produktsicherheit führen.

	<p>Dieses Gerät darf von Personen (einschließlich Kindern) mit eingeschränkten physischen, sensorischen oder mentalen Fähigkeiten, bzw. ohne ausreichende Erfahrung und Wissen, erst nach Einweisung und Anleitung zum Gebrauch des Geräts durch eine für ihre Sicherheit verantwortliche Person verwendet werden.</p> <p>Kinder müssen beaufsichtigt werden, um sicherzustellen, dass sie nicht mit dem Gerät spielen.</p>
	<p>Stecken Sie niemals Ihre Finger, Stäbchen oder andere Gegenstände usw. in den Lufteinlass/Luftauslass.</p> <ul style="list-style-type: none"> • Dies kann zu Verletzungen führen, da der Ventilator im Innern sich mit hohen Geschwindigkeiten dreht.
	<p>Bei ungewöhnlichen Erscheinungen während des Betriebs (z. B. Brandgeruch), stoppen Sie die Klimaanlage sofort und schalten Sie den Trennschalter aus (oder ziehen Sie das Netzkabel heraus).</p> <ul style="list-style-type: none"> • Ein fortgesetzter Betrieb unter unnormalen Bedingungen kann Brände oder einen elektrischen Schlag auslösen. Wenden Sie sich in diesem Fall bitte an Ihren Fachhändler.
	<p>Wenn das Klimagerät weder kühlt noch heizt, kann ein Kältemittelleck der Grund dafür sein. Wenden Sie sich in diesem Fall bitte an Ihren Fachhändler. Wenn eine Reparatur eine Neubefüllung der Anlage mit Kältemittel erfordert, wenden Sie sich an den Servicetechniker für nähere Informationen.</p> <ul style="list-style-type: none"> • Das Kältemittel, das in die Klimaanlage gefüllt wurde, ist an sich harmlos. Normalerweise tritt es nicht aus. Wenn jedoch Kältemittel ausläuft und in Kontakt mit einem Heizlüfter, einer Petroleumheizung oder einem Kochherd gerät, entsteht ein schädliches Gas.
	<p>Der Benutzer darf niemals versuchen, die Innenseite des Innengeräts zu waschen. Muss die Innenseite des Gerätes gereinigt werden, wenden Sie sich an Ihren Händler.</p> <ul style="list-style-type: none"> • Nicht geeignete Reinigungsmittel können die Kunststoffteile im Geräterinnern beschädigen und zu Wasseraustritt führen. Wenn Reinigungsmittel mit elektrischen Bauteilen oder dem Motor in Kontakt kommt, treten Fehlfunktionen, Rauch oder Brände auf.
	<p>Dieses Gerät ist für die Verwendung durch Fachleute oder geschultes Personal in Geschäften, in der Leichtindustrie und auf Bauernhöfen oder für die kommerzielle Verwendung durch Laien geeignet.</p>
 VORSICHT	
	<p>Berühren Sie nicht den Lufteinlass oder die Aluminiumflügel des Innen-/Außengerätes.</p> <ul style="list-style-type: none"> • Dies kann Verletzungen verursachen.
	<p>Verwenden Sie kein Insektenspray oder andere brennbare Sprays in der Nähe des Gerätes.</p> <ul style="list-style-type: none"> • Anderenfalls kann es zu Bränden oder Verformung des Gerätes kommen.





VORSICHTSMASSNAHMEN

 VORSICHT	
	<p>Setzen Sie Haustiere oder Zimmerpflanzen nicht dem direkten Luftstrom aus.</p> <ul style="list-style-type: none"> • Dadurch können die Haustiere oder Pflanzen Schaden nehmen. <p>Stellen Sie keine anderen elektrischen Geräte oder Möbel unterhalb des Innen-/Außengerätes auf.</p> <ul style="list-style-type: none"> • Vom Gerät kann Wasser heruntertropfen und Fehlfunktion oder Schäden verursachen. <p>Lassen Sie das Gerät niemals auf einem beschädigten Installationsständer montiert.</p> <ul style="list-style-type: none"> • Das Gerät könnte herunterfallen und Verletzungen verursachen. <p>Steigen Sie nicht auf einen instabilen Tritt usw., um das Gerät zu reinigen.</p> <ul style="list-style-type: none"> • Sie könnten sich verletzen, wenn Sie herunterfallen. <p>Ziehen Sie nicht am Netzkabel.</p> <ul style="list-style-type: none"> • Dadurch können einzelne Litzen der Adern reißen, wodurch Überhitzungen oder Brände entstehen können. <p>Laden Sie die Batterien nicht auf oder nehmen sie auseinander, und werfen Sie sie nicht ins Feuer.</p> <ul style="list-style-type: none"> • Dadurch können die Batterien auslaufen, in Brand geraten oder explodieren. <p>Betreiben Sie das Gerät nicht länger als 4 Stunden bei hoher Luftfeuchtigkeit (80% RL oder höher) und/oder bei geöffnetem Fenster oder geöffneter Tür.</p> <ul style="list-style-type: none"> • Dies kann zu Kondenswasser im Klimagerät führen, das auf die Möbel tropfen und diese beschädigen kann. • Kondenswasser im Klimagerät kann das Wachstum von Pilzen, wie zum Beispiel Schimmelpilzen, begünstigen. <p>Verwenden Sie das Gerät nicht für besondere Einsatzzwecke, z. B. Aufbewahrung von Lebensmitteln, Aufzucht von Tieren oder Pflanzen, oder zur Konservierung von Präzisionsinstrumenten oder Kunstgegenständen.</p> <ul style="list-style-type: none"> • Die kann zu einer Verschlechterung der Qualität oder gesundheitlichen Schäden an Tieren und Pflanzen führen. <p>Setzen Sie Verbrennungsmaschinen nicht dem direkten Luftstrom aus.</p> <ul style="list-style-type: none"> • Dies kann zu unvollständiger Verbrennung führen. <p>Nehmen Sie unter keinen Umständen Batterien in den Mund, um versehentliches Verschlucken zu vermeiden.</p> <ul style="list-style-type: none"> • Das Verschlucken von Batterien kann zu Erstickung und/oder Vergiftung führen.
	<p>Bevor Sie das Gerät reinigen, schalten Sie es AUS, und ziehen Sie das Netzkabel heraus (oder schalten Sie den Trennschalter aus).</p> <ul style="list-style-type: none"> • Dies kann zu Verletzungen führen, da der Ventilator im Innern sich mit hohen Geschwindigkeiten dreht. <p>Wenn das Gerät für längere Zeit nicht benutzt wird, ziehen Sie das Netzkabel heraus (oder schalten Sie den Trennschalter aus).</p> <ul style="list-style-type: none"> • Im Gerät kann sich Staub ansammeln, der eine Überhitzung oder einen Brand verursachen kann. <p>Ersetzen Sie alle Batterien der Fernbedienung durch neue des gleichen Typs.</p> <ul style="list-style-type: none"> • Wenn Sie alte Batterien zusammen mit neuen Batterien verwenden, kann es zu Überhitzung, Auslaufen oder Explosionen führen. <p>Wenn Batterieflüssigkeit mit Ihrer Haut oder Kleidung in Kontakt kommt, spülen Sie diese sofort mit sauberem Wasser.</p> <ul style="list-style-type: none"> • Wenn Batterieflüssigkeit mit Ihren Augen in Kontakt kommt, spülen Sie diese sofort mit sauberem Wasser aus und suchen Sie unverzüglich einen Arzt auf. <p>Achten Sie auf gute Belüftung der Umgebung, wenn das Gerät in einem gemeinsamen Raum mit Verbrennungsgeräten betrieben wird.</p> <ul style="list-style-type: none"> • Unzureichende Belüftung kann zu Sauerstoffmangel führen. <p>Schalten Sie den Trennschalter bzw. die Sicherung aus, sobald Sie Donner hören und die Gefahr eines Blitzschlags besteht.</p> <ul style="list-style-type: none"> • Das Gerät kann durch einen Blitzschlag beschädigt werden. <p>Führen Sie zusätzlich zur normalen Reinigung eine Inspektion und Wartung durch, nachdem die Klimaanlage für mehrere Jahreszeiten verwendet wurde.</p> <ul style="list-style-type: none"> • Verschmutzungen und Staub im Gerät können einen unangenehmen Geruch verursachen, Pilzbefall begünstigen oder die Kondensatleitung verstopfen, so dass Wasser aus dem Innengerät tropft. Wenden Sie sich bezüglich Wartung und Inspektion, die besonderes Wissen und Fähigkeiten erfordern, an Ihren Händler.

	<p>Bedienen Sie niemals Schalter mit nassen Händen.</p> <ul style="list-style-type: none"> • Dadurch können Sie einen elektrischen Schlag erleiden. <p>Reinigen Sie die Klimageräte nicht mit Wasser, und stellen Sie keine Behälter mit Flüssigkeiten darauf, z. B. eine Blumenvase.</p> <ul style="list-style-type: none"> • Dies kann zu Bränden oder einem elektrischen Schlag führen.
	<p>Steigen Sie nicht auf das Außengerät, und stellen Sie auch keine schweren Gegenstände darauf ab.</p> <ul style="list-style-type: none"> • Dies kann zu Verletzungen führen, wenn Sie oder der Gegenstand herunterfallen.

 WICHTIG	
<p>Verschmutzte Filter führen zu Kondensation im Klimagerät, wodurch das Wachstum von Pilzen, wie zum Beispiel Schimmelpilzen, begünstigt wird. Es wird daher empfohlen, die Luftfilter alle 2 Wochen zu reinigen.</p>	

Für die Installation

 WARNUNG	
	<p>Für die Installation der Klimaanlage wenden Sie sich bitte an Ihren Fachhändler.</p> <ul style="list-style-type: none"> • Da die Installation besonderes Wissen und Fähigkeiten erfordert, sollte sie nicht vom Anwender durchgeführt werden. Eine fehlerhaft installierte Anlage kann zu Leckagen, Bränden oder elektrischem Schlag führen. <p>Verwenden Sie für die Stromversorgung der Klimaanlage einen separaten Sicherungskreis.</p> <ul style="list-style-type: none"> • Die Zusammenschaltung mit anderen Verbrauchern kann zu Überhitzung oder Brandgefahr führen. <p>Installieren Sie die Klimaanlage niemals an einem Ort, an dem brennbare Gase austreten können.</p> <ul style="list-style-type: none"> • Falls Gas austritt und sich in der Nähe des Außengerätes ansammelt, kann es zu einer Explosion kommen.
	<p>Erden Sie das Gerät ordnungsgemäß.</p> <ul style="list-style-type: none"> • Schließen Sie niemals die Erdungsleitung an ein Gasrohr, Wasserrohr, an einen Blitzableiter oder an den Erdungsleiter einer Kommunikationsanlage (Telefon usw.) an. Durch nicht fachgerechte Erdung kann es zu einem elektrischen Schlag kommen.
 VORSICHT	
	<p>Installieren Sie je nach Aufstellungsort der Klimaanlage (zum Beispiel in besonders feuchten Gegenden) einen Isolationswächter.</p> <ul style="list-style-type: none"> • Falls kein Isolationswächter installiert wird, kann es zu einem elektrischen Schlag kommen. <p>Achten Sie darauf, dass das Wasser korrekt abgeführt wird.</p> <ul style="list-style-type: none"> • Wenn die Kondensatleitung nicht richtig funktioniert, kann Wasser aus dem Innen-/Außengerät tropfen und die Möbel benässen und beschädigen.
<p>Bei ungewöhnlichem Betrieb Stoppen Sie den Betrieb der Klimaanlage sofort und wenden Sie sich an Ihren Fachhändler.</p>	

ENTSORGUNG

Zur Entsorgung dieses Produkts wenden Sie sich bitte an Ihren Fachhändler.



Hinweis:

Dieses Kennzeichnungssymbol gilt nur für EU-Länder. Dieses Kennzeichnungssymbol entspricht der Richtlinie 2002/96/EG Artikel 10 Informationen für die Nutzer und Anhang IV, und/oder der Richtlinie 2006/66/EG Artikel 20 Information für die Endnutzer und Anhang II.

Ihr MITSUBISHI ELECTRIC-Produkt wurde unter Einsatz von qualitativ hochwertigen Materialien und Komponenten konstruiert und gefertigt, die für Recycling und/oder Wiederverwendung geeignet sind. Dieses Symbol bedeutet, dass elektrische und elektronische Geräte sowie Batterien und Akkus am Ende ihrer Nutzungsdauer von Hausmüll getrennt zu entsorgen sind. Wenn ein chemisches Symbol unterhalb des Symbols (Fig. 1), bedeutet dies, dass die Batterie bzw. der Akku ein Schwermetall in einer bestimmten Konzentration enthält. Dies wird wie folgt angegeben: Hg: Quecksilber (0,0005 %), Cd: Cadmium (0,002 %), Pb: Blei (0,004 %) In der Europäischen Union gibt es unterschiedliche Sammelsysteme für gebrauchte Elektrik- und Elektronikgeräte einerseits sowie Batterien und Akkus andererseits. Bitte entsorgen Sie dieses Gerät, Batterien und Akkus vorschriftsmäßig bei Ihrer kommunalen Sammelstelle oder im örtlichen Recycling-Zentrum. Bitte helfen Sie uns, die Umwelt zu erhalten, in der wir leben!

Fig. 1

BEZEICHNUNGEN DER TEILE

Innengerät

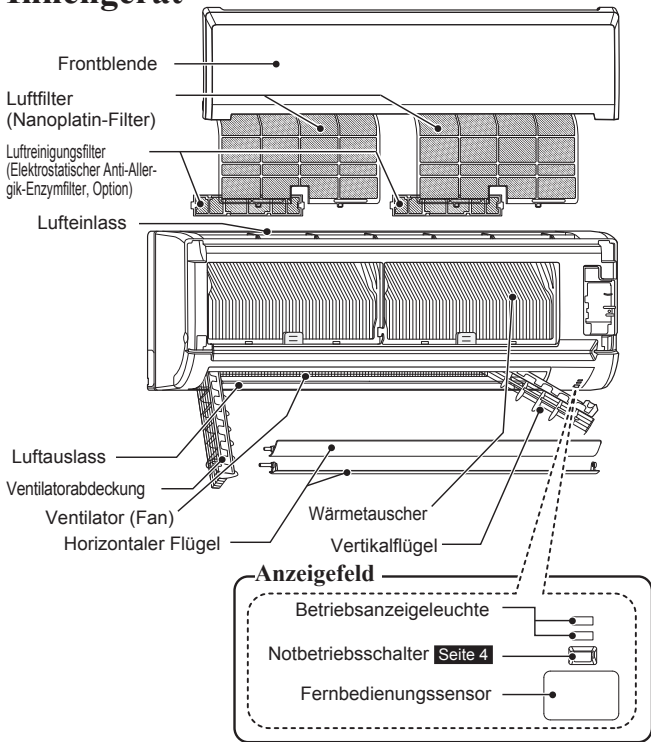

Außengerät

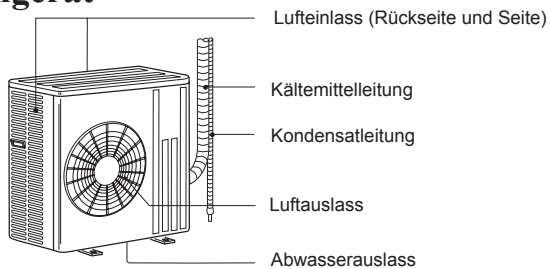

Das Aussehen von Außengeräten kann sich von der Abbildung unterscheiden.

Fernbedienung

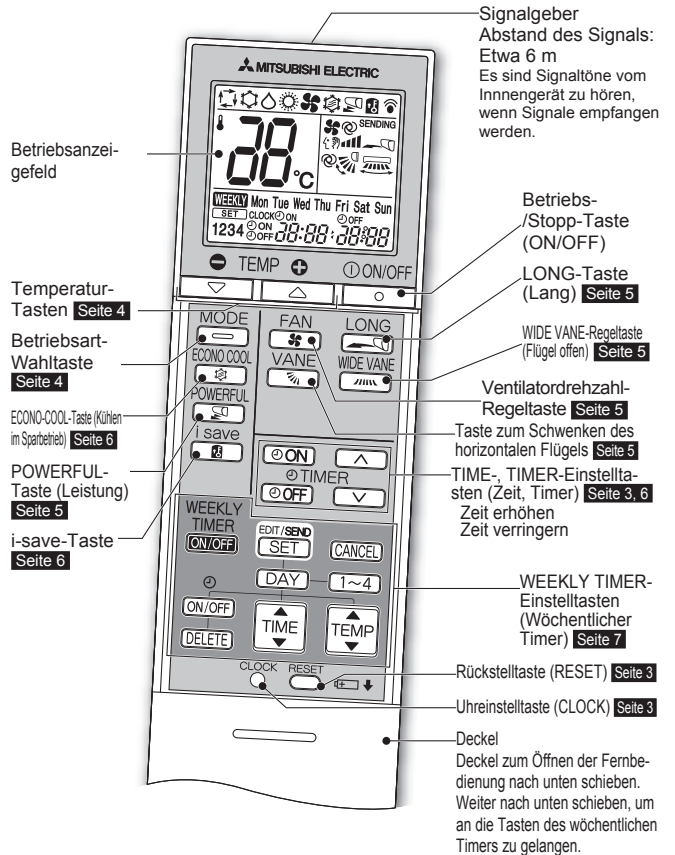

Fernbedienungshalter

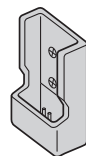

- Installieren Sie den Fernbedienungshalter an einem Ort, an dem das Signal vom Innengerät empfangen werden kann.
- Stellen Sie die Fernbedienung in diesen Halter, wenn die Fernbedienung nicht verwendet wird.

Benutzen Sie nur die mit dem Gerät gelieferte Fernbedienung. Benutzen Sie keine anderen Fernbedienungen. Wenn zwei oder mehr Innenanlagen nahe beieinander aufgestellt sind, kann eine Innenanlage auf die Fernbedienung reagieren, obwohl der Befehl nicht für sie vorgesehen war.

VORBEREITUNG VOR DEM BETRIEB

Vor dem Betrieb: Stecken Sie den Netzstecker in die Netzsteckdose und/oder schalten Sie den Trennschalter bzw. die Sicherung ein.

Einsetzen der Batterien in die Fernbedienung

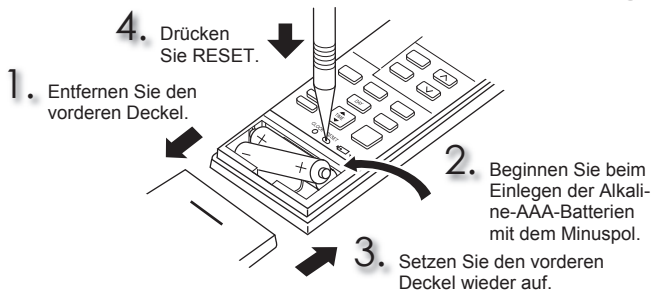

- Achten Sie auf die richtige Polarität der Batterien.
- Verwenden Sie keine Manganbatterien oder auslaufende Batterien. Dies könnte zu Fehlfunktionen der Fernbedienung führen.
- Verwenden Sie keine aufladbaren Batterien.
- Ersetzen Sie alle Batterien mit neuen Batterien gleichen Typs.
- Die Batterien halten etwa 1 Jahr. Batterien mit langen Lagerzeiten halten jedoch nicht so lange.
- Drücken Sie mit einem spitzen Gegenstand, z.B. einem Stift, vorsichtig RESET. Falls die RESET-Taste nicht gedrückt wird, arbeitet die Fernbedienung eventuell nicht richtig.

Einstellen der aktuellen Uhrzeit

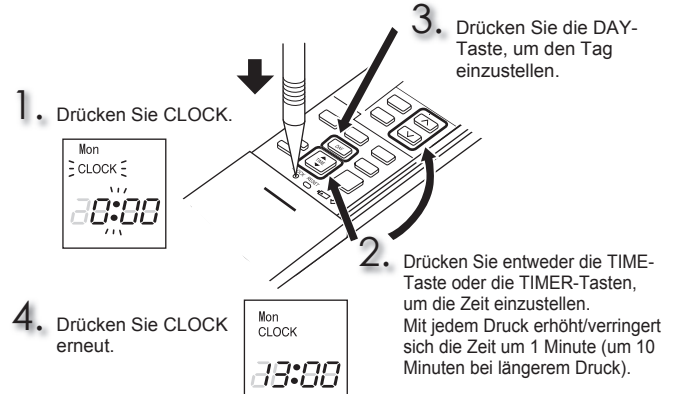

- Drücken Sie mit einem spitzen Gegenstand, z.B. einem Stift, vorsichtig CLOCK.

AUSWÄHLEN DER BETRIEBSARTEN

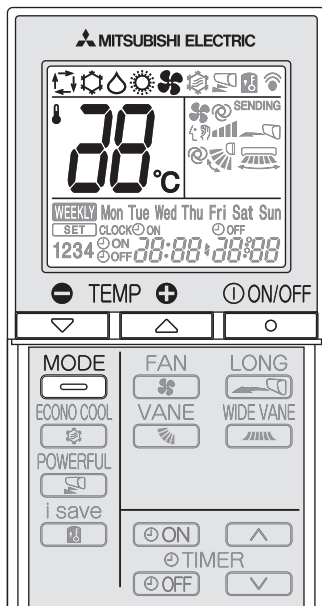

1 Drücken Sie , um den Betrieb zu starten.

2 Wählen Sie mit die Betriebsart aus. Mit jedem Druck ändert sich die Betriebsart in dieser Reihenfolge:

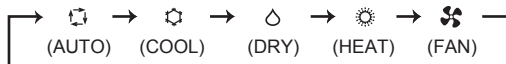

3 Drücken Sie um die Temperatur einzustellen. Mit jedem Druck steigt oder sinkt die Temperatur um 1°C.

Drücken Sie , um den Betrieb zu stoppen.
 • Beim nächsten Mal wird die gleiche Einstellung gewählt durch einfaches Drücken von .

Betriebsanzeigeleuchte

Die Betriebsanzeigeleuchte zeigt den Betriebszustand des Gerätes an.

Anzeige	Betriebszustand	Raumtemperatur
	Das Gerät ist in Betrieb, um die eingestellte Temperatur zu erreichen	Etwas 2°C oder mehr von der eingestellten Temperatur entfernt
	Die Raumtemperatur nähert sich der eingestellten Temperatur	Etwas 1 bis 2°C von der eingestellten Temperatur entfernt
	Standby-Modus (nur im Multibetrieb)	—

leuchtet blinkt leuchtet nicht

Hinweis:

Multibetrieb

Es können zwei oder mehrere Innengeräte an einem Außengerät betrieben werden. Wenn mehrere Innengeräte gleichzeitig betrieben werden, sind Kühl- und Heizbetrieb nicht gleichzeitig möglich. Wenn bei einem Gerät COOL (Kühlen) gewählt wird, während bei einem anderen HEAT (Heizen) gewählt ist, oder umgekehrt, schaltet das zuletzt gewählte Gerät auf Standby (Bereitschaft).

AUTO-Modus (Automatische Umschaltung)

Das Gerät wählt die Betriebsart je nach der Differenz zwischen Raumtemperatur und eingestellter Zieltemperatur. Im AUTO-Modus wechselt das Gerät zwischen den Betriebsarten Kühlen und Heizen (COOL ↔ HEAT), wenn die Raumtemperatur länger als 15 Minuten 2°C von der eingestellten Temperatur abweicht.

Hinweis:

Der Auto-Modus wird nicht empfohlen, wenn dieses Innengerät an ein Außengerät des Typs MXZ angeschlossen ist. Wenn mehrere Innengeräte gleichzeitig betrieben werden, ist das Gerät eventuell nicht in der Lage, die Betriebsart zwischen COOL und HEAT zu wechseln. In diesem Fall schaltet das Innengerät auf Standby (siehe Tabelle der Betriebsanzeigeleuchte).

COOL-Modus (Kühlen)

Genießen Sie kühle Luft in der gewünschten Temperatur.

Hinweis:

Betreiben Sie den Kühlbetrieb im COOL-Modus nicht bei geringen Außentemperaturen (unter -10°C). Kondenswasser könnte aus dem Klimagerät auf die Möbel tropfen und diese beschädigen.

DRY-Modus (Trocknen)

Nutzen Sie das Gerät zur Raumentfeuchtung. Die Raumtemperatur kann dabei geringfügig sinken.

Die Temperatur lässt sich im Trocken-Betrieb (DRY-Modus) nicht einstellen.

HEAT-Modus (Heizen)

Genießen Sie warme Luft in der gewünschten Temperatur.

FAN-Modus (Ventilator)

Lassen Sie die Luft in Ihrem Raum zirkulieren.

Hinweis:

Nach dem Betrieb im COOL-/DRY-Modus wird die Auswahl des FAN-Modus empfohlen, damit das Innengerät trocknen kann.

Notbetrieb

Wenn die Fernbedienung nicht verwendet werden kann...

Der Notbetrieb (Emergency Operation) kann durch Drücken des Notbetriebschalters (E.O.SW) am Innengerät eingeschaltet werden.

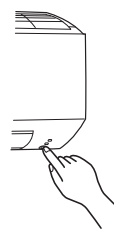

Mit jedem Druck der Taste E.O.SW ändert sich die Betriebsart in dieser Reihenfolge:

Betriebsanzeigeleuchte

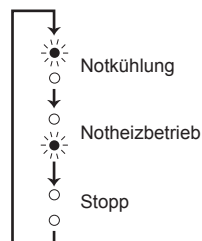

Eingestellte Temperatur: 24°C
 Ventilatorgeschwindigkeit: Mittel
 Horizontalflügel: Auto

Hinweis:

Die ersten 30 Minuten Betrieb erfolgen im Testlaufmodus. Die Temperaturregelung funktioniert nicht, und die Ventilatorgeschwindigkeit ist auf Hoch (High) eingestellt.

Automatische Startwiederholungsfunktion

Bei einem Stromausfall oder wenn die Stromversorgung während des Betriebs ausgeschaltet wird, sorgt die "automatische Startwiederholungsfunktion" dafür, dass das Gerät in der gleichen Betriebsart wieder gestartet wird, die per Fernbedienung unmittelbar vor dem Stromausfall eingestellt war. Wenn der Timer eingestellt ist, wird die Timer-Einstellung aufgehoben und das Gerät nimmt den Betrieb auf, sobald die Stromversorgung wiederhergestellt ist.

Wenn Sie diese Funktion nicht nutzen möchten, wenden Sie sich bitte an den Kundendienst, da dann die Einstellung der Anlage geändert werden muss.

EINSTELLUNG DER VENTILATORGESCHWINDIGKEIT UND DER LUFTSTROMRICHTUNG

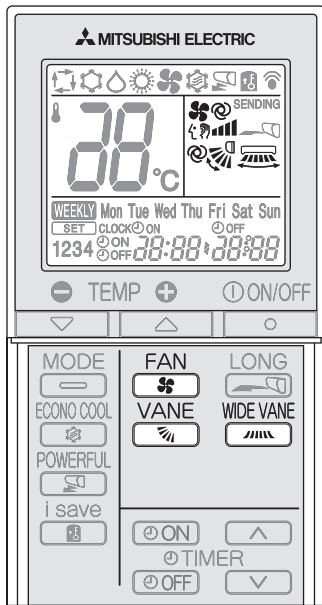

Wählen Sie mit  die Ventilatorgeschwindigkeit aus. Mit jedem Druck ändert sich die Ventilatorgeschwindigkeit in dieser Reihenfolge:

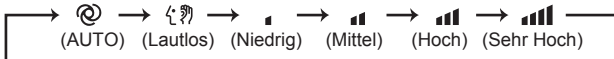

- Es sind zwei kurze Signaltöne vom Innengerät zu hören, wenn dieses auf AUTO gestellt wird.
- Verwenden Sie eine höhere Ventilatorgeschwindigkeit, um den Raum schneller zu kühlen/heizen. Es wird empfohlen, die Ventilatorgeschwindigkeit zu verringern, sobald der Raum die gewünschte Temperatur erreicht hat.
- Verwenden Sie eine niedrigere Ventilatorgeschwindigkeit für leisen Betrieb.

Hinweis:

Multibetrieb

Wenn mehrere Innengeräte gleichzeitig von einem Außengerät zum Heizen betrieben werden, kann das die Luftstromtemperatur senken. In diesem Fall wird empfohlen, die Ventilatorgeschwindigkeit auf AUTO zu stellen.

Drücken Sie  , um die Luftstromrichtung einzustellen. Mit jedem Druck ändert sich die Luftstromrichtung in dieser Reihenfolge:

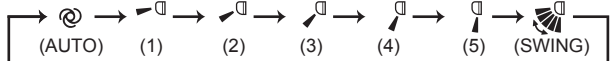

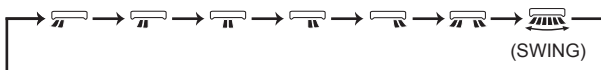

- Es sind zwei kurze Signaltöne vom Innengerät zu hören, wenn dieses auf AUTO gestellt wird.

Drücken Sie  , um die horizontale Luftstromrichtung einzustellen. Mit jedem Druck ändert sich die Luftstromrichtung in dieser Reihenfolge:



Luftstromrichtung

-  (AUTO).....Der Flügel wird in die wirksamste Luftstromrichtung gebracht. COOL/DRY: Horizontalposition. HEAT: Position (5).
-  (Manual).....Für effiziente Klimatisierung, wählen Sie die obere Position für den Modus COOL/DRY und die untere Position für den Modus HEAT. Wenn die untere Position während des Modus COOL/DRY ausgewählt ist, bewegt sich der Flügel nach einer 0,5 bis 1 Stunde automatisch in Horizontalstellung, um zu vermeiden, dass Kondenswasser herabtröpfelt.
-  (Swing).....Der Flügel bewegt sich abwechselnd nach oben und nach unten.

LONG-BETRIEB (LANG)

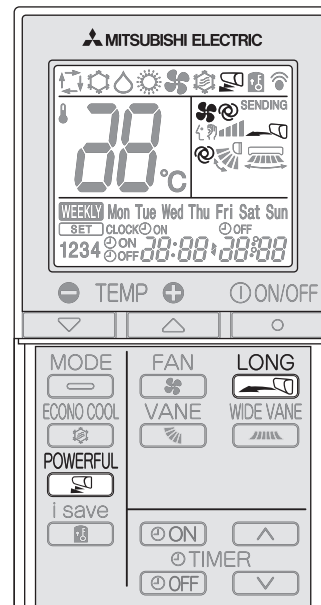

Drücken Sie  , um den LONG-Betrieb (Lang) zu beginnen.

- Die Ventilatorgeschwindigkeit erhöht sich und der horizontale Flügel bewegt sich auf die Position für den LONG-Modus.
- Die Luft erreicht eine größere Entfernung.

Drücken Sie erneut  , um den LONG-Betrieb zu beenden.

- Der LONG-Betrieb wird beendet, wenn die Taste ON/OFF, VANE oder ECONO COOL gedrückt wird.

POWERFUL-BETRIEB (LEISTUNG)

Drücken Sie im COOL- oder HEAT-Betrieb **Seite 4**  , um den POWERFUL-Betrieb (Leistung) zu beginnen.

- Ventilatorgeschwindigkeit : Gesonderte Geschwindigkeit für den POWERFUL-Betrieb
- Horizontaler Flügel : Position einstellen oder Position für Abwärtsluftstrom bei AUTO-Einstellung

- Temperature cannot be set during POWERFUL operation.

Drücken Sie erneut  , um den POWERFUL-Betrieb zu beenden.

- Der POWERFUL-Betrieb wird ebenfalls automatisch nach 15 Minuten beendet oder wenn die Taste ON/OFF, FAN, ECONO COOL oder i save gedrückt wird.

I-SAVE-BETRIEB

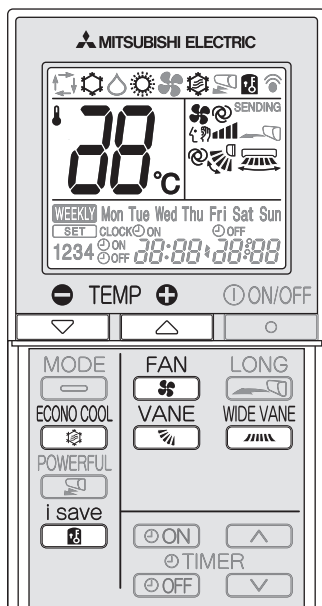

1 Drücken Sie im Modus COOL (Kühlen), ECONO COOL (Kühlsparbetrieb) oder HEAT (Heizen), um den i-save-Modus auszuwählen.

2 Stellen Sie Temperatur, Ventilatorgeschwindigkeit und Luftstromrichtung ein.

- Dieselbe Einstellung lässt sich beim nächsten Mal aufrufen, indem Sie einfach drücken.
- Es können zwei Einstellungen gespeichert werden. (Eine für COOL/ ECONO COOL, eine für HEAT)
- Wählen Sie die für den Raum passende Temperatur, Ventilatorgeschwindigkeit und Luftstromrichtung aus.
- Normalerweise liegt die Einstellung der Mindesttemperatur im Modus HEAT (Heizen) bei 16°C. Nur während des i-save-Betriebs liegt die Einstellung für die Mindesttemperatur bei 10°C.

Drücken Sie erneut , um den i-save-Betrieb zu beenden.

- Der i-save-Betrieb kann ebenfalls durch Drücken der MODE- oder POWERFUL-Taste beendet werden.

i-save-Betrieb

Eine vereinfachte Rückstellfunktion ermöglicht es, die bevorzugte (voreingestellte) Einstellung mit einfachem Drücken der -Taste wieder aufzurufen. Durch erneutes Drücken der Taste können Sie sofort zur vorherigen Einstellung wechseln.

Anwendungsbeispiel:

1. Energiesparmodus
Stellen Sie die Temperatur um 2°C bis 3°C höher im Modus COOL (Kühlen) und niedriger im Modus HEAT (Heizen). Diese Einstellung ist für ungenutzte Räume und während der Schlafenszeit geeignet.
2. Speichern von häufig genutzten Einstellungen
Speichern Sie Ihre bevorzugten Einstellungen für die Modi COOL/ECONO COOL und HEAT. Auf diese Weise können Sie Ihre bevorzugte Einstellung mit einem einzigen Tastendruck auswählen.

Hinweis:

Bei Verwendung des Multisystems MXZ-8A140 kann die Temperatur nicht auf 10°C gestellt werden. Selbst wenn die Temperatur auf 10°C gestellt wird, wird die Anlage bei 16°C betrieben.

ECONO-COOL-BETRIEB

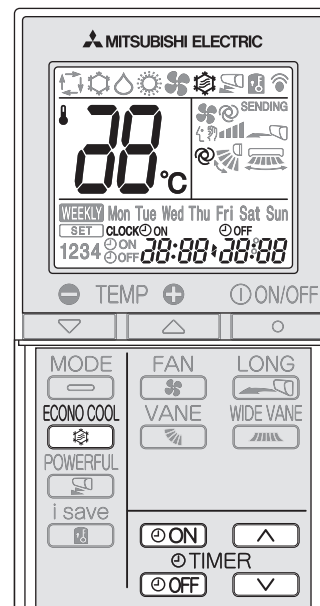

Drücken Sie im Kühlbetrieb (COOL) [Seite 4](#), um den ECONO-COOL-Modus (Kühlsparbetrieb) zu wählen. Das Gerät führt einen vertikalen Schwingflügelbetrieb in mehreren Zyklen aus, je nach Temperatur des Luftstroms.

Drücken Sie erneut, um den ECONO-COOL-Betrieb auszuschalten.

- Wenn Sie die VANE-, LONG- oder POWERFUL-Taste drücken, wird der ECONO-COOL-Betrieb ebenfalls ausgeschaltet.

Was ist "ECONO COOL"?

Ein fächernder (sich ändernder) Luftstrom ist subjektiv kühler als ein konstanter. Deshalb wird beim Kühlen eine angenehme Umgebungstemperatur erzielt, obwohl die gewählte Temperatur automatisch 2°C höher als im COOL-Betrieb eingestellt wird. So wird Energie gespart.

TIMER-BETRIEB (ON/OFF-TIMER)

1 Drücken Sie während des Betriebs oder , um den Timer einzustellen.

(ON timer) : Das Gerät schaltet sich zur eingestellten Zeit EIN.

(OFF timer) : Das Gerät schaltet sich zur eingestellten Zeit AUS.

* oder blinkt.

* Achten Sie darauf, dass die aktuelle Uhrzeit und der Tag richtig eingestellt sind. [Seite 3](#)

2 Drücken Sie (Erhöhen) oder (Verringern), um die Timer-Zeit einzustellen.

Mit jedem Tastendruck erhöht oder verringert sich die eingestellte Zeit um 10 Minuten.

- Stellen Sie den Timer ein, während oder blinkt.

3 Drücken Sie oder nochmals, um den Timer auszuschalten.

Hinweis:

- ON- und OFF-Timer können auch kombiniert werden. Die Markierung zeigt die Reihenfolge der Timer-Schaltvorgänge an.
- Wenn bei aktiviertem ON/OFF-Timer ein Stromausfall eintritt, lesen Sie auf [Seite 4](#) "Automatische Startwiederholung".

WEEKLY TIMER-BETRIEB (WÖCHENTLICHER TIMER)

- Es können maximal 4 ON- oder OFF-Timer (Einschalt-Timer bzw. Ausschalt-Timer) für jeden einzelnen Wochentag eingestellt werden.
- Es können maximal 28 ON- oder OFF-Timer (Einschalt-Timer bzw. Ausschalt-Timer) in einer Woche eingestellt werden.

Bsp.: Lläuft wochentags mit 24°C nach dem Aufwachen bis zum Verlassen des Hauses und mit 27°C nach der Rückkehr bis zum Schlafengehen. Lläuft an den Wochenenden mit 27°C nach dem Ausschlafen bis zum frühen Schlafengehen.

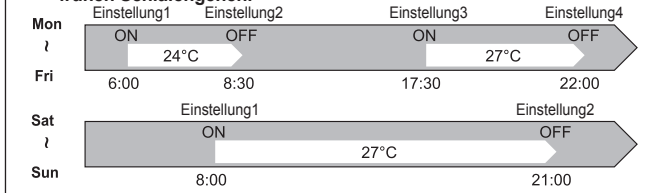

Hinweis:

Die einfache ON/OFF-Timereinstellung ist verfügbar, während der wöchentliche Timer eingeschaltet ist. In diesem Fall hat der ON/OFF-Timer Priorität vor dem wöchentlichen Timer; der wöchentliche Timer wird wieder aktiviert, nachdem der einfache ON/OFF-Timer ausgeschaltet wurde.

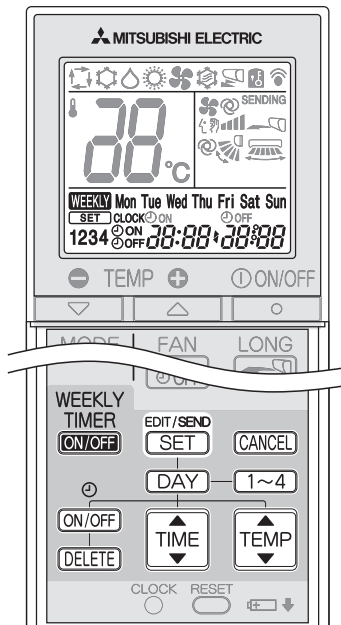

Einstellen des wöchentlichen Timers

* Achten Sie darauf, dass die aktuelle Uhrzeit und der Tag richtig eingestellt sind.

- 1 Drücken Sie **EDIT/SEND SET**, um in den Einstellmodus für den wöchentlichen Timer zu wechseln.

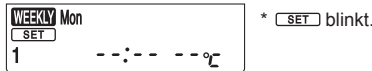

- 2 Drücken Sie **DAY** und **1~4**, um Einstelltag und -nummer zu wählen.

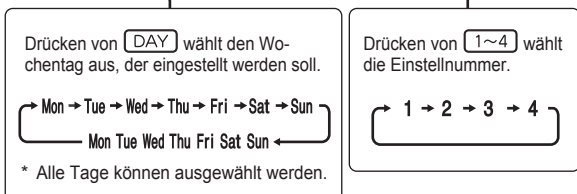

- 3 Drücken Sie **ON/OFF**, **TIME** und **TEMP**, um ON/OFF, Zeit und Temperatur einzustellen.

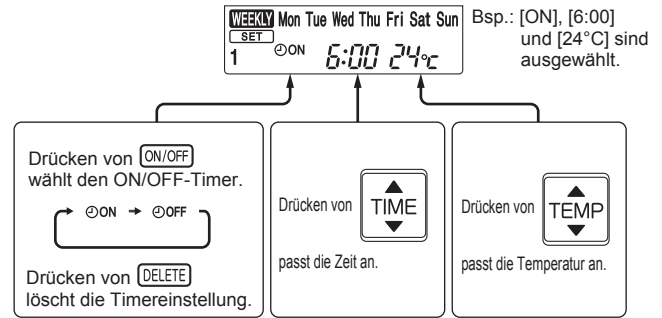

* Halten Sie die Taste gedrückt, um die Zeit schnell zu ändern.

- 4 Drücken Sie **DAY** und **1~4**, um mit der Einstellung des Timers für andere Tage und/oder Nummern fortzufahren.

- 4 Drücken Sie **EDIT/SEND SET**, um die Einstellung des wöchentlichen Timers abzuschließen und zu übertragen.



Hinweis:

- Drücken Sie **EDIT/SEND SET**, um die Einstellinformationen für den wöchentlichen Timer an das Innengerät zu übertragen. Richten Sie die Fernbedienung für 3 Sekunden auf das Innengerät.
- Wenn der Timer für mehr als einen Tag der Woche oder eine Nummer eingestellt wird, muss **EDIT/SEND SET** nicht für jede Einstellung gedrückt werden. Drücken Sie **EDIT/SEND SET** die Taste nach Abschluss aller Einstellungen. Alle Einstellungen für den wöchentlichen Timer werden gespeichert.
- Drücken Sie **EDIT/SEND SET**, um in den Einstellmodus für den wöchentlichen Timer zu wechseln, und drücken und halten Sie **DELETE** für 5 Sekunden, um alle Einstellungen des wöchentlichen Timers zu löschen. Richten Sie die Fernbedienung auf das Innengerät.

- 5 Drücken Sie **WEEKLY TIMER ON/OFF**, um den wöchentlichen Timer auf EIN zu schalten. (**WEEKLY** leuchtet.)

* Wenn der wöchentliche Timer auf EIN geschaltet ist, leuchtet der Wochentag, dessen Timereinstellung abgeschlossen ist.

- 5 Drücken Sie erneut **WEEKLY TIMER ON/OFF**, um den wöchentlichen Timer auf AUS zu schalten. (**WEEKLY** erlischt.)

Hinweis:

Die gespeicherten Einstellungen werden nicht gelöscht, wenn der wöchentliche Timer auf AUS geschaltet wird.

Prüfen der Einstellung des wöchentlichen Timers

- 1 Drücken Sie **EDIT/SEND SET**, um in den Einstellmodus für den wöchentlichen Timer zu wechseln.

* **[SET]** blinkt.

- 2 Drücken Sie **DAY** oder **1~4**, um sich die Einstellung für einen bestimmten Tag oder eine bestimmte Nummer anzusehen.

Drücken Sie **CANCEL**, um die Einstellung des wöchentlichen Timers zu verlassen.

Hinweis:

Wenn alle Wochentage ausgewählt sind, um die Einstellungen anzuzeigen, und eine andere Einstellung darunter enthalten ist, wird **--:-- --°C** angezeigt.

REINIGEN

Anweisungen:

- Schalten Sie die Stromversorgung (Trennschalter, Sicherung usw.) aus, bevor Sie das Gerät reinigen.
- Achten Sie darauf, keine Metallteile mit Ihren Händen zu berühren.
- Verwenden Sie kein Benzin oder andere Lösemittel, Scheuermittel oder Insektizide.
- Verwenden Sie nur milde Waschlösungen.
- Setzen Sie nie Teile direktem Sonnenlicht, Hitze oder offenem Feuer aus, um sie trocknen.
- Verwenden Sie kein Wasser mit einer Temperatur von mehr als 50°C.

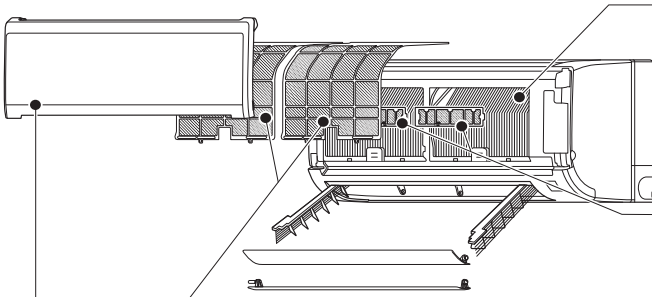

Luftfilter (Nanoplatin-Filter)

- **Alle 2 Wochen reinigen.**
- Entfernen Sie Ablagerungen mit einem Staubsauger, oder waschen Sie sie mit Wasser aus.
- Lassen Sie ihn nach dem Waschen mit Wasser gründlich im Schatten trocknen.

Was ist der "Nanoplatin-Filter"?

Nanoplatin ist ein keramisches Teilchen, das ein Nanoplatin-Teilchen enthält. Die Partikel sind in das Filtermaterial integriert, wodurch der Filter semipermanente antibakterielle und geruchshemmende Eigenschaften erhält. Nanoplatin übertrifft das Katechin (ein Bioflavonoid, das im grünen Tee zu finden ist) in der Filterleistung. Der Nanoplatinfilter verwendet diesen Bestandteil nicht nur zur Verbesserung der Luftqualität, sondern auch zur Eliminierung von Bakterien und Viren. Der Luftfilter behält die semipermanente nachhaltige Wirkung auch nach dem Waschen mit Wasser bei.

Wärmetauscher

- Tragen Sie Handschuhe, um Ihre Hände zu schützen.
- Verwenden Sie das Schnellreinigungs-Set (QUICK CLEAN KIT; Option).
Teilenummer **MAC-093SS-E**
- Lesen Sie die Anweisungen im QUICK CLEAN KIT für Näheres.

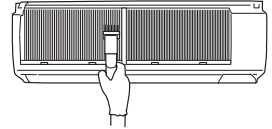

Luftreinigungsfilter

(Elektrostatisher Anti-Allergik-Enzymfilter, Option)

- **Alle 3 Monate reinigen.**
- Entfernen Sie Verschmutzungen mit einem Staubsauger.
- **Wenn sich Verschmutzungen nicht mit dem Staubsauger entfernen lassen:**
- Tauchen Sie den Filter mit dem Rahmen vor dem Waschen in lauwarmes Wasser.
- Lassen Sie ihn nach dem Waschen gründlich im Schatten trocknen.
- **Jedes Jahr:**
- Ersetzen Sie ihn für beste Leistungen durch einen neuen Luftreinigungsfilter.
- Teilenummer **MAC-2310FT-E**

! Wichtig

- **Reinigen Sie die Filter regelmäßig für beste Leistungen und Senkung des Stromverbrauchs.**
- **Verschmutzte Filter führen zu Kondensation im Klimagerät, wodurch das Wachstum von Pilzen, wie zum Beispiel Schimmelpilzen, begünstigt wird. Es wird daher empfohlen, die Luftfilter alle 2 Wochen zu reinigen.**

Frontblende

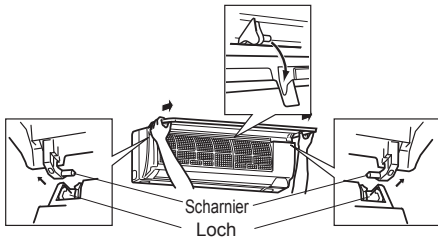

1. Heben Sie die Frontblende an, bis ein "Klick" zu hören ist.
2. Halten Sie die Blende an den Scharnieren und ziehen Sie, um sie wie in obiger Abbildung gezeigt zu entfernen.
 - Wischen Sie sie mit einem weichen, trockenen Tuch ab oder waschen Sie sie mit Wasser ab.
 - Lassen Sie die Blende nicht für länger als zwei Stunden im Wasser.
 - Lassen Sie ihn gründlich im Schatten trocknen.
3. Installieren Sie die Frontblende in umgekehrter Reihenfolge des Ausbaus. Schließen Sie die Frontblende richtig, und drücken Sie auf die durch Pfeile angezeigten Positionen.

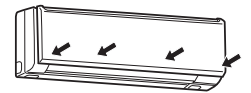

Luftauslass und Ventilator (achten Sie vor der Reinigung darauf, dass der Ventilator gestoppt ist)

1. Drehen Sie die horizontalen Flügel nach unten. Entfernen Sie dann den oberen Flügel wie in ① und ② gezeigt.
 - Wiederholen Sie ① und ② für den unteren Flügel.

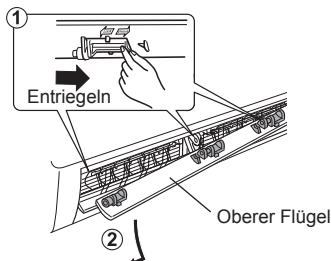

2. Schwenken Sie die beiden vertikalen Flügel einzeln heraus.

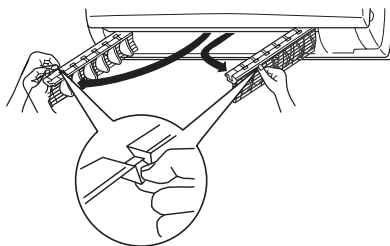

3. Reinigen Sie den Luftauslass und Ventilator.
 - Wischen Sie diesen mit einem weichen, trockenen Tuch ab.

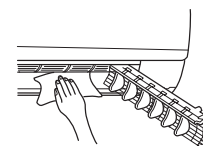

- Reinigen Sie den Ventilator.
- Verwenden Sie das Schnellreinigungs-Set (QUICK CLEAN KIT; Option).
Teilenummer **MAC-093SS-E**
 - Lesen Sie die Anweisungen im QUICK CLEAN KIT für Näheres.

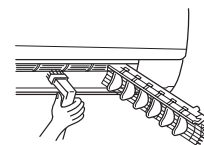

4. Setzen Sie die vertikalen Flügel nacheinander in deren ursprünglicher Lage in die jeweilige Führung ein.
 - Drücken Sie auf die Flügel, bis sie hörbar einrasten.

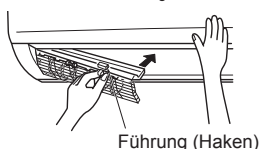

5. Installieren Sie den horizontalen Flügel in umgekehrter Reihenfolge des Ausbaus.
 - Wenn die horizontalen Flügel nicht richtig montiert sind, blinken nach dem Einschalten des Geräts alle LEDs.

Hinweis:

Üben Sie keine übermäßige Kraft auf den Ventilator oder das Ventilatorgitter aus.

WENN SIE EIN PROBLEM VERMUTEN SOLLTEN

Falls nach Überprüfung dieser Punkte die Störung des Gerätes nicht behoben werden konnte, verwenden Sie die Klimaanlage nicht weiter und benachrichtigen Sie Ihren Fachhändler.

Symptom	Erklärung & Prüfpunkte
Innengerät	
Das Gerät lässt sich nicht bedienen.	<ul style="list-style-type: none"> Ist der Trennschalter eingeschaltet? Ist der Stecker zur Stromversorgung angeschlossen? Ist der Einschalt-Timer eingestellt? Seite 6
Alle LEDs am Innengerät blinken.	<ul style="list-style-type: none"> Sind die horizontalen Flügel richtig befestigt? Seite 8
Die horizontalen Flügel bewegen sich nicht.	<ul style="list-style-type: none"> Wurden die horizontalen und der vertikale Flügel richtig eingesetzt? Seite 8 Ist das Schutzgitter des Ventilators verformt?
Das Gerät kann innerhalb der ersten 3 Minuten nach dem Neustart nicht bedient werden.	<ul style="list-style-type: none"> Dies dient dem Schutz des Gerätes durch Anweisungen vom Mikroprozessor. Bitte warten Sie.
Aus dem Luftauslass des Innengerätes tritt Dunst aus.	<ul style="list-style-type: none"> Die kalte Luft aus dem Gerät kühlt die in der Raumluft enthaltene Feuchtigkeit schnell herab, und diese ist dann als Dunst/Nebel sichtbar.
Der Swing-Betrieb des Horizontalflügels wird für eine Weile ausgesetzt, und dann erneut gestartet.	<ul style="list-style-type: none"> Dies dient dem normalen Schwenkbetrieb des horizontalen Flügels.
Die Luftabbläsrichtung verändert sich während des Betriebs. Der Winkel des horizontalen Flügels kann nicht mit der Fernbedienung eingestellt werden.	<ul style="list-style-type: none"> Wenn das Gerät im Modus COOL (Kühlen) oder DRY (Trocknen) 0,5 bis 1 Stunde lang mit der Luftstromrichtung nach unten betrieben wird, wird die Luftstromrichtung automatisch auf horizontal gestellt, um zu vermeiden, dass Kondenswasser herabtröpfelt. Wenn in der Heizbetriebsart die Temperatur des Luftstroms zu niedrig ist, oder während der Enteisungsvorgang läuft, wird der horizontale Flügel automatisch auf horizontale Position eingestellt.
Der Heizbetrieb wird etwa 10 Minuten lang unterbrochen.	<ul style="list-style-type: none"> Außengerät wird abgetaut. Dieser Vorgang dauert maximal 10 Minuten; bitte warten Sie. (Wenn die Außentemperatur zu niedrig und die Luftfeuchtigkeit zu hoch sind, bildet sich Reif.)
Das Gerät nimmt den Betrieb automatisch auf, wenn die Stromversorgung eingeschaltet wird, aber lässt sich nicht über die Fernbedienung steuern.	<ul style="list-style-type: none"> Diese Modelle sind mit einer automatischen Startwiederholungsfunktion ausgestattet. Wenn der Netzstrom ausgeschaltet wird, ohne dass das Gerät mit der Fernbedienung gestoppt und wieder eingeschaltet wird, startet das Gerät den Betrieb automatisch in der Betriebsart, die mit der Fernbedienung unmittelbar vor Abschalten des Netzstroms eingestellt wurde. Lesen Sie den Abschnitt "Automatische Startwiederholung" Seite 4.
Wenn im COOL/DRY-Modus (Kühlen/Trocknen) die Raumtemperatur die eingestellte Temperatur fast erreicht hat, stoppt das Außengerät und anschließend stoppt auch der Ventilator des Innengerätes. Der Ventilator des Innengerätes schaltet danach zwischen EIN und AUS hin und her.	<ul style="list-style-type: none"> Der Ventilator des Innengerätes stoppt bei Erreichen der eingestellten Temperatur, um Strom zu sparen. Einige Minuten später schaltet sich der Ventilator des Innengerätes jedoch wieder in regelmäßigen Zeitintervallen für jeweils einige Sekunden mit niedriger Drehzahl ein, um die genaue Raumtemperatur zu messen. Wenn die Raumtemperatur steigt und das Außengerät sich einschaltet, beginnt der Ventilator des Innengerätes gemäß den Einstellungen auf der Fernbedienung wieder zu laufen.
Die Innenanlage verfärbt sich mit der Zeit.	<ul style="list-style-type: none"> Plastik vergilbt aufgrund einiger externer Einflüsse wie z. B. ultraviolette Licht oder Temperatur. Dies hat jedoch keine Auswirkungen auf die Funktion des Produkts.
Multibetrieb	
Ein nicht betriebenes Innengerät wird warm, und es ist ein Geräusch wie von fließendem Wasser zu hören.	<ul style="list-style-type: none"> Auch wenn das Innengerät nicht arbeitet, fließt weiterhin eine geringe Menge Kältemittel hindurch.
Wenn der Heizbetrieb gewählt ist, beginnt der Betrieb nicht sofort.	<ul style="list-style-type: none"> Wenn der Betrieb mit dem Entfrosterbetrieb des Außengerätes startet, dauert es einige Minuten (max. 10), bis warme Luft austritt.
Außengerät	
Der Ventilator des Außengerätes dreht sich nicht, obwohl der Kompressor im Betrieb ist. Manchmal wird der Ventilator gestartet, jedoch kurz danach wieder ausgeschaltet.	<ul style="list-style-type: none"> Im Kühlbetrieb und bei niedriger Außentemperatur dreht sich der Ventilator möglicherweise nicht, um ein ausreichendes Kühlvermögen aufrechtzuerhalten.
Wasser tritt am Außengerät aus.	<ul style="list-style-type: none"> In den Betriebsarten COOL und DRY werden die Rohrleitung oder die Anschlussbereiche der Rohrleitung gekühlt, wodurch sich Kondenswasser bilden kann. Während des Heizbetriebs tropft am Wärmetauscher entstehendes Kondensat ab. Beim Abtauvorgang während des Heizbetriebs schmilzt am Außengerät entstandenes Eis und tropft ab.
Aus dem Außengerät kommt weißer Rauch.	<ul style="list-style-type: none"> Beim Abtauvorgang während des Heizbetriebs wird Dampf erzeugt, der wie weißer Rauch aussieht.

Symptom	Erklärung & Prüfpunkte
Fernbedienung	
Die Anzeige der Fernbedienung erscheint nicht oder ist dunkel. Das Innengerät reagiert nicht auf das Signal der Fernbedienung.	<ul style="list-style-type: none"> Sind die Batterien erschöpft? Seite 3 Ist die Polarität (+, -) der Batterien richtig? Seite 3 Werden Tasten auf der Fernbedienung eines anderen elektrischen Geräts gedrückt?
Heizt oder kühlt nicht	
Es ist keine effektive Beheizung oder Kühlung des Raums möglich.	<ul style="list-style-type: none"> Ist die Temperatureinstellung richtig? Seite 4 Ist die Einstellung des Ventilators richtig? Bitte ändern Sie die Ventilatoreinstellung auf eine höhere Geschwindigkeit. Seite 5 Sind die Filter sauber? Seite 8 Ist der Ventilator oder der Wärmetauscher des Innengerätes sauber? Seite 8 Sind Lufteinlass und Luftauslass von Innen- oder Außengerät blockiert? Ist ein Fenster oder eine Tür geöffnet?
Der Raum kann nicht wirksam gekühlt werden.	<ul style="list-style-type: none"> Wenn in einem Raum ein Heizlüfter oder ein Gaskocher benutzt wird, erhöht sich die Belastung der Kühlung, so dass die Kühlwirkung nicht ausreicht. Wenn die Außentemperatur hoch ist, ist die Kühlwirkung möglicherweise nicht ausreichend.
Der Raum kann nicht ausreichend beheizt werden.	<ul style="list-style-type: none"> Wenn die Außentemperatur sehr niedrig ist, ist die Heizwirkung möglicherweise nicht ausreichend.
Beim Heizen erfolgt kurzfristig kein Ausblasen der Luft.	<ul style="list-style-type: none"> Bitte warten Sie, während die Klimaanlage das Ausblasen von Warmluft vorbereitet.
Luftstrom	
Die Luft aus dem Innengerät riecht ungewöhnlich.	<ul style="list-style-type: none"> Sind die Filter sauber? Seite 8 Ist der Ventilator oder der Wärmetauscher des Innengerätes sauber? Seite 8 Das Gerät saugt evtl. den Geruch einer Wand, eines Teppichs, von Möbelstücken, Kleidern usw. ein und bläst ihn mit der Luft ab.
Ton	
Es sind krachende Geräusche zu hören.	<ul style="list-style-type: none"> Diese Geräusche werden durch Expansion/Kontraktion der Frontblende usw. aufgrund von Temperaturänderungen verursacht.
Ein "gluckerndes" Geräusch ist zu hören.	<ul style="list-style-type: none"> Dieses Geräusch ist zu hören, wenn vom Ablassschlauch Frischluft angesaugt wird und dadurch Wasser, das in den Ablassschlauch gelangt war, wiederum auf die Ablasshaube oder den Ventilator gelangt und hinausgespritzt wird. Dieses Geräusch ist auch dann zu hören, wenn bei starkem Wind Luft in den Ablassschlauch geblasen wird.
Aus dem Innengerät ist ein mechanisches Geräusch zu hören.	<ul style="list-style-type: none"> Dies ist das Schaltgeräusch vom Ein- und Ausschalten des Ventilators oder des Kompressors.
Es ist ein Geräusch wie von fließendem Wasser zu hören.	<ul style="list-style-type: none"> Dies ist der Klang des Kältemittels oder des Kondenswassers, das im Gerät fließt.
Manchmal ist ein Zischen vernehmbar.	<ul style="list-style-type: none"> Dieses Geräusch entsteht, wenn der Kältemittelstrom innerhalb des Gerätes geschaltet wird.
Timer	
Der wöchentliche Timer arbeitet nicht gemäß Einstellungen.	<ul style="list-style-type: none"> Ist der ON/OFF-Timer eingestellt? Seite 6 Übertragen Sie die Einstellinformationen für den wöchentlichen Timer erneut an das Innengerät. Wenn die Informationen erfolgreich empfangen wurden, gibt das Innengerät einen langen Piepton aus. Wenn keine Informationen empfangen wurden, sind 3 kurze Pieptöne zu hören. Achten Sie darauf, dass die Informationen erfolgreich empfangen wurden. Seite 7 Nach einem Stromausfall und dem Ausschalten der Stromversorgung geht die eingebaute Uhr des Innengerätes falsch. Als Ergebnis arbeitet der wöchentliche Timer nicht normal. Achten Sie darauf, die Fernbedienung an einem Ort zu platzieren, an dem das Innengerät die Signale empfangen kann. Seite 3
Das Gerät nimmt den Betrieb von selbst auf und beendet ihn.	<ul style="list-style-type: none"> Ist der wöchentliche Timer eingestellt? Seite 7

In den folgenden Fällen sollten Sie den Betrieb stoppen und Ihren Fachhändler benachrichtigen.

- Wenn Wasser aus dem Innengerät austritt oder herabtröpfelt.
- Wenn die obere Betriebsanzeigeleuchte blinkt.
- Wenn die Sicherung häufig herausspringt.
- Das Signal der Fernbedienung kann in einem Raum mit bestimmten Leuchtstofflampen (Neonröhren usw.) nicht empfangen werden.
- Der Betrieb der Klimaanlage ruft Störungen im Rundfunk- oder Fernsehempfang hervor. In diesem Fall ist möglicherweise ein Antennenverstärker für das betroffene Gerät erforderlich.
- Wenn ungewöhnliche Geräusche zu hören sind.

LÄNGERE STILLSETZUNG DER KLIMAANLAGE

- 1 Stellen Sie die höchstmögliche Temperatur im manuellen Kühlbetrieb (COOL) ein, und lassen Sie die Anlage 3 bis 4 Stunden laufen. **Seite 4**
 - Dadurch wird das Innere des Gerätes getrocknet.
 - Feuchtigkeit in der Klimaanlage begünstigt das Wachstum von Pilzen wie etwa Schimmelpilzen.

- 2 Drücken Sie ON/OFF um den Betrieb zu stoppen.

- 3 Schalten Sie den Trennschalter aus und/oder ziehen Sie den Netzstecker heraus.

- 4 Nehmen Sie alle Batterien aus der Fernbedienung heraus.

Bei Wiederinbetriebnahme der Klimaanlage:

- 1 Reinigen Sie das Luftfilter. **Seite 8**
- 2 Achten Sie darauf, dass weder Lufteinlass noch Luftauslass der Innen- und Außengeräte verdeckt sind.
- 3 Achten Sie darauf, dass die Erdung richtig angeschlossen ist.
- 4 Siehe "VORBEREITUNG VOR DEM BETRIEB" und folgen Sie den Anweisungen. **Seite 3**

INSTALLATIONSORT UND ELEKTRISCHE ARBEITEN

Installationsort

Vermeiden Sie die Installation der Klimaanlage an folgenden Orten.

- Orte, an denen viel Maschinenöl verwendet wird.
- Orte mit salzhaltiger Luft (Meeresnähe).
- Orte, an denen schwefelhaltige Gase entstehen, wie z. B. in Thermalbädern.
- Orte, an denen Ölspritzer oder ölhaltiger Rauch auftreten (wie z. B. in Küchenbereichen oder Fabriken in denen Kunststoffbestandteile verändert und beschädigt werden könnten).
- Orte, an denen Hochfrequenz- oder kabellose Geräte betrieben werden.
- Orte, an denen der Luftauslass des Außengerätes versperrt wäre.
- Wo das Betriebsgeräusch oder die Luft vom Außengerät die Nachbarschaft stören würde.

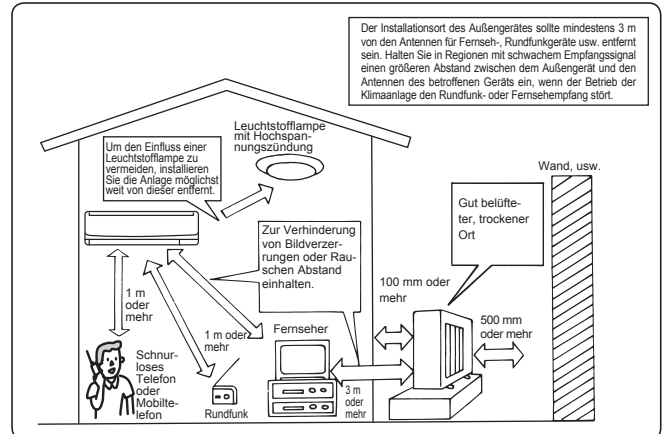

Elektrische Arbeiten

- Verwenden Sie für die Stromversorgung der Klimaanlage einen separaten Sicherungskreis.
- Beachten Sie unbedingt die Schaltleistung des Trennschalters.

Falls Sie dazu Fragen haben sollten, wenden Sie sich bitte an Ihren Fachhändler.

TECHNISCHE DATEN

Modell	Set-Bezeichnung		MSZ-GF60VE		MSZ-GF71VE	
	Innengerät		MSZ-GF60VE		MSZ-GF71VE	
	Außengerät		MUZ-GF60VE		MUZ-GF71VE	
Funktion		Kühlen	Heizen	Kühlen	Heizen	
Netzanschluss		~ /N, 230 V, 50 Hz				
Leistung		kW	6,10	6,80	7,10	8,10
Eingang		kW	1,79	1,81	2,13	2,23
Gewicht	Innengerät	kg	16			
	Außengerät	kg	50		53	
Kältemittelfüllung (R410A)		kg	1,55		1,9	
IP-Code	Innengerät		IP 20			
	Außengerät		IP 24			
Zulässiger Betriebsüberdruck	LP ps	MPa	1,64			
	HP ps	MPa	4,15			
Geräuschpegel	Innengerät (Sehr Hoch/Hoch/Mittel/Niedrig/Lautlos)	dB(A)	49/45/41/37/29		49/45/41/37/30	
	Außengerät	dB(A)	55	55	55	55

Garantierter Betriebsbereich

		Innengerät	Außengerät
Kühlen	Obergrenze	32°C DB 23°C WB	46°C DB —
	Untergrenze	21°C DB 15°C WB	-10°C DB —
Heizen	Obergrenze	27°C DB —	24°C DB 18°C WB
	Untergrenze	20°C DB —	-15°C DB -16°C WB

DB : Trockentemperatur
WB : Feuchttemperatur

Hinweis:

Angabebedingungen
 Kühlen — Innengerät: 27°C DB, 19°C WB
 Außengerät: 35°C DB
 Heizen — Innengerät: 20°C DB
 Außengerät: 7°C DB, 6°C WB



TABLE DES MATIERES



■ CONSIGNES DE SECURITE	1
■ MISE AU REBUT	2
■ NOMENCLATURE	3
■ PREPARATIF D'UTILISATION	3
■ SELECTION DES MODES DE FONCTIONNEMENT	4
■ REGLAGE DE LA VITESSE DU VENTILATEUR ET DE LA DIRECTION DU FLUX D'AIR	5
■ MODE DE FONCTIONNEMENT LONG	5
■ MODE DE FONCTIONNEMENT PUISSANCE	5
■ FONCTIONNEMENT I-SAVE	6
■ FONCTIONNEMENT EN MODE ECONO COOL	6
■ FONCTIONNEMENT DE LA MINUTERIE (MARCHE/ARRET)	6
■ MODE DE FONCTIONNEMENT MINUTERIE HEBDOMADAIRE (WEEKLY TIMER)	7
■ NETTOYAGE	8
■ EN PRESENCE D'UNE PANNE POTENTIELLE	9
■ SI LE CLIMATISEUR DOIT RESTER LONGTEMPS INUTILISE	10
■ LIEU D'INSTALLATION ET TRAVAUX ELECTRIQUES	10
■ FICHE TECHNIQUE	10

CONSIGNES DE SECURITE







- Avant toute utilisation, veuillez lire les "Consignes de sécurité" car cet appareil contient des pièces rotatives ou autres pouvant entraîner des risques d'électrocution.
- Les consignes contenues dans cette section sont importantes pour la sécurité et doivent donc impérativement être respectées.
- Après avoir lu cette notice, conservez-la avec le manuel d'installation à portée de main pour pouvoir la consulter aisément.







Symboles et leur signification

-  **AVERTISSEMENT :** toute manipulation incorrecte peut avoir des conséquences graves, provoquer des blessures corporelles voire la mort de l'utilisateur.
-  **PRECAUTION :** toute manipulation incorrecte peut avoir des conséquences graves selon les circonstances.



 AVERTISSEMENT	
	<p>Ne pas utiliser de raccord intermédiaire ou de rallonge pour brancher le cordon d'alimentation et ne pas brancher plusieurs appareils à une même prise secteur.</p> <ul style="list-style-type: none"> • Ceci pourrait provoquer une surchauffe de l'appareil, un incendie ou un risque d'électrocution.
	<p>Nettoyer la fiche d'alimentation électrique et l'insérer prudemment dans la prise secteur.</p> <ul style="list-style-type: none"> • Une fiche d'alimentation électrique encrassée peut entraîner un risque d'incendie ou d'électrocution.
	<p>Ne pas enrouler, tendre de façon excessive, endommager, modifier ou chauffer le cordon d'alimentation, et ne rien poser dessus.</p> <ul style="list-style-type: none"> • Ceci pourrait provoquer un risque d'incendie ou d'électrocution.
	<p>Ne pas enclencher/couper le disjoncteur ou débrancher/brancher la fiche d'alimentation électrique pendant le fonctionnement de l'appareil.</p> <ul style="list-style-type: none"> • Des étincelles pourraient se produire et provoquer un risque d'incendie. • Toujours couper le disjoncteur ou débrancher la fiche d'alimentation électrique suite à l'arrêt de l'unité interne avec la télécommande.
	<p>Il est déconseillé à toute personne de s'exposer au flux d'air froid pendant une période prolongée.</p> <ul style="list-style-type: none"> • Ceci pourrait entraîner des problèmes de santé.
	<p>L'utilisateur ne doit en aucun cas installer, déplacer, démonter, modifier ou tenter de réparer le climatiseur.</p> <ul style="list-style-type: none"> • Toute manipulation incorrecte du climatiseur pourrait provoquer un risque d'incendie, d'électrocution, de blessure ou de fuite d'eau. Contacter un revendeur. • Si le cordon d'alimentation est endommagé, il doit être remplacé par le fabricant ou le service après-vente du fabricant pour éviter tout risque potentiel.
	<p>Lors de l'installation, du déplacement ou de l'entretien de l'appareil, veiller à ce qu'aucune substance autre que le réfrigérant spécifié (R410A) ne pénètre dans le circuit de réfrigération.</p> <ul style="list-style-type: none"> • La présence d'une substance étrangère, comme de l'air dans le circuit, peut provoquer une augmentation anormale de la pression et causer une explosion, voire des blessures. • L'utilisation de réfrigérant autre que celui qui est spécifié pour le système provoquera une défaillance mécanique, un mauvais fonctionnement du système, ou une panne de l'appareil. Dans le pire des cas, la sécurité du produit pourrait être gravement mise en danger.



Signification des symboles utilisés dans ce manuel

-  : à éviter absolument.
-  : suivre rigoureusement les instructions.
-  : ne jamais insérer le doigt ou un objet long, etc.
-  : ne jamais monter sur l'unité interne/externe et ne rien poser dessus.
-  : risque d'électrocution ! Attention !
-  : veiller à débrancher la fiche d'alimentation électrique de la prise secteur.
-  : couper l'alimentation au préalable.

	<p>Cet appareil n'est pas conçu pour être utilisé par des personnes (y compris des enfants) présentant des capacités physiques, sensorielles ou mentales réduites, ou manquant d'expérience et de connaissances, à moins qu'elles ne soient supervisées ou aient reçu des instructions relatives à l'utilisation de l'appareil par une personne responsable de leur sécurité.</p> <p>Les enfants doivent être surveillés de manière à ce qu'ils ne puissent pas jouer avec l'appareil.</p>
	<p>Ne jamais insérer le doigt ou tout autre objet dans les entrées ou sorties d'air.</p> <ul style="list-style-type: none"> • La vitesse de rotation extrêmement rapide du ventilateur pendant le fonctionnement du climatiseur pourrait provoquer un accident.
	<p>En cas d'anomalie (odeur de brûlé, etc.), arrêter le climatiseur et débrancher la fiche d'alimentation électrique ou couper le disjoncteur.</p> <ul style="list-style-type: none"> • Si le climatiseur continue à fonctionner en présence d'une anomalie, une défaillance technique, un risque d'incendie ou d'électrocution ne sont pas à exclure. Dans ce cas, consulter un revendeur agréé.
	<p>Si la fonction de refroidissement ou de chauffage du climatiseur est inopérante, cela peut indiquer la présence d'une fuite de réfrigérant. Dans ce cas, consulter un revendeur agréé. Si la réparation consiste à recharger l'appareil en réfrigérant, demander conseil auprès d'un technicien responsable de l'entretien.</p> <ul style="list-style-type: none"> • Le réfrigérant contenu dans le climatiseur ne pose aucun problème de sécurité. En règle générale, aucune fuite ne doit se produire. Cependant, si le réfrigérant fuit et entre en contact avec la partie chauffante d'un appareil de chauffage à ventilation, d'un chauffage d'appoint, d'une cuisinière, etc., des substances toxiques se produiront.
	<p>L'utilisateur ne doit jamais procéder au nettoyage intérieur de l'unité interne. Si la partie intérieure de l'unité doit être nettoyée, contacter un revendeur.</p> <ul style="list-style-type: none"> • L'utilisation d'un détergent inapproprié pourrait endommager les surfaces intérieures en plastique de l'unité et provoquer des fuites d'eau. Tout contact entre le détergent et les pièces électriques ou le moteur pourrait entraîner un dysfonctionnement, une émission de fumées, voire un incendie. <p>Cet appareil est conçu pour être utilisé par des utilisateurs experts ou spécialement formés dans des ateliers, dans l'industrie légère ou des exploitations agricoles, ou pour une utilisation commerciale par des non-spécialistes.</p>
 PRECAUTION	
	<p>Ne pas toucher à l'entrée d'air ou aux ailettes en aluminium de l'unité interne/externe.</p> <ul style="list-style-type: none"> • Risque de blessures. <p>Ne vaporiser ni insecticide ni substance inflammable sur l'appareil.</p> <ul style="list-style-type: none"> • Ceci pourrait provoquer un incendie ou une déformation de l'appareil.

CONSIGNES DE SECURITE

 PRECAUTION	
	<p>Ne pas exposer un animal domestique ou une plante d'intérieur directement sous le courant d'air pulsé.</p> <ul style="list-style-type: none"> Le bien-être des animaux et des plantes pourrait en être affecté. <p>Ne placer ni appareil électrique ni meuble sous l'unité interne/externe.</p> <ul style="list-style-type: none"> De l'eau pourrait s'écouler de l'appareil et les endommager ou provoquer une panne de leur système. <p>Ne jamais laisser le climatiseur posé sur un support endommagé.</p> <ul style="list-style-type: none"> Il pourrait tomber et provoquer un accident. <p>Veiller à ne pas monter sur une surface instable pour allumer ou nettoyer le climatiseur.</p> <ul style="list-style-type: none"> Risque de chute et de blessures. <p>Ne jamais tirer sur le cordon d'alimentation.</p> <ul style="list-style-type: none"> Le fil central du cordon d'alimentation pourrait se rompre et provoquer un incendie. <p>Ne jamais recharger ou tenter d'ouvrir les piles et ne pas les jeter au feu.</p> <ul style="list-style-type: none"> Les piles pourraient fuir et présenter un risque d'incendie ou d'explosion. <p>Ne pas faire fonctionner le climatiseur pendant plus de 4 heures avec un taux d'humidité important (80% HR ou plus), et/ou lorsqu'une porte ou une fenêtre est ouverte.</p> <ul style="list-style-type: none"> Ceci peut provoquer de la condensation à l'intérieur du climatiseur, qui risque de s'écouler et de mouiller ou d'endommager le mobilier. La présence d'humidité dans le climatiseur peut contribuer à la croissance de certains champignons tels que la moisissure. <p>Ne pas utiliser le climatiseur pour conserver des aliments, élever des animaux, faire pousser des plantes, ranger des outils de précision ou des objets d'art.</p> <ul style="list-style-type: none"> Leur qualité pourrait s'en ressentir, et le bien-être des animaux et des plantes pourrait en être affecté. <p>Ne pas exposer des appareils à combustion directement sous la sortie d'air pulsé.</p> <ul style="list-style-type: none"> Une combustion imparfaite pourrait en résulter. <p>Ne mettez jamais des piles dans la bouche pour quelque raison que ce soit pour éviter de les avaler par accident.</p> <ul style="list-style-type: none"> Le fait d'ingérer des piles peut entraîner un étouffement et/ou un empoisonnement.
	<p>Avant de procéder au nettoyage du climatiseur, le mettre hors tension et débrancher la fiche d'alimentation électrique ou couper le disjoncteur.</p> <ul style="list-style-type: none"> La vitesse de rotation extrêmement rapide du ventilateur pendant le fonctionnement du climatiseur pourrait provoquer un accident. <p>Si le climatiseur doit rester inutilisé pendant une période prolongée, débrancher la fiche d'alimentation électrique ou couper le disjoncteur.</p> <ul style="list-style-type: none"> Il pourrait s'encrasser et présenter un risque d'incendie ou d'électrocution. <p>Remplacer les piles de la télécommande par des piles neuves du même type.</p> <ul style="list-style-type: none"> Ne jamais mélanger piles usagées et piles neuves ; ceci pourrait provoquer une surchauffe, une fuite ou une explosion. <p>Si du liquide provenant des piles entre en contact avec la peau ou les vêtements, les rincer abondamment à l'eau claire.</p> <ul style="list-style-type: none"> Si du liquide alcalin entre en contact avec les yeux, les rincer abondamment à l'eau claire et contacter d'urgence un médecin. <p>Si le climatiseur est utilisé conjointement avec un appareil à combustion, veiller à ce que la pièce soit parfaitement ventilée.</p> <ul style="list-style-type: none"> Une ventilation insuffisante pourrait provoquer un manque d'oxygène dans la pièce. <p>Couper le disjoncteur par temps d'orage.</p> <ul style="list-style-type: none"> La foudre pourrait endommager le climatiseur.





	<p>Si le climatiseur a été utilisé pendant plusieurs saisons consécutives, procéder à une inspection et à un entretien rigoureux en plus du nettoyage normal.</p> <ul style="list-style-type: none"> Une accumulation de saletés ou de poussière à l'intérieur du climatiseur peut être à l'origine d'une odeur désagréable, contribuer au développement de moisissures ou bloquer l'écoulement des condensats et provoquer une fuite d'eau de l'unité interne. Consulter un revendeur agréé pour procéder à une inspection et des travaux d'entretien nécessitant l'intervention de personnel qualifié et compétent.
	<p>Ne pas actionner les commandes du climatiseur avec les mains mouillées.</p> <ul style="list-style-type: none"> Risque d'électrocution ! <p>Ne pas nettoyer le climatiseur avec de l'eau et ne placer ni vase ni verre d'eau dessus.</p> <ul style="list-style-type: none"> Ceci pourrait provoquer un risque d'incendie ou d'électrocution.
	<p>Ne jamais marcher sur l'unité externe et ne rien poser dessus.</p> <ul style="list-style-type: none"> Risque de chute et de blessures.

IMPORTANT

Des filtres encrassés peuvent provoquer de la condensation dans le climatiseur, ce qui contribuera à la croissance de certains champignons tels que la moisissure. Il est donc recommandé de nettoyer les filtres à air toutes les 2 semaines.

A propos de l'installation

AVERTISSEMENT

	<p>Consulter un revendeur agréé pour qu'il procède à l'installation du climatiseur.</p> <ul style="list-style-type: none"> L'utilisateur ne doit en aucun cas tenter d'installer le climatiseur lui-même ; seul du personnel qualifié et compétent est en mesure de le faire. Toute installation incorrecte du climatiseur pourrait être à l'origine de fuites d'eau et provoquer un risque d'incendie ou d'électrocution. <p>Prévoir un circuit réservé à l'alimentation du climatiseur.</p> <ul style="list-style-type: none"> Dans le cas contraire, un risque de surchauffe ou d'incendie n'est pas à exclure. <p>Ne pas installer l'appareil dans un endroit susceptible d'être exposé à des fuites de gaz inflammable.</p> <ul style="list-style-type: none"> L'accumulation de gaz autour de l'unité externe peut entraîner des risques d'explosion.
	<p>Raccorder correctement le climatiseur à la terre.</p> <ul style="list-style-type: none"> Ne jamais raccorder le câble de terre à un tuyau de gaz, une évacuation d'eau, un paratonnerre ou un câble téléphonique de mise à la terre. Une mise à la terre incorrecte pourrait provoquer un risque d'incendie ou d'électrocution.
 PRECAUTION	
	<p>Installer un disjoncteur de fuites à la terre selon l'endroit où le climatiseur sera monté (pièce humide par ex.).</p> <ul style="list-style-type: none"> L'absence de disjoncteur de fuites à la terre peut entraîner un risque d'électrocution. <p>Veiller à ce que l'eau de vidange s'écoule correctement.</p> <ul style="list-style-type: none"> Si l'écoulement des condensats est bouché, l'eau de vidange risque de s'écouler de l'unité interne/externe et d'endommager le mobilier.

En présence d'une situation anormale

Arrêter immédiatement le climatiseur et consulter un revendeur agréé.

MISE AU REBUT

Veillez prendre conseil après de votre revendeur avant de mettre ce produit au rebut.



Fig. 1

Votre produit Mitsubishi Electric est conçu et fabriqué avec des matériels et des composants de qualité supérieure qui peuvent être recyclés et/ou réutilisés. Ce symbole signifie que les équipements électriques et électroniques, les batteries et

Remarque :

Ce symbole est utilisé uniquement pour les pays de l'UE. Ce symbole est conforme à la directive 2002/96/CE Article 10 Informations à l'attention des usagers et Annexe IV, et/ou à la directive 2006/66/CE Article 20 Information de l'utilisateur final et Annexe II.

les accumulateurs, à la fin de leur durée de service, doivent être éliminés séparément des ordures ménagères.

Si un symbole chimique est imprimé sous le symbole (Fig. 1), il signifie que la batterie ou l'accumulateur contient une certaine concentration de métal lourd. Elle sera indiquée comme suit :

Hg : mercure (0,0005%), Cd : cadmium (0,002%), Pb : plomb (0,004%)

Dans l'Union Européenne, il existe des systèmes sélectifs de collecte pour les produits électriques et électroniques, les batteries et les accumulateurs usagés. Nous vous prions donc de confier cet équipement, ces batteries et ces accumulateurs à votre centre local de collecte/recyclage.

Aidez-nous à conserver l'environnement dans lequel nous vivons !

Les machines ou appareils électriques et électroniques contiennent souvent des matières qui, si elles sont traitées ou éliminées de manière inappropriée, peuvent s'avérer potentiellement dangereuses pour la santé humaine et pour l'environnement.

Cependant, ces matières sont nécessaires au bon fonctionnement de votre appareil ou de votre machine. Pour cette raison, il vous est demandé de ne pas vous débarrasser de votre appareil ou machine usagé avec vos ordures ménagères.

NOMENCLATURE

Unité interne

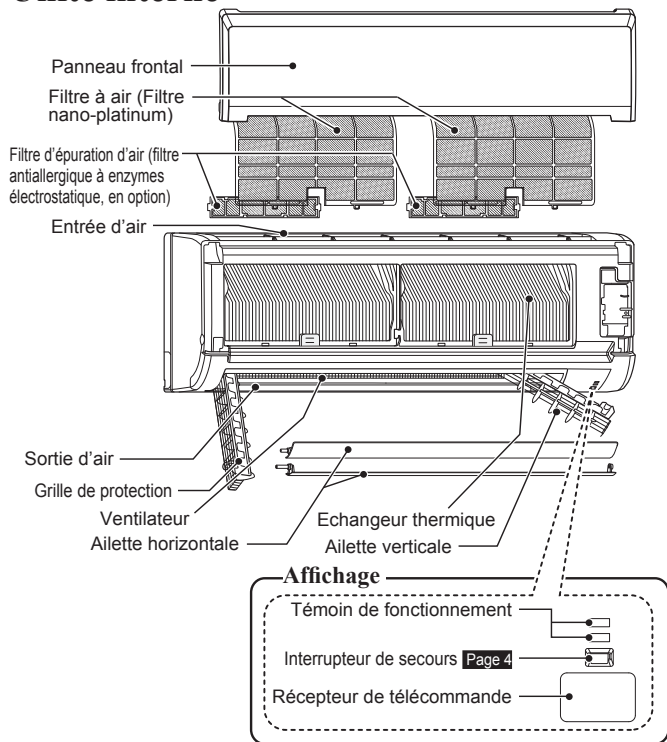

Télécommande

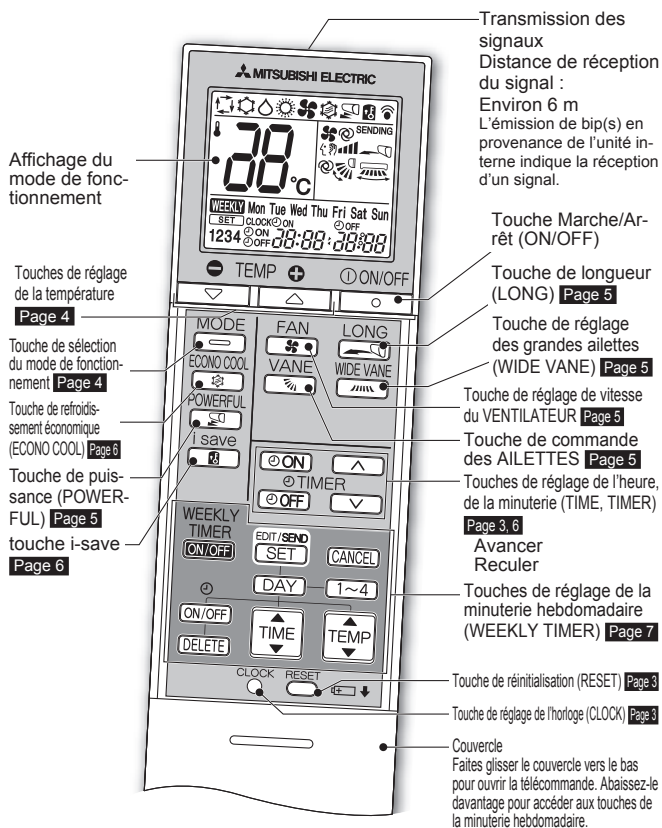

Unité externe

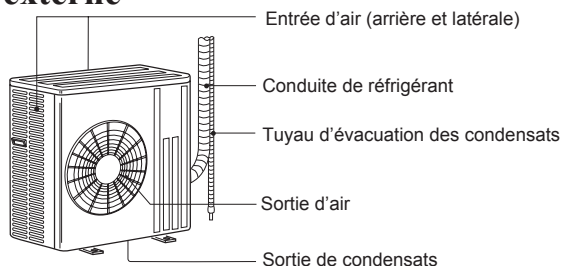

L'apparence des unités externes peut varier d'un modèle à l'autre.

Support de la télécommande

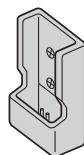

- Installez le support de la télécommande de façon à ce que l'unité interne puisse recevoir les signaux.
- Placez la télécommande dans son support lorsque vous ne l'utilisez pas.

Utilisez uniquement la télécommande fournie avec le climatiseur. N'en utilisez pas d'autres. Si plusieurs unités internes sont installées côté à côté, il se peut que le signal envoyé à une unité interne par la télécommande soit exécuté par une autre unité interne.

PREPARATIF D'UTILISATION

Avant la mise en marche : insérez la fiche d'alimentation électrique dans la prise secteur et/ou enclenchez le disjoncteur.

Insertion des piles dans la télécommande

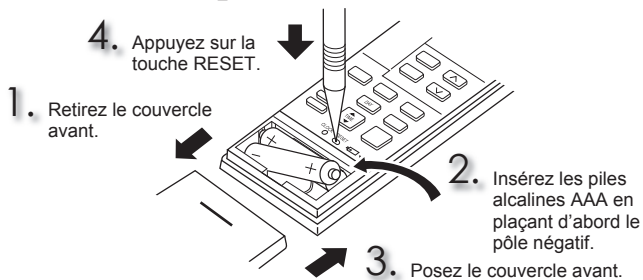

- Veillez à respecter la polarité des piles.
- N'utilisez pas de piles au manganèse ou des piles qui fuient. Elles pourraient provoquer un dysfonctionnement de la télécommande.
- N'utilisez pas de piles rechargeables.
- Remplacez toutes les piles par des piles de même type.
- La durée de vie des piles est de 1 an environ. Cependant, les piles dont la date d'utilisation est dépassée durent moins longtemps.
- Appuyez doucement sur RESET à l'aide d'un instrument fin. Si la touche RESET n'est pas enfoncée, la télécommande risque de ne pas fonctionner correctement.

Réglage de l'heure

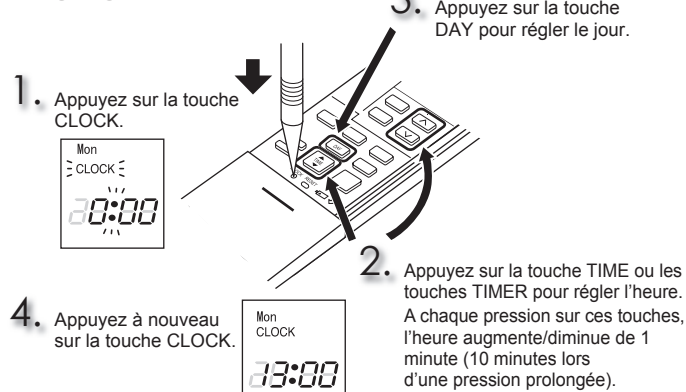

- Appuyez doucement sur CLOCK à l'aide d'un instrument fin.

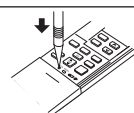

SELECTION DES MODES DE FONCTIONNEMENT

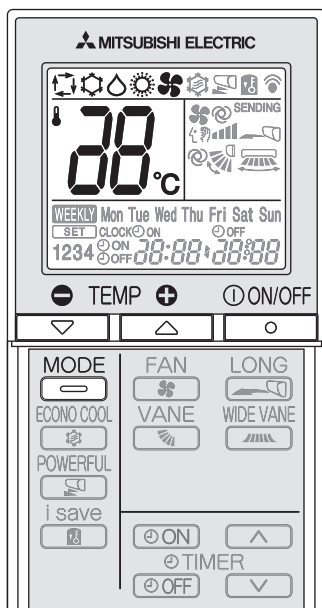

1 Appuyez sur la touche pour lancer le fonctionnement du climatiseur.

2 Appuyez sur la touche pour sélectionner le mode de fonctionnement. Chaque nouvelle pression sur cette touche vous permet de passer d'un mode à l'autre dans l'ordre suivant :



3 Appuyez sur les touches pour régler la température. Chaque nouvelle pression sur ces touches vous permet d'augmenter ou de diminuer la température de 1°C.

Appuyez sur la touche pour arrêter le fonctionnement du climatiseur.

- Vous avez la possibilité de recouvrir les mêmes réglages lors de la prochaine utilisation du climatiseur en appuyant simplement sur .

Témoin de fonctionnement

Le témoin de fonctionnement indique l'état de fonctionnement du climatiseur.

Témoin	Etat de fonctionnement	Température de la pièce
	Le climatiseur fonctionne de façon à atteindre la température programmée	Environ 2°C d'écart minimum avec la température programmée
	La température de la pièce se rapproche de la température programmée	Environ 1 à 2°C d'écart avec la température programmée
	Mode de veille (uniquement en fonctionnement multi-système)	—

Allumé Clignotant Eteint

Remarque :

Fonctionnement multi-système

Une unité externe peut fonctionner avec deux unités internes ou davantage. Lorsque plusieurs unités internes fonctionnent simultanément, les modes de refroidissement et de chauffage ne peuvent pas fonctionner en même temps. Lorsque le mode de REFROIDISSEMENT est sélectionné pour une unité et le mode CHAUFFAGE sur une autre, ou inversement, la dernière unité sélectionnée passe en mode de veille.

Mode AUTO (permutation automatique)

Le climatiseur sélectionne le mode de fonctionnement selon la différence qui existe entre la température de la pièce et la température programmée. En mode AUTO, le climatiseur passe d'un mode à l'autre (REFROIDISSEMENT ↔ CHAUFFAGE) lorsque la température de la pièce est inférieure de 2°C à la température programmée pendant plus de 15 minutes.

Remarque :

Le mode Auto est déconseillé si cette unité interne est connectée à une unité externe de type MXZ. Si plusieurs unités internes fonctionnent simultanément, le climatiseur risque de ne pas pouvoir alterner entre les modes de REFROIDISSEMENT et de CHAUFFAGE. Dans ce cas, l'unité interne passe en mode de veille (reportez-vous au tableau de témoins de fonctionnement).

Mode de REFROIDISSEMENT

Le confort de l'air frais à votre température.

Remarque :

Ne faites pas fonctionner le climatiseur en mode de REFROIDISSEMENT lorsque les températures extérieures sont extrêmement basses. (inférieure à -10°C). L'eau de condensation présente à l'intérieur du climatiseur risque de s'écouler et d'endommager le mobilier, etc.

Mode de DESHUMIDIFICATION

Éliminez l'humidité de votre pièce. Il se peut que la pièce refroidisse légèrement.

Il n'est pas possible de régler la température en mode de DESHUMIDIFICATION.

Mode de CHAUFFAGE

Le confort de l'air ambiant à votre température.

Mode de VENTILATION

Permet de faire circuler l'air dans la pièce.

Remarque :

Après une utilisation en mode COOL/DRY (REFROIDISSEMENT/DÉSHUMIDIFICATION), il est conseillé de passer en mode FAN (VENTILATEUR) pour sécher l'intérieur de l'unité interne.

Fonctionnement d'urgence

Lorsqu'il est impossible d'utiliser la télécommande...

Vous pouvez lancer le fonctionnement d'urgence en appuyant sur l'interrupteur de secours (E.O.SW) de l'unité interne.

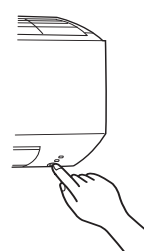

A chaque fois que vous appuyez sur l'interrupteur de secours (E.O.SW), le fonctionnement du climatiseur change dans l'ordre suivant :

Témoin de fonctionnement

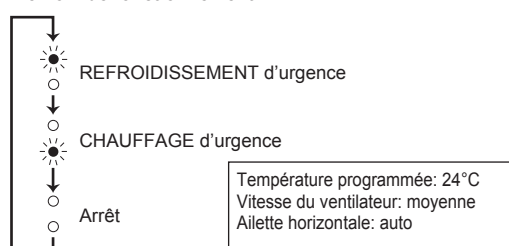

Remarque :

Les premières 30 minutes de fonctionnement constitue un essai de fonctionnement. La commande de température ne fonctionne pas, et la vitesse du ventilateur est réglée sur Rapide.

Fonction de redémarrage automatique

En cas de coupure d'électricité ou d'interruption de l'alimentation principale pendant le fonctionnement du climatiseur, la "fonction de redémarrage automatique" prend automatiquement le relais et permet de remettre le climatiseur en marche en respectant le mode sélectionné à l'aide la télécommande juste avant la coupure de l'alimentation. Si vous avez recours au fonctionnement manuel de la minuterie, le réglage de la minuterie sera annulé et le climatiseur redémarrera au retour de l'alimentation.

Si vous ne voulez pas utiliser cette fonction, veuillez vous adresser au représentant du service technique afin qu'il modifie le réglage du climatiseur.

REGLAGE DE LA VITESSE DU VENTILATEUR ET DE LA DIRECTION DU FLUX D'AIR

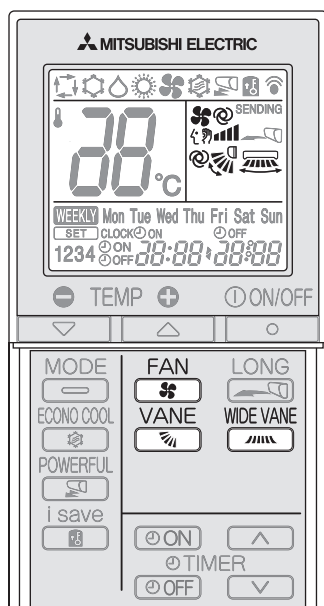

Appuyez sur la touche  pour sélectionner la vitesse du ventilateur. Chaque nouvelle pression sur cette touche vous permet de modifier la vitesse du ventilateur dans l'ordre suivant :

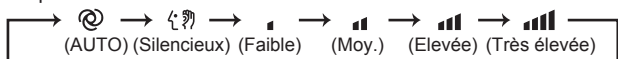

- L'unité interne émet deux bips courts lorsqu'elle est réglée en mode AUTO.
- Augmentez la vitesse du ventilateur pour refroidir/chauffer la pièce plus rapidement. Il est recommandé de réduire la vitesse du ventilateur dès que la pièce est fraîche/chaude.
- Utilisez une vitesse du ventilateur plus lente pour un fonctionnement silencieux.

Remarque :

Fonctionnement multi-système

Lorsque plusieurs unités internes fonctionnent simultanément pour une seule unité externe en mode de chauffage, il se peut que la température du flux d'air soit basse. Dans ce cas, il est recommandé de régler la vitesse du ventilateur sur AUTO.

Appuyez sur la touche  pour sélectionner la direction du flux d'air. Chaque nouvelle pression sur cette touche vous permet de modifier la direction du flux d'air dans l'ordre suivant :

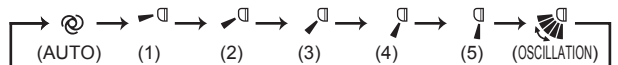

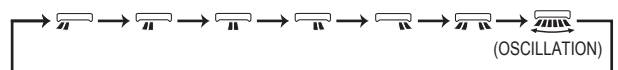

- L'unité interne émet deux bips courts lorsqu'elle est réglée en mode AUTO.

Appuyez sur  pour sélectionner la direction horizontale du flux d'air. Chaque nouvelle pression sur cette touche vous permet de modifier la direction du flux d'air dans l'ordre suivant :



Direction du flux d'air

-  (AUTO).....L'ailette se place de façon à ce que la direction du flux d'air soit la plus efficace possible. REFROIDISSEMENT/DESHUMIDIFICATION : position horizontale. CHAUFFAGE : position (5).
-  (Manuel).....Pour obtenir une climatisation efficace, l'ailette doit être dirigée vers le haut en mode de REFROIDISSEMENT/DESHUMIDIFICATION, et vers le bas en mode de CHAUFFAGE. En mode de REFROIDISSEMENT/DESHUMIDIFICATION, si l'ailette est positionnée en position basse, elle se place automatiquement en position horizontale au bout de 30 minutes à 1 heure pour éviter la formation de gouttes de condensation.
-  (Oscillation) ..L'ailette monte et descend de façon intermittente.

MODE DE FONCTIONNEMENT LONG

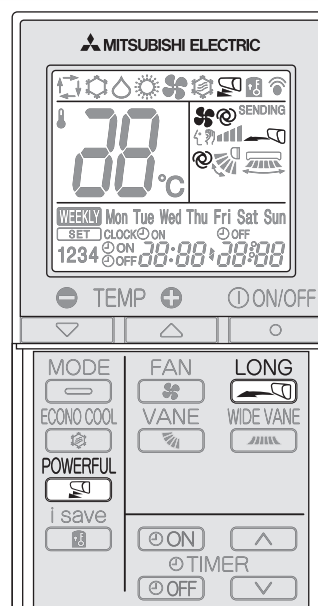

Appuyez sur  pour lancer le mode de fonctionnement LONG.

- La vitesse du ventilateur augmente et les ailettes horizontales viennent en position du mode de fonctionnement LONG.
- L'air parcourt une plus grande distance.

Appuyez à nouveau sur  pour annuler le mode de fonctionnement LONG.

- Le mode de fonctionnement LONG s'annule lorsque vous appuyez sur la touche Marche/Arrêt (ON/OFF), des ailettes (VANE) ou ECONO COOL.

MODE DE FONCTIONNEMENT PUISSANCE

Appuyez sur  en mode de REFROIDISSEMENT ou de CHAUFFAGE [Page 4](#) pour lancer le mode de fonctionnement PUISSANCE.

Vitesse du ventilateur : Vitesse exclusive au mode PUISSANCE
Ailette horizontale : Définissez la position ou la position du flux d'air vers le bas lors du réglage AUTO

- Il est impossible de régler la température en mode de fonctionnement PUISSANCE.

Appuyez à nouveau sur  pour annuler le mode de fonctionnement PUISSANCE.

- Le mode de fonctionnement PUISSANCE s'annule également automatiquement en 15 minutes ou lorsque vous appuyez sur la touche Marche/Arrêt (ON/OFF), de réglage de vitesse du ventilateur (FAN), du mode ECONO COOL ou du mode i-save.

FONCTIONNEMENT I-SAVE

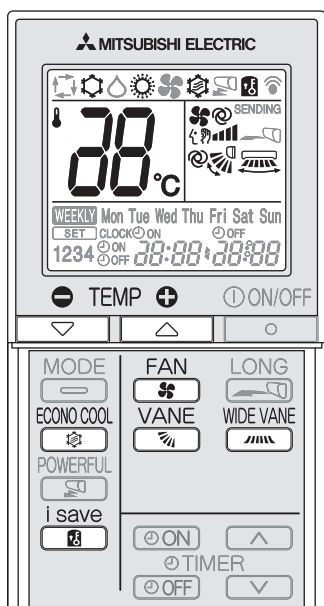

1 Appuyez sur la touche  en modes REFROIDISSEMENT, ECONO COOL, ou CHAUFFAGE pour sélectionner le mode i-save.

2 Réglez la température, la vitesse du ventilateur et la direction du flux d'air.

- Lors de la prochaine utilisation du climatiseur, il vous suffira d'appuyer sur la touche  pour recouvrer les mêmes réglages.
- Il est possible d'enregistrer deux jeux de réglages. (Un pour REFROIDISSEMENT/ECONO COOL, un pour CHAUFFAGE)
- Sélectionnez la température, la vitesse du ventilateur et la direction du flux d'air adéquates en fonction du local.
- Normalement, le réglage de température minimum en mode CHAUFFAGE est de 16°C. Toutefois, en mode i-save uniquement, le réglage de température minimum est de 10°C.

Appuyez à nouveau sur la touche  pour annuler le mode de fonctionnement i-save.

- La touche MODE ou PUISSANCE permet également d'annuler le mode de fonctionnement i-save.

fonctionnement i-save

Une fonction programmable simplifiée permet de rappeler les réglages favoris (présélections) à l'aide d'une simple pression sur la touche . Une nouvelle pression sur la touche permet de revenir instantanément au réglage précédent.

Exemple d'utilisation :

- Mode basse énergie
Réglez la température à 2°C ou 3°C de plus en mode REFROIDISSEMENT, et de moins en mode CHAUFFAGE.
Ce réglage convient pour les locaux inoccupés ou pour la nuit.
- Enregistrement des réglages fréquemment utilisés
Enregistrez vos réglages favoris pour les modes REFROIDISSEMENT/ECONO COOL et CHAUFFAGE. Ceci vous permet de sélectionner votre réglage favori par une simple pression sur la touche.

Remarque :

L'utilisation du système multiple MXZ-8A140 ne permet pas de régler la température à 10°C. Même si la température est réglée à 10°C, le climatiseur fonctionnera à 16°C.

FONCTIONNEMENT EN MODE ECONO COOL

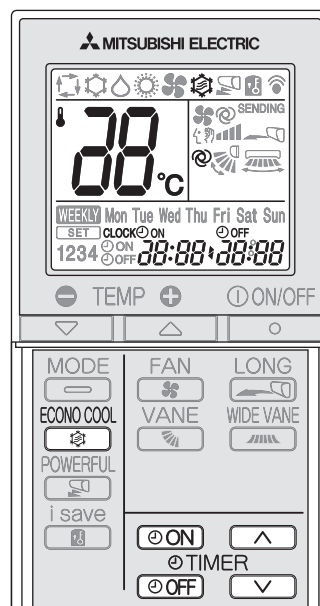

Appuyez sur la touche  en mode de REFROIDISSEMENT [page 4](#) pour lancer le fonctionnement ECONO COOL. L'unité effectue un balayage oscillant vertical en différents cycles en fonction de la température du flux d'air.



Appuyez à nouveau sur la touche  pour annuler le fonctionnement en mode ECONO COOL.

- Le fonctionnement ECONO COOL s'annule lorsque vous appuyez sur la touche de commande des ailettes (VANE), de réglage de la longueur (LONG) ou sur la touche PUISSANCE.

Qu'est-ce que le mode de REFROIDISSEMENT ECONOMIQUE "ECONO COOL" ?

L'oscillation de l'air pulsé (changement de direction) permet de rafraîchir davantage une pièce qu'un flux d'air constant. Ainsi, même si la température programmée est automatiquement réglée 2°C au dessus de la température normale, il est possible d'utiliser le mode de refroidissement tout en conservant un certain niveau de confort. De plus, vous économisez de l'énergie.

FONCTIONNEMENT DE LA MINUTERIE (MARCHE/ARRET)

1 Appuyez sur les touches  ou  pendant le fonctionnement du climatiseur pour régler la minuterie.

 (Départ de la minuterie [ON]) :
Le climatiseur démarrera (ON) à l'heure programmée.



 (Arrêt de la minuterie [OFF]) :
Le climatiseur s'arrêtera (OFF) à l'heure programmée.

*  ou  clignote.

* La minuterie doit être réglée à l'heure et au jour appropriés. [Page 3](#)

2 Appuyez sur les touches  (Augmenter) et  (Diminuer) pour régler l'heure de la minuterie. Chaque pression sur ces touches vous permet de faire avancer ou reculer l'heure programmée de 10 minutes.

- Réglez la minuterie lorsque  ou  clignote.

3 Appuyez à nouveau sur les touches  ou  pour annuler le fonctionnement de la minuterie.

Remarque :

- Les fonctions de démarrage (ON) et d'arrêt (OFF) de la minuterie peuvent être réglées conjointement. Le symbole  indique l'ordre d'application des modes de fonctionnement de la minuterie.
- En cas de coupure d'électricité survenant après le réglage de la minuterie (MARCHE/ARRET), voir [page 4](#) "Fonction de redémarrage automatique".

MODE DE FONCTIONNEMENT MINUTERIE HEBDOMADAIRE (WEEKLY TIMER)

- 4 minuteries activées (ON) ou désactivées (OFF) maximum peuvent être réglées pour des jours de la semaine.
- 28 minuteries activées (ON) ou désactivées (OFF) maximum peuvent être réglées pour une semaine.

Par ex. : Fonctionnement à 24 °C du réveil au moment de quitter le domicile puis à 27 °C du retour au domicile au coucher les jours de la semaine.
Fonctionnement à 27 °C du réveil tardif au coucher plut tôt en fin de semaine.

	Réglage 1	Réglage 2	Réglage 3	Réglage 4
Mon	ON 24°C 6:00	OFF 8:30	ON 17:30	OFF 22:00
Fri	Réglage 1 ON 8:00		Réglage 2 OFF 21:00	
Sat	ON 27°C		OFF	
Sun	ON 8:00		OFF 21:00	

Remarque :

Le réglage de la minuterie Marche/Arrêt (ON/OFF) simple est possible lorsque la minuterie hebdomadaire est activée. Dans ce cas, la minuterie Marche/Arrêt (ON/OFF) est prioritaire par rapport à la minuterie hebdomadaire. Cette dernière fonctionne à nouveau une fois la minuterie Marche/Arrêt (ON/OFF) simple terminée.

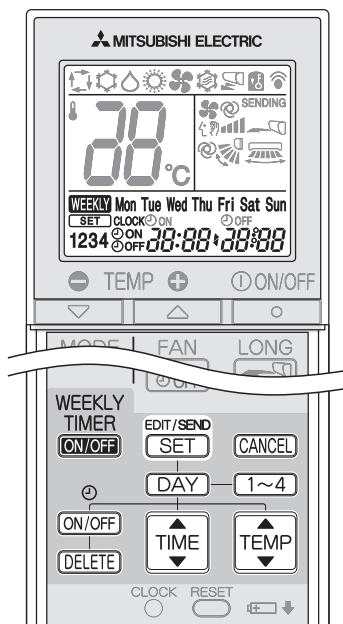

Réglage de la minuterie hebdomadaire

* La minuterie doit être réglée à l'heure et au jour appropriés.

1 Appuyez sur **EDIT/SEND SET** pour passer en mode de réglage de la minuterie hebdomadaire.

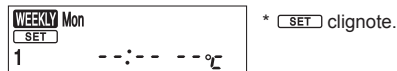

2 Appuyez sur **DAY** et sur **1~4** pour sélectionner le jour et le nombre.



Appuyez sur **DAY** pour sélectionner le jour de la semaine à régler.

Mon → Tue → Wed → Thu → Fri → Sat → Sun
Mon Tue Wed Thu Fri Sat Sun

* Tous les jours peuvent être sélectionnés.

Appuyez sur **1~4** pour sélectionner le nombre.

1 → 2 → 3 → 4

3 Appuyez sur **ON/OFF**, **TIME** et sur **TEMP** pour définir le mode Marche/Arrêt (ON/OFF), l'heure et la température.

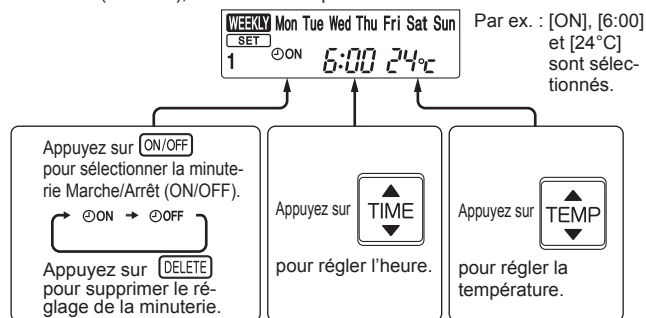

* Maintenez la touche enfoncée pour changer l'heure rapidement.

Appuyez sur **DAY** et sur **1~4** pour continuer le réglage de la minuterie pour d'autres jours et/ou nombres.

4 Appuyez sur **EDIT/SEND SET** pour terminer et transmettre le réglage de la minuterie hebdomadaire.



Remarque :

- Appuyez sur **EDIT/SEND SET** pour transmettre les informations de réglage de la minuterie hebdomadaire à l'unité interne. Orientez la télécommande vers l'unité interne pendant 3 secondes.
- Lorsque vous réglez la minuterie pour plusieurs jours de la semaine ou plusieurs nombres, vous ne devez pas appuyer sur **EDIT/SEND SET** à chaque réglage. Appuyez sur **EDIT/SEND SET** une fois lorsque tous les réglages sont terminés. Tous les réglages de minuterie hebdomadaire sont enregistrés.
- Appuyez sur **EDIT/SEND SET** pour passer au mode de réglage de la minuterie hebdomadaire, puis maintenez **DELETE** enfoncé pendant 5 secondes pour effacer tous les réglages de minuterie hebdomadaire. Orientez la télécommande vers l'unité interne.

5 Appuyez sur **WEEKLY TIMER ON/OFF** pour activer la minuterie hebdomadaire (ON). (**WEEKLY** s'allume.)

* Lorsque la minuterie hebdomadaire est activée, le jour de la semaine pour lequel le réglage est terminé s'allume.

Appuyez à nouveau sur **WEEKLY TIMER ON/OFF** pour désactiver la minuterie hebdomadaire (OFF). (**WEEKLY** s'éteint.)

Remarque :

Les réglages enregistrés ne sont pas effacés lorsque la minuterie hebdomadaire est désactivée.

Vérification du réglage de minuterie hebdomadaire

1 Appuyez sur **EDIT/SEND SET** pour passer en mode de réglage de la minuterie hebdomadaire.

* **SET** clignote.

2 Appuyez sur **DAY** ou sur **1~4** pour afficher le réglage d'un jour ou nombre spécifique.

Appuyez sur **CANCEL** pour quitter le mode de réglage de la minuterie hebdomadaire.

Remarque :

Lorsque tous les jours de la semaine sont sélectionnés pour afficher les réglages et qu'un autre réglage est ajouté, **--:-- --°C** s'affiche.

NETTOYAGE

Instructions :

- Coupez l'alimentation ou le disjoncteur avant de procéder au nettoyage du climatiseur.
- Veillez à ne pas toucher les parties métalliques avec les mains.
- N'utilisez ni benzine, ni diluant, ni poudre abrasive, ni insecticide.
- Utilisez uniquement un détergent doux dilué avec de l'eau.
- N'exposez pas les pièces aux rayons directs du soleil, à la chaleur ou à une flamme pour les faire sécher.
- N'utilisez pas d'eau dont la température est supérieure à 50°C.

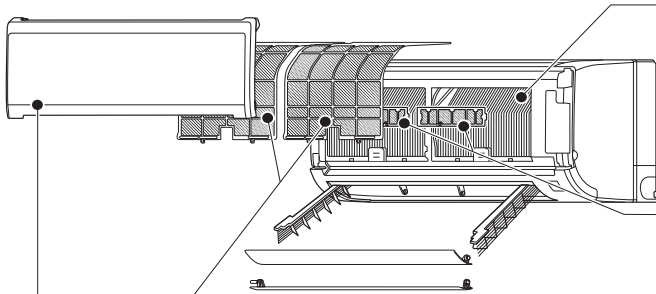

Filtre à air (Filtre nano-platinum)

- **A nettoyer toutes les 2 semaines**
- Éliminez la saleté avec un aspirateur ou lavez le filtre à l'eau.
- Après lavage à l'eau, laissez bien sécher à l'ombre.

Qu'est-ce qu'un "Filtre nano-platinum" ?

Le nano-platinum est une particule en céramique qui contient une nanoparticule de platine. Les particules sont intégrées au matériau du filtre, donnant ainsi des caractéristiques antibactériennes et désodorisantes quasi-permanentes au filtre. Les performances du nano-platinum dépassent de loin celles de la catéchine (un bioflavonoïde que l'on trouve dans le thé vert). Le filtre nano-platinum utilise cette substance non seulement pour améliorer la qualité de l'air mais également pour éviter la prolifération de bactéries et de virus dans la pièce. Ce filtre à air a un effet de durée quasi-permanente même après un nettoyage à l'eau.

Echangeur thermique

- Portez des gants de protection.
- Utilisez le KIT DE NETTOYAGE RAPIDE (en option). Référence **MAC-093SS-E**
- Consultez les instructions du KIT DE NETTOYAGE RAPIDE pour obtenir de plus amples informations.

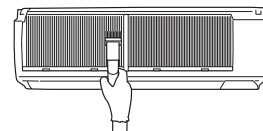

Filtre d'épuration d'air (filtre antiallergique à enzymes électrostatique, en option)

Tous les 3 mois :

- Enlever la saleté à l'aide d'un aspirateur.

Lorsque cela ne suffit pas :

- Faites tremper le filtre et son cadre dans de l'eau tiède avant de les nettoyer.
- Après lavage, laissez bien sécher à l'ombre.

Tous les ans :

- Pour des performances optimales, remplacer le filtre d'épuration d'air.
- Référence **MAC-2310FT-E**

Important

- **Nettoyer régulièrement les filtres pour obtenir des performances optimales et réduire la consommation d'électricité.**
- **Des filtres encrassés peuvent provoquer de la condensation dans le climatiseur, ce qui contribuera à la croissance de certains champignons tels que la moisissure. Il est donc recommandé de nettoyer les filtres à air toutes les 2 semaines.**

Panneau frontal

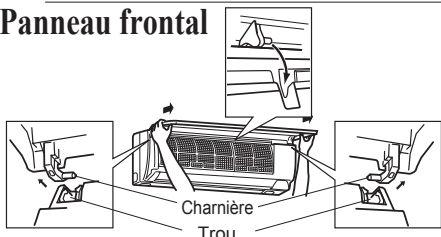

1. Soulevez le panneau frontal jusqu'à ce que vous entendiez un dé clic.
2. Maintenez les charnières et tirez sur le panneau pour le retirer comme indiqué sur l'illustration ci-dessus.
 - Essuyez-le avec un chiffon doux et sec ou lavez-le à l'eau.
 - Ne le faites pas tremper dans l'eau pendant plus de deux heures.
 - Faites-le sécher correctement à l'ombre.
3. Reposez le panneau frontal en inversant les étapes de la procédure de dépose. Refermez correctement le panneau frontal et appuyez sur les repères indiqués par les flèches.

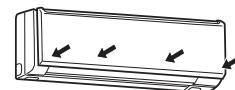

Sortie d'air et ventilateur (avant de procéder au nettoyage, assurez-vous que le ventilateur ne tourne plus)

1. Orientez les ailettes horizontales vers le bas. Puis, déposez l'ailette supérieure comme indiqué en ① et ②.

- Répétez les étapes ① et ② pour déposer l'ailette inférieure.

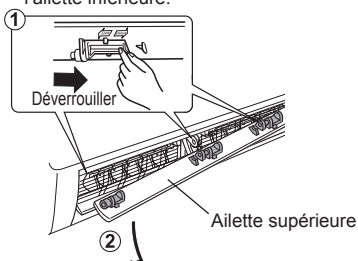

2. Faites basculer les deux ailettes verticales une à une.

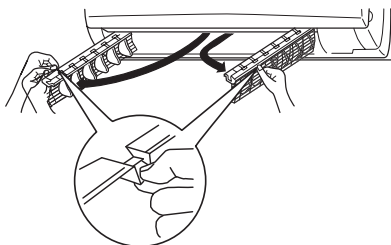

3. Nettoyez la sortie d'air et ventilateur.

- Essuyez-la avec un chiffon doux et sec.

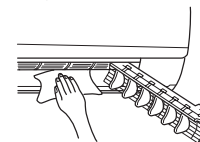

Nettoyez le ventilateur.

- Utilisez le KIT DE NETTOYAGE RAPIDE (en option). Référence **MAC-093SS-E**
- Consultez les instructions du KIT DE NETTOYAGE RAPIDE pour obtenir de plus amples informations.

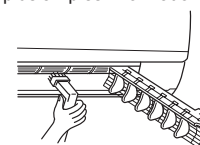

4. Remplacez les ailettes verticales une à une dans leur glissière d'origine respective.

- Poussez chaque ailette en place jusqu'à ce que vous entendiez un dé clic.

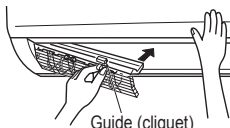

5. Remplacez les ailettes horizontales en suivant la procédure de dépose en sens inverse.

- Si les ailettes horizontales ne sont pas posées correctement, toutes les DEL clignotent lors de la mise sous tension.

Remarque :

N'exercez pas de force excessive sur le ventilateur ou la grille de protection.

EN PRESENCE D'UNE PANNE POTENTIELLE

Suite à la vérification de ces points, si le climatiseur ne fonctionne toujours pas correctement, ne vous en servez plus et consultez votre revendeur.

Symptôme	Explication & points à vérifier
Unité interne	
L'unité ne fonctionne pas.	<ul style="list-style-type: none"> Le disjoncteur est-il enclenché ? La fiche d'alimentation est-elle branchée ? La minuterie de mise en marche (ON) est-elle programmée ? Page 6
Tous les voyants DEL de l'unité interne clignotent.	<ul style="list-style-type: none"> Les ailettes horizontales sont-elles posées correctement ? Page 8
L'ailette horizontale ne bouge pas.	<ul style="list-style-type: none"> Les ailettes horizontale et verticale sont-elles installées correctement ? Page 8 La grille de protection du ventilateur est-elle déformée ?
L'unité ne peut pas être remise en marche dans les 3 minutes qui suivent sa mise hors tension.	<ul style="list-style-type: none"> Cette disposition a été prise pour protéger le climatiseur conformément aux instructions du microprocesseur. Veuillez patienter.
De la buée s'échappe de la sortie d'air de l'unité interne.	<ul style="list-style-type: none"> L'air frais pulsé par le climatiseur refroidit rapidement l'humidité présente dans la pièce, et la transforme en buée.
L'oscillation de l'AILETTE HORIZONTALE est suspendue un certain temps, puis restaurée.	<ul style="list-style-type: none"> Cela permet l'oscillation correcte de l'AILETTE HORIZONTALE.
La direction de l'air pulsé varie pendant le fonctionnement de l'unité. La télécommande ne permet pas de régler la direction de l'ailette horizontale.	<ul style="list-style-type: none"> Lorsque le climatiseur est en mode de REFROIDISSEMENT ou de DESHUMIDIFICATION, s'il fonctionne en continu entre 0,5 et 1 heure avec le flux d'air orienté vers le bas, la direction de l'air pulsé est automatiquement placée en position (1) afin d'empêcher l'eau de condensation de s'écouler. En mode de chauffage, si la température de l'air pulsé est trop basse ou si le dégivrage est en cours, l'ailette horizontale se place automatiquement en position horizontale.
Le fonctionnement s'arrête pendant 10 minutes environ en mode de chauffage.	<ul style="list-style-type: none"> L'unité externe est en cours de dégivrage. Cette opération prend 10 minutes environ, veuillez patienter. (Une température extérieure trop basse et un taux d'humidité trop élevé provoquent une formation de givre.)
L'unité démarre automatiquement lors de la mise sous tension, sans avoir reçu aucun signal de la télécommande.	<ul style="list-style-type: none"> Ces modèles sont équipés d'une fonction de redémarrage automatique. Si vous coupez l'alimentation principale sans arrêter le climatiseur avec la télécommande puis remettez sous tension, le climatiseur démarre automatiquement dans le même mode que celui qui avait préalablement été sélectionné à l'aide de la télécommande avant la mise hors tension. Consultez la section "Fonction de redémarrage automatique" Page 4.
En mode REFROIDISSEMENT/ DESHUMIDIFICATION, lorsque la température ambiante approche de la température programmée, l'unité externe s'arrête, puis le ventilateur interne s'arrête également. Le ventilateur interne alterne ensuite les périodes de MARCHE et d'ARRÊT.	<ul style="list-style-type: none"> Le ventilateur interne cesse de fonctionner à la température programmée pour réduire la consommation électrique. Quelques minutes plus tard cependant, le ventilateur interne se remet à fonctionner à basse vitesse pendant quelques secondes et à intervalles réguliers pour détecter avec précision la température ambiante. Lorsque la température ambiante augmente et que l'unité externe démarre, le ventilateur interne se met à tourner conformément aux réglages de la télécommande.
L'unité interne se décolore avec le temps.	<ul style="list-style-type: none"> Même si le plastique jaunit sous l'influence de certains facteurs tels que le rayonnement ultraviolet et la température, ceci n'a aucun effet sur les fonctionnalités du produit.
Multi-système	
L'unité interne qui ne fonctionne pas chauffe et émet un bruit similaire au bruit de l'eau qui s'écoule.	<ul style="list-style-type: none"> Une petite quantité de réfrigérant continue à circuler dans l'unité interne même lorsque celle-ci ne fonctionne pas.
Lorsque le mode de chauffage est sélectionné, le climatiseur ne démarre pas immédiatement.	<ul style="list-style-type: none"> Lorsque le climatiseur se met en marche alors que le dégivrage de l'unité externe est en cours, il faut attendre quelques minutes (10 minutes maxi.) pour que l'air pulsé se réchauffe.
Unité externe	
Le ventilateur de l'unité externe ne tourne pas alors que le compresseur fonctionne correctement. Même s'il se met à tourner, le ventilateur s'arrête aussitôt.	<ul style="list-style-type: none"> Lorsque la température extérieure est basse, le ventilateur fonctionne de façon intermittente en mode de refroidissement pour maintenir une capacité de refroidissement suffisante.
De l'eau s'écoule de l'unité externe.	<ul style="list-style-type: none"> En mode de REFROIDISSEMENT et de DESHUMIDIFICATION, la tuyauterie et les raccords de tuyauterie sont refroidis et un certain degré de condensation peut se produire. En mode de chauffage, l'eau de condensation présente sur l'échangeur thermique peut goutter. En mode de chauffage, l'opération de dégivrage fait fondre la glace présente sur l'unité externe et celle-ci se met à goutter.
De la fumée blanche sort de l'unité externe.	<ul style="list-style-type: none"> En mode de chauffage, la vapeur générée par l'opération de dégivrage peut ressembler à de la fumée blanche.

Symptôme	Explication & points à vérifier
Télécommande	
Aucun affichage sur la télécommande ou affichage indistinct. L'unité interne ne répond pas au signal de la télécommande.	<ul style="list-style-type: none"> Les piles sont-elles déchargées ? Page 3 La polarité (+, -) des piles est-elle correcte ? Page 3 Avez-vous appuyé sur les touches de télécommande d'autres appareils électriques ?
Le climatiseur ne chauffe ni ne refroidit correctement	
Impossible de refroidir ou de chauffer suffisamment la pièce.	<ul style="list-style-type: none"> Le réglage de la température est-il adapté ? Page 4 Le réglage du ventilateur est-il adapté ? Veuillez régler le ventilateur sur une vitesse plus rapide. Page 5 Les filtres sont-ils propres ? Page 8 Le ventilateur ou l'échangeur thermique de l'unité interne sont-ils propres ? Page 8 L'entrée ou la sortie d'air des unités interne et externe sont-elles obstruées ? Y a-t-il une fenêtre ou une porte ouvertes ?
Le refroidissement de la pièce n'est pas satisfaisant.	<ul style="list-style-type: none"> Si vous utilisez un ventilateur ou une gazinière dans la pièce, la charge de refroidissement augmente, et le refroidissement ne peut se faire de manière satisfaisante. Lorsque la température extérieure est élevée, il se peut que le refroidissement ne se fasse pas de manière satisfaisante.
Le réchauffement de la pièce n'est pas satisfaisant.	<ul style="list-style-type: none"> Lorsque la température extérieure est basse, le climatiseur peut ne pas fonctionner de manière satisfaisante pour réchauffer la pièce.
L'air pulsé tarde à sortir du climatiseur en mode de chauffage.	<ul style="list-style-type: none"> Veuillez patienter car le climatiseur se prépare à souffler de l'air chaud.
Flux d'air	
L'air qui sort de l'unité interne a une odeur étrange.	<ul style="list-style-type: none"> Les filtres sont-ils propres ? Page 8 Le ventilateur ou l'échangeur thermique de l'unité interne sont-ils propres ? Page 8 Le climatiseur peut être imprégné de l'odeur d'un mur, d'un tapis, d'un meuble, de vêtements, etc. et la rejeter avec l'air pulsé.
Bruit	
Des craquements se produisent.	<ul style="list-style-type: none"> Ce phénomène provient de l'expansion/la contraction du panneau frontal, etc. en raison des variations de température.
Un "murmure" est perceptible.	<ul style="list-style-type: none"> Ce bruit est perceptible lorsque de l'air frais pénètre dans le tuyau d'écoulement ; il provient de l'évacuation de l'eau présente dans le tuyau lors de l'ouverture du bouchon ou de la rotation du ventilateur. Ce bruit est également perceptible lorsque de l'air frais pénètre dans le tuyau d'écoulement par vents violents.
Un bruit mécanique provient de l'unité interne.	<ul style="list-style-type: none"> Il s'agit du bruit de mise en marche/arrêt du ventilateur ou du compresseur.
Un bruit d'écoulement d'eau se produit.	<ul style="list-style-type: none"> Ce bruit peut provenir de la circulation du réfrigérant ou de l'eau de condensation dans le climatiseur.
Un sifflement est parfois perceptible.	<ul style="list-style-type: none"> Il s'agit du bruit que fait le réfrigérant à l'intérieur du climatiseur lorsqu'il change de sens.
Minuterie	
Le fonctionnement de la minuterie hebdomadaire n'est pas conforme aux réglages.	<ul style="list-style-type: none"> La minuterie de mise en marche/arrêt (ON/OFF) est-elle programmée ? Page 6 Transmettre à nouveau les informations de réglage de la minuterie hebdomadaire à l'unité interne. L'unité interne émet un long signal sonore lorsque les informations sont bien reçues. En cas d'échec de réception des informations, 3 courts signaux sonores sont émis. Vérifier que les informations sont bien reçues. Page 7 L'horloge de l'unité interne devient incorrecte en cas de panne de courant et d'une mise hors tension. La minuterie hebdomadaire peut donc ne pas fonctionner normalement. Veiller à placer la télécommande de façon à ce que l'unité interne puisse recevoir les signaux. Page 3
L'unité démarre/s'arrête de fonctionner d'elle-même.	<ul style="list-style-type: none"> La minuterie hebdomadaire est-elle programmée ? Page 7

Dans les cas suivants, arrêtez le climatiseur et consultez votre revendeur.

- Si de l'eau s'écoule ou goutte de l'unité interne.
- Si le témoin de fonctionnement supérieur clignote.
- Si le disjoncteur saute régulièrement.
- L'unité interne peut ne pas recevoir les signaux de la télécommande dans une pièce dont le système d'éclairage est à lampes fluorescentes (à oscilateur intermittent, etc.).
- Le fonctionnement du climatiseur interfère avec la réception radio ou TV. Il peut s'avérer nécessaire de brancher un amplificateur sur l'appareil concerné.
- Si l'unité émet un bruit anormal.

SI LE CLIMATISEUR DOIT RESTER LONGTEMPS INUTILISÉ

- 1 Sélectionnez manuellement le mode de REFROIDISSEMENT et réglez la température la plus élevée ; faites fonctionner le climatiseur entre 3 et 4 heures. **Page 4**
 - Cette opération permet de sécher l'intérieur du climatiseur.
 - La présence d'humidité dans le climatiseur favorise le développement de moisissures.
- 2 Appuyez sur  pour arrêter le fonctionnement du climatiseur.
- 3 Débranchez la fiche d'alimentation électrique et/ou coupez le disjoncteur.
- 4 Retirez toutes les piles de la télécommande.

Lorsque le climatiseur doit être remis en service :

- 1 Nettoyez le filtre à air. **Page 8**
- 2 Veillez à ce que l'entrée et la sortie d'air des unités interne et externe ne soient pas obstruées.
- 3 Veillez à ce que la mise à la terre soit correctement effectuée.
- 4 Reportez-vous à la section "PRÉPARATIF D'UTILISATION" et suivez les instructions. **Page 3**

LIEU D'INSTALLATION ET TRAVAUX ÉLECTRIQUES

Lieu d'installation

Évitez d'installer le climatiseur dans les endroits suivants.

- En présence d'une grande quantité d'huile de machine.
- Dans les régions où l'air est très salin, comme en bord de mer.
- En présence de gaz sulfurique, comme dans les stations thermales.
- Dans des endroits exposés à des projections d'huile ou dont l'atmosphère est chargée d'huile (comme par exemple les cuisines et les usines en raison du risque d'altération ou d'endommagement des propriétés des matériaux plastiques).
- En présence d'équipements haute fréquence ou sans fil.
- Dans un endroit où la sortie d'air de l'unité externe est susceptible d'être obstruée.
- Dans un endroit où le bruit de fonctionnement ou la pulsation d'air chaud risquent de représenter une nuisance pour le voisinage.

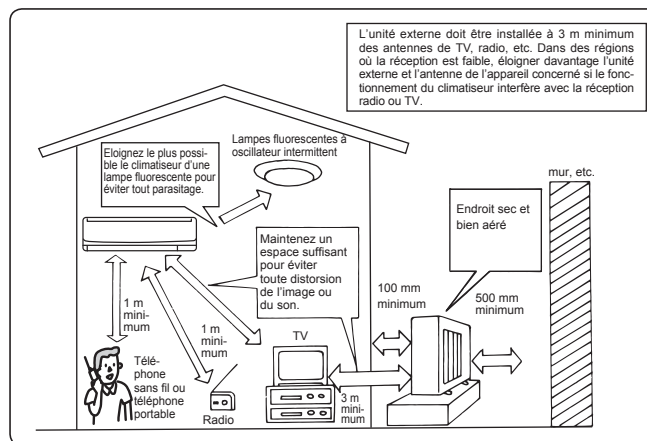

Travaux électriques

- Veuillez prévoir un circuit réservé à l'alimentation du climatiseur.
- Veuillez respecter la puissance électrique du disjoncteur.

Dans le doute, veuillez consulter votre revendeur.

FICHE TECHNIQUE

Modèle	Nom du modèle		MSZ-GF60VE		MSZ-GF71VE	
	Interne	Externe	MSZ-GF60VE	MSZ-GF71VE	MSZ-GF71VE	MSZ-GF71VE
			MUZ-GF60VE		MUZ-GF71VE	
Fonction			Refroidissement	Chauffage	Refroidissement	Chauffage
Alimentation			~ /N, 230 V, 50 Hz			
Puissance		kW	6,10	6,80	7,10	8,10
Entrée		kW	1,79	1,81	2,13	2,23
Poids	Interne	kg	16			
	Externe	kg	50		53	
Capacité de remplissage du réfrigérant (R410A)		kg	1,55		1,9	
Code IP	Interne		IP 20			
	Externe		IP 24			
Pression de fonctionnement excessive autorisée	LP ps	MPa	1,64			
	HP ps	MPa	4,15			
Niveau sonore	Interne (Très élevée/Élevé/Moyen/Faible/Silencieux)	dB(A)	49/45/41/37/29		49/45/41/37/30	
	Externe	dB(A)	55	55	55	55

Gamme opérationnelle garantie

		Interne	Externe
Refroidissement	Limite supérieure	32°C DB 23°C WB	46°C DB —
	Limite inférieure	21°C DB 15°C WB	-10°C DB —
Chauffage	Limite supérieure	27°C DB —	24°C DB 18°C WB
	Limite inférieure	20°C DB —	-15°C DB -16°C WB

DB : Bulbe sec
WB : Bulbe humide

Remarque :

Rendement
 Refroidissement — Interne : 27°C DB, 19°C WB
 Externe : 35°C DB
 Chauffage — Interne : 20°C DB
 Externe : 7°C DB, 6°C WB



INHOUDSOPGAVE



■ VEILIGHEIDSVOORSCHRIFTEN	1
■ WEGGOOIEN	2
■ NAAM VAN ELK ONDERDEEL	3
■ UIT TE VOEREN HANDELINGEN VOOR INGEBRUIKNAME	3
■ WERKINGSSTANDEN SELECTEREN	4
■ VENTILATORSNELHEID EN LUCHTSTROOMRICHTING INSTELLEN	5
■ LONG-BEDIENING	5
■ POWERFUL-BEDIENING	5
■ I-SAVE-BEDIENING	6
■ ECONO COOL-BEDIENING	6
■ ON/OFF TIMER (TIMERBEDIENING)	6
■ WEEKLY TIMER-BEDIENING	7
■ REINIGEN	8
■ OPLOSSEN VAN PROBLEMEN	9
■ ALS U DE AIRCONDITIONER VOOR LANGERE TIJD NIET GEBRUIKT	10
■ INSTALLATIEPLAATS EN ELEKTRISCHE VOORZIENINGEN	10
■ TECHNISCHE GEGEVENS	10

VEILIGHEIDSVOORSCHRIFTEN







- Dit apparaat bevat draaiende delen en onderdelen die een elektrische schok kunnen veroorzaken. Lees daarom deze "veiligheidsvoorschriften" voor gebruik goed door.
- Neem de hier gegeven voorschriften en waarschuwingen in acht, want ze zijn belangrijk voor uw veiligheid.
- Bewaar deze handleiding als u haar gelezen hebt samen met de installatievoorschriften op een handige plaats voor latere raadpleging.







Waarschuwingssymbolen en hun betekenis

-  **WAARSCHUWING:** Onjuist handelen kan ernstige gevaren opleveren, met een kans op zwaar letsel of overlijden.
-  **VOORZICHTIG:** Onjuist handelen kan afhankelijk van de omstandigheden ernstige gevaren opleveren.

 WAARSCHUWING	
	<p>Sluit het netsnoer niet aan op een tussengelegen stopcontact, gebruik geen verlengsnoer en sluit niet meerdere apparaten aan op één stopcontact.</p> <ul style="list-style-type: none"> • Dit kan oververhitting, vuur of een elektrische schok veroorzaken. <p>Zorg ervoor dat de stekker niet vuil is en steek hem goed in het stopcontact.</p> <ul style="list-style-type: none"> • Een vuile stekker kan vuur of een elektrische schok veroorzaken. <p>Bundel het netsnoer niet samen, trek niet aan het netsnoer, beschadig het netsnoer niet en wijzig niets aan het netsnoer. Stel het netsnoer niet bloot aan hitte of plaats er ook geen zware objecten op.</p> <ul style="list-style-type: none"> • Dit kan vuur of een elektrische schok veroorzaken. <p>Zet de netschakelaar niet UIT/AAN en maak de netsnoerstekker niet los en vast terwijl het apparaat in werking is.</p> <ul style="list-style-type: none"> • Dit kan vonken veroorzaken waardoor er brand kan ontstaan. • Zorg ervoor dat u de netschakelaar UIT zet of de stekker losmaakt nadat u de binnenunit met de afstandsbediening UIT hebt gezet. <p>Stel uw lichaam niet langdurig aan de directe koude luchtstroom bloot.</p> <ul style="list-style-type: none"> • Dit kan schadelijk zijn voor uw gezondheid. <p>De gebruiker mag de unit niet installeren, verplaatsen, demonteren, wijzigen of repareren.</p> <ul style="list-style-type: none"> • Een airconditioner die verkeerd wordt bediend, kan brand, elektrische schokken, verwondingen, waterlekages, enz. veroorzaken. • Indien het netsnoer beschadigd is, moet het vervangen worden door de fabrikant of zijn serviceorganisatie om gevaar te vermijden. <p>Zorg dat er niets anders dan het voorgeschreven koelmiddel R410A in het koelmiddelcircuit komt wanneer de airconditioner wordt geïnstalleerd, verplaatst of onderhouden.</p> <ul style="list-style-type: none"> • De aanwezigheid van andere stoffen, zoals lucht, kan abnormale drukverhoging veroorzaken die kan leiden tot een explosie of lichamelijke letsel. • Als u een ander koelmiddel dan het voorgeschreven koelmiddel gebruikt, kan dit leiden tot mechanische storingen, systeemstoringen of uitval van de unit. In het slechtste geval kan de productveiligheid ernstig in het geding komen. <p>Dit apparaat is niet bedoeld voor gebruik door personen (waaronder kinderen) met verminderde lichamelijke, zintuiglijke of geestelijke vermogens of zonder de vereiste ervaring en kennis, tenzij zij onder toezicht staan van een persoon die verantwoordelijk is voor hun veiligheid of als zij met betrekking tot het gebruik van het apparaat zijn geïnstrueerd door een dergelijke persoon.</p> <p>Toezicht op kinderen is vereist om te zorgen dat zij niet met het apparaat spelen.</p>

Overige waarschuwingssymbolen in deze handleiding

-  : Beslist niet doen.
-  : Volg altijd de aanwijzingen op.
-  : Nooit uw vingers of iets anders hier in steken.
-  : Ga niet op de binnen- of buitenunit staan en zet er geen voorwerpen op.
-  : Gevaar voor elektrische schokken. Pas op.
-  : Trek de stekker van het netsnoer uit het stopcontact.
-  : Schakel de spanning uit.

		<p>Steek geen vingers, een stok of andere objecten in de luchtinlaat of -uitlaat.</p> <ul style="list-style-type: none"> • U kunt gewond raken omdat de ventilator tijdens het gebruik met hoge snelheid ronddraait.
		<p>Zet de airconditioner uit en maak de stekker los of zet de netschakelaar UIT als er zich een abnormale situatie (bijv. brandlucht) voordoet.</p> <ul style="list-style-type: none"> • Als het apparaat tijdens een abnormale situatie in werking blijft, kan dit een storing, vuur of een elektrische schok veroorzaken. Raadpleeg in dit geval uw leverancier.
		<p>Als de airconditioner niet koelt of verwarmt, is het mogelijk dat er koelmiddel lekt. Raadpleeg in dit geval uw leverancier. Verzoek de servicemonteur om meer informatie als het koelmiddel in de unit moet worden vervangen.</p> <ul style="list-style-type: none"> • Het in de airconditioner gebruikte koelmiddel is veilig. Normaal gesproken lekt het niet. Als er echter koelmiddel lekt en dit in contact komt met een warmtebron, zoals een ventilatorverwarming, kerosineverwarming of een kookfornuis, dan ontstaat er een schadelijk gas. <p>De gebruiker mag de binnenkant van de binnenunit nooit schoonmaken. Neem contact op met uw dealer als de binnenkant van de unit moet worden schoongemaakt.</p> <ul style="list-style-type: none"> • Ongeschikte reinigingsmiddelen kunnen kunststof onderdelen in de unit beschadigen waardoor er water kan gaan lekken. Als reinigingsmiddelen in contact komen met elektrische onderdelen of de motor, kan er een storing of de unit optreden, of kan er rook of brand ontstaan. <p>Dit toestel is bedoeld voor gebruik door deskundige of getrainde gebruikers in winkels, in de lichte industrie en op boerderijen, of voor commercieel gebruik door leken.</p>
 VOORZICHTIG		
		<p>Raak de luchtinlaat of de aluminium koelribben van de binnenunit/ buitenunit niet aan.</p> <ul style="list-style-type: none"> • U kunt hierdoor gewond raken. <p>Gebruik geen insecticiden of brandbare sprays op de unit.</p> <ul style="list-style-type: none"> • Dit kan brand of vervorming van de unit veroorzaken.

VEILIGHEIDSVORSCHRIFTEN

⚠ VOORZICHTIG

⊘	<p>Stel huisdieren of kamerplanten niet aan de directe luchtstroom bloot.</p> <ul style="list-style-type: none"> Huisdieren of planten kunnen hierdoor verwondingen oplopen.
	<p>Plaats geen andere elektrische apparaten of meubels onder de binnen- of buitenunit.</p> <ul style="list-style-type: none"> Er kan water uit de unit druppelen. Dit kan schade of een defect veroorzaken.
	<p>Zet de unit niet op een beschadigde montagestandaard.</p> <ul style="list-style-type: none"> De unit kan vallen waardoor u gewond kunt raken.
	<p>Ga niet op een onstabiele verhoging staan om de unit in werking te zetten of te reinigen.</p> <ul style="list-style-type: none"> U kunt gewond raken als u er af valt.
	<p>Trek niet aan het netsnoer zelf.</p> <ul style="list-style-type: none"> Als u eraan trekt, kan een deel van de draad breken waardoor er oververhitting of vuur kan ontstaan.
	<p>Laad de batterijen niet op, haal ze niet uit elkaar en gooi ze niet in een vuur.</p> <ul style="list-style-type: none"> Batterijen kunnen hierdoor gaan lekken en brand of een explosie veroorzaken.
	<p>Zet de unit niet langer dan 4 uur aan als er sprake is van hoge luchtvochtigheid (RL 80% of meer) en/of bij geopende buitendeuren of ramen.</p> <ul style="list-style-type: none"> Dit kan leiden tot de condensatie van water in de airconditioner en dit water kan naar beneden druppelen en het meubilair nat maken of beschadigen. Het gecondenseerde water in de airconditioner kan leiden tot de groei van fungi zoals schimmels.
	<p>Gebruik de unit niet voor speciale doeleinden, zoals het opslaan van voedsel, het fokken van dieren, het kweken van planten of het conserveren van precisie-apparatuur of kunstobjecten.</p> <ul style="list-style-type: none"> De kwaliteit van het voedsel kan hierdoor minder worden, of dieren en planten kunnen hieronder lijden.
	<p>Stel verbrandingsapparaten niet aan directe luchtstroom bloot.</p> <ul style="list-style-type: none"> Dit kan leiden tot niet volledige verbranding.
	<p>Stop nooit batterijen in uw mond om inslikking te voorkomen.</p> <ul style="list-style-type: none"> Het inslikken van batterijen kan verstikking of vergiftiging veroorzaken.
!	<p>Schakel de unit UIT en maak de stekker los of zet de netschakelaar UIT voordat u de unit gaat reinigen.</p> <ul style="list-style-type: none"> De ventilator in de unit draait met hoge snelheid rond en kan u verwonden.
	<p>Als u de unit lange tijd niet gebruikt, maak dan de stekker los of zet de netschakelaar UIT.</p> <ul style="list-style-type: none"> In de unit hoopt zich vuil op waardoor deze oververhit kan raken of er vuur kan ontstaan.
	<p>Vervang alle batterijen van de afstandsbediening door nieuwe van hetzelfde type.</p> <ul style="list-style-type: none"> Als u nieuwe en oude batterijen tegelijkertijd gebruikt, kan de unit oververhit raken, kunnen de batterijen gaan lekken of een explosie veroorzaken.
	<p>Als er batterijzuren op uw huid of kleding terechtkomen, was dan uw huid en kleding grondig met schoon water.</p> <ul style="list-style-type: none"> Als er batterijzuur in uw ogen komt, was uw ogen dan grondig met schoon water en neem onmiddellijk contact op met uw huisarts.
	<p>Zorg ervoor dat de ruimte goed geventileerd is als de unit tegelijkertijd met verbrandingsapparatuur wordt gebruikt.</p> <ul style="list-style-type: none"> Onvoldoende ventilatie kan leiden tot zuurstoftekort.
	<p>Zet de netschakelaar UIT als u onweer hoort en de bliksem zou kunnen inslaan.</p> <ul style="list-style-type: none"> De unit kan beschadigd raken als de bliksem instaat.
	<p>Als de airconditioner meerdere seizoenen achterelkaar is gebruikt, voer dan naast de gebruikelijke reiniging ook inspectie en onderhoud uit.</p> <ul style="list-style-type: none"> Vuil of stof in de unit kan een onaangename geur veroorzaken, leiden tot groei van fungi zoals schimmels, of het afvoerkanaal verstopten waardoor er water uit de binnenunit kan lekken. Raadpleeg uw leverancier voor inspectie en onderhoud waarvoor specialistische kennis en vaardigheden vereist zijn.



Bedien geen schakelaars met natte handen.

- Dit kan een elektrische schok veroorzaken.

Reinig de airconditioner niet met water of zet geen object dat water bevat, zoals een bloemenvaas, op de airconditioner.

- Dit kan vuur of een elektrische schok veroorzaken.



Stap niet op de buitenunit of zet geen object op de buitenunit.

- U kunt gewond raken als u of het object valt.

! BELANGRIJK

Vuile filters veroorzaken condensatie van water in de airconditioner en dit kan leiden tot de groei van fungi zoals schimmels. Het wordt aangeraden om de luchtfilters elke 2 weken te reinigen.

Voor het installeren

⚠ WAARSCHUWING



Raadpleeg uw leverancier voor de installatie van de airconditioner.

- De gebruiker mag de airconditioner niet installeren omdat dit specialistische kennis en vaardigheden vereist. Een verkeerd geïnstalleerde airconditioner kan waterlekkage, vuur of een elektrische schok veroorzaken.

Zorg voor een aparte groep waar alleen de airconditioner op wordt aangesloten.

- Als u geen aparte groep gebruikt, kan dit oververhitting of vuur veroorzaken.

Installeer het apparaat niet op plaatsen waar ontvlambaar gas zou kunnen lekken.

- Gelekt gas dat zich rond de airconditioner verzamelt, kan een explosie veroorzaken.



Aard de airconditioner.

- Sluit de aardkabel niet aan op een gasleiding, waterleiding, bliksem-aflerder of aardkabel van de telefoon. Onjuist aangesloten aardkabels kunnen een elektrische schok veroorzaken.

⚠ VOORZICHTIG



Afhankelijk van de installatieplaats van de airconditioner (zoals ruimtes met een hoge luchtvochtigheid) installeert u een aardlekschakelaar.

- Het ontbreken van een aardlekschakelaar kan leiden tot een elektrische schok.

Zorg ervoor dat het afvoerwater op de juiste manier wordt afgevoerd.

- Als het afvoerkanaal niet goed is geïnstalleerd, kan er water uit de binnen-/buitenunit druppelen waardoor het meubilair nat of beschadigd kan worden.

In geval van abnormale situaties

Zet de airconditioner onmiddellijk uit en raadpleeg uw leverancier.

WEGGOOIEN

Raadpleeg uw leverancier als u het apparaat wilt weggooien.



Opmerking:

Dit symbool geldt alleen voor EU-landen. Dit symbool komt overeen met Richtlijn 2002/96/EG artikel 10 Informatie voor gebruikers en Bijlage IV, en/of met Richtlijn 2006/66/EG artikel 20 Informatie voor eindgebruikers en Bijlage II.

Fig. 1

Mitsubishi Electric producten zijn ontwikkeld en gefabriceerd uit eerste kwaliteit materialen. De onderdelen kunnen worden gerecycled en/of worden hergebruikt. Het symbool betekent dat de elektrische en elektronische onderdelen, batterijen en accu's op het einde van de gebruiksduur gescheiden van het huishoudelijk afval moeten worden ingezameld.

Wanneer er onder het symbool (Fig. 1) een chemisch symbool staat gedrukt, betekent dit dat de batterij of accu zware metalen in een bepaalde concentratie bevat. Dit wordt als volgt aangeduid:

Hg: kwik (0,0005%), Cd: cadmium (0,002%), Pb: lood (0,004%)

In de Europese Unie worden elektrische en elektronische producten, batterijen en accu's afzonderlijk ingezameld.

Breng deze apparatuur, batterijen en accu's dan naar het gemeentelijke afvalinzamelingspunt.

Help ons mee het milieu te beschermen!

NAAM VAN ELK ONDERDEEL

Binnenunit

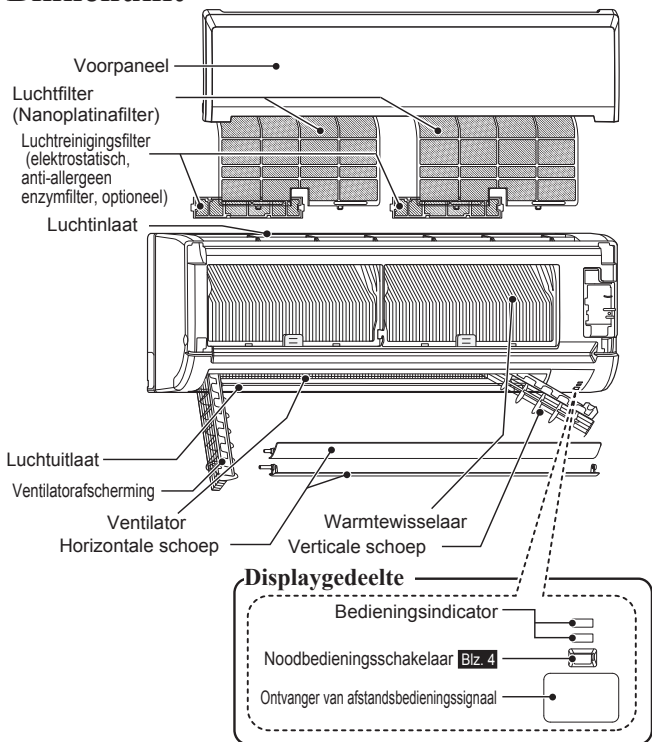

Buitenunit

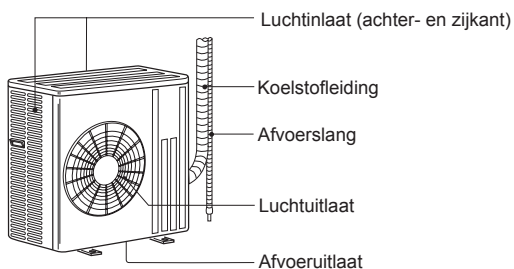

De buitenunits kunnen uiterlijk verschillen.

Afstandsbediening

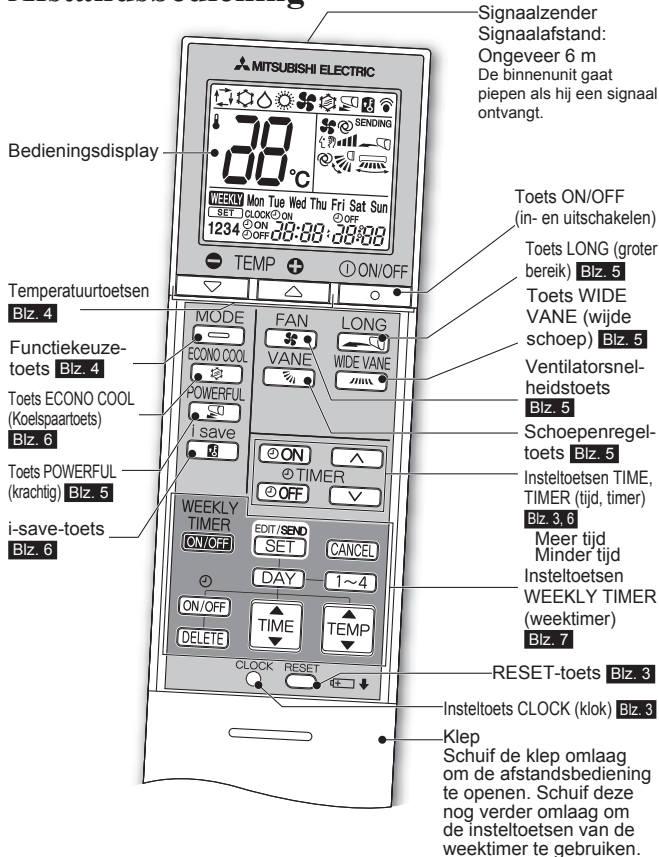

Houder voor afstandsbediening

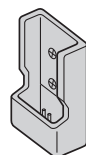

- Installeer de houder voor de afstandsbediening op een plaats waar de binnenunit het signaal kan ontvangen.
- Plaats de afstandsbediening in de houder wanneer deze niet wordt gebruikt.

Gebruik uitsluitend de afstandsbediening die bij het apparaat wordt meegeleverd. Gebruik geen andere afstandsbedieningen. Als twee of meer binnenunits in de buurt van elkaar worden geïnstalleerd, kan het gebeuren dat een andere binnenunit reageert op de afstandsbediening dan de binnenunit die u wilt bedienen.

UIT TE VOEREN HANDELINGEN VOOR INGEBRUIKNAME

Voor ingebruikname: Steek de stekker in het stopcontact en/of schakel de netschakelaar in.

De batterijen in de afstandsbediening plaatsen

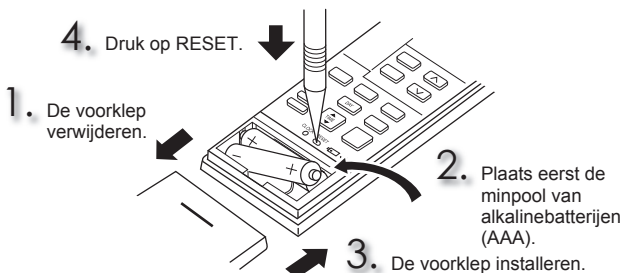

- Controleer of de batterijen in de juiste richting zijn ingebracht.
- Gebruik geen mangaanbatterijen en lekkende batterijen. Hierdoor kan de afstandsbediening defect raken.
- Gebruik geen oplaadbare batterijen.
- Vervang alle batterijen door nieuwe van hetzelfde type.
- De levensduur van de batterijen is ongeveer 1 jaar. De levensduur van batterijen die lange tijd niet worden gebruikt, is korter.
- Druk voorzichtig op RESET met een dun puntig voorwerp. Indien u niet op de RESET-toets drukt, werkt de afstandsbediening mogelijk niet juist.

De huidige tijd instellen

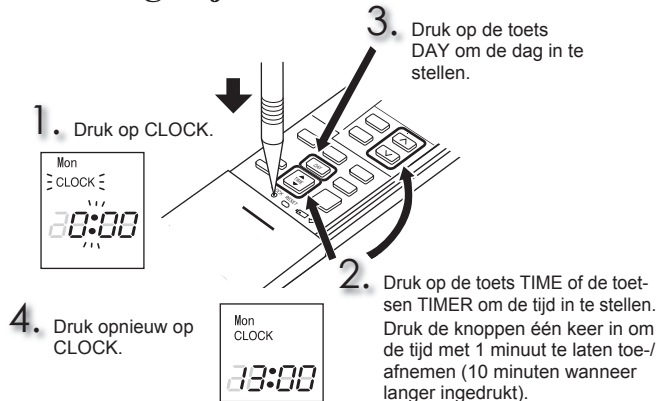

- Druk voorzichtig op CLOCK met een dun puntig voorwerp.

WERKINGSSTANDEN SELECTEREN

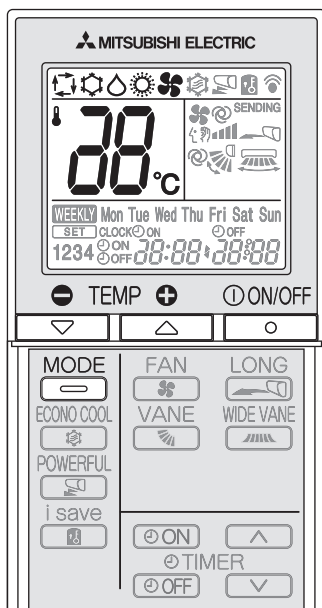

1 Druk op om de airconditioner in werking te zetten.

2 Druk op om de werkingsstand te selecteren. Als u de knop indrukt, wijzigt de stand in de volgende volgorde:

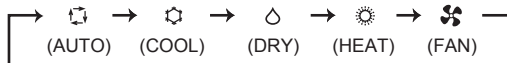

3 Druk op of om de temperatuur in te stellen. De temperatuur stijgt of daalt met 1°C als u de knop indrukt.

Druk op om de unit uit te zetten.

• Door op te drukken wordt de eerstvolgende keer dat u de airconditioner gebruikt, de laatste instelling gekozen.

Bedieningsindicator

De bedieningsindicator geeft de werkingssituatie van de airconditioner weer.

Aanduiding	Werkingsituatie	Kamertemperatuur
	De airconditioner moet de ingestelde temperatuur bereiken	Wijkt ongeveer 2°C of meer van de ingestelde temperatuur af
	De kamertemperatuur benadert de ingestelde temperatuur	Wijkt ongeveer 1 tot 2°C van de ingestelde temperatuur af
	Stand-bystand (alleen tijdens inschakelen multisysteemfunctie)	—

Licht op Knippert Licht niet op

Opmerking:

Multisysteemfunctie

Met een buitenunit kunnen twee of meer binnenunits worden bediend. Als er meerdere binnenunits tegelijkertijd werken, dan kan er niet tegelijkertijd worden gekoeld en verwarmd. Wanneer COOL is geselecteerd op een unit en HEAT op een andere of vice versa, gaat de laatste geselecteerde unit in de stand-bystand.

Stand AUTO (Automatisch omschakelen)

De airconditioner registreert de kamertemperatuur en de ingestelde temperatuur en selecteert aan de hand daarvan de werkingsstand. In de stand AUTO wijzigt de airconditioner de stand (COOL→HEAT) wanneer de kamertemperatuur langer dan 15 minuten 2°C afwijkt van de ingestelde temperatuur.

Opmerking:

De stand AUTO wordt niet aangeraden wanneer de binnenunit is aangesloten aan een buitenunit van type MXZ. Als er meerdere binnenunits tegelijkertijd worden gebruikt, is het mogelijk dat de unit niet kan schakelen tussen de standen COOL en HEAT. In dit geval wordt de binnenunit in de stand-bystand gezet (zie de tabel Bedieningsindicator).

Stand COOL

Stel de gewenste temperatuur in en geniet van de koele lucht.

Opmerking:

Gebruik de stand COOL niet als de buitentemperatuur zeer laag is (minder dan -10°C). Er kan gecondenseerd water uit de airconditioner druppelen en meubilair, enz. nat maken of beschadigen.

Stand DRY

Ontvochtig uw kamer. De kamer wordt enigszins gekoeld. In de stand DRY kan de temperatuur niet worden ingesteld.

Stand HEAT

Stel de gewenste temperatuur in en geniet van de warme lucht.

Stand FAN

Laat de lucht in uw kamer circuleren.

Opmerking:

Aangeraden wordt om na de werkingsstand COOL/DRY de werkingsstand FAN in te schakelen om de binnenkant van de binnenunit te drogen.

Noodbediening

Als de afstandsbediening niet kan worden gebruikt...

U kunt de noodbediening activeren door de noodbedieningsschakelaar (E.O.SW) op de binnenunit in te drukken.

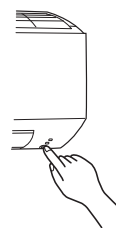

Als u de noodbedieningsschakelaar (E.O.SW) indrukt, wijzigen de werkingsstanden in de volgende volgorde:

Bedieningsindicator

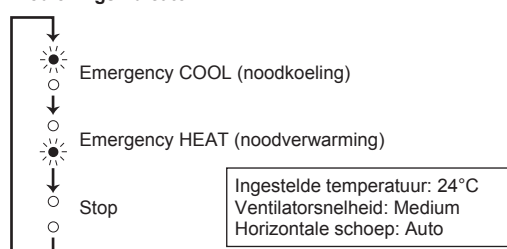

Opmerking:

De eerste 30 minuten na inwerkingtreding worden als test gebruikt. De temperatuurregeling werkt dan niet en de ventilatorsnelheid is ingesteld op High.

Automatische herstartfunctie

Indien zich een stroomstoring voordoet of de netspanning uitgeschakeld wordt terwijl het apparaat in werking is, dan zorgt de automatische herstartfunctie ervoor dat vanzelf weer gestart wordt in de stand die met de afstandsbediening was ingesteld vlak voordat de stroom werd onderbroken. Wanneer de timer is ingesteld, wordt de timer-instelling geannuleerd en start de airconditioner op het moment dat de voeding wordt ingeschakeld.

Neem contact op met een onderhoudsmonteur als u deze functie niet wilt gebruiken, aangezien de instellingen van de airconditioner dan gewijzigd moeten worden.

VENTILATORSNELHEID EN LUCHTSTROOMRICHTING INSTELLEN

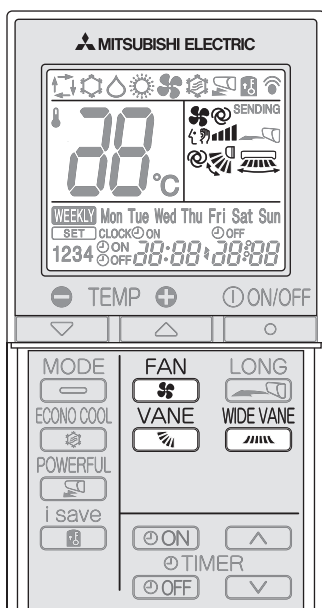

Druk op om de ventilatorsnelheid te selecteren. Als u de knop indrukt, wijzigt de ventilatorsnelheid in de volgende volgorde:

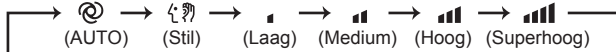

- Wanneer de binneneenheid wordt ingesteld op AUTO, zijn twee korte pieptonen te horen.
- Gebruik een hogere ventilatorsnelheid om de ruimte sneller te koelen of verwarmen. U wordt aangeraden de ventilatorsnelheid te verminderen als de ruimte koel/warm is.
- Gebruik een lagere ventilatorsnelheid voor stil gebruik.

Opmerking:

Multisysteemfunctie

Als verschillende binneneenheden tegelijkertijd ruimtes verwarmen, is het mogelijk dat de luchtstroomtemperatuur laag is. Wij raden u in dit geval aan de ventilatorsnelheid op AUTO in te stellen.

Druk op om de luchtstroomrichting te selecteren. Als u de knop indrukt, wijzigt de luchtstroomrichting in de volgende volgorde:

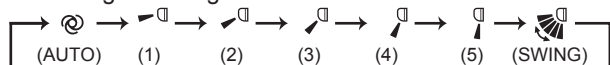

- Wanneer de binneneenheid wordt ingesteld op AUTO, zijn twee korte pieptonen te horen.

Druk op om de horizontale luchtstroomrichting te selecteren. Als u de toets indrukt, wijzigt de luchtstroomrichting in de volgende volgorde:

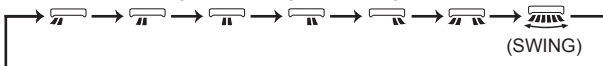

Luchtstroomrichting

(AUTO).....De schoep wordt ingesteld op de meest efficiënte luchtstroomrichting. COOL/DRY: horizontale stand. HEAT: stand (5).

(Manual).....Selecteer de bovenste stand voor COOL/DRY en de onderste stand voor HEAT voor een efficiënt gebruik van de airconditioner. Als de onderste stand tijdens COOL/DRY wordt geselecteerd, verplaatst de schoep zich na een half uur tot een uur automatisch naar de horizontale stand om te voorkomen dat er condens gaat druppelen.

(Swing).....De schoep beweegt met tussenpozen omhoog en omlaag.

LONG-BEDIENING

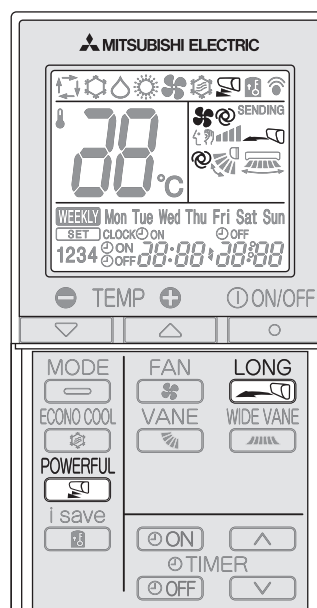

Druk op om de LONG-bediening te activeren.

- De ventilatorsnelheid wordt verhoogd en de horizontale schoep gaat naar de positie voor de stand LONG.
- Het bereik van de lucht uit de unit wordt groter.

Druk nogmaals op om de LONG-bediening te annuleren.

- De LONG-bediening wordt geannuleerd wanneer de toets ON/OFF, de schoepenregeltoets VANE of de koelspaartoets ECONO COOL wordt ingedrukt.

POWERFUL-BEDIENING

Druk op in de stand COOL of HEAT **blz. 4** om de POWERFUL-bediening te activeren.

Ventilatorsnelheid :Snelheid uitsluitend voor de POWERFUL-bediening
 Horizontale schoep:Stel deze positie in of de positie voor neerwaartse luchtstroom in de stand AUTO

- De temperatuur kan niet worden ingesteld in de POWERFUL-bediening.

Druk nogmaals op om de POWERFUL-bediening te annuleren.

- De POWERFUL-bediening wordt automatisch geannuleerd na 15 minuten of wanneer de toets ON/OFF, de ventilatorsnelheidstoets FAN, de koelspaartoets ECONO COOL of i-save wordt ingedrukt.

I-SAVE-BEDIENING

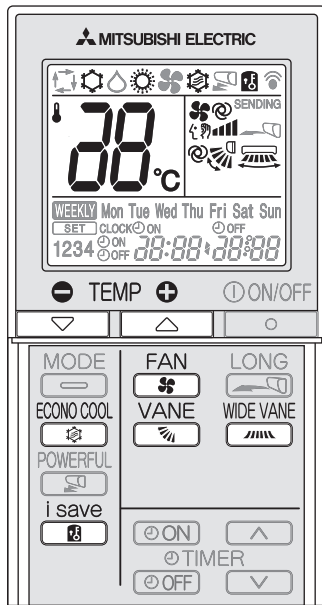

1 Druk terwijl het apparaat zich in de stand COOL, ECONO COOL of HEAT bevindt op  om de stand i-save te selecteren.

2 Stel de temperatuur, de ventilatorsnelheid en de luchtstroomrichting in.

- Door op  te drukken wordt de eerstvolgende keer dat u de airconditioner gebruikt, dezelfde instelling geselecteerd.
- U kunt twee instellingen opslaan. (Een voor COOL/ECONO COOL, een voor HEAT)
- Selecteer de juiste temperatuur, ventilatorsnelheid en luchtstroomrichting voor uw ruimte.
- Normaal gesproken is de minimum temperatuurinstelling in de stand HEAT 16°C. Tijdens de i-save-bediening is de minimum temperatuurinstelling echter 10°C.

Druk opnieuw op  om de i-save-bediening te annuleren.

- De i-save-bediening wordt ook geannuleerd wanneer de toetsen MODE of POWERFUL worden ingedrukt.

i-save-bediening

Met een vereenvoudigde terugzelffunctie kunt u door een keer op de -toets te drukken de voorkeursinstelling (vooraf ingesteld) oproepen. Druk de toets opnieuw in en u gaat meteen terug naar de vorige instelling.

Gebruiksvoorbeeld:

- Lage-energiestand**
Stel de temperatuur 2°C tot 3°C warmer in de stand COOL en kouder in de stand HEAT.
Deze instelling is geschikt voor een ongebruikte ruimte en als u slaapt.
- Veelgebruikte instellingen opslaan**
Sla uw voorkeursinstelling voor COOL/ECONO COOL en HEAT op. Zo kunt u uw voorkeursinstelling met een enkele druk op de knop selecteren.

Opmerking:

Als u het multisysteem MXZ-8A140 gebruikt, kunt u de temperatuur niet op 10°C instellen. Zelfs als de temperatuur op 10°C is ingesteld, functioneert de airconditioner op 16°C.

ECONO COOL-BEDIENING

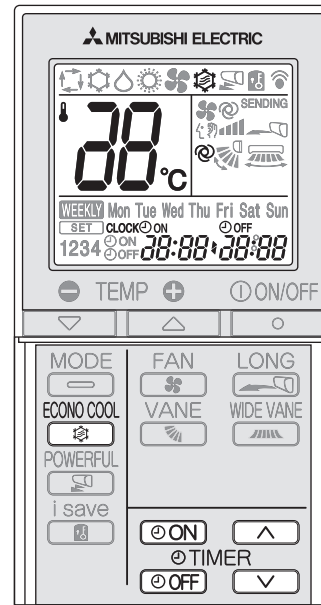

Druk in de stand COOL op  **blz. 4** om de ECONO COOL-bediening te starten.

Afhankelijk van de temperatuur van de luchtstroom wordt de verticale zwenkfunctie van de airconditioner verscheidene keren achter elkaar uitgevoerd.

Druk opnieuw op  om de ECONO COOL-bediening te stoppen.

- De ECONO COOL-bediening wordt geannuleerd wanneer een van de toetsen VANE, LONG of POWERFUL wordt ingedrukt.

Wat is de functie "ECONO COOL (koelspaarfunctie)"?

Een zwenkende (van richting wisselende) luchtstroom voelt koeler aan dan een constante luchtstroom. Zo kan de temperatuur dus automatisch 2°C hoger ingesteld worden, terwijl toch dezelfde koelende werking en hetzelfde comfort bereikt worden. Dit resulteert in besparing van energie.

ON/OFF TIMER (TIMERBEDIENING)



1 Druk terwijl de unit werkt op  of  om de timer in te stellen.



 (ON timer) : De airconditioner wordt op de ingestelde tijd ingeschakeld (ON).



 (OFF timer) : De airconditioner wordt op de ingestelde tijd uitgeschakeld (OFF).

*  of  knippert.

* Controleer of de huidige datum en tijd goed zijn ingesteld. **Blz. 3**

2 Druk op  (Meer tijd) en  (Minder tijd) om de tijd van de timer in te stellen.

Als u op de knop drukt, neemt de ingestelde tijd met 10 minuten toe of af.
• Stel de timer in terwijl  of  knippert.

3 Druk opnieuw op  of  om de timer te stoppen.

Opmerking:

- De ON- en OFF-timers kunnen gezamenlijk worden ingesteld. Het teken  toont de volgorde waarin de timers werken.
- Raadpleeg **blz. 4** "Automatische herstartfunctie" als er een stroomstoring optreedt en de ON/OFF-timer is ingesteld.

WEEKLY TIMER-BEDIENING

- U kunt maximaal 4 ON- of OFF-timers instellen voor een specifieke dag van de week.
- U kunt maximaal 28 ON- of OFF-timers instellen voor een week.

Voorbeeld: op werkdagen is de unit ingesteld op 24°C vanaf de tijd dat u wakker wordt tot de tijd dat u het huis verlaat en op 27°C vanaf het moment dat u thuis komt totdat u naar bed gaat. In het weekeinde is de unit ingesteld op 27°C vanaf de tijd dat u wakker wordt na het uitslapen tot de tijd dat u weer vroeg naar bed gaat.

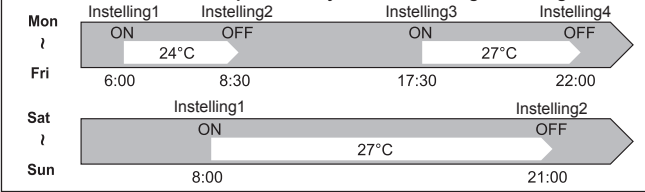

Opmerking:

De eenvoudige ON/OFF-timerinstelling is beschikbaar wanneer de weektimer is ingeschakeld. In dit voorbeeld heeft de ON/OFF-timer een hogere prioriteit dan de weektimer. De weektimer zal weer in werking treden wanneer de eenvoudige ON/OFF-timer is voltooid.

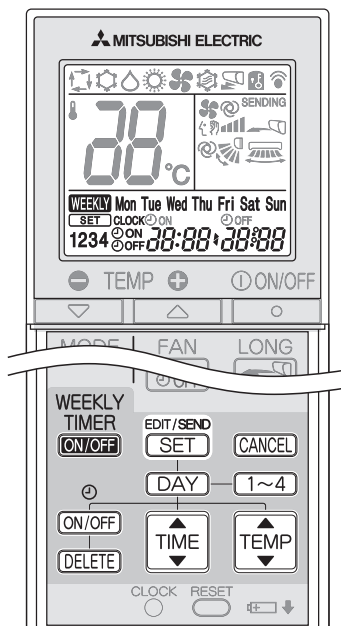

De weektimer instellen

* Controleer of de huidige datum en tijd goed zijn ingesteld.

- 1 Druk op **EDIT/SEND SET** om de instellingsstand van de weektimer te openen.

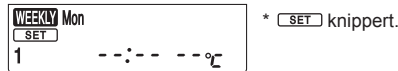

- 2 Druk op **DAY** en **1~4** om een dag (of dagen) en nummer voor de instelling te selecteren.



Wanneer u op **DAY** drukt, selecteert u de dag van de week die wordt ingesteld.

Mon → Tue → Wed → Thu → Fri → Sat → Sun
Mon Tue Wed Thu Fri Sat Sun

* U kunt alle dagen selecteren.

Wanneer u op **1~4** drukt, selecteert u het nummer van de instelling.

1 → 2 → 3 → 4

- 3 Druk op **ON/OFF**, **TIME** en **TEMP** om ON/OFF, tijd en temperatuur in te stellen.

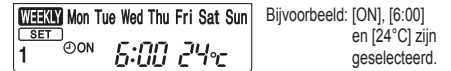

* Houd de toets ingedrukt om de tijd snel te laten veranderen.

Druk op **DAY** en **1~4** om de timer in te stellen voor andere dagen en/of nummers.

- 4 Druk op **EDIT/SEND SET** om de instelling van de weektimer te voltooien en over te brengen.



Opmerking:

- Druk op **EDIT/SEND SET** om de instellingen van de weektimer over te brengen naar de binneneenheid. Houd de afstandsbediening 3 seconden op de binneneenheid gericht.
- U hoeft **EDIT/SEND SET** niet voor elke instelling in te drukken als u de timer voor meerdere dagen van de week of meerdere nummers instelt. Druk op **EDIT/SEND SET** eenmaal na het voltooien van alle instellingen. Alle instellingen van de weektimer worden opgeslagen.
- Druk op **EDIT/SEND SET** om de instellingsstand van de weektimer te openen en houd **DELETE** 5 seconden ingedrukt om alle instellingen van de weektimer op te wissen. Houd de afstandsbediening op de binneneenheid gericht.

- 5 Druk op **WEEKLY TIMER ON/OFF** om de weektimer in te schakelen (ON). (**WEEKLY** gaat branden.)

* Wanneer de weektimer is ingeschakeld, gaat de dag waarvoor de timerinstellingen zijn voltooid, branden.

Druk nogmaals op **WEEKLY TIMER ON/OFF** om de weektimer uit te schakelen (OFF). (**WEEKLY** gaat uit.)

Opmerking:

De opgeslagen instellingen worden niet gewist wanneer de weektimer wordt uitgeschakeld.

De instelling van weektimer controleren

- 1 Druk op **EDIT/SEND SET** om de instellingsstand van de weektimer te openen.

* **SET** knippert.

- 2 Druk op **DAY** of **1~4** om de instellingen van een specifieke dag of een specifiek nummer weer te geven.

Druk op **CANCEL** om de instellingsstand van de weektimer te sluiten.

Opmerking:

Wanneer alle dagen van de week zijn geselecteerd voor het weergeven van de instellingen en er een afwijkende instelling is, wordt **--:--:--°C** weergegeven.

REINIGEN

Instructies:

- Schakel de stroomvoorziening of de netschakelaar uit voordat u begint met reinigen.
- Raak de metalen onderdelen niet met uw handen aan.
- Gebruik geen benzine, verdunner, schuurpoeder of insecticide.

- Gebruik alleen verdunde, milde reinigingsmiddelen.
- Stel onderdelen om deze te drogen, niet aan direct zonlicht, hitte of vlammen bloot.
- Gebruik geen water dat warmer is dan 50°C.

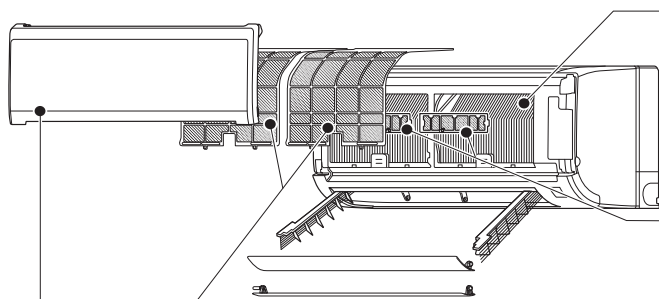

Luchtfilter (Nanoplatinafilter)

- **Elke twee weken reinigen**
- Verwijder vuil met een stofzuiger of spoel het af met water.
- Laat het filter na het spoelen goed drogen in de schaduw.

Wat is een "Nanoplatinafilter"?

Nanoplatina is een keramisch deeltje dat een platina nanodeeltje bevat. De deeltjes zijn opgenomen in het filtermateriaal en geven het filter semi-permanente antibacteriële en deodoriserende eigenschappen. Nanoplatina overtreft de prestaties van catechine (een bioflavonoïde die in groene thee zit). Het nanoplatinafilter gebruikt deze stof niet alleen om de luchtkwaliteit te verbeteren maar ook om bacteriën en virussen te verwijderen. Dit luchtfilter heeft een semipermanent effect, zelfs nadat het met water is gespoeld.

Warmtewisselaar

- Draag handschoenen om uw handen te beschermen.
- Gebruik de QUICK CLEAN KIT (optioneel).
Onderdeelnummer **MAC-093SS-E**
- Raadpleeg de in de QUICK CLEAN KIT beschreven instructies voor meer informatie.

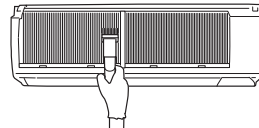

Luchtreinigingsfilter (elektrostatisch, anti-allergeen enzymfilter, optioneel)

Elke 3 maanden:

- Verwijder vuil met een stofzuiger.

Wanneer u het vuil niet met een stofzuiger kunt verwijderen:

- Dompel het filter en het frame in lauw water voordat u het afspoelt.
- Laat het filter na het spoelen goed drogen in de schaduw.

Elk jaar:

- Vervang het luchtreinigingsfilter door een nieuw filter voor de beste prestaties.
- Onderdeelnummer **MAC-2310FT-E**

! Belangrijk

- **Reinig de filters regelmatig voor de beste prestaties en voor energiebesparing.**
- **Vuile filters veroorzaken condensatie van water in de airconditioner en dit kan leiden tot de groei van fungi zoals schimmels. Het wordt aangeraden om de luchtfilters elke 2 weken te reinigen.**

Voorpaneel

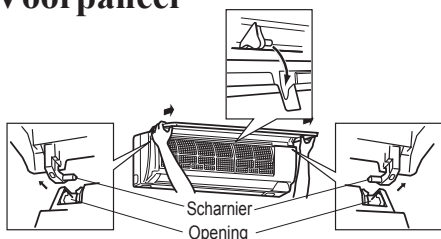

1. Til het voorpaneel op totdat u een "klik" hoort.
2. Houd de scharnieren vast en trek het voorpaneel los zoals is afgebeeld in bovenstaande afbeelding om het te verwijderen.
 - Veeg schoon met een zachte droge doek of spoel het af met water.
 - Dompel het voorpaneel niet langer dan twee uur in water onder.
 - Goed laten drogen in de schaduw.
3. Installeer het voorpaneel door de verwijderingsprocedure in omgekeerde volgorde uit te voeren. Sluit het voorpaneel goed en druk op de met pijlen aangegeven plaatsen.

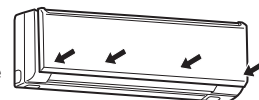

Luchtuitlaat en ventilator (controleer voor het reinigen of de ventilator is gestopt)

- 1 Draai de horizontale schoepen naar beneden. Verwijder vervolgens de bovenste schoep zoals in ① en ② is afgebeeld.
 - Herhaal ① en ② voor de onderste schoep.

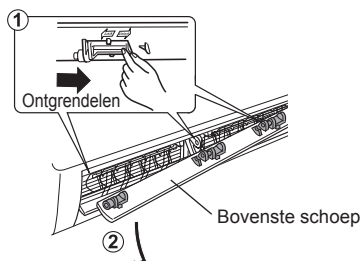

- 2 Draai de twee verticale schoepen één voor één naar buiten.

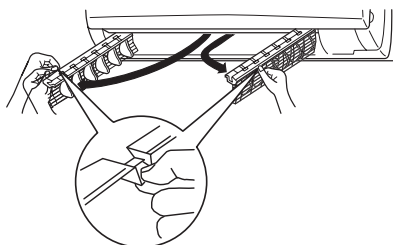

- 3 Reinig de luchtuitlaat en ventilator.
 - Veeg met een zachte droge doek schoon.

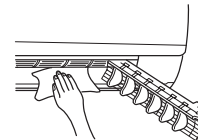

Reinig de ventilator.

- Gebruik de QUICK CLEAN KIT (optioneel).
Onderdeelnummer **MAC-093SS-E**
- Raadpleeg de in de QUICK CLEAN KIT beschreven instructies voor meer informatie.

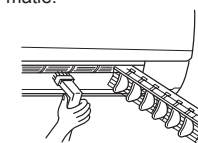

- 4 Plaats de verticale schoepen één voor één weer goed op hun oorspronkelijke plek in de respectievelijke geleiders.
 - Duw de schoepen totdat ze op hun plaats vastklikken.

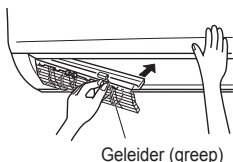

- 5 Installeer de horizontale schoep door de verwijderingsprocedure in omgekeerde volgorde uit te voeren.
 - Als de horizontale schoepen niet op de juiste manier zijn geïnstalleerd, knippen alle LED's als de netspanning wordt ingeschakeld.

Opmerking:

Zet geen overmatige kracht op de ventilator of ventilatorafscherming

OPlossen VAN PROBLEMEN

Indien u deze punten heeft gecontroleerd maar de airconditioner nog niet juist functioneert, gebruik de airconditioner dan niet meer en raadpleeg uw leverancier.

Symptoom	Uitleg en controlepunten
Binnenunit	
De unit kan niet worden bediend.	<ul style="list-style-type: none"> Is de netschakelaar aangezet? Is de stekker in het stopcontact gestoken? Is de ON-timer ingesteld? Blz. 6
Alle LED's op de binnenunit knipperen.	<ul style="list-style-type: none"> Zijn de horizontale schoepen juist geïnstalleerd? Blz. 8
De horizontale schoep beweegt niet.	<ul style="list-style-type: none"> Zijn de horizontale en verticale schoep op de juiste manier geïnstalleerd? Blz. 8 Is de ventilatorafscherming vervormd?
Na het opnieuw inschakelen werkt de unit ongeveer 3 minuten niet.	<ul style="list-style-type: none"> Dit gebeurt op aangeven van de microprocessor ter bescherming van de unit. Wacht even.
Er komt damp uit de luchtuitlaat van de binnenunit.	<ul style="list-style-type: none"> De koude lucht uit de unit zorgt ervoor dat vocht in de lucht binnen de ruimte snel afkoelt en in dampvorm overgaat.
De zwenkfunctie van de HORIZONTALE SCHOEP stopt even en start daarna weer.	<ul style="list-style-type: none"> Hierdoor gaat de zwenkfunctie van de HORIZONTALE SCHOEP weer normaal werken.
Tijdens de werking verandert de luchtstroomrichting. De richting van de horizontale schoep kan niet worden aangepast met de afstandsbediening.	<ul style="list-style-type: none"> Als de unit in de stand COOL of DRY werkt en dat 0,5 tot 1 uur lang doet met de lucht naar beneden gericht, dan wordt de luchtstroomrichting automatisch in de horizontale positie gezet om te voorkomen dat water condenseert en naar beneden drupt. Indien tijdens verwarmen de temperatuur van de luchtstroom te laag is of het apparaat aan het ontdooien is, dan wordt de horizontale schoep automatisch in horizontale positie gezet.
In de bedrijfsstand verwarmen wordt de werking ongeveer 10 minuten lang gestopt.	<ul style="list-style-type: none"> De buitenunit wordt ontdooid. Dit is in 10 minuten voltooid; wacht daarom even. (Wanneer de buitentemperatuur te laag is en de vochtigheid te hoog, wordt ijs gevormd.)
De unit start automatisch wanneer de netspanning wordt ingeschakeld, zonder een signaal te ontvangen van de afstandsbediening.	<ul style="list-style-type: none"> Deze modellen zijn uitgerust met een functie voor automatisch opnieuw starten. Wanneer de netspanning uitgeschakeld wordt zonder de unit met de afstandsbediening uit te zetten en vervolgens de netspanning weer wordt ingeschakeld, dan start de unit automatisch opnieuw in de stand die met de afstandsbediening was ingesteld toen de stroomtoevoer werd onderbroken. Raadpleeg "Automatische herstartfunctie" Blz. 4.
Als de kamertemperatuur in de stand COOL/DRY de ingestelde temperatuur bijna bereikt, dan stopt de buitenunit waarna ook de binnenventilator stopt. De binnenventilator wordt vervolgens in- en uitgeschakeld (ON/OFF).	<ul style="list-style-type: none"> Als de ingestelde temperatuur bereikt wordt, stopt de binnenventilator om energie te besparen. Enkele minuten later draait de binnenventilator echter regelmatig enkele seconden op een lage snelheid om de exacte kamertemperatuur te detecteren. Als de kamertemperatuur stijgt en de buitenunit wordt ingeschakeld, gaat de binnenventilator draaien volgens de instellingen op de afstandsbediening.
De binnenunit verkleurt na verloop van tijd.	<ul style="list-style-type: none"> Hoewel plastic geel verkleurt onder invloed van factoren als ultraviolet licht en temperatuur, heeft deze verkleuring geen effect op de werking van het product.
Multisysteemfunctie	
De binnenunit die niet in werking is, wordt warm en er is een geluid dat lijkt op stromend water, in de unit te horen.	<ul style="list-style-type: none"> Door een binnenunit die niet in werking is, blijft toch een kleine hoeveelheid koelmiddel stromen.
Als de stand verwarmen wordt geselecteerd, zal de unit niet direct met verwarmen beginnen.	<ul style="list-style-type: none"> Als het verwarmen wordt gestart tijdens het ontdooien van van de buitenunit, dan duurt het enkele minuten (max. 10 minuten) voordat er warme lucht uit de unit wordt geblazen.
Buitenunit	
De ventilator van de buitenunit draait niet, ook al is de compressor in werking. Als de ventilator begint te draaien, stopt hij snel weer.	<ul style="list-style-type: none"> Als de buitentemperatuur tijdens het koelen erg laag is, werkt de ventilator met tussenpozen om voldoende koelwerking te verkrijgen.
De buitenunit lekt water.	<ul style="list-style-type: none"> Tijdens COOL en DRY worden leidingen en hun koppelingen afgekoeld, waardoor op hun buitenkant condens kan ontstaan. Tijdens verwarmen kan condenswater op de warmtewisselaar ontstaan en naar beneden druppen. Tijdens verwarmen zorgt de ontdooifunctie ervoor dat ijs op de buitenunit smelt en als water naar beneden drupt.
Er komt witte rook uit de buitenunit.	<ul style="list-style-type: none"> Tijdens verwarmen ontstaat door het ontdooien stoom, die op witte rook lijkt.

Symptoom	Uitleg en controlepunten
Afstandsbediening	
Het display van de afstandsbediening is niet zichtbaar of is vaag. De binnenunit reageert niet op het signaal van de afstandsbediening.	<ul style="list-style-type: none"> Zijn de batterijen leeg? Blz. 3 Zijn de polen (+, -) van de batterijen verwisseld? Blz. 3 Wordt er op toetsen van de afstandsbediening van andere elektrische apparaten gedrukt?
Koelt of verwarmt niet	
De airconditioner koelt of verwarmt niet voldoende.	<ul style="list-style-type: none"> Is de juiste temperatuur ingesteld? Blz. 4 Is de juiste ventilatorsnelheid ingesteld? Verhoog de ventilatorsnelheid. Blz. 5 Zijn de filters schoon? Blz. 8 Is de ventilator of de warmtewisselaar van de binnenunit schoon? Blz. 8 Wordt de luchtinlaat of -uitlaat van de binnen- of buitenunit geblokkeerd? Staat er een raam of deur open?
De ruimte wordt niet voldoende gekoeld.	<ul style="list-style-type: none"> Als u in een ruimte een ventilator of gasfornuis gebruikt, wordt het koelsysteem zwaarder belast. Hierdoor kan het koelend vermogen mogelijk onvoldoende zijn. Als de buitentemperatuur erg hoog is, kan het koelend vermogen mogelijk niet voldoende zijn.
De ruimte wordt niet voldoende verwarmd.	<ul style="list-style-type: none"> Als de buitentemperatuur erg laag is, kan de verwarmingscapaciteit mogelijk niet voldoende zijn.
In de bedrijfsstand verwarmen wordt de lucht niet snel uitgeblazen.	<ul style="list-style-type: none"> Wacht even totdat de airconditioner gereed is om warme lucht uit te blazen.
Luchtstroom	
De lucht uit de binnenunit ruikt vreemd.	<ul style="list-style-type: none"> Zijn de filters schoon? Blz. 8 Is de ventilator of de warmtewisselaar van de binnenunit schoon? Blz. 8 De airconditioner kan geuren opnemen van muren, vloerkleden, meubilair, kleding e.d. en deze samen met de lucht uitblazen.
Geluid	
Een krakend geluid is te horen.	<ul style="list-style-type: none"> Dit geluid ontstaat doordat onderdelen zoals het voorpaneel uitzetten en krimpen vanwege temperatuurveranderingen.
U hoort een "borrelend" geluid.	<ul style="list-style-type: none"> Dit geluid hoort u wanneer bij het inschakelen van afzuiging of ventilator buitenlucht wordt aangezogen via de afvoerslang, waardoor water dat zich in de afvoerslang bevindt naar buiten spuit. U hoort dit geluid ook wanneer buitenlucht in de afvoerslang wordt geblazen door sterke wind.
De binnenunit maakt mechanische geluiden.	<ul style="list-style-type: none"> Dit geluid ontstaat wanneer de ventilator of de compressor wordt in- of uitgeschakeld.
Het stromen van water is te horen.	<ul style="list-style-type: none"> Dit geluid ontstaat wanneer er koelmiddel of gecondenseerd water in de airconditioner stroomt.
Soms is een sissend geluid te horen.	<ul style="list-style-type: none"> Dit geluid ontstaat wanneer de stroming van het koelmiddel door de airconditioner verandert.
Timer	
De weektimer werkt niet volgens de instellingen.	<ul style="list-style-type: none"> Is de ON/OFF-timer ingesteld? Blz. 6 Breng de instellingsgegevens van de weektimer nogmaals over naar de binnenunit. Wanneer de gegevens goed zijn ontvangen, zendt de binnenunit een lange pieptoon uit. Als de gegevens niet worden ontvangen, hoort u 3 korte pieptonen. Zorg dat de gegevens goed worden ontvangen. Blz. 7 In geval van een stroomonderbreking waarbij de netspanning wordt uitgeschakeld, geeft de klok van de binnenunit niet meer de juiste tijd aan. De weektimer zou hierdoor mogelijk niet goed kunnen werken. Zorg dat de afstandsbediening zich op een plaats bevindt waar de binnenunit het signaal kan ontvangen. Blz. 3
De unit start/stopt zonder aanleiding.	<ul style="list-style-type: none"> Is de weektimer ingesteld? Blz. 7

Zet in de volgende gevallen de airconditioner uit en raadpleeg uw leverancier.

- Wanneer water uit de binnenunit lekt of druppelt.
- Wanneer de bovenste bedieningsindicator knippert.
- Wanneer de netschakelaar vaak uit gaat.
- De signalen van de afstandsbediening worden mogelijk niet goed ontvangen in een ruimte waar TL-verlichting (bijv. van het invertertype) wordt gebruikt.
- De werking van de airconditioner stoort de radio- en tv-ontvangst. Voor het betreffende apparaat kan een antenneversterker nodig zijn.
- Wanneer er een abnormaal geluid te horen is.

ALS U DE AIRCONDITIONER VOOR LANGERE TIJD NIET GEBRUIKT

- 1 Stel de hoogste temperatuur in in de handmatige stand COOL en laat de unit ongeveer 3 tot 4 uur draaien. **Blz. 4**
 - Hierdoor wordt de binnenkant van de unit droog.
 - Als er vocht in de airconditioner zit, kan dit leiden tot groei van fungi zoals schimmels.
- 2 Druk op  om de werking te stoppen.
- 3 Zet de netschakelaar uit en/of trek de netsnoerstekker uit het stopcontact.
- 4 Verwijder alle batterijen uit de afstandsbediening.

Wanneer de airconditioner opnieuw wordt gebruikt:

- 1 Reinig het luchtfilter. **Blz. 8**
- 2 Controleer of de luchtinlaat en -uitlaat van de binnen- en buitenunits niet worden geblokkeerd.
- 3 Controleer of de aardedraad juist is aangesloten.
- 4 Raadpleeg "UIT TE VOEREN HANDELINGEN VOOR INGEBRUIKNAME" en volg de instructies. **Blz. 3**

INSTALLATIEPLAATS EN ELEKTRISCHE VOORZIENINGEN

Installatieplaats

Vermijd installatie van de airconditioner op de volgende plaatsen.

- Op plaatsen met veel machineolie.
- In zoute gebieden, bijvoorbeeld aan de kust.
- In de buurt van sulfidegas, bijvoorbeeld bij hete bronnen.
- Waar olie rondspat of veel vette rook is (zoals in keukens en fabrieken waar de eigenschappen van kunststof kunnen worden gewijzigd of beschadigd).
- Waar hoogfrequente of draadloze apparatuur aanwezig is.
- Waar de lucht uit de luchtuitlaat van de buitenunit wordt geblokkeerd.
- Waar het geluid of de lucht die door de buitenunit wordt geproduceerd storend is voor burelen.

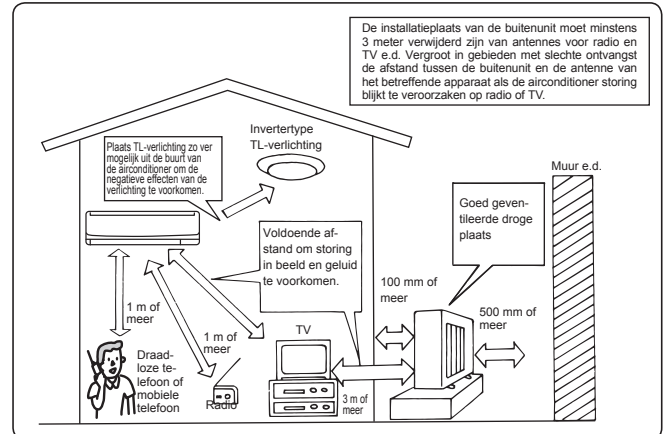

Elektrische voorzieningen

- Zorg voor een aparte groep waar alleen de airconditioner op aangesloten is.
- Let erop dat de netschakelaar voldoende capaciteit heeft.

Neem contact op met uw leverancier indien u nog vragen hebt.

TECHNISCHE GEGEVENS

Model	Setnaam		MSZ-GF60VE		MSZ-GF71VE	
	Binnen		MSZ-GF60VE		MSZ-GF71VE	
	Buiten		MUZ-GF60VE		MUZ-GF71VE	
Functie			Koelen	Verwarmen	Koelen	Verwarmen
Stroomvoorziening			~ /N, 230 V, 50 Hz			
Capaciteit		kW	6,10	6,80	7,10	8,10
Invoer		kW	1,79	1,81	2,13	2,23
Gewicht	Binnen	kg	16			
	Buiten	kg	50		53	
Hoeveelheid koelmiddel (R410A)		kg	1,55		1,9	
IP-waarde	Binnen		IP 20			
	Buiten		IP 24			
Toelaatbare maximale bedrijfsdruk	Inlaatzijde	MPa	1,64			
	Uitlaatzijde	MPa	4,15			
Geluidsniveau	Binnen (Superhoog/Hoog/Medium/Laag/Stil)	dB(A)	49/45/41/37/29		49/45/41/37/30	
	Buiten	dB(A)	55	55	55	55

Gegarandeerd werkbereik

		Binnen	Buiten
Koelen	Bovengrens	32°C DB 23°C WB	46°C DB —
	Ondergrens	21°C DB 15°C WB	-10°C DB —
Verwarmen	Bovengrens	27°C DB —	24°C DB 18°C WB
	Ondergrens	20°C DB —	-15°C DB -16°C WB

DB: Droge temperatuur
NB: Natte temperatuur

Opmerking:

Temperatuurwaarden
Koelen — Binnen: 27°C DB, 19°C WB
 Buiten: 35°C DB
Verwarmen — Binnen: 20°C DB
 Buiten: 7°C DB, 6°C WB

ÍNDICE

■ MEDIDAS DE SEGURIDAD	1
■ DESECHO	2
■ NOMBRE DE LAS PARTES	3
■ PREPARACIÓN ANTES DE LA PUESTA EN MARCHA	3
■ SELECCIÓN DE MODOS DE FUNCIONAMIENTO	4
■ VELOCIDAD DEL VENTILADOR Y AJUSTE DE LA DIRECCIÓN DEL AIRE	5
■ FUNCIONAMIENTO DE LARGA DISTANCIA (LONG)	5
■ FUNCIONAMIENTO POTENTE (POWERFUL)	5
■ FUNCIONAMIENTO DE I-SAVE	6
■ FUNCIONAMIENTO DE LA DESCONEXIÓN AUTOMÁTICA (ECONO COOL)	6
■ FUNCIONAMIENTO DEL TEMPORIZADOR (ACTIVACIÓN/DESACTIVACIÓN DEL TEMPORIZADOR)	6
■ FUNCIONAMIENTO DEL TEMPORIZADOR SEMANAL (WEEKLY TIMER)	7
■ LIMPIEZA	8
■ SI CREE QUE HA OCURRIDO ALGÚN PROBLEMA	9
■ CUANDO EL ACONDICIONADOR DE AIRE NO SE VAYA A UTILIZAR DURANTE MUCHO TIEMPO	10
■ LUGAR DE INSTALACIÓN Y TRABAJO ELÉCTRICO	10
■ ESPECIFICACIONES	10

MEDIDAS DE SEGURIDAD

- Puesto que este producto tiene piezas rotatorias y piezas que pueden provocar descargas eléctricas, lea atentamente las "Medidas de seguridad" antes de usarlo.
- Tome las precauciones aconsejadas en este manual, ya que son importantes para una utilización segura del producto.
- Después de leer este manual, guárdelo a mano junto con el manual de instalación para poder recurrir a él con facilidad.

Indicaciones y sus significados

- ⚠ ATENCIÓN:** Una manipulación incorrecta podría conllevar con toda probabilidad un peligro grave, por ejemplo, de muerte o de heridas graves.
- ⚠ CUIDADO:** Una manipulación incorrecta podría conllevar, según las condiciones, un peligro grave.



⚠ ATENCIÓN	
	No conecte el cable de alimentación a un punto intermedio; utilice una alargadera o conecte varios dispositivos a una sola toma de CA. • Podría causar sobrecalentamiento, fuego o descarga eléctrica.
	Asegúrese que el enchufe no tiene polvo e insértelo de forma segura en la toma de corriente. • Si el enchufe está sucio puede provocar fuego o una descarga eléctrica.
	No enrolle, cambie, dañe ni tire del cable de alimentación, y no aplique calor ni coloque objetos pesados sobre el mismo. • Podría causar fuego o una descarga eléctrica.
	No accione el disyuntor OFF/ON ni desconecte/conecte el enchufe de alimentación durante el funcionamiento. • Podría generar chispas y originar un fuego. • Una vez que la se apaga la unidad interior con el controlador remoto, asegúrese de que coloca el disyuntor en OFF o que desconecta el enchufe de alimentación.
	Evite la exposición directa de la piel al aire frío durante un periodo de tiempo prolongado. • Puede ser perjudicial para la salud.
	El usuario no debe instalar, cambiar de sitio, desmontar, alterar ni reparar la unidad. • Si no se maneja correctamente, el acondicionador de aire puede causar fuego, descarga eléctrica, lesiones, escape de agua, etc. Consulte con su distribuidor. • Si el cable de alimentación está dañado, deberá ser sustituido por el fabricante o su agente de mantenimiento para evitar cualquier riesgo.
	Al instalar, reubicar o reparar la unidad, asegúrese de que en el circuito de refrigeración no entra ninguna otra sustancia que no sea el refrigerante especificado (R410A). • La presencia de cualquier otra sustancia extraña, como aire por ejemplo, puede provocar una elevación anómala de la presión, una explosión o daños corporales. • El uso de un refrigerante distinto al especificado por el sistema ocasionará fallos mecánicos, malfuncionamiento del sistema o averías en la unidad. En el peor de los casos, esto podría llegar a ser un serio impedimento para garantizar el uso seguro del producto.
	Este aparato no debe ser utilizado por personas (incluidos niños) que presenten una discapacidad física, sensorial o mental así como aquellos que dispongan de la experiencia o el conocimiento, a menos que lo hagan bajo la supervisión o instrucción relativa al uso del aparato por una persona responsable de su seguridad.
	Se debe supervisar a los niños para garantizar que no jueguen con el aparato.



Símbolos utilizados en este manual y su significado

- : Asegúrese de no hacerlo.
- : Siga las instrucciones estrictamente.
- : No introduzca nunca los dedos ni objetos, etc.
- : No se suba a la unidad interior/exterior ni ponga nada encima.
- : Peligro de descarga eléctrica. Tenga cuidado.
- : Asegúrese de desconectar el enchufe de alimentación de la toma de corriente.
- : Asegúrese de desconectar la corriente.

	No introduzca los dedos, palos, etc. en las entradas/salidas de aire. • Podría causar daños, puesto que el ventilador del interior gira a alta velocidad durante el funcionamiento.
	En caso de que se produzca una condición anómala (como olor a quemado), pare el aparato y desconecte el enchufe de alimentación o coloque el disyuntor en OFF. • Si se prolonga el funcionamiento en la condición anómala puede producirse un fallo, fuego o una descarga eléctrica. En tal caso, consulte a su distribuidor.
	Cuando el acondicionador de aire no enfría o no calienta, es posible que haya una fuga del refrigerante. En tal caso, consulte a su distribuidor. Si una reparación exige la recarga de la unidad con refrigerante, solicite más información al técnico de servicio. • El refrigerante que se usa en el acondicionador de aire es seguro. Normalmente no tiene fugas. Ahora bien, si hay fuga de refrigerante y éste entra en contacto con una fuente de calor como un calentador de ventilador, un calentador de parafina o un horno de cocina, generará gases perjudiciales.
	El usuario no debe intentar nunca limpiar la parte interna de la unidad interior. Si la parte interna de la unidad requiriera una limpieza, póngase en contacto con el distribuidor. • Un detergente inadecuado puede provocar daños a los materiales plásticos del interior de la unidad, lo que podría causar escapes de agua. Si el detergente entra en contacto con las partes eléctricas del motor, provocará mal funcionamiento, humo o fuego.
	Este equipo se ha diseñado para ser utilizado por usuarios expertos o cualificados en comercios, industrias ligeras y granjas, o para su uso comercial por personas no expertas.
⚠ CUIDADO	
	No toque la entrada de aire ni la aleta de aluminio de la unidad interior/exterior. • Podría hacerse daño.
	No eche insecticidas ni pulverizadores inflamables sobre la unidad. • Podrían provocar incendios o deformaciones de la unidad.

MEDIDAS DE SEGURIDAD

 CUIDADO	
	<p>Evite la exposición directa de animales domésticos o plantas al flujo de aire.</p> <ul style="list-style-type: none"> • Puede causar daños a los animales y las plantas. <p>No coloque otros electrodomésticos o muebles debajo de la unidad interior/exterior.</p> <ul style="list-style-type: none"> • Podría gotear agua desde la unidad, que podría causar daños o hacer que funcionara mal. <p>No instale la unidad en un soporte roto.</p> <ul style="list-style-type: none"> • La unidad podría caer y causar daños. <p>Mientras limpia o hace funcionar la unidad, no tenga los pies en una superficie inestable.</p> <ul style="list-style-type: none"> • Si se cayera, podría hacerse daño. <p>No tire del cable de alimentación.</p> <ul style="list-style-type: none"> • Podría hacer que se rompa parte del núcleo del cable, lo que puede causar sobrecalentamiento o fuego. <p>No cargue ni desarme las pilas y no las arroje al fuego.</p> <ul style="list-style-type: none"> • Podría provocar fugas en las pilas, o causar fuego o una explosión. <p>La unidad no debe estar en funcionamiento más de 4 horas en condiciones de humedad elevada (80% de humedad relativa o superior) y/o con la puerta de entrada o las ventanas abiertas.</p> <ul style="list-style-type: none"> • Esto podría causar un descenso en la condensación de agua en el acondicionador de aire que podría humedecer o dañar el mobiliario. • La condensación de agua en el acondicionador de aire podría contribuir a la formación de hongos, como el moho. <p>No use la unidad para fines especiales, como para almacenar alimentos, criar animales, cultivar plantas o guardar dispositivos de precisión u objetos de arte.</p> <ul style="list-style-type: none"> • Podría deteriorar la calidad o causar daños a los animales y plantas. <p>Evite la exposición directa de aparatos de combustión al flujo de aire.</p> <ul style="list-style-type: none"> • Podría interrumpir la combustión. <p>Para evitar una ingestión accidental, no coloque las pilas en su boca bajo ningún concepto.</p> <ul style="list-style-type: none"> • La ingestión de las pilas puede causar asfixia y/o envenenamiento.
	<p>Antes de limpiar la unidad, apáguela y desconecte el cable de alimentación o coloque el disyuntor en OFF.</p> <ul style="list-style-type: none"> • Podría causar daños, puesto que el ventilador del interior gira a alta velocidad durante el funcionamiento. <p>Si la unidad va a dejar de usarse un tiempo prolongado, desconecte el cable de alimentación o coloque el disyuntor en OFF.</p> <ul style="list-style-type: none"> • La unidad puede acumular polvo y provocar sobrecalentamiento o fuego. <p>Sustituya las 2 pilas viejas del controlador remoto por otras nuevas de la misma clase.</p> <ul style="list-style-type: none"> • La utilización de una pila usada junto con una nueva puede causar sobrecalentamiento, provocar una fuga o producir una explosión. <p>Si el líquido de la pila entra en contacto con la piel o la ropa, lávelas a fondo con agua limpia.</p> <ul style="list-style-type: none"> • Si el líquido de la pila entra en contacto con los ojos, lávelos a fondo con agua limpia y acuda a un médico de inmediato. <p>Asegúrese de que la zona está bien ventilada cuando la unidad esté en funcionamiento junto con un aparato de combustión.</p> <ul style="list-style-type: none"> • Una ventilación inadecuada puede originar falta de oxígeno. <p>Coloque el disyuntor en OFF si oye truenos y hay posibilidad de que caigan rayos.</p> <ul style="list-style-type: none"> • La unidad puede resultar dañada si cae algún rayo. <p>Tras varias estaciones con el acondicionador de aire en funcionamiento, efectúe una inspección y el mantenimiento además de la limpieza habitual.</p> <ul style="list-style-type: none"> • Si hay polvo o suciedad en la unidad se puede producir un olor desagradable, contribuir al crecimiento de hongos, como el moho, o bien bloquear el conducto de drenaje, lo que hace que gotee agua de la unidad interior. Consulte con su distribuidor sobre la inspección y el mantenimiento, puesto que exigen conocimientos y capacidades especializadas.



	<p>No utilice los mandos con las manos mojadas.</p> <ul style="list-style-type: none"> • Podría producirse una descarga eléctrica. <p>No limpie el acondicionador de aire con agua ni coloque sobre él un objeto que contenga agua, como un florero.</p> <ul style="list-style-type: none"> • Podría causar fuego o una descarga eléctrica.
	<p>No se suba a la unidad exterior ni coloque ningún objeto encima.</p> <ul style="list-style-type: none"> • Si se cayera usted o el objeto, podría haber daños.

IMPORTANTE

Los filtros sucios provocan condensación en el acondicionador de aire, que contribuye a la formación de hongos, como el moho. Por lo tanto, es recomendable limpiar los filtros de aire cada 2 semanas.

Para la instalación

ATENCIÓN

	<p>Pida a su distribuidor que instale el aire acondicionado.</p> <ul style="list-style-type: none"> • No debe instalarlo el usuario, puesto que requiere conocimientos y capacidades especializadas. Si no se instala correctamente, puede provocar fugas, fuego o descargas eléctricas. <p>Dedique una toma de alimentación en exclusiva al acondicionador de aire.</p> <ul style="list-style-type: none"> • Si no se utiliza una toma de alimentación en exclusiva, pueden producirse sobrecalentamiento o fuego. <p>No instale la unidad donde pueda haber fugas de gas inflamable.</p> <ul style="list-style-type: none"> • Si hay una fuga de gas y éste se acumula cerca de la unidad, podría producirse una explosión.
	<p>Ponga a tierra la unidad.</p> <ul style="list-style-type: none"> • No conecte el cable de tierra a una tubería de gas, tubería de agua, pararrayos o cable de tierra de un teléfono. Si no, podría producirse una descarga eléctrica.

CUIDADO

	<p>Instale un disyuntor de fuga a tierra en función de la ubicación en la que esté instalado el acondicionador de aire (por ejemplo, áreas muy húmedas).</p> <ul style="list-style-type: none"> • Si no se instala el disyuntor de fuga a tierra, podrían producirse descargas eléctricas. <p>Asegúrese de que se drene correctamente el agua de drenaje.</p> <ul style="list-style-type: none"> • Si el conducto de drenaje no es correcto, el agua podría caer desde la unidad interior/exterior, causando humedad y daños en el mobiliario.
---	--

Si se produce una condición anómala
Pare de inmediato el acondicionador de aire y consulte a su distribuidor.

DESECHO

Para desechar este producto, consulte a su distribuidor.



Nota:

Este símbolo es para los países de la UE solamente. Es un símbolo conforme con el Artículo 10 y el Anexo IV de la Directiva 2002/96/CE Información para usuarios, y/o con el Artículo 20 y el Anexo II de la Directiva 2006/66/CE Información para usuarios finales.

Fig. 1

Su producto MITSUBISHI ELECTRIC está diseñado y fabricado con materiales y componentes de alta calidad que pueden ser reciclados y/o reutilizados. Este símbolo significa que el aparato eléctrico y electrónico, las pilas, baterías y los acumuladores, al final de su ciclo de vida, se deben tirar separadamente del resto de sus residuos domésticos.

Si hay un símbolo químico impreso debajo del símbolo (Fig. 1), este símbolo químico significa que la pila, batería o el acumulador contienen un metal pesado con cierta concentración. Esto se indicará de la forma siguiente: Hg: mercurio (0,0005%), Cd: cadmio (0,002%), Pb: plomo (0,004%)
En la Unión Europea existen sistemas de recogida específicos para productos eléctricos y electrónicos, pilas, baterías y acumuladores usados. Por favor, deposite los aparatos mencionados, las pilas, baterías y acumuladores en el centro de recogida/reciclado de residuos de su lugar de residencia local cuando quiera tirarlos.
¡Ayúdenos a conservar el medio ambiente!

NOMBRE DE LAS PARTES

Unidad interior

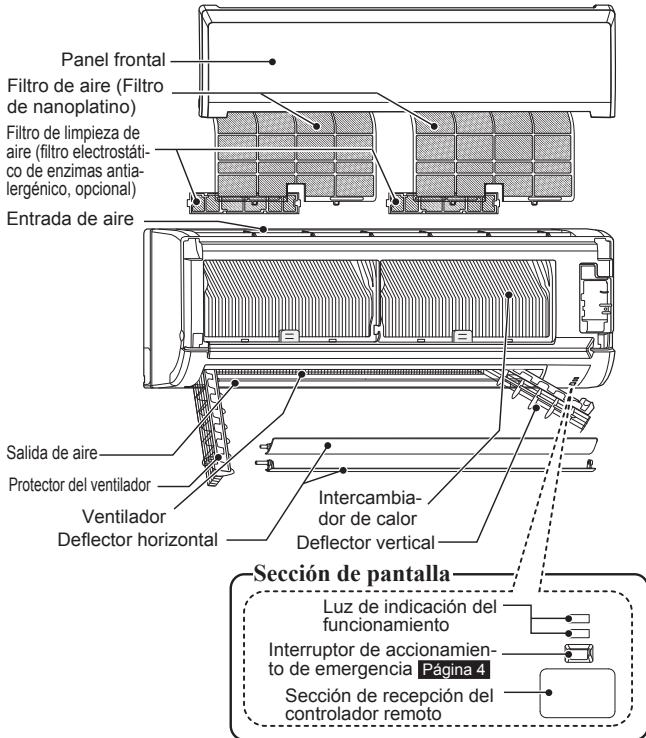

Unidad exterior

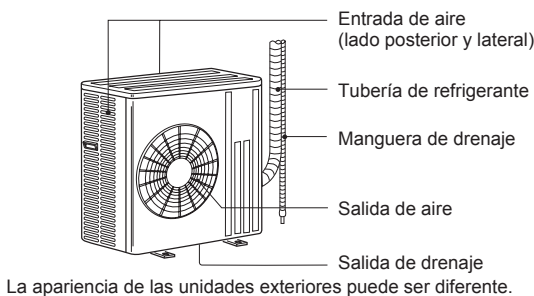

Controlador remoto

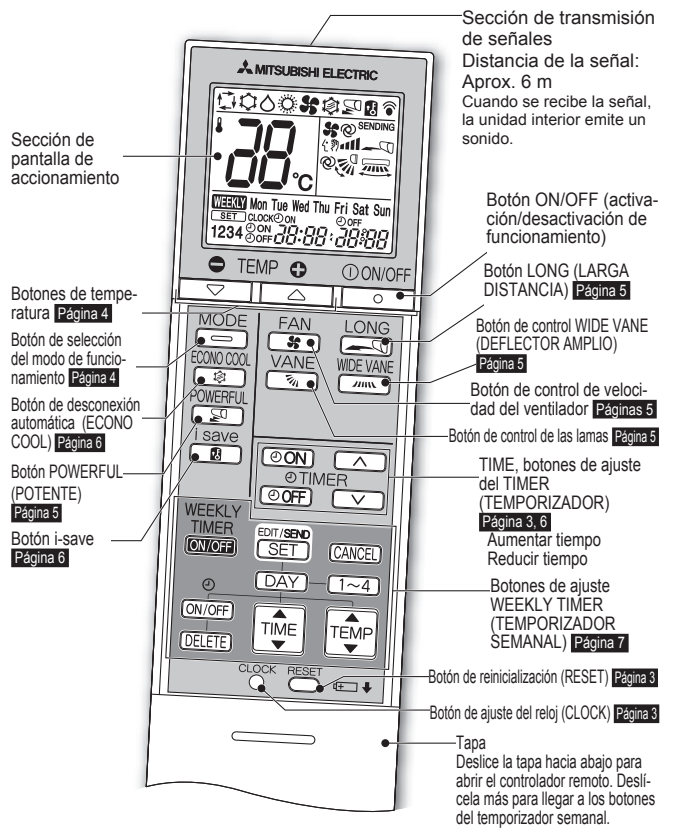

Soporte del controlador remoto

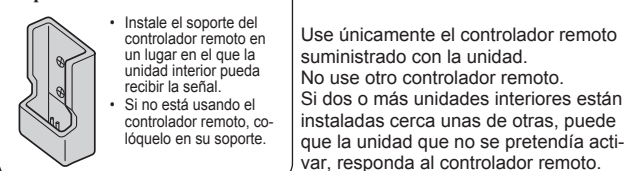

PREPARACIÓN ANTES DE LA PUESTA EN MARCHA

Antes de la puesta en funcionamiento: inserte el enchufe de alimentación en la toma de corriente y/o encienda el disyuntor.

Instalación de las pilas del controlador remoto

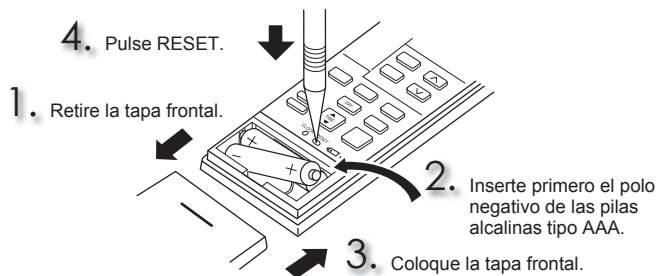

- Asegúrese de que la polaridad de las pilas es la correcta.
- No utilice pilas de manganeso o pilas con fugas. El controlador remoto podría funcionar inadecuadamente.
- No utilice pilas recargables.
- Sustituya todas las pilas por otras nuevas de la misma clase.
- Las pilas pueden durar 1 año aproximadamente. Ahora bien, las pilas caducadas pueden durar menos.
- Pulse RESET (reiniciar) suavemente utilizando un objeto en punta. Si no se pulsa el botón de RESET (reiniciar), el controlador remoto no funcionará correctamente.

Ajuste de la hora actual

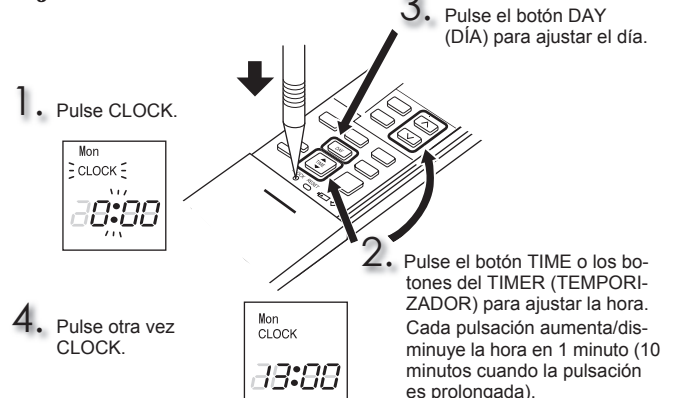

- Pulse CLOCK (temporizador) suavemente utilizando un objeto en punta.

SELECCIÓN DE MODOS DE FUNCIONAMIENTO

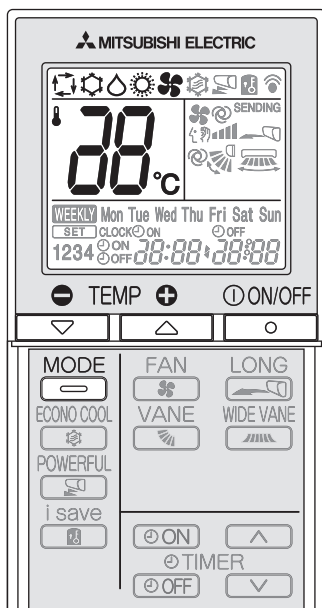

1 Pulse para que se ponga en funcionamiento.

2 Pulse para seleccionar el modo de funcionamiento. El modo cambia con cada pulsación de la manera siguiente:



3 Pulse para ajustar la temperatura. Cada pulsación eleva o disminuye la temperatura en 1°C.

Pulse para apagarlo.

• Cuando vuelva a encenderlo, se activará la misma configuración seleccionada si pulsa .

Luz de indicación de funcionamiento

La luz de indicación de funcionamiento muestra el estado de funcionamiento de la unidad.

Indicación	Estado de funcionamiento	Temperatura ambiente
	La unidad está en funcionamiento para alcanzar la temperatura fijada	Aproximadamente 2°C o más de diferencia con la temperatura fijada
	La temperatura ambiente se acerca a la temperatura fijada	Aproximadamente de 1 a 2°C de diferencia con la temperatura fijada
	Modo en espera (sólo durante el funcionamiento multisistema)	—

Luz encendida Luz parpadeante Luz apagada

Nota:

Funcionamiento multisistema

Dos o más unidades interiores pueden funcionar con una unidad exterior. Si se activan varias unidades interiores al mismo tiempo, las operaciones de refrigeración y calefacción no pueden realizarse simultáneamente. Cuando se selecciona REFRIGERACIÓN en una unidad y CALEFACCIÓN en otra o viceversa, la última unidad seleccionada entra en modo de espera.

Modo de AUTO (Cambio automático)

La unidad selecciona el modo de funcionamiento de acuerdo con la diferencia que haya entre la temperatura ambiente y la temperatura establecida. Durante el modo de AUTO, la unidad cambia el modo (REFRIGERACIÓN ↔ CALEFACCIÓN) cuando la temperatura ambiente difiere en 2°C de la temperatura establecida durante más de 15 minutos.

Nota:

No se recomienda utilizar el modo Auto si esta unidad interior está conectada a una unidad exterior de tipo MXZ. Cuando se ponen en funcionamiento simultáneamente varias unidades interiores, puede que la unidad no alterne el modo de funcionamiento entre el de REFRIGERACIÓN y el de CALEFACCIÓN. En este caso, la unidad interior entra en modo de espera (Consulte la tabla de las luces de los indicadores de funcionamiento).

Modo de REFRIGERACIÓN

Disfrute de aire frío a la temperatura que desee.

Nota:

No ponga en funcionamiento el modo de REFRIGERACIÓN con temperaturas muy bajas en el exterior. (inferior a -10°C). El agua condensada en la unidad puede gotear y humedecer o dañar el mobiliario, etc.

Modo de DESHUMIDIFICACIÓN

Deshumedezca su habitación. Puede refrigerarla ligeramente.

La temperatura no se puede ajustar mientras el aparato está en el modo de DESHUMIDIFICACIÓN.

Modo de CALEFACCIÓN

Disfrute de aire cálido a la temperatura que desee.

Modo de VENTILACIÓN

Haga circular el aire de la habitación.

Nota:

Después de utilizar el equipo en el modo COOL/DRY (refrigeración/deshumidificación), se recomienda utilizarlo en el modo FAN (ventilador) para secar la unidad interior.

Funcionamiento de emergencia

Si no se puede utilizar el controlador remoto...

Se puede activar el funcionamiento de emergencia pulsando el interruptor de accionamiento de emergencia (E.O.SW) en la unidad interior.

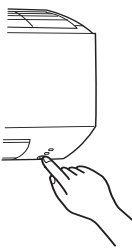

Cada vez que se pulsa el interruptor de emergencia, el funcionamiento cambia en el orden siguiente:

Luz de indicación de funcionamiento

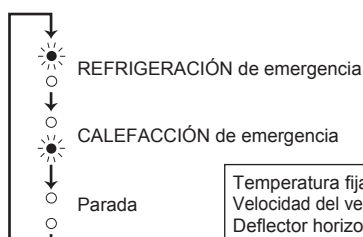

Temperatura fijada: 24°C
Velocidad del ventilador: Media
Deflector horizontal: Auto

Nota:

Los primeros 30 minutos de funcionamiento son de prueba. El control de temperatura no funciona y la velocidad del ventilador está fijada en "Alta".

Función de reinicio automático

En caso de que se produzca un corte en el suministro eléctrico o se apague la unidad mientras esté funcionando, la "función de reinicio automático" se activará automáticamente en el mismo modo seleccionado con el controlador remoto antes de que se interrumpiese el funcionamiento. Cuando está configurado el temporizador, los ajustes se anulan y la unidad empieza a funcionar al volver a encenderla.

Si no desea utilizar esta función, póngase en contacto con el servicio técnico ya que tendrá que modificar los ajustes de la unidad.

VELOCIDAD DEL VENTILADOR Y AJUSTE DE LA DIRECCIÓN DEL AIRE

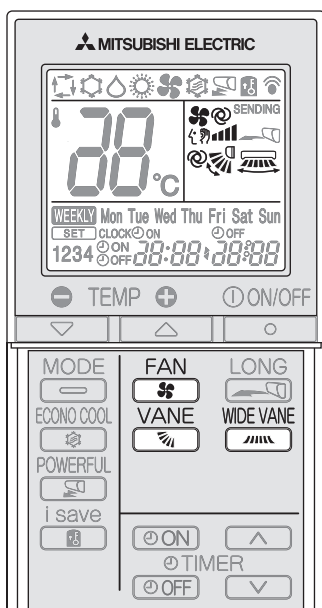

Pulse **FAN** para seleccionar la velocidad del ventilador. La velocidad del ventilador cambia con cada pulsación en el orden siguiente:

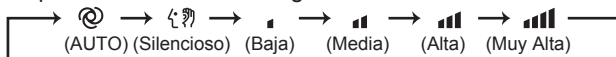

- Al configurar la unidad interior en AUTO, se escuchan dos pitidos cortos.
- Utilice una velocidad de ventilador superior para calentar o enfriar la habitación más rápidamente. Se recomienda reducir la velocidad del ventilador una vez que la sala se ha enfriado/calentado.
- Utilice una velocidad del ventilador más baja para un funcionamiento silencioso.

Nota:

Funcionamiento multisistema

Cuando se ponen en funcionamiento simultáneamente varias unidades interiores para una función de calefacción a través de una sola unidad exterior, la temperatura del flujo de aire puede ser baja. En este caso, se recomienda ajustar la velocidad del ventilador en modo AUTO (cambio automático).

Pulse **VANE** para seleccionar la dirección del aire. La dirección del aire cambia con cada pulsación en el orden siguiente:

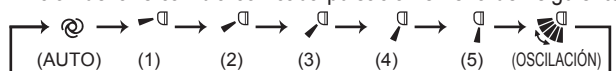

- Al configurar la unidad interior en AUTO, se escuchan dos pitidos cortos.

Pulse **WIDE VANE** para seleccionar la dirección horizontal del aire. La dirección del aire cambia con cada pulsación en el orden siguiente:

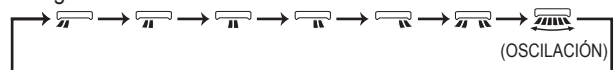

Dirección del flujo de aire

(AUTO).....El deflector se ajusta en la dirección con mayor rendimiento de la dirección del aire. REFRIGERACIÓN/DESHUMIDIFICACIÓN: posición horizontal. CALEFACCIÓN: posición (5).

(Manual).....Para un mejor rendimiento del acondicionador de aire, seleccione la posición superior para REFRIGERACIÓN/DESHUMIDIFICACIÓN, y la posición inferior para CALEFACCIÓN. Si la posición inferior está seleccionada durante los modos REFRIGERACIÓN/DESHUMIDIFICACIÓN, el deflector se mueve automáticamente hasta la posición horizontal al cabo de media o 1 hora para que gotee agua.

(Oscilación) ..El deflector asciende y desciende de forma intermitente.

FUNCIONAMIENTO DE LARGA DISTANCIA (LONG)

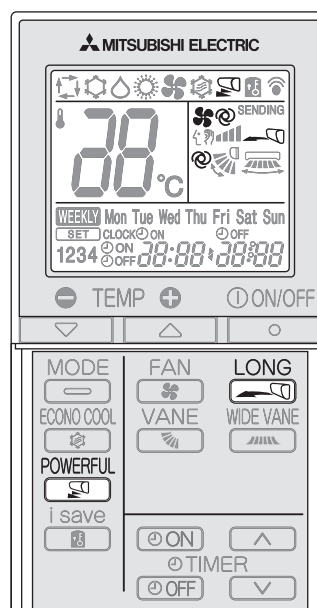

Pulse **LONG** para iniciar el funcionamiento LONG (LARGA DISTANCIA).

- La velocidad del ventilador aumenta y el deflector horizontal se mueve a la posición del modo LONG (LARGA DISTANCIA).
- El aire alcanza una distancia mayor.

Vuelva a pulsar **LONG** para cancelar el funcionamiento LONG (LARGA DISTANCIA).

- El funcionamiento LONG (LARGA DISTANCIA) se cancela cuando se pulsa el botón ON/OFF (ACTIVACIÓN/DESACTIVACIÓN), el botón VANE (DEFLECTOR) o el botón ECONO COOL (DESCONEXIÓN AUTOMÁTICA).

FUNCIONAMIENTO POTENTE (POWERFUL)

Pulse **POWERFUL** durante el modo REFRIGERACIÓN o CALEFACCIÓN **Página 4** para iniciar el funcionamiento POWERFUL (POTENTE).

Velocidad del ventilador : velocidad exclusiva del modo POWERFUL (POTENTE)

Deflector horizontal : posición original, o bien posición hacia abajo durante la configuración en AUTO (AUTOMÁTICO)

- La temperatura no puede configurarse mientras está funcionando en POWERFUL (POTENTE).

Vuelva a pulsar **POWERFUL** para cancelar el funcionamiento POWERFUL (POTENTE).

- El funcionamiento POWERFUL (POTENTE) también se cancela automáticamente en 15 minutos, o bien cuando se pulsa el botón ON/OFF (ACTIVACIÓN/DESACTIVACIÓN DE FUNCIONAMIENTO), el botón FAN (VENTILADOR), el botón ECONO COOL (DESCONEXIÓN AUTOMÁTICA) o el botón i-save.

FUNCIONAMIENTO DE I-SAVE

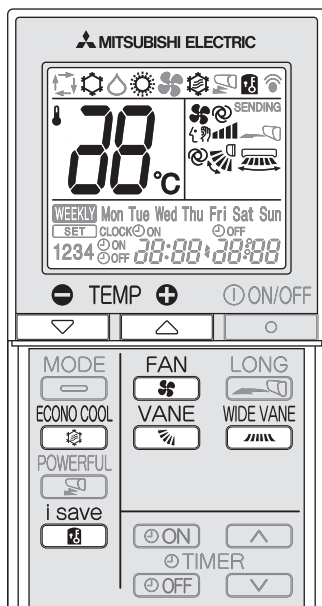

1 Pulse durante el modo REFRIGERACIÓN, DESCONEXIÓN AUTOMÁTICA o CALEFACCIÓN para seleccionar el modo i-save.

2 Ajuste la temperatura, la velocidad del ventilador y la dirección del flujo de aire.

- Cuando vuelva a encenderlo, se activará la misma configuración seleccionada si pulsa .
- Se pueden guardar dos configuraciones. (Uno para REFRIGERACIÓN/DESCONEXIÓN AUTOMÁTICA, otro para CALEFACCIÓN)
- Seleccione la temperatura, velocidad del ventilador y dirección del flujo de aire apropiadas para la habitación.
- Normalmente, la configuración de temperatura mínima en el modo CALEFACCIÓN es 16 °C. Sin embargo, en el modo de funcionamiento de i-save, la configuración de temperatura mínima es 10 °C.

Pulse de nuevo para cancelar el funcionamiento de i-save.

- El funcionamiento de i-save también se cancela si se pulsan los botones MODE (MODO) o POWERFUL (POTENTE).

Funcionamiento de i-save

Una función simplificada permite recuperar la configuración preferida (prefijada) con una única pulsación del botón . Pulse el botón de nuevo y podrá volver a la configuración anterior en una instancia.

Ejemplo de uso:

1. Modo de energía baja
Ajuste la temperatura de 2°C a 3°C más caliente en el modo REFRIGERACIÓN y más frío en el modo CALEFACCIÓN.
Esta configuración es adecuada para habitaciones vacías y también mientras duerme.
2. Guardar las configuraciones frecuentes
Guarde su configuración preferida para REFRIGERACIÓN/DESCONEXIÓN AUTOMÁTICA y CALEFACCIÓN. Esto permite seleccionar la configuración preferida con una sola pulsación del botón.

Nota:

Cuando se utiliza el multisistema MXZ-8A140, la temperatura no se puede ajustar en 10°C. Aunque se ajuste la temperatura a 10°C, el acondicionador de aire funcionará a 16°C.

FUNCIONAMIENTO DE LA DESCONEXIÓN AUTOMÁTICA (ECONO COOL)

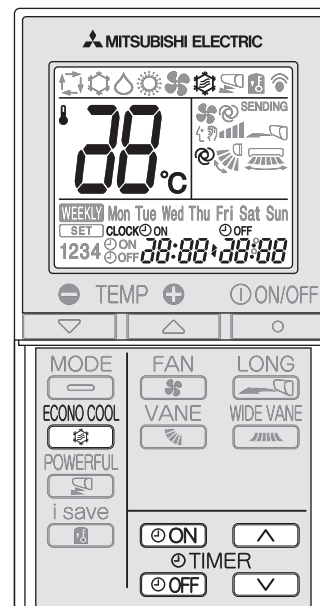

Pulse durante el modo REFRIGERACIÓN **página 4** para iniciar el funcionamiento de desconexión automática (ECONO COOL).

La unidad realiza la operación de oscilación verticalmente en varios ciclos según la temperatura del flujo de aire.

Pulse otra vez para cancelar la operación ECONO COOL.

- El funcionamiento ECONO COOL (DESCONEXIÓN AUTOMÁTICA) se cancela si se pulsan los botones VANE (DEFLECTOR), LONG (LARGA DISTANCIA) o POWERFUL (POTENTE).

¿En qué consiste la función de “desconexión automática (ECONO COOL)”?

Si la dirección del aire cambia cada cierto tiempo (vaivén del aire), el ambiente se refresca más que si la dirección se mantiene siempre fija. Así pues, aunque la temperatura establecida aumente automáticamente en 2°C, puede utilizar esta función cuando el aparato esté en modo de refrigeración y así sentirse cómodo. Además, podrá ahorrar energía.

FUNCIONAMIENTO DEL TEMPORIZADOR (ACTIVACIÓN/DESACTIVACIÓN DEL TEMPORIZADOR)

1 Pulse o durante el funcionamiento para ajustar el temporizador.

(ACTIVACIÓN del temporizador):
La unidad se encenderá a la hora establecida.

(DESACTIVACIÓN del temporizador):
La unidad se apagará a la hora establecida.

* o parpadea.

* **Asegúrese de que la hora y el día actuales son correctos.** **Página 3**

2 Pulse (Aumentar) y (Disminuir) para ajustar la hora del temporizador.

Con cada pulsación la hora establecida aumenta o disminuye en 10 minutos.
• Ajuste el temporizador cuando o parpadeen.

3 Pulse o de nuevo para cancelar el temporizador.

Nota:

- Los temporizadores de ON (encendido) y OFF (apagado) se pueden configurar a la vez. La marca muestra el orden en el que se activarán los temporizadores.
- Si se produce un corte en el suministro eléctrico mientras está configurado el temporizador en ACTIVACIÓN/DESACTIVACIÓN, consulte la **página 4** “Función de reinicio automático”.

FUNCIONAMIENTO DEL TEMPORIZADOR SEMANAL (WEEKLY TIMER)

- Se pueden configurar un máximo de 4 ACTIVACIONES o DESACTIVACIONES del temporizador para días independientes de la semana.
- pueden configurar un máximo de 28 ACTIVACIONES o DESACTIVACIONES para una semana.

P. ej.: Se configura a 24 °C desde la hora de levantarse hasta que deja la casa y se configura a 27 °C desde que llega a casa hasta la hora de dormir de lunes a viernes. Se configura a 27 °C desde una hora de levantarse tardía hasta una hora de dormir temprana los fines de semana.

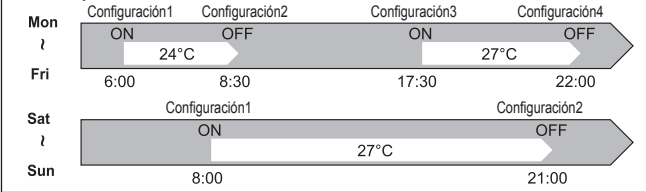

Nota:

La configuración ACTIVACIÓN/DESACTIVACIÓN del temporizador simple está disponible mientras el temporizador semanal está activado. En este caso, la ACTIVACIÓN/DESACTIVACIÓN del temporizador tiene prioridad sobre el temporizador semanal; el funcionamiento del temporizador semanal se iniciará de nuevo una vez la ACTIVACIÓN/DESACTIVACIÓN del temporizador simple haya terminado.

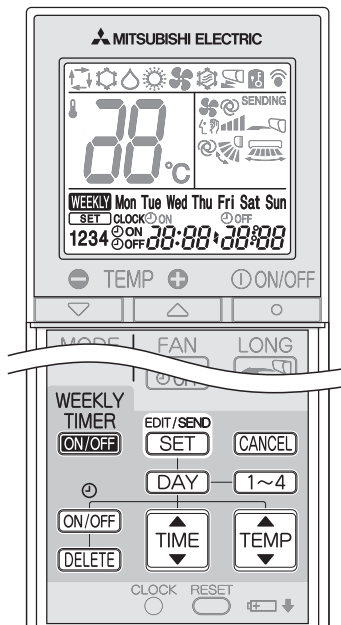

Configuración del temporizador semanal

* Asegúrese de que la hora y el día actuales son correctos.

- 1 Pulse **EDIT/SEND SET** para entrar en el modo de configuración del temporizador semanal.

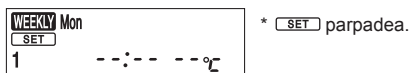

- 2 Pulse **DAY** y **1~4** para seleccionar el día y número de la configuración.

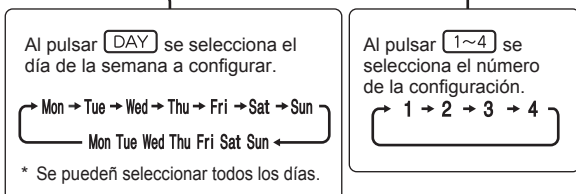

- 3 Pulse **ON/OFF**, **TIME** y **TEMP** para configurar ACTIVACIÓN/DESACTIVACIÓN, hora y temperatura.

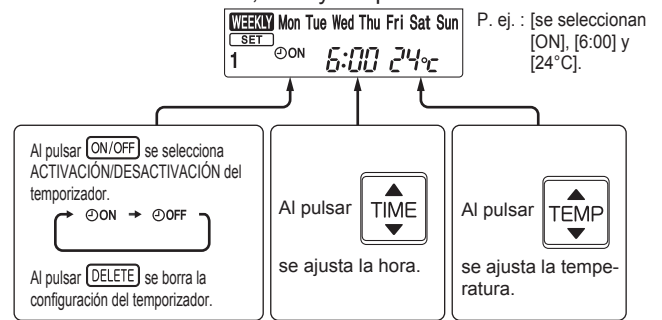

* Mantenga pulsado el botón para cambiar la hora más rápidamente.

- Pulse **DAY** y **1~4** para continuar configurando el temporizador para otros días y/o números.

- 4 Pulse **EDIT/SEND SET** para completar y transmitir la configuración del temporizador semanal.



Nota:

- Pulse **EDIT/SEND SET** para transmitir la información de configuración del temporizador semanal a la unidad interior. Apunte con el controlador remoto a la unidad interior durante 3 segundos.
- Si configura el temporizador para más de un día de la semana o de un número, no es necesario pulsar **EDIT/SEND SET** para cada configuración. Pulse **EDIT/SEND SET** una sola vez cuando todas las configuraciones se hayan completado. Se guardarán todas las configuraciones del temporizador semanal.
- Pulse **EDIT/SEND SET** para entrar en el modo de temporizador semanal y presione y mantenga pulsado **DELETE** durante 5 segundos para borrar todas las configuraciones del temporizador semanal. Apunte con el controlador remoto a la unidad interior.

- 5 Pulse **WEEKLY TIMER ON/OFF** para la ACTIVACIÓN del temporizador semanal. (**WEEKLY** se enciende.)

* Si el temporizador semanal está ACTIVADO, se encenderá el día de la semana cuya configuración está completa.

- Vuelva a pulsar **WEEKLY TIMER ON/OFF** para la DESACTIVACIÓN del temporizador semanal. (**WEEKLY** se apaga.)

Nota:

Las configuraciones guardadas no se borrarán al DESACTIVAR el temporizador semanal.

Comprobación de la configuración del temporizador semanal

- 1 Pulse **EDIT/SEND SET** para entrar en el modo de configuración del temporizador semanal.

* **SET** parpadea.

- 2 Pulse **DAY** o **1~4** para ver la configuración de un día o número concreto.

- Pulse **CANCEL** para salir de la configuración del temporizador semanal.

Nota:

Si se han seleccionado todos los días de la semana para ver su configuración y se incluye una configuración diferente se mostrará en pantalla **--:-- --°C**.

LIMPIEZA

Instrucciones:

- Durante la limpieza, apague el disyuntor o desenchúfelo de la toma de corriente.
- Tenga cuidado de no tocar las partes metálicas con las manos.
- No utilice bencina, polvo de pulimentación ni insecticida.

- Use sólo detergentes suaves diluidos.
- No exponga directamente al sol, al calor o a las llamas ninguna pieza con el fin de secarla.
- No use agua con temperatura superior a 50°C.

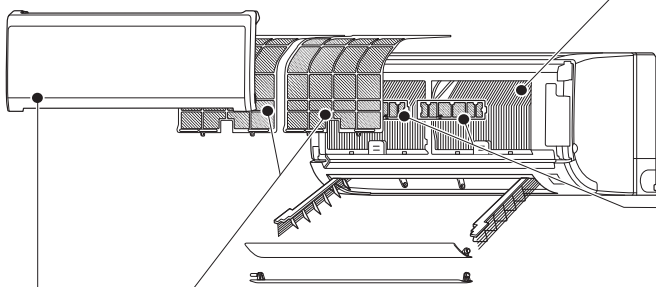

Filtro de aire (Filtro de nanoplatino)

- **Límpielo cada 2 semanas**
- Elimine la suciedad con un aspirador o aclárelo con agua.
- Después de limpiarlo con agua, déjelo secar completamente a la sombra.

¿Qué es un "Filtro de nanoplatino"?

El nanoplatino es una partícula cerámica que incluye una nanopartícula de platino. Las partículas se incorporan al material del filtro y, como consecuencia, se proporcionan al filtro unas propiedades antibacterianas y deodorizantes semipermanentes. El nanoplatino sobrepasa en rendimiento a los taninos (un bioflavonoide que se encuentra en el té verde). El filtro de nanoplatino utiliza este compuesto para mejorar la calidad del aire y también para eliminar bacterias y virus. Este filtro de aire tiene un efecto de duración semipermanente incluso después de limpiarlo con agua.

Intercambiador de calor

- Lleve guantes de protección.
- Use el KIT DE LIMPIEZA RÁPIDA (opcional).
Número de piezas **MAC-093SS-E**
- Consulte las instrucciones que se describen en el KIT DE LIMPIEZA RÁPIDA para

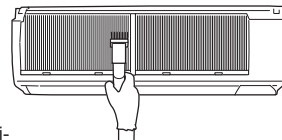

Filtro de limpieza de aire (Filtro electrostático de enzimas anti-alérgico, opcional)

Cada 3 meses:

- Elimine la suciedad con un aspirador.
- **Si la suciedad no se puede eliminar con un aspirador:**
- Sumerja el filtro y su carcasa en agua templada antes de enjuagarlos.
- Después de lavarlo, déjelo secar completamente a la sombra.

Cada año:

- Cambie el filtro de aire por uno nuevo para un mejor rendimiento.
- Número de pieza **MAC-2310FT-E**

! Importante

- **Limpie los filtros con regularidad para un mejor rendimiento y para reducir el consumo de electricidad.**
- **Los filtros sucios provocan condensación en el acondicionador de aire que contribuye a la formación de hongos, como el moho. Por lo tanto, es recomendable limpiar los filtros de aire cada 2 semanas.**

Panel frontal

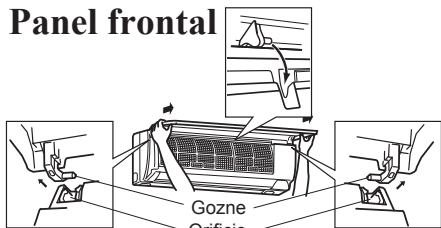

1. Suba el panel frontal hasta que oiga un "clic".
2. Sujete los goznes y tire de él para extraerlo, como se muestra en la ilustración anterior.
 - Pásele un paño suave seco o aclárelo con agua.
 - No lo empape en agua más de dos horas.
 - Séquelo bien en la sombra.
3. Instale el panel frontal siguiendo las instrucciones de extracción en orden inverso. Cierre el panel frontal de forma segura y pulse las posiciones que indican las flechas.

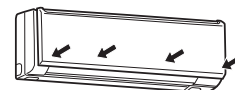

Salida de aire y ventilador (antes de limpiar, asegúrese de que el ventilador está parado)

1. Coloque los deflectores horizontales hacia abajo. A continuación, retire el deflector superior tal y como se muestra en ① y ②.
 - Repita ① y ② para el deflector inferior.

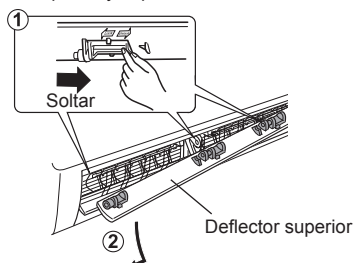

2. Gire hacia afuera los dos deflectores verticales uno a uno.

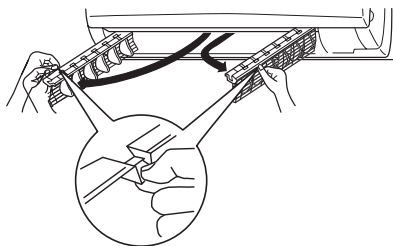

3. Limpie la salida de aire y ventilador.
 - Pásele un paño suave seco.

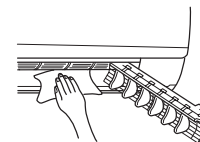

4. Vuelva a colocar los deflectores verticales en su posición original uno por uno, en sus guías correspondientes.
 - Empuje los deflectores has que oiga un "clic".

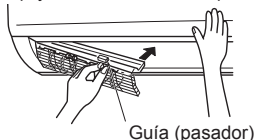

5. Instale el deflector horizontal siguiendo las instrucciones de extracción en orden inverso.
 - Si los deflectores horizontales no están correctamente instalados, todas las luces de los indicadores parpadearán cuando se encienda.

Nota:

No ejerza excesiva fuerza en el ventilador o su protector.

SI CREE QUE HA OCURRIDO ALGÚN PROBLEMA

Si después de comprobar estas cuestiones el acondicionador de aire sigue sin funcionar bien, póngase en contacto con su distribuidor.

Síntoma	Explicación y puntos de comprobación
Unidad interior	
La unidad no puede ponerse en marcha, la unidad tarda unos 3 minutos en funcionar.	<ul style="list-style-type: none"> ¿Está activado el disyuntor? ¿Está puesto el enchufe de la alimentación? ¿Está configurada la activación del temporizador? Página 6
Todas las luces de los indicadores de la unidad interior parpadean.	<ul style="list-style-type: none"> ¿Los deflectores horizontales están instalados correctamente? Página 8
El deflector horizontal no se mueve.	<ul style="list-style-type: none"> ¿Están correctamente montados el deflector horizontal y el deflector vertical? Página 8 ¿Está deformado el protector del ventilador?
Cuando se vuelve a poner en marcha, la unidad tarda unos 3 minutos en funcionar.	<ul style="list-style-type: none"> Se trata de una instrucción del microprocesador para proteger la unidad. Espere.
El vapor se descarga a través de la salida de aire de la unidad interior.	<ul style="list-style-type: none"> El aire refrigerado de la unidad enfría rápidamente la humedad del interior de la habitación y la convierte en vapor.
La operación de oscilación del DEFLECTOR HORIZONTAL se suspende durante un tiempo y, a continuación, se reanuda.	<ul style="list-style-type: none"> Es para que la operación de oscilación del DEFLECTOR HORIZONTAL se realice con normalidad.
La dirección del flujo de aire cambia en pleno funcionamiento. La dirección del deflector horizontal no puede ajustarse con el controlador remoto.	<ul style="list-style-type: none"> Cuando el aire acondicionado sigue funcionando en el modo REFRIGERACIÓN o DESHUMIDIFICACIÓN, después de llevar entre 30 minutos y 1 hora expulsando el aire hacia abajo, la dirección del flujo de aire se ajusta automáticamente en la posición horizontal para evitar que el agua condensada gotee. En el modo de calefacción, si la temperatura de la corriente de aire es demasiado baja o se está eliminando la escarcha, el deflector horizontal se ajusta automáticamente en la posición horizontal.
El funcionamiento se detiene durante unos 10 minutos en modo calefacción.	<ul style="list-style-type: none"> Se está desescarchando la unidad exterior. Espere hasta que acabe el proceso, que dura unos 10 minutos. (La escarcha se forma cuando la temperatura exterior es demasiado baja y la humedad demasiado alta.)
La unidad se pone en marcha por sí misma al conectar la alimentación principal, aunque no haya recibido la señal del controlador remoto.	<ul style="list-style-type: none"> Estos modelos están equipados con la función de reinicio automático. Cuando se desconecta la alimentación principal sin detener la unidad mediante el controlador remoto y se vuelve a encender, la unidad se pone en marcha automáticamente en el mismo modo seleccionado con el controlador remoto justo antes de que se desconectara la alimentación principal. Consulte "Función de reinicio automático" Página 4.
En el modo de REFRIGERACIÓN/DESHUMIDIFICACIÓN, cuando la temperatura de la habitación se aproxima a la temperatura establecida, el funcionamiento de la unidad exterior se detiene y, después, se para también el ventilador de la unidad interior. A continuación, el ventilador interior alterna entre ENCENDIDO y APAGADO.	<ul style="list-style-type: none"> El funcionamiento del ventilador interior se detiene al alcanzar la temperatura establecida para reducir el consumo de energía. Sin embargo, unos minutos más tarde, el ventilador interior funciona a velocidad baja durante algunos segundos a intervalos regulares para detectar la temperatura precisa de la habitación. Cuando la temperatura de la habitación sube y la unidad exterior se pone en marcha, el ventilador interior comienza a funcionar según la configuración del controlador remoto.
La unidad interior se decolora con el tiempo.	<ul style="list-style-type: none"> Aunque, debido a agentes como la luz ultravioleta y la temperatura, el plástico se vuelve amarillo, esto no tendrá ningún efecto en las funciones del producto.
Multisistema	
La unidad interior que no está en funcionamiento se calienta y emite un sonido parecido al agua que corre.	<ul style="list-style-type: none"> En la unidad interior, continúa circulando una pequeña cantidad de líquido refrigerante aunque esta unidad no esté en funcionamiento.
Cuando se selecciona la operación de calefacción, no se pone en marcha de forma inmediata.	<ul style="list-style-type: none"> Cuando se inicia la operación durante el desescarchado de la unidad exterior, la expulsión del aire cálido lleva unos minutos (máximo 10).
Unidad exterior	
El ventilador de la unidad exterior no gira aunque el compresor está funcionando. Aunque el ventilador empiece a girar, se para en seguida.	<ul style="list-style-type: none"> Cuando la temperatura exterior es baja durante la operación de refrigeración, el ventilador funciona intermitentemente para mantener suficiente capacidad de enfriamiento.
En la unidad exterior hay una fuga de agua.	<ul style="list-style-type: none"> Durante la REFRIGERACIÓN o la DESHUMIDIFICACIÓN, el enfriamiento de los tubos y de las conexiones de los tubos hace que se condense el agua. En el modo de calefacción, el agua se condensa en el intercambiador de calor y empieza a gotear. En el modo de calefacción, la función de desescarchado derrite el hielo adherido a la unidad exterior y el agua empieza a gotear.
Sale humo blanco de la unidad exterior.	<ul style="list-style-type: none"> En el modo de calefacción, el vapor que se genera debido al funcionamiento de desescarchado tiene el aspecto de humo blanco.

Síntoma	Explicación y puntos de comprobación
Controlador remoto	
La pantalla del controlador remoto no aparece o se oscurece. La unidad interior no responde a la señal del controlador remoto.	<ul style="list-style-type: none"> ¿Están agotadas las pilas? Página 3 ¿Es correcta la polaridad (+, -) de las pilas? Página 3 ¿Se ha pulsado algún botón del controlador remoto de otros aparatos eléctricos?
No refrigera o no calienta	
La sala no se refrigera ni se calienta lo suficiente.	<ul style="list-style-type: none"> ¿Es correcto el ajuste de la temperatura? Página 4 ¿Es adecuado el ajuste del ventilador? Cambie la velocidad del ventilador a un valor mayor. Página 5 ¿Están limpios los filtros? Página 8 ¿Están limpios el ventilador o el intercambiador de calor de la unidad interior? Página 8 ¿Hay algún obstáculo que bloquee la entrada o salida de aire de las unidades interior o exterior? ¿Se ha abierto una ventana o puerta?
La habitación no se refrigera lo suficiente.	<ul style="list-style-type: none"> Cuando se utiliza un ventilador de aire o una cocina de gas en la habitación, aumenta la carga de refrigeración, con lo cual el efecto de refrigeración resulta insuficiente. Cuando la temperatura del aire exterior es alta, el efecto de refrigeración puede resultar insuficiente.
La habitación no se calienta lo suficiente.	<ul style="list-style-type: none"> Cuando la temperatura de aire exterior es baja, el efecto de calentamiento puede resultar insuficiente.
Durante el funcionamiento en modo de calefacción, el aire no circula rápidamente.	<ul style="list-style-type: none"> Espere hasta que la unidad esté lista para expulsar aire caliente.
Flujo de aire	
El aire de la unidad interior tiene un olor raro.	<ul style="list-style-type: none"> ¿Están limpios los filtros? Página 8 ¿Están limpios el ventilador o el intercambiador de calor de la unidad interior? Página 8 La unidad puede absorber el olor adherido a las paredes, alfombras, muebles, prendas, etc. y expulsarlo junto con el aire.
Sonido	
Se oye un ruido de rotura.	<ul style="list-style-type: none"> Se trata de un sonido provocado por la dilatación/contracción del panel frontal, etc. a causa de los cambios de temperatura.
Se oye un ruido de "burbujeo".	<ul style="list-style-type: none"> Este ruido se oye cuando, al encenderse la campana o el ventilador, la manguera de drenaje absorbe aire del exterior y el agua que fluye por la manguera sale expulsada. Este ruido también se oye cuando hace mucho viento y entra aire en la manguera de drenaje.
Se escucha un sonido mecánico en la unidad interior.	<ul style="list-style-type: none"> Corresponde al sonido de encendido/apagado del ventilador o del compresor.
Se oye correr agua.	<ul style="list-style-type: none"> Se trata del ruido del refrigerante o del agua condensada que fluye por la unidad.
A veces se oye un silbido.	<ul style="list-style-type: none"> Se trata del ruido que hace el refrigerante al cambiar la dirección de la circulación en el interior de la unidad.
Temporizador	
El temporizador semanal no funciona según las configuraciones.	<ul style="list-style-type: none"> ¿Está configurada la ACTIVACIÓN/DESACTIVACIÓN del temporizador? Página 6 Vuelva a transmitir la información de la configuración del temporizador semanal a la unidad interior. Cuando la información se haya recibido correctamente, la unidad interior emitirá un pitido largo. Si hay un error en la recepción de la información, se escucharán 3 pitidos cortos. Asegúrese de que la información se transmite correctamente. Página 7 Si hay un problema de alimentación y se apaga la fuente de alimentación principal, el reloj interno de la unidad interior estará mal configurado. Como consecuencia, puede que el temporizador semanal no funcione con normalidad. Asegúrese de colocar el controlador remoto donde la unidad interior pueda recibir la señal. Página 3
La unidad inicia/termina su funcionamiento sola.	<ul style="list-style-type: none"> ¿Está configurado el temporizador semanal? Página 7

En los casos siguientes pare el equipo y póngase en contacto con su distribuidor.

- Cuando cae o gotea agua de la unidad interior.
- Cuando la luz de indicación de funcionamiento superior parpadea.
- Cuando el disyuntor se desconecta con frecuencia.
- Es posible que la señal del controlador remoto no se reciba en habitaciones en las que se utilicen fluorescentes de accionamiento electrónico (de tipo inversor, etc.).
- El funcionamiento del acondicionador de aire interfiere con la capacidad de recepción del televisor o la radio. Puede ser necesario conectar el receptor afectado a un amplificador.
- Si se oye un ruido anómalo.

CUANDO EL ACONDICIONADOR DE AIRE NO SE VAYA A UTILIZAR DURANTE MUCHO TIEMPO

- 1 Ajuste a la máxima temperatura en el modo manual de REFRIGERACIÓN, y déjelo en funcionamiento durante 3 a 4 horas. **Página 4**
 - Esto hace que se seque el interior de la unidad.
 - La humedad en el acondicionador de aire contribuye al crecimiento de hongos, como el moho.
- 2 Pulse  para que se detenga.
- 3 Desconecte el disyuntor o desconecte el enchufe de la alimentación.
- 4 Quite todas las pilas del controlador remoto.

Al volver a usar el acondicionador de aire:

- 1 Limpie el filtro de aire. **Página 8**
- 2 Compruebe que no estén bloqueadas las entradas y salidas de aire de las unidades interior/exterior.
- 3 Compruebe que el cable de tierra esté conectado correctamente.
- 4 Consulte la sección "PREPARACIÓN ANTES DE LA PUESTA EN MARCHA" y siga las instrucciones. **Página 3**

LUGAR DE INSTALACIÓN Y TRABAJO ELÉCTRICO

Lugar de instalación

Procure no instalar el acondicionador de aire en los siguientes lugares.

- Donde haya demasiado aceite para maquinaria.
- En ambientes salobres, como las zonas costeras.
- Donde haya gas sulfúrico, como en zonas de baños termales.
- Donde se haya derramado aceite o haya mucho humo aceitoso en el ambiente. (como en áreas donde se cocina o en fábricas, ya que las partes de plástico podrían alterarse o dañarse en estos lugares).
- Donde existe equipo inalámbrico o de alta frecuencia.
- Donde el aire de la salida de aire de la unidad exterior esté bloqueado.
- Donde el sonido del funcionamiento o el del aire de la unidad exterior no moleste a los vecinos.

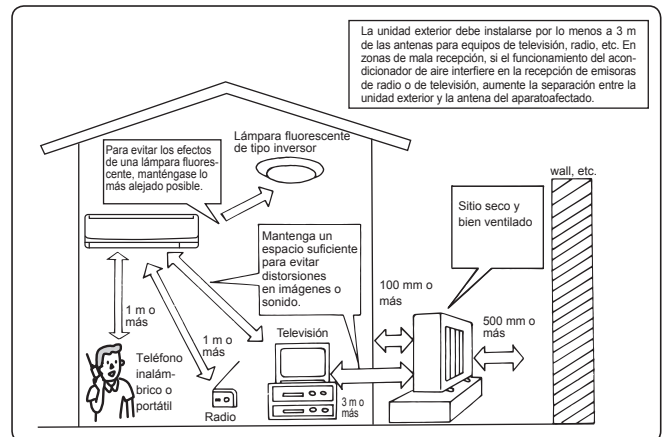

Instalación eléctrica

- Procure que el acondicionador de aire disponga de un circuito de alimentación exclusivo.
- Procure que la capacidad del disyuntor sea la adecuada.

Si tiene alguna pregunta, consulte a su distribuidor.

ESPECIFICACIONES

Modelo	Nombre del equipo		MSZ-GF60VE		MSZ-GF71VE	
	Interior		MSZ-GF60VE		MSZ-GF71VE	
	Exterior		MUZ-GF60VE		MUZ-GF71VE	
Función			Refrigeración	Calefacción	Refrigeración	Calefacción
Alimentación			~ /N, 230 V, 50 Hz			
Capacidad	kW		6,10	6,80	7,10	8,10
Entrada	kW		1,79	1,81	2,13	2,23
Peso	Interior	kg	16			
	Exterior	kg	50		53	
Capacidad de depósito de refrigerante (R410A)	kg		1,55		1,9	
Código IP	Interior		IP 20			
	Exterior		IP 24			
Exceso de presión de funcionamiento permisible	LP ps	MPa	1,64			
	HP ps	MPa	4,15			
Nivel de ruido	Interior (Muy Alto/Alto/Medio/Bajo/Silencioso)		dB(A)		49/45/41/37/29	
	Exterior		dB(A)		49/45/41/37/30	
			55	55	55	55

Intervalo garantizado de funcionamiento

		Interior	Exterior
Refrigeración	Margen superior	32°C DB 23°C WB	46°C DB —
	Margen inferior	21°C DB 15°C WB	-10°C DB —
Calefacción	Margen superior	27°C DB —	24°C DB 18°C WB
	Margen inferior	20°C DB —	-15°C DB -16°C WB

DB : Temperatura seca
WB : Temperatura húmeda

Nota:

Condiciones nominales

Refrigeración —	Interior:	27°C DB, 19°C WB
	Exterior:	35°C DB
Calefacción —	Interior:	20°C DB
	Exterior:	7°C DB, 6°C WB



SOMMARIO



■ PRECAUZIONI PER LA SICUREZZA	1
■ SMALTIMENTO	2
■ NOMI DELLE VARIE PARTI	3
■ PREPARATIVI PER L'USO	3
■ SELEZIONE DELLE MODALITÀ DI FUNZIONAMENTO	4
■ REGOLAZIONE DELLA VELOCITÀ DEL VENTILATORE E DELLA DIREZIONE DEL FLUSSO D'ARIA	5
■ FUNZIONE LONG (LUNGO)	5
■ FUNZIONE POWERFUL (MASSIMA POTENZA)	5
■ FUNZIONAMENTO IN MODO I-SAVE	6
■ FUNZIONAMENTO "ECONO COOL"	6
■ FUNZIONAMENTO CON IL TIMER (TIMER ACCENSIONE/SPEGNIMENTO)	6
■ FUNZIONE WEEKLY TIMER (TIMER SETTIMANALE)	7
■ PULIZIA	8
■ IN CASO DI PROBLEMI	9
■ SE SI PREVEDE DI NON UTILIZZARE IL CONDIZIONATORE PER UN LUNGO PERIODO	10
■ POSIZIONE DI INSTALLAZIONE E COLLEGAMENTI ELETTRICI	10
■ SPECIFICHE	10

PRECAUZIONI PER LA SICUREZZA







- Dato che il prodotto contiene parti in movimento e parti attraversate da tensione di livello pericoloso, leggere attentamente le seguenti "Precauzioni per la sicurezza" prima dell'uso.
- Le seguenti norme sono importanti per la vostra sicurezza ed è quindi imperativo seguirle.
- Dopo aver letto il presente libretto, conservarlo a portata di mano insieme al manuale di installazione, in modo da poterlo consultare facilmente in caso di necessità.





Simboli precauzionali e relativi significati

-  **AVVERTENZA:** Esiste un'alta probabilità che un uso scorretto provochi lesioni gravi o mortali.
-  **ATTENZIONE:** L'uso scorretto può causare lesioni gravi in determinate circostanze.



 AVVERTENZA	
	<p>Non collegare il cavo di alimentazione ad un punto intermedio, né utilizzare cavi di prolunga o collegare più dispositivi ad una stessa presa CA.</p> <ul style="list-style-type: none"> • Vi è altrimenti un rischio di surriscaldamento, incendio o scosse elettriche.
	<p>La spina del cavo di alimentazione deve essere ben pulita ed inserita saldamente nella presa.</p> <ul style="list-style-type: none"> • Una spina sporca può provocare incendi o scosse elettriche.
	<p>Non avvolgere, tirare, danneggiare, modificare o riscaldare il cavo di alimentazione, né appoggiare oggetti pesanti su di esso.</p> <ul style="list-style-type: none"> • Vi è altrimenti un rischio d'incendio o di scosse elettriche.
	<p>Non SPEGNERE/ACCENDERE l'interruttore di circuito, né scollegare/collegare la spina di alimentazione durante il funzionamento.</p> <ul style="list-style-type: none"> • Queste operazioni possono provocare scintille che possono a loro volta dar luogo ad incendi. • Dopo aver SPENTO l'unità interna con il telecomando, non dimenticare di SPEGNERE l'interruttore o di staccare la spina di alimentazione.
	<p>Non esporsi direttamente al flusso d'aria fresca per lungo tempo.</p> <ul style="list-style-type: none"> • Potrebbe non far bene alla salute.
	<p>Per l'installazione, lo spostamento, lo smontaggio, la modifica o la riparazione dell'unità è richiesto l'intervento di un tecnico.</p> <ul style="list-style-type: none"> • Un uso improprio del condizionatore d'aria può dar luogo a incendi, scosse elettriche, lesioni personali o perdite d'acqua, ecc. Consultare il proprio concessionario. • Nel caso in cui il cavo di alimentazione fosse danneggiato, andrebbe sostituito da parte del produttore o da un suo tecnico, al fine di evitare qualsiasi rischio.
	<p>Quando si installa o si riposiziona l'unità, nonché quando se ne esegue la manutenzione, accertarsi che nessuna sostanza oltre il refrigerante specificato (R410A) penetri nel circuito refrigerante.</p> <ul style="list-style-type: none"> • La presenza di sostanze estranee come l'aria potrebbe provocare un anomalo aumento della pressione, con conseguente rischio di esplosione o lesioni personali. • L'uso di refrigeranti diversi rispetto a quello specificato per il sistema darà luogo a guasti meccanici, malfunzionamenti del sistema o avaria dell'unità. Nell'ipotesi più grave, ciò potrebbe gravemente compromettere la sicurezza d'uso del prodotto.



Significati dei simboli usati in questo manuale

-  : Non fare assolutamente.
-  : Seguire imperativamente le istruzioni.
-  : Non inserire le dita o oggetti appuntiti.
-  : Non salire sull'unità interna o esterna, né poggiarvi oggetti.
-  : Pericolo di scosse elettriche. Fare attenzione.
-  : Ricordarsi di scollegare la spina d'alimentazione dalla presa di corrente.
-  : Ricordarsi di togliere la corrente.

	<p>Questo apparecchio non è destinato ad essere utilizzato da persone (bambini compresi) dalle capacità fisiche, sensorie o mentali ridotte, o senza esperienza e conoscenze, a meno che tali persone non siano state specificamente istruite all'uso dell'apparecchio dalla persona responsabile della loro sicurezza.</p> <p>Sorvegliare i bambini per evitare che giochino con l'apparecchio.</p>
	<p>Non inserire le dita, matite o altri oggetti nella presa o nell'uscita d'aria del condizionatore.</p> <ul style="list-style-type: none"> • Si rischiano altrimenti lesioni, in quanto il ventilatore interno gira molto velocemente durante il funzionamento.
	<p>In caso di situazioni anomale (se si avverte per esempio odore di bruciato), spegnere il condizionatore e staccare la spina di alimentazione o SPEGNERE l'interruttore.</p> <ul style="list-style-type: none"> • La prosecuzione del funzionamento in condizioni anomale può dar luogo a problemi di funzionamento, incendi o scosse elettriche. In questo caso, rivolgersi al rivenditore.
	<p>Se il condizionatore non raffredda o non riscalda, è possibile che vi sia una perdita di refrigerante. In questo caso, rivolgersi al rivenditore. Se la riparazione prevede che l'unità sia ricaricata di refrigerante, chiedere informazioni al tecnico della manutenzione.</p> <ul style="list-style-type: none"> • Il refrigerante utilizzato nel condizionatore è sicuro. Di norma, non si producono perdite. Tuttavia, qualora il refrigerante dovesse fuoriuscire e venire a contatto con una fonte di calore come un generatore d'aria calda, una stufa al kerosene o un fornello da cucina, si formerà un gas nocivo.
	<p>L'utente non deve mai tentare di lavare internamente l'unità interna. Per l'eventuale pulizia della parte interna dell'unità, rivolgersi al proprio concessionario.</p> <ul style="list-style-type: none"> • L'impiego di detersivi non idonei potrebbe danneggiare le parti in plastica all'interno dell'unità, con conseguenti possibili perdite d'acqua. L'eventuale contatto del detersivo con i componenti elettrici o il motore, causa anomalie e la generazione di fumo o incendi.
	<p>Questo apparecchio deve essere utilizzato da utenti esperti o appositamente formati, per negozi, industria leggera e aziende agricole, oppure da persone comuni nell'ambito di un uso commerciale.</p>
 ATTENZIONE	
	<p>Non toccare la presa d'aria o le alette di alluminio dell'unità interna/esterna.</p> <ul style="list-style-type: none"> • Si rischiano altrimenti lesioni.
	<p>Non utilizzare insetticidi o spray infiammabili sull'unità.</p> <ul style="list-style-type: none"> • Si rischia altrimenti di provocare incendi o deformazioni delle finiture dell'unità.

PRECAUZIONI PER LA SICUREZZA

 ATTENZIONE	
	Non esporre direttamente animali domestici o piante al flusso d'aria. • Gli animali possono ammalarsi e si rischia di danneggiare le piante.
	Non collocare altre apparecchiature elettriche o mobili al di sotto dell'unità interna/esterna. • Dall'unità potrebbe scolare acqua, con rischio di danni o problemi di funzionamento.
	Non collocare l'unità su un supporto instabile. • L'unità rischia di cadere e provocare lesioni.
	Non salire su un supporto instabile per attivare o pulire l'unità. • Si rischia di cadere e farsi male.
	Non tirare il cavo di alimentazione. • Si rischia altrimenti di spezzare l'anima del cavo, con conseguente rischio di surriscaldamento o incendio.
	Non caricare o smontare le batterie e non gettarle nel fuoco. • Si rischiano perdite delle batterie, incendi o esplosioni.
	Non far funzionare per più di 4 ore l'unità in un ambiente molto umido (um. rel. pari o superiore all'80%) e/o lasciando una porta o le finestre aperte. • Ciò potrebbe causare la formazione di condensa all'interno del condizionatore, che potrebbe colare, bagnando o danneggiando i mobili. • La condensa all'interno del condizionatore potrebbe favorire la proliferazione di funghi, come la muffa.
	Non utilizzare l'apparecchio per fini non previsti, quali la conservazione di cibo, l'allevamento di animali, la coltura di piante o la protezione di dispositivi di precisione o di oggetti d'arte. • Quest'uso improprio può determinare un deterioramento della qualità degli oggetti o danni ad animali e piante.
	Non esporre apparecchi a combustione al flusso d'aria diretto. • Si rischia altrimenti una combustione incompleta.
	Non introdurre in nessun caso le batterie nella bocca onde evitare ingestioni accidentali. • L'ingestione delle batterie può provocare soffocamento e/o avvelenamento.
	Prima di pulire l'unità, SPEGNERLA e staccare la spina di alimentazione o SPEGNERE l'interruttore. • Si rischiano altrimenti lesioni, in quanto il ventilatore interno gira molto velocemente durante il funzionamento.
	Quando si prevede di non utilizzare l'unità per un lungo periodo, staccare la spina di alimentazione o SPEGNERE l'interruttore. • Sull'unità può depositarsi sporcizia, con conseguente rischio di surriscaldamento o incendio.
	Sostituire tutte le batterie del telecomando con batterie nuove di tipo identico. • L'uso di una vecchia batteria insieme ad una nuova può provocare surriscaldamento, perdite o esplosioni.
	In caso di contatto del liquido delle batterie con la pelle o gli indumenti, sciacquare abbondantemente con acqua pulita. • In caso di contatto del liquido delle batterie con gli occhi, sciacquarli abbondantemente con acqua pulita e rivolgersi immediatamente al medico.
	Quando nella stanza in cui si trova il condizionatore è in uso un apparecchio a combustione, assicurarsi che la ventilazione della stanza sia sufficiente. • Una ventilazione insufficiente può provocare una carenza di ossigeno.
	Se si sente tuonare e vi è il rischio che cadano fulmini, SPEGNERE l'interruttore. • In caso di caduta di fulmini, l'unità può riportare danni.
	Dopo aver utilizzato il condizionatore d'aria per diverse stagioni, eseguire, oltre alla normale pulizia, anche il controllo e la manutenzione. • La presenza di sporcizia o polvere all'interno dell'unità può dar luogo ad un odore sgradevole, contribuire alla proliferazione di funghi, come la muffa, oppure ostruire il passaggio di scarico, con conseguenti perdite d'acqua dall'unità interna. Per il controllo e la manutenzione, operazioni che richiedono specifiche conoscenze e competenze, rivolgersi al rivenditore.



	Non azionare i comandi a mani bagnate. • Si rischiano altrimenti scosse elettriche.
	Non pulire il condizionatore d'aria con acqua, né porre su di esso oggetti contenenti acqua, come ad esempio vasi con fiori. • Vi è altrimenti un rischio d'incendio o di scosse elettriche.
	Non salire sull'unità esterna, né porre oggetti su di essa. • Se si cade, o in caso di caduta di eventuali oggetti, vi è il rischio di danni.

IMPORTANTE

I filtri sporchi causano la formazione di condensa all'interno del condizionatore, che favorisce la proliferazione di funghi, come la muffa. Si consiglia pertanto di pulire i filtri dell'aria ogni 2 settimane.

Per l'installazione

AVVERTENZA

	Per l'installazione del condizionatore d'aria, rivolgersi al rivenditore. • Non è opportuno che sia l'utente ad installare il condizionatore, in quanto questa operazione richiede specifiche conoscenze e competenze. Un'installazione inadeguata del condizionatore d'aria può dar luogo a perdite d'acqua, incendi o scosse elettriche.
	Alimentare il condizionatore d'aria da una sorgente di alimentazione dedicata. • L'uso di una sorgente di alimentazione non dedicata può provocare surriscaldamento o incendi.
	Non installare il condizionatore in luoghi in cui possono verificarsi perdite di gas infiammabile. • In caso di perdite di gas, questo potrebbe accumularsi attorno all'unità esterna e dar luogo a esplosioni.
	Mettere adeguatamente a terra l'unità. • Non collegare il filo di messa a terra ad una tubazione del gas o dell'acqua, ad un parafulmine o ad un filo di messa a terra del telefono. Una messa a terra inadeguata può dar luogo a scosse elettriche.
	Installare un interruttore di messa a terra se la localizzazione dell'installazione del condizionatore d'aria lo richiede (ad esempio in zone molto umide). • La mancata installazione di un interruttore di messa a terra può dar luogo a scosse elettriche.
	Assicurarsi che l'acqua di scarico sia adeguatamente evacuata. • Se il passaggio di scarico è inadatto, può gocciolare acqua dall'unità interna/esterna, bagnando e danneggiando i mobili.

ATTENZIONE

In situazioni anomale
Spegnerne immediatamente il condizionatore d'aria e rivolgersi al rivenditore.

SMALTIMENTO

Per smaltire il prodotto, rivolgersi al rivenditore.



Fig. 1

Nota:

Questo simbolo è destinato solo ai paesi dell'UE. Il presente simbolo è conforme alla direttiva 2002/96/CE, Articolo 10 Informazione degli utenti e Allegato IV, e/o alla direttiva 2006/66/CE, Articolo 20 Informazioni per gli utilizzatori finali e Allegato II.

Questo prodotto MITSUBISHI ELECTRIC è stato progettato e fabbricato con materiali e componenti di alta qualità, che possono essere riciclati e/o riutilizzati.

Questo simbolo significa che i prodotti elettrici ed elettronici, le batterie e gli accumulatori, devono essere smaltiti separatamente dai rifiuti casalinghi alla fine della loro vita di servizio.

Se sotto il simbolo (Fig. 1) è stampato un simbolo chimico, il simbolo chimico significa che la batteria o l'accumulatore contiene un metallo pesante con una certa concentrazione. Ciò viene indicato come segue:

Hg: mercurio (0,0005%), Cd: cadmio (0,002%), Pb: piombo (0,004%)

Nell'Unione Europea ci sono sistemi di raccolta differenziata per i prodotti elettrici ed elettronici, le batterie e gli accumulatori usati.

Per disfarsi di questo prodotto, delle batterie e degli accumulatori, portarli al centro locale di raccolta/riciclaggio dei rifiuti.

Aiutateci a conservare l'ambiente in cui viviamo!

NOMI DELLE VARIE PARTI

Unità interna

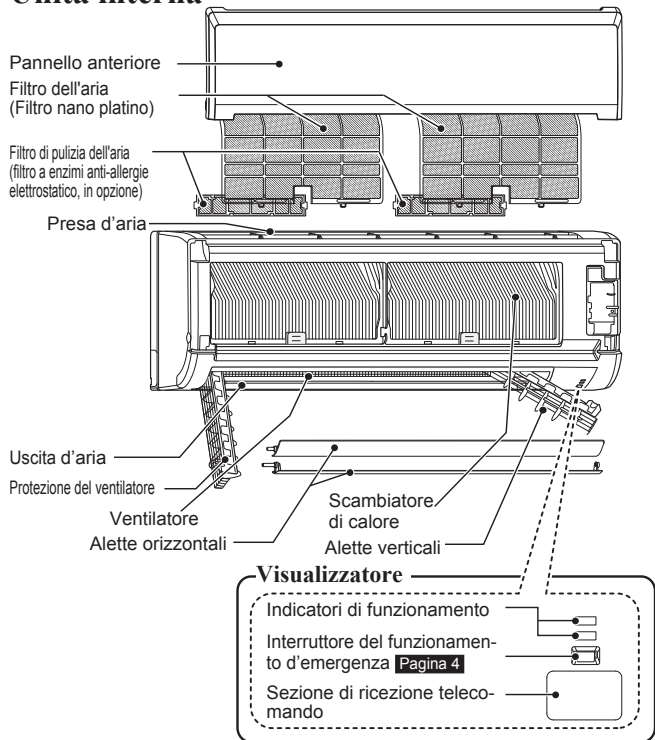

Unità esterna

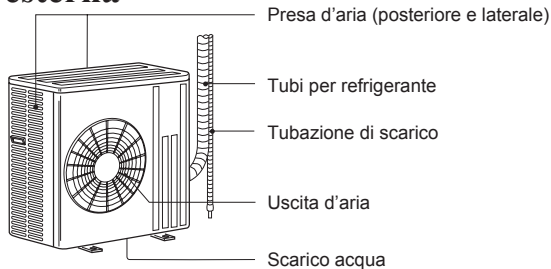

L'aspetto delle unità esterne può variare.

Telecomando

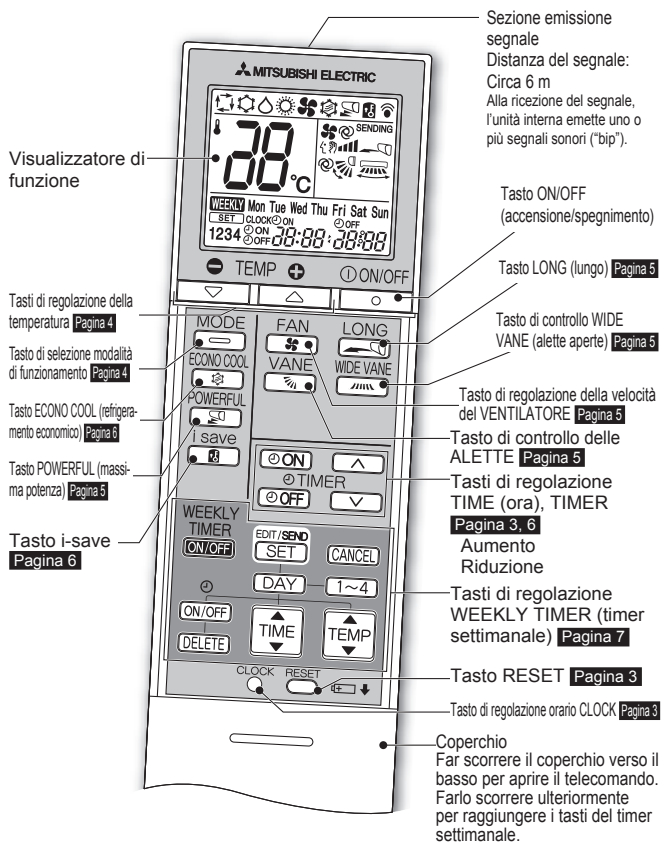

Supporto del telecomando

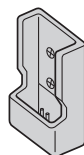

- Installare il supporto del telecomando in un posto che consenta all'unità interna di ricevere il segnale.
- Quando non si utilizza il telecomando, posizionarlo nel relativo supporto.

Utilizzare esclusivamente il telecomando fornito con l'unità. Non utilizzare altri telecomandi. Se due o più unità interne vengono installate una vicino all'altra, è possibile che risponda al telecomando un'unità che non si intende azionare.

PREPARATIVI PER L'USO

Prima dell'uso: Inserire la spina di alimentazione nella presa di corrente e/o accendere l'interruttore.

Installazione delle batterie del telecomando

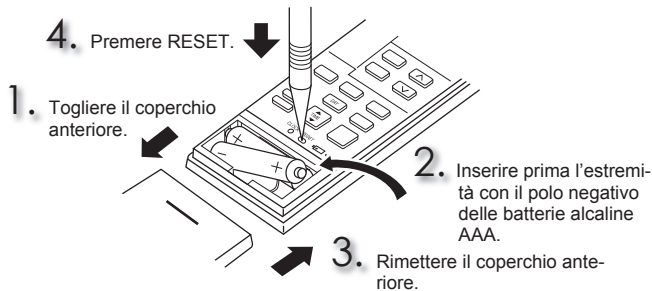

- Assicurarsi che la polarità delle batterie sia corretta.
- Non utilizzare batterie al manganese e batteria che perdano. Il telecomando potrebbe non funzionare correttamente.
- Non usare batterie ricaricabili.
- Sostituire tutte le batterie con batterie nuove dello stesso tipo.
- Le batterie possono essere utilizzate per circa 1 anno. Le batterie scadute, tuttavia, durano di meno.
- Premere delicatamente il tasto RESET con uno strumento sottile. Se non si preme il tasto RESET, il telecomando non può funzionare correttamente.

Impostazione dell'ora

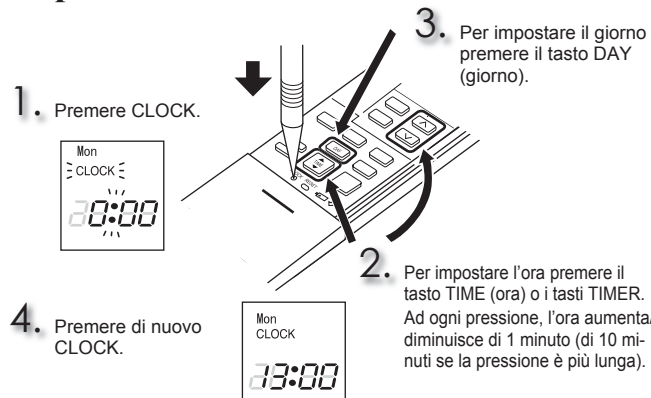

- Premere delicatamente il tasto CLOCK con uno strumento sottile.



SELEZIONE DELLE MODALITÀ DI FUNZIONAMENTO

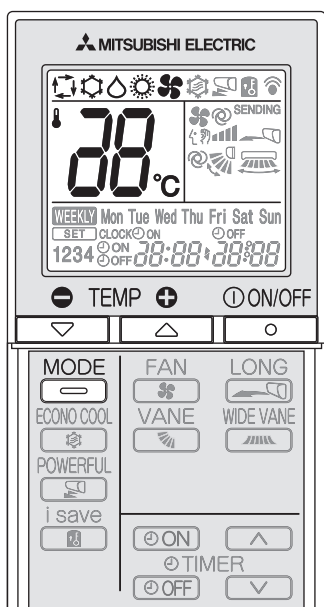

1 Premere per avviare il funzionamento.

2 Premere per selezionare la modalità di funzionamento. Ad ogni pressione del tasto, la modalità cambia nell'ordine seguente:



3 Premere per impostare la temperatura. Ad ogni pressione, la temperatura aumenta o scende di 1°C.

Premere per arrestare il funzionamento.

• Per selezionare la stessa impostazione la volta successiva basta premere .

Indicatori di funzionamento

Questi indicatori segnalano lo stato di funzionamento dell'unità.

Indicatore	Stato di funzionamento	Temperatura ambiente
	L'unità funziona per raggiungere la temperatura impostata	Differenza uguale o superiore a circa 2°C rispetto alla temperatura impostata
	La temperatura della stanza si avvicina a quella impostata	Differenza di circa 1 o 2°C rispetto alla temperatura impostata
	Modalità di attesa (solo durante il funzionamento di sistemi multipli)	—

Spia accesa Spia lampeggiante Spia spenta

Nota:

Funzionamento di sistemi multipli

Con un'unità esterna è possibile far funzionare due o più unità interne. Quando più unità interne funzionano simultaneamente, non è possibile attivare contemporaneamente le funzioni di raffreddamento e riscaldamento. Se su un'unità è selezionato COOL (RAFFREDDAMENTO) e su un'altra HEAT (RISCALDAMENTO), l'ultima unità selezionata entra in modalità di attesa.

Modo AUTO (Commutazione automatica)

L'unità seleziona la modalità di funzionamento in base alla differenza tra la temperatura ambiente e quella impostata. Nel modo AUTO, l'unità cambia modalità (RAFFREDDAMENTO→RISCALDAMENTO) quando tra la temperatura ambiente e quella impostata persiste una differenza di 2°C da più di 15 minuti.

Nota:

Se questa unità interna è collegata a un'unità esterna di tipo MXZ si consiglia di non utilizzare il modo Auto. Quando sono in funzione contemporaneamente più unità interne, è possibile che l'unità non riesca ad eseguire la commutazione tra il modo COOL (RAFFREDDAMENTO) e il modo HEAT (RISCALDAMENTO). In questo caso l'unità interna entra in modalità di attesa (fare riferimento alla tabella degli indicatori di funzionamento).

Modo RAFFREDDAMENTO (COOL)

Aria fresca alla temperatura desiderata.

Nota:

Non attivare il modo RAFFREDDAMENTO (COOL) quando la temperatura esterna è molto bassa (inferiore a -10°C). L'acqua condensatasi all'interno dell'unità può sgocciolare e bagnare o danneggiare mobili, ecc.

Modo DEUMIDIFICAZIONE (DRY)

Consente di deumidificare la stanza. La stanza potrebbe venire leggermente raffreddata.

Nella modalità DEUMIDIFICAZIONE non è possibile impostare la temperatura.

Modo RISCALDAMENTO (HEAT)

Aria calda alla temperatura desiderata.

Modo VENTILATORE (FAN)

Serve a far circolare l'aria nella stanza.

Nota:

Dopo il funzionamento in modalità RAFFREDDAMENTO/DEUMIDIFICAZIONE (COOL/DRY), si raccomanda di azionare il modo VENTILATORE (FAN) per asciugare l'interno dell'unità interna.

Funzionamento d'emergenza

Quando non è possibile utilizzare il telecomando...

È possibile attivare il funzionamento d'emergenza premendo l'apposito interruttore (E.O.SW) sull'unità interna.

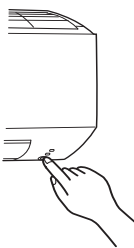

Ad ogni pressione del tasto E.O.SW, il funzionamento cambia nell'ordine seguente:

Indicatori di funzionamento

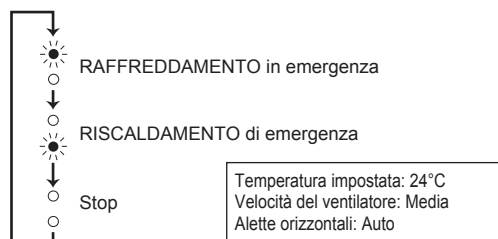

Nota:

I primi 30 minuti di funzionamento servono da test. Il comando della temperatura non funziona ed è impostata la velocità ventilatore Alta.

Funzione di riavvio automatico

Se si verifica un'interruzione di corrente o se si spegne l'alimentazione principale durante il funzionamento, la "funzione Riavvio automatico" riavvia automaticamente l'apparecchio nella modalità impostata con il telecomando subito prima dell'interruzione dell'alimentazione. Quando è impostato il timer, l'impostazione del timer viene annullata e l'apparecchio si avvia quando viene ripristinata l'alimentazione.

Se non si desidera usare questa funzione, consultare il servizio tecnico per far modificare l'impostazione dell'unità.

REGOLAZIONE DELLA VELOCITÀ DEL VENTILATORE E DELLA DIREZIONE DEL FLUSSO D'ARIA

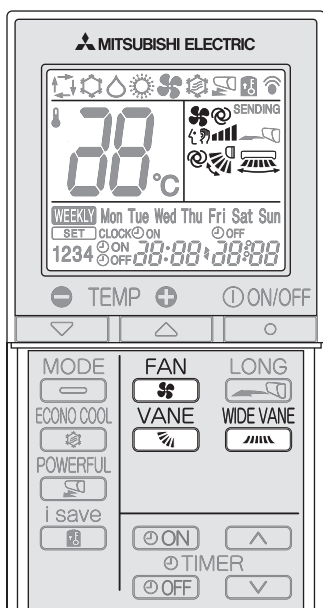

Premere **FAN** per selezionare la velocità del ventilatore. Ad ogni pressione del tasto, la velocità del ventilatore cambia nell'ordine seguente:

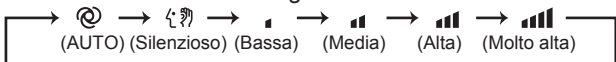

- Quando è impostata la funzione AUTO, l'unità interna emette due brevi segnali "bip".
- Per raffreddare/riscaldare l'ambiente in modo più rapido, selezionare una velocità del ventilatore più elevata. Si raccomanda di ridurre la velocità del ventilatore una volta raggiunta la temperatura desiderata.
- Per un funzionamento silenzioso, selezionare una velocità del ventilatore più bassa.

Nota:

Funzionamento di sistemi multipli

Quando vengono utilizzate simultaneamente più unità interne da una unità esterna in modo riscaldamento, la temperatura del flusso d'aria può risultare bassa. In questo caso, si raccomanda di regolare la velocità del ventilatore su AUTO.

Premere **VANE** per selezionare la direzione del flusso d'aria. Ad ogni pressione del tasto, la direzione del flusso d'aria cambia nell'ordine seguente:

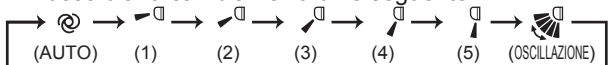

- Quando è impostata la funzione AUTO, l'unità interna emette due brevi segnali "bip".

Premere **WIDE VANE** per selezionare la direzione del flusso d'aria orizzontale. A ogni pressione del tasto, la direzione del flusso d'aria cambia nell'ordine seguente:

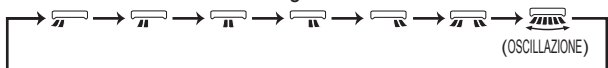

Direzione del flusso d'aria

(AUTO).....Le alette vengono posizionate secondo la direzione del flusso d'aria più efficace. **RAFFREDDAMENTO/DEUMIDIFICAZIONE:** posizione orizzontale. **RISCALDAMENTO:** posizione (5).

(Manuale).....Per un condizionamento d'aria efficace, selezionare la posizione superiore per il **RAFFREDDAMENTO/la DEUMIDIFICAZIONE** e la posizione inferiore per il **RISCALDAMENTO**. Se la posizione inferiore è stata selezionata durante il **RAFFREDDAMENTO/la DEUMIDIFICAZIONE**, l'aletta passa automaticamente alla posizione orizzontale dopo 0,5 - 1 ora per evitare il gocciolamento della condensa.

(Oscillazione) ...Le alette si muovono su e giù ad intermittenza.

FUNZIONE LONG (LUNGO)

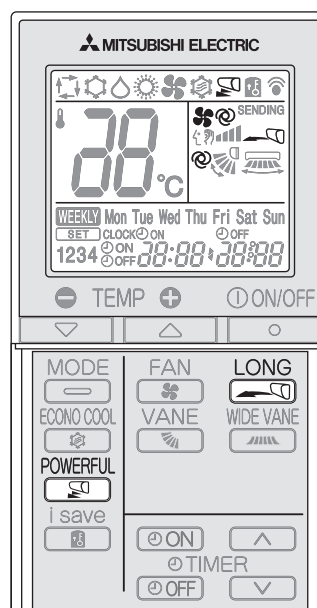

Premere **LONG** per avviare la funzione LONG (lungo).

- La velocità del ventilatore aumenta e le alette orizzontali si spostano nella posizione per il modo LONG (lungo).
- L'aria copre una distanza maggiore.

Premere nuovamente **LONG** per annullare la funzione LONG (lungo).

- La funzione LONG (lungo) viene annullata quando si preme il tasto ON/OFF (accensione/spengimento), VANE (alette) o ECONO COOL (raffreddamento economico).

FUNZIONE POWERFUL (MASSIMA POTENZA)

Premere **POWERFUL** in modo COOL (RAFFREDDAMENTO) o HEAT (RISCALDAMENTO) **Pagina 4** per avviare la funzione POWERFUL (massima potenza).

Velocità del ventilatore : velocità esclusiva del modo POWERFUL (massima potenza)

Alette orizzontali : posizione impostata o posizione del flusso d'aria verso il basso con impostazione AUTO

- Con la funzione POWERFUL (massima potenza) non è possibile impostare la temperatura.

Premere nuovamente **POWERFUL** per annullare la funzione POWERFUL (massima potenza).

- La funzione POWERFUL (massima potenza) viene annullata automaticamente dopo 15 minuti o quando si preme il tasto ON/OFF (accensione/spengimento), FAN (ventilatore), ECONO COOL (raffreddamento economico) o i-save.

FUNZIONAMENTO IN MODO I-SAVE

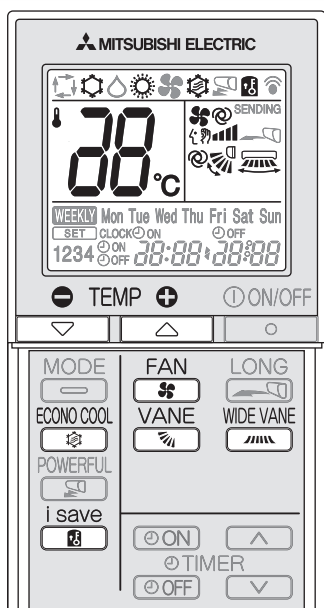

1 Per selezionare il modo i-save, premere mentre è attivo il modo COOL (raffreddamento), ECONO COOL (raffreddamento economico) o HEAT (riscaldamento).

2 Impostare la temperatura, la velocità del ventilatore e la direzione del flusso d'aria.

- Per selezionare la stessa impostazione la volta successiva basta premere .
- È possibile salvare due impostazioni. (Uno per i modi COOL/ECONO COOL (raffreddamento/raffreddamento economico); uno per il modo HEAT (riscaldamento))
- Selezionare la temperatura, la velocità del ventilatore e la direzione del flusso d'aria adeguate in funzione del locale.
- Di norma, l'impostazione minima della temperatura in modo RISCALDAMENTO è 16°C. Tuttavia, unicamente durante il funzionamento in modo i-save, l'impostazione minima della temperatura è pari a 10°C.

Premere di nuovo per annullare il funzionamento in modalità i-save.

- Il funzionamento in modo i-save viene inoltre annullato quando si preme il tasto MODE (modalità di funzionamento) o POWERFUL (massima potenza).

Funzionamento in modo i-save

Una funzione di richiamo semplificata consente di richiamare l'impostazione preferita (predefinita) con la semplice pressione del tasto . Premere nuovamente il tasto per tornare in un attimo all'impostazione precedente.

Esempio di utilizzazione:

1. Funzionamento con minor consumo di energia
Impostare una temperatura di 2°C o 3°C più elevata nel modo RAFFREDDAMENTO e ridurla di altrettanti gradi nel modo RISCALDAMENTO.
Questa impostazione è adatta quando il locale è inoccupato e mentre si dorme.
2. Salvataggio delle impostazioni utilizzate di frequente
Salvare l'impostazione preferita per i modi COOL/ECONO COOL e HEAT (raffreddamento/raffreddamento economico e riscaldamento). In questo modo, si potrà selezionare l'impostazione preferita premendo semplicemente un tasto.

Nota:

Quando si utilizza il sistema multiplo MXZ-8A140, la temperatura non può essere regolata a 10°C. Anche se si imposta una temperatura di 10°C, il condizionatore d'aria funzionerà a 16°C.

FUNZIONAMENTO "ECONO COOL"

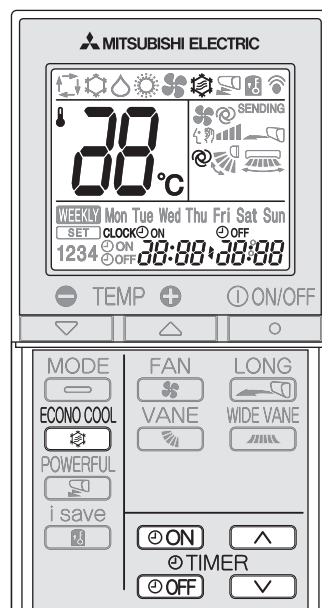

Per avviare il funzionamento in modalità ECONO COOL (refrigeramento economico), premere mentre è attiva la modalità di RAFFREDDAMENTO [pagina 4](#).

L'unità attiva la funzione di oscillazione verticale in vari cicli, in funzione della temperatura del flusso d'aria.

Premere nuovamente per annullare la modalità ECONO COOL.

- La funzione ECONO COOL (raffreddamento economico) viene annullata quando si preme il tasto VANE (alette), LONG (lungo) o POWERFUL (massima potenza).

Che cos'è la funzione "ECONO COOL" (RAFFREDDAMENTO ECONOMICO)?

L'oscillazione del flusso d'aria (modifica del flusso d'aria) dà una sensazione di maggiore freschezza rispetto a quando il flusso d'aria è costante. Così, anche se la temperatura impostata viene automaticamente aumentata di 2°C, è possibile ottenere un raffreddamento che garantisce lo stesso comfort. Ciò consente di beneficiare di un risparmio energetico.

FUNZIONAMENTO CON IL TIMER (TIMER ACCENSIONE/SPEGNIMENTO)

1 Premere o durante il funzionamento per impostare il timer.

(Timer ACCENSIONE): L'apparecchio si ACCENDERÀ all'ora impostata.

(Timer SPEGNIMENTO): L'apparecchio si SPEGNERÀ all'ora impostata.

* o lampeggia.

* Assicurarsi che l'ora e il giorno correnti siano impostati correttamente. [Pagina 3](#)

2 Per impostare l'ora del timer, premere (aumento) e (riduzione).

Ad ogni pressione, l'ora impostata aumenta o diminuisce di 10 minuti.

- Impostare il timer mentre lampeggia o .

3 Premere di nuovo o per annullare il timer.

Nota:

- È possibile impostare contemporaneamente il timer di ACCENSIONE e quello di SPEGNIMENTO. L'ordine delle operazioni del timer viene indicato da .
- In caso di interruzione di corrente mentre è impostato il timer ACCENSIONE/SPEGNIMENTO, vedere [pagina 4](#) "Funzione di riavvio automatico".

FUNZIONE WEEKLY TIMER (TIMER SETTIMANALE)

- Per i singoli giorni della settimana è possibile impostare massimo 4 timer di accensione o spegnimento.
- Per una settimana è possibile impostare massimo 28 timer di accensione o spegnimento.

Es.: programmazioni a 24 °C dalla sveglia al rientro a casa e programmazioni a 27 °C dal rientro a casa al momento di andare a dormire durante la settimana. Programmazioni a 27 °C dalla sveglia in tarda mattinata al momento di andare a dormire presto nel fine settimana.

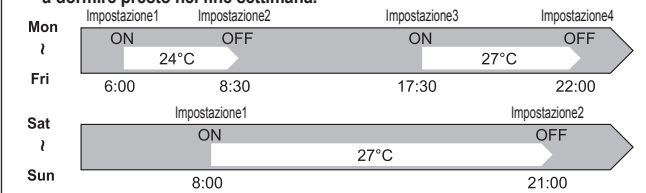

Nota:

L'impostazione del timer di accensione/spegnimento semplice è disponibile quando il timer settimanale è attivo. In questo caso il timer di accensione/spegnimento ha la priorità sul timer settimanale, che si attiva nuovamente al termine del ciclo di funzionamento del timer di accensione/spegnimento semplice.

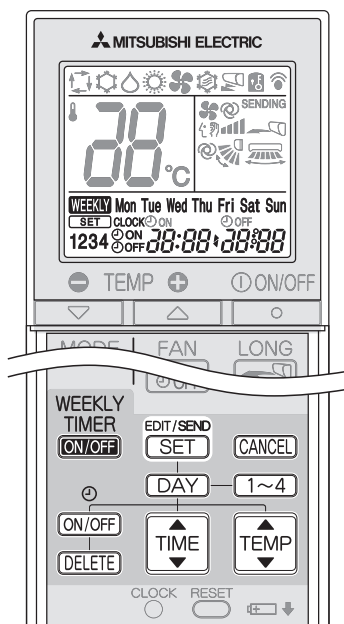

Impostazione del timer settimanale

* Assicurarsi che l'ora e il giorno correnti siano impostati correttamente.

1 Premere **EDIT/SEND SET** per entrare nella modalità di impostazione del timer settimanale.

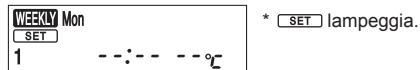

2 Premere **DAY** e **1~4** per selezionare l'impostazione del giorno e della data.

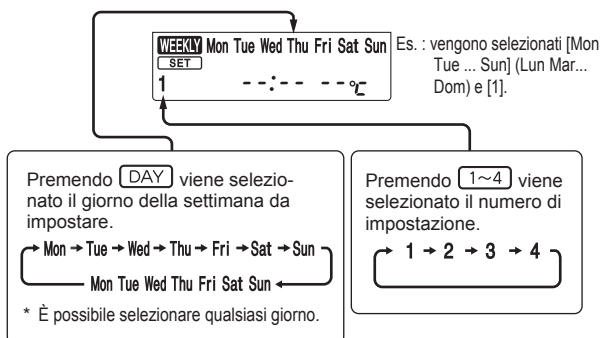

3 Premere **ON/OFF**, **TIME** e **TEMP** per impostare ON/OFF (accensione/spegnimento), TIME (ora) e TEMPERATURE (temperatura).

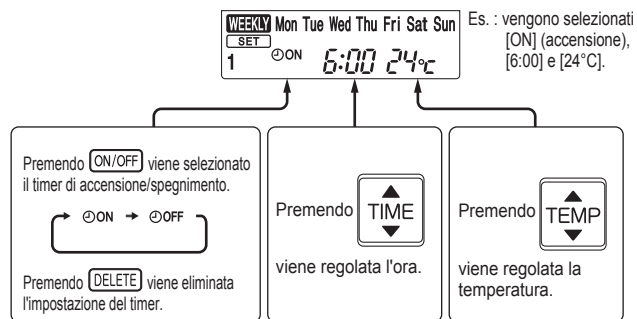

Premere **DAY** e **1~4** per continuare a impostare il timer per altri giorni e/o date.

4 Premere **EDIT/SEND SET** per completare e trasmettere l'impostazione del timer settimanale.



Nota:

- Premere **EDIT/SEND SET** per trasmettere le informazioni sulle impostazioni del timer settimanale all'unità interna. Puntare il telecomando verso l'unità interna per 3 secondi.
- Quando si imposta il timer per più giorni della settimana o più numeri, non è necessario premere **EDIT/SEND SET** per ogni impostazione. Premere **EDIT/SEND SET** una volta dopo aver completato tutte le impostazioni. Tutte le impostazioni del timer settimanale vengono salvate.
- Premere **EDIT/SEND SET** per entrare nella modalità di impostazione del timer settimanale e tenere premuto **DELETED** per 5 secondi per cancellare tutte le impostazioni del timer settimanale. Puntare il telecomando verso l'unità interna.

5 Premere **WEEKLY TIMER ON/OFF** per accendere il timer settimanale. (**WEEKLY** si accende.)

* Quando il timer settimanale è acceso, si accende il giorno della settimana di cui è completata l'impostazione del timer.

Premere di nuovo **WEEKLY TIMER ON/OFF** per spegnere il timer settimanale. (**WEEKLY** si spegne.)

Nota:

Le impostazioni salvate non vengono cancellate quando si spegne il timer settimanale.

Controllo dell'impostazione del timer settimanale

1 Premere **EDIT/SEND SET** per entrare nella modalità di impostazione del timer settimanale.

* **SET** lampeggia.

2 Premere **DAY** o **1~4** per visualizzare l'impostazione di un giorno o di un numero specifici.

Premere **CANCEL** per uscire dall'impostazione del timer settimanale.

Nota:

Quando si selezionano tutti i giorni della settimana per visualizzare le impostazioni ed è inclusa una diversa impostazione, viene visualizzato **--:--:--°C**.

Istruzioni:

- Prima di procedere alla pulizia, staccare l'alimentazione o spegnere l'interruttore.
- Fare attenzione a non toccare le parti metalliche con le mani.
- Non usare benzina, diluenti, polveri abrasive o insetticidi.
- Utilizzare esclusivamente detergenti delicati diluiti.
- Per l'asciugatura, non esporre i pezzi alla luce solare diretta, a calore diretto o fiamme.
- Non utilizzare acqua di temperatura superiore a 50°C.

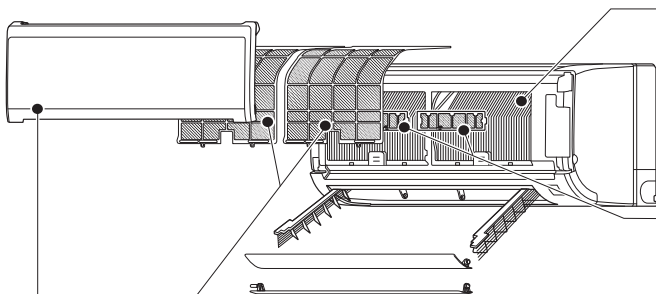

Filtro dell'aria (Filtro nano platino)

- **Pulire ogni 2 settimane**
- Eliminare lo sporco con un aspirapolvere o sciacquare con acqua.
- Dopo il lavaggio con acqua, farlo asciugare perfettamente, all'ombra.

Che cosa si intende per "Filtro nano platino"?

Il nano platino è una particella di ceramica che comprende una nanoparticella di platino. Le particelle sono incorporate nel materiale del filtro, di conseguenza il filtro possiede caratteristiche antibatteriche e antiodore semipermanenti. Per prestazioni, il filtro nano platino supera il filtro catechina (un bioflavonoide derivato dal tè verde). Il filtro nano platino utilizza questo composto non solo per migliorare la qualità dell'aria, ma anche per eliminare batteri e virus. Questo filtro d'aria possiede un effetto di durata semipermanente anche dopo il lavaggio con acqua.

Scambiatore di calore

- Indossare guanti per proteggere le mani.
- Utilizzare il kit di pulizia rapida QUICK CLEAN KIT (in opzione).
Numero pezzo **MAC-093SS-E**
- Per i dettagli, consultare le istruzioni del QUICK CLEAN KIT (kit di pulizia rapida).

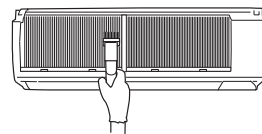

Filtro di pulizia dell'aria (filtro a enzimi anti-allergie elettrostatico, in opzione)

Ogni 3 mesi:

- Eliminare la sporcizia con un aspirapolvere.
- **Se non si riesce ad eliminare lo sporco con l'aspirapolvere:**
- Immergere il filtro con il relativo telaio in acqua tiepida prima di sciacquarlo.
- Dopo il lavaggio, farlo asciugare perfettamente, all'ombra.

Ogni anno:

- Per ottenere sempre prestazioni ottimali, sostituire il filtro di pulizia dell'aria con un nuovo filtro.
- Numero pezzo **MAC-2310FT-E**

! Importante

- **Per ottimizzare i risultati e ridurre il consumo di corrente, pulire regolarmente i filtri.**
- **I filtri sporchi causano la formazione di condensa all'interno del condizionatore, che favorisce la proliferazione di funghi, come la muffa. Si consiglia pertanto di pulire i filtri dell'aria ogni 2 settimane.**

Pannello anteriore

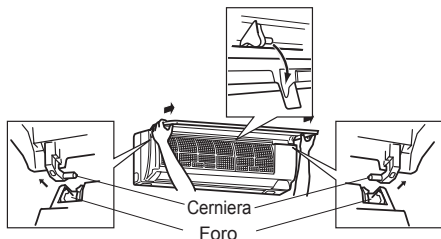

1. Sollevare il pannello anteriore finché non si avverte uno scatto.
2. Impugnare le cerniere e tirare per smontare, come illustrato nella figura in alto.
 - Strofinare con un panno morbido asciutto o sciacquare con acqua.
 - Non immergere in acqua per più di due ore.
 - Far asciugare perfettamente, all'ombra.
3. Per installare il pannello anteriore, seguire la procedura di rimozione in ordine inverso. Chiudere bene il pannello anteriore ed esercitare una pressione nei punti indicati dalle frecce.

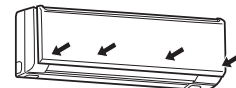

Uscita d'aria e ventilatore (prima di procedere alla pulizia, assicurarsi che il ventilatore sia spento)

1. Abbassare le alette orizzontali. Rimuovere quindi l'aletta superiore come illustrato nelle figure ① e ②.
 - Ripetere le operazioni ① e ② per l'aletta inferiore.

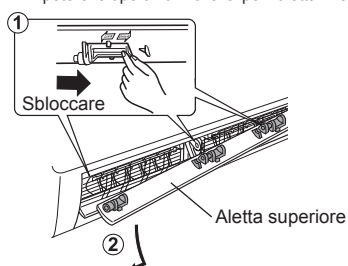

2. Aprire le due alette verticali una ad una.

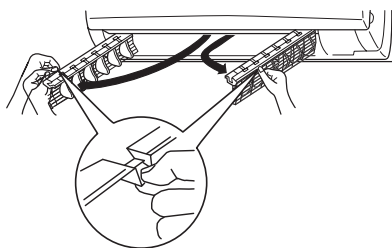

3. Pulire l'uscita d'aria e ventilatore.
 - Pulire con un panno morbido ed asciutto.

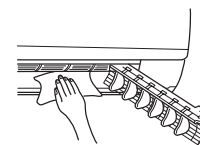

Pulire il ventilatore.

- Utilizzare il kit di pulizia rapida QUICK CLEAN KIT (in opzione).
Numero pezzo **MAC-093SS-E**
- Per i dettagli, consultare le istruzioni del QUICK CLEAN KIT.

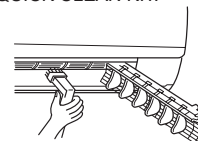

4. Riportare le alette verticali nella posizione originale, una dopo l'altra, inserendole nella rispettiva guida.
 - Premere le alette finché non scattano in sede.

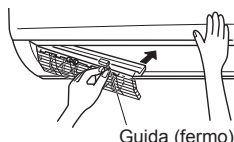

5. Installare le alette orizzontali seguendo la procedura di rimozione in ordine inverso.
 - Se le alette orizzontali non sono installate correttamente, al momento dell'accensione lampeggiano tutte le spie LED.

Nota:

Non sottoporre il ventilatore o la relativa protezione a trazioni eccessive.

IN CASO DI PROBLEMI

Indipendentemente dai controlli di cui sopra, se il climatizzatore dovesse continuare a non funzionare correttamente smettere di utilizzarlo e rivolgersi al rivenditore.

Sintomo	Spiegazione e punti da controllare
Unità interna	
L'unità non funziona.	<ul style="list-style-type: none"> L'interruttore è acceso? La spina del cavo di alimentazione è inserita? È impostato il timer di ACCENSIONE? Pagina 6
Tutte le spie LED dell'unità interna lampeggiano.	<ul style="list-style-type: none"> Le alette orizzontali sono installate correttamente? Pagina 8
Le alette orizzontali non si muovono.	<ul style="list-style-type: none"> Le alette orizzontali e quelle verticali sono installate correttamente? Pagina 8 La protezione del ventilatore è deformata?
Quando si riavvia l'unità, questa non riprende a funzionare prima che siano trascorsi circa 3 minuti.	<ul style="list-style-type: none"> Ciò è dovuto ad un intervento di protezione dell'unità da parte del microprocessore. Attendere.
Dall'uscita d'aria dell'unità interna fuoriesce foschia.	<ul style="list-style-type: none"> L'aria fresca proveniente dall'unità raffredda rapidamente l'umidità dell'aria nella stanza trasformandola in foschia.
L'operazione di oscillazione delle ALETTE ORIZZONTALI viene sospesa temporaneamente, quindi riavviata.	<ul style="list-style-type: none"> Ciò consente la normale esecuzione della funzione di oscillazione delle ALETTE ORIZZONTALI.
La direzione del flusso d'aria non cambia. La direzione delle alette orizzontali non può essere regolata con il telecomando.	<ul style="list-style-type: none"> Quando l'unità funziona in modalità RAFFREDDAMENTO o DEUMIDIFICAZIONE e l'aria soffia verso il basso per un periodo compreso tra 0,5 e 1 ora, la direzione del flusso d'aria viene automaticamente regolata sulla posizione orizzontale per evitare la formazione di condensa e lo sgocciolamento di acqua. In modalità di riscaldamento, se la temperatura del flusso d'aria è troppo bassa o durante lo sbrinamento, l'aria viene automaticamente emessa orizzontalmente.
Il funzionamento viene interrotto per circa 10 minuti durante il riscaldamento.	<ul style="list-style-type: none"> L'unità esterna è in fase di sbrinamento. Attendere: l'operazione richiede massimo 10 minuti. (Quando la temperatura esterna è troppo bassa e l'umidità troppo elevata, si forma brina.)
Quando torna la corrente, l'unità riprende a funzionare senza aver ricevuto alcun segnale dal telecomando.	<ul style="list-style-type: none"> Questi modelli sono dotati della funzione di riavvio automatico. Se si riavvia l'unità dopo averla spenta disattivando l'alimentazione principale (e non attraverso il telecomando), questa inizia automaticamente a funzionare nella stessa modalità che era stata impostata con il telecomando subito prima dello spegnimento dell'alimentazione principale. Consultare la parte intitolata "Funzione di riavvio automatico" Pagina 4.
In modalità RAFFREDDAMENTO (COOL)/DEUMIDIFICAZIONE (DRY), quando la temperatura ambiente si avvicina alla temperatura impostata, l'unità esterna si arresta, quindi si arresta anche il ventilatore interno. Successivamente, il ventilatore interno si attiva (ON) e si disattiva (OFF) in alternanza.	<ul style="list-style-type: none"> L'arresto del ventilatore interno una volta raggiunta la temperatura impostata è inteso a ridurre il consumo di energia. Qualche minuto dopo, tuttavia, ad intervalli regolari il ventilatore interno riprende a funzionare a bassa velocità per alcuni secondi onde rilevare la precisione della temperatura ambiente. Quando la temperatura ambiente aumenta e si attiva l'unità esterna, il ventilatore interno inizia a funzionare secondo le impostazioni definite sul telecomando.
L'unità interna scolorisce nel tempo.	<ul style="list-style-type: none"> Benché la plastica possa ingiallire per effetto di alcuni fattori, quali la luce ultravioletta e la temperatura, tale condizione non influisce sulle funzioni del prodotto.
Sistema multiplo	
L'unità interna non attiva si riscalda ed emette un rumore di acqua che scorre.	<ul style="list-style-type: none"> Una piccola quantità di refrigerante continua a scorrere nell'unità interna anche quando non è in funzione.
Quando si seleziona la funzione di riscaldamento, l'unità non entra subito in funzione.	<ul style="list-style-type: none"> Quando si avvia il funzionamento mentre è in corso lo sbrinamento dell'unità esterna, deve trascorrere qualche minuto (massimo 10 minuti) prima che inizi a soffiare aria calda.
Unità esterna	
Il ventilatore dell'unità esterna non gira anche se il compressore è in funzione. Anche se inizia a girare, si arresta subito.	<ul style="list-style-type: none"> Quando la temperatura esterna è bassa mentre è attiva la modalità di raffreddamento, il ventilatore funziona in modo intermittente per mantenere una sufficiente capacità di raffreddamento.
L'unità esterna perde acqua.	<ul style="list-style-type: none"> Durante il funzionamento in RAFFREDDAMENTO e DEUMIDIFICAZIONE, i tubi o le sezioni di collegamento si raffreddano, con conseguente formazione di condensa. In modalità riscaldamento, l'acqua condensatasi sullo scambiatore di calore gocciola. In modalità di riscaldamento, l'attivazione della funzione di sbrinamento scioglie il ghiaccio formatosi sull'unità esterna e lo fa sgocciolare.
Dall'unità esterna fuoriesce fumo bianco.	<ul style="list-style-type: none"> Durante il funzionamento in modo riscaldamento, il vapore generato dallo sbrinamento sembra fumo bianco.

Sintomo	Spiegazione e punti da controllare
Telecomando	
Il display del telecomando non appare o è oscurato. L'unità interna non risponde al segnale del telecomando.	<ul style="list-style-type: none"> Le batterie sono esaurite? Pagina 3 La polarità (+, -) delle batterie è corretta? Pagina 3 Si stanno premendo i tasti del telecomando di altre apparecchiature elettriche?
Il condizionatore non raffredda né riscalda	
La stanza non viene raffreddata o riscaldata a sufficienza.	<ul style="list-style-type: none"> L'impostazione della temperatura è adeguata? Pagina 4 La regolazione del ventilatore è adeguata? Regolare la velocità del ventilatore su un valore più elevato. Pagina 5 I filtri sono puliti? Pagina 8 Il ventilatore o lo scambiatore dell'unità interna sono puliti? Pagina 8 Vi sono elementi che bloccano la presa o l'uscita d'aria dell'unità interna o di quella esterna? Vi sono finestre o porte aperte?
Non si riesce a raffreddare a sufficienza la stanza.	<ul style="list-style-type: none"> Quando si utilizza un ventilatore o un fornello a gas nella stanza, il carico di raffreddamento aumenta, con un effetto di raffreddamento insufficiente. Quando la temperatura esterna è elevata, l'effetto di raffreddamento può non risultare sufficiente.
Non si riesce a riscaldare a sufficienza la stanza.	<ul style="list-style-type: none"> Quando la temperatura esterna è bassa, l'effetto di riscaldamento può non risultare sufficiente.
L'aria non viene emessa rapidamente in modalità di riscaldamento.	<ul style="list-style-type: none"> Occorre aspettare che il condizionatore si prepari ad emettere aria calda.
Flusso d'aria	
L'aria proveniente dall'unità interna ha un odore sgradevole.	<ul style="list-style-type: none"> I filtri sono puliti? Pagina 8 Il ventilatore o lo scambiatore dell'unità interna sono puliti? Pagina 8 L'unità potrebbe aspirare gli odori sgradevoli di cui sono impregnati pareti, tappeti, mobili, stoffa, ecc., e disperderli nell'aria.
Rumore	
Si avvertono scricchiolii.	<ul style="list-style-type: none"> Questi rumori sono causati dall'espansione o dalla contrazione del pannello anteriore e di altre parti a seguito degli sbalzi di temperatura.
Si sentono dei "gorgoglii".	<ul style="list-style-type: none"> Questo rumore si produce quando viene assorbita aria esterna dal tubo di scarico quando si accende l'aspiratore o il ventilatore: l'acqua contenuta nel tubo di scarico viene espulsa. Questo rumore si avverte anche quando nel tubo di scarico penetra violentemente aria esterna, in caso di forte vento.
L'unità interna emette un rumore meccanico.	<ul style="list-style-type: none"> Si tratta del rumore provocato dall'attivazione e dalla disattivazione del ventilatore o del compressore.
Si sente rumore di acqua che scorre.	<ul style="list-style-type: none"> Si tratta del rumore prodotto dallo scorrimento del refrigerante o di acqua di condensa all'interno dell'unità.
Talvolta viene udito un sibilo.	<ul style="list-style-type: none"> Questo rumore viene percepito quando s'inverte il flusso del refrigerante all'interno del condizionatore.
Timer	
Il timer settimanale non funziona secondo le impostazioni.	<ul style="list-style-type: none"> Il timer di accensione/spegnimento è impostato? Pagina 6 Trasmettere nuovamente le informazioni sulle impostazioni del timer settimanale all'unità interna. Una volta ricevute correttamente le informazioni, l'unità interna emette un suono prolungato. Se le informazioni non vengono ricevute, vengono emessi 3 suoni brevi. Assicurarsi che le informazioni siano state ricevute correttamente. Pagina 7 Quando si verifica un'interruzione di corrente e l'unità si spegne, l'orologio incorporato dell'unità interna non è più regolato correttamente. Di conseguenza è possibile che il timer settimanale non funzioni normalmente. Assicurarsi di installare il telecomando in un posto che consenta all'unità interna di ricevere il segnale. Pagina 3
L'unità si accende/si spegne automaticamente.	<ul style="list-style-type: none"> Il timer settimanale è impostato? Pagina 7

Nei seguenti casi, smettere di utilizzare il condizionatore d'aria e rivolgersi al rivenditore.

- Dall'unità interna cola o gocciola acqua.
- La spia dell'indicatore di funzionamento superiore lampeggia.
- L'interruttore del circuito scatta spesso.
- Il segnale del telecomando non viene ricevuto in stanze in cui vi siano lampadine elettroniche fluorescenti di tipo ON/OFF (lampadine fluorescenti del tipo a inversione, ecc.).
- Il funzionamento del condizionatore d'aria interferisce con la ricezione radio o TV. È possibile che risulti necessario dotare di un amplificatore l'apparecchio disturbato.
- Si sentono rumori inconsueti.

SE SI PREVEDE DI NON UTILIZZARE IL CONDIZIONATORE PER UN LUNGO PERIODO

- 1 Impostare alla temperatura più elevata in modalità **RAFFREDDAMENTO** manuale e lasciar funzionare per 3 o 4 ore. **Pagina 4**
 - Questa operazione consente di asciugare l'interno dell'unità.
 - La presenza di umidità all'interno del condizionatore favorisce la proliferazione di funghi, come la muffa.
- 2 Premere  per arrestare il condizionatore.
- 3 Spegner l'interruttore e/o staccare la spina del cavo di alimentazione.
- 4 Togliere tutte le batterie dal telecomando.

Quando si riutilizza il condizionatore d'aria:

- 1 Pulire il filtro dell'aria. **Pagina 8**
- 2 Controllare che la presa e l'uscita d'aria delle unità interna ed esterna non siano ostruite.
- 3 Controllare che il filo di messa a terra sia collegato correttamente.
- 4 Fare riferimento a "PREPARATIVI PER L'USO" e seguire le istruzioni. **Pagina 3**

POSIZIONE DI INSTALLAZIONE E COLLEGAMENTI ELETTRICI

Posizione di installazione

Non installare il condizionatore d'aria nei seguenti luoghi.

- Luoghi in cui vi sono grandi quantità di olio lubrificante.
- In presenza di aria salmastra.
- In presenza di gas solforosi, ad esempio vicino ad una sorgente calda.
- Luoghi in cui si rischiano schizzi d'olio o con presenza di fumi oleosi (ad esempio cucine o fabbriche, in cui potrebbero verificarsi modifiche o danneggiamenti delle proprietà plastiche).
- In presenza di apparecchiature ad alta frequenza o senza fili.
- Laddove l'aria dell'uscita d'aria dell'unità esterna sia bloccata.
- Luoghi in cui il rumore del funzionamento o l'aria dell'unità esterna non disturbino i vicini.

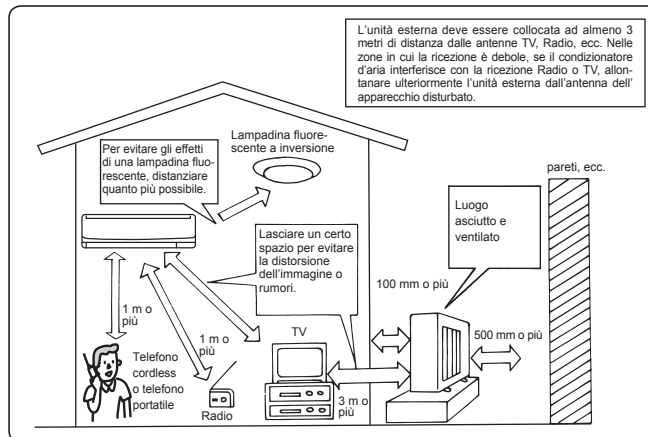

Collegamenti elettrici

- Riservare un circuito elettrico esclusivamente per l'alimentazione del condizionatore d'aria.
- Tener conto dell'ampereaggio massimo dell'interruttore di circuito, e non superarlo.

Per qualsiasi altro problema, rivolgersi al rivenditore.

SPECIFICHE

Modello	Nome modello		MSZ-GF60VE		MSZ-GF71VE	
	Interno		MSZ-GF60VE		MSZ-GF71VE	
	Esterno		MUZ-GF60VE		MUZ-GF71VE	
Funzione		Raffreddamento	Riscaldamento	Raffreddamento	Riscaldamento	
Alimentazione		~ N, 230 V, 50 Hz				
Capacità	kW	6,10	6,80	7,10	8,10	
Ingresso	kW	1,79	1,81	2,13	2,23	
Peso	Interno	kg	16			
	Esterno	kg	50		53	
Capacità fluido refrigerante (R410A)	kg	1,55		1,9		
Codice IP	Interno		IP 20			
	Esterno		IP 24			
Eccesso di pressione di funzionamento consentito	LP ps	MPa	1,64			
	HP ps	MPa	4,15			
Livello di rumore	Interno (Molto alto/Alto/Medio/Basso/Silenzioso)	dB(A)	49/45/41/37/29		49/45/41/37/30	
	Esterno	dB(A)	55	55	55	55

Gamma di funzionamento garantita

		Interno	Esterno
Raffreddamento	Limite superiore	32°C DB 23°C WB	46°C DB —
	Limite inferiore	21°C DB 15°C WB	-10°C DB —
Riscaldamento	Limite superiore	27°C DB —	24°C DB 18°C WB
	Limite inferiore	20°C DB —	-15°C DB -16°C WB

DB : termometro a secco
WB : termometro bagnato

Nota:

Temperatura di funzionamento
 Raffreddamento — Interno: 27°C con termometro a secco (DB),
 19°C con termometro bagnato (WB)
 Esterno: 35°C con termometro a secco (DB)
 Riscaldamento — Interno: 20°C con termometro a secco (DB)
 Esterno: 7°C con termometro a secco (DB),
 6°C con termometro bagnato (WB)



ΠΕΡΙΕΧΟΜΕΝΑ

■ ΜΕΤΡΑ ΑΣΦΑΛΕΙΑΣ	1
■ ΑΠΟΡΡΙΨΗ	2
■ ΟΝΟΜΑΣΙΑ ΤΟΥ ΚΑΘΕ ΕΞΑΡΤΗΜΑΤΟΣ	3
■ ΠΡΟΕΤΟΙΜΑΣΙΑ ΠΡΙΝ ΑΠΟ ΤΗ ΛΕΙΤΟΥΡΓΙΑ	3
■ ΕΠΙΛΟΓΗ ΚΑΤΑΣΤΑΣΗΣ ΛΕΙΤΟΥΡΓΙΑΣ	4
■ ΤΑΧΥΤΗΤΑ ΑΝΕΜΙΣΤΗΡΑ ΚΑΙ ΡΥΘΜΙΣΗ ΚΑΤΕΥΘΥΝΣΗΣ ΡΟΗΣ ΑΕΡΑ	5
■ ΛΕΙΤΟΥΡΓΙΑ ΑΠΟΣΤΑΣΗΣ (LONG)	5
■ ΛΕΙΤΟΥΡΓΙΑ ΜΕΓΑΛΗΣ ΙΣΧΥΟΣ (POWERFUL)	5
■ Ι-ΑΠΟΘΗΚΕΥΣΗ ΛΕΙΤΟΥΡΓΙΑΣ	6
■ ΛΕΙΤΟΥΡΓΙΑ ΨΥΞΗΣ ΕCONO (ECONO COOL)	6
■ ΛΕΙΤΟΥΡΓΙΑ ΤΟΥ ΧΡΟΝΟΔΙΑΚΟΠΤΗ (ON/OFF TIMER)	6
■ ΛΕΙΤΟΥΡΓΙΑ ΕΒΔΟΜΑΔΙΑΙΟΥ ΧΡΟΝΟΔΙΑΚΟΠΤΗ (WEEKLY TIMER)	7
■ ΚΑΘΑΡΙΣΜΟΣ	8
■ ΟΤΑΝ ΝΟΜΙΖΕΤΕ ΟΤΙ ΥΠΑΡΧΕΙ ΚΑΠΟΙΟ ΠΡΟΒΛΗΜΑ	9
■ ΟΤΑΝ ΤΟ ΚΛΙΜΑΤΙΣΤΙΚΟ ΔΕΝ ΠΡΟΚΕΙΤΑΙ ΝΑ ΛΕΙΤΟΥΡΓΗΣΕΙ ΓΙΑ ΠΟΛΥ ΚΑΙΡΟ	10
■ ΧΩΡΟΣ ΕΓΚΑΤΑΣΤΑΣΗΣ ΚΑΙ ΗΛΕΚΤΡΟΝΙΚΗ ΕΓΚΑΤΑΣΤΑΣΗ	10
■ ΠΡΟΔΙΑΓΡΑΦΕΣ	10







ΜΕΤΡΑ ΑΣΦΑΛΕΙΑΣ



- Επειδή σε αυτό το προϊόν χρησιμοποιούνται περιστρεφόμενα εργαλεία και ανταλλακτικά που μπορεί να προκαλέσουν ηλεκτροπληξία, βεβαιωθείτε ότι διαβάσατε αυτά τα "Μέτρα ασφαλείας" πριν από τη χρήση.
- Επειδή αυτά τα προειδοποιητικά άρθρα είναι σημαντικά για την ασφάλεια, βεβαιωθείτε ότι τα τηρείτε.
- Αφού διαβάσετε αυτό το εγχειρίδιο, φυλάξτε το μαζί με το εγχειρίδιο εγκατάστασης σε προσίπο μέρος για εύκολη αναφορά.





Σύμβολα και ερμηνεία

-  **ΠΡΟΕΙΔΟΠΟΙΗΣΗ:** Λανθασμένος χειρισμός είναι πολύ πιθανό να σας θέσει σε μεγάλο κίνδυνο, όπως θάνατο, σοβαρό τραυματισμό κλπ.
-  **ΠΡΟΣΟΧΗ:** Λανθασμένος χειρισμός ενδέχεται να σας θέσει σε σοβαρό κίνδυνο, ανάλογα με τις συνθήκες.



Ερμηνεία συμβόλων που χρησιμοποιούνται σε αυτό το εγχειρίδιο



-  : Βεβαιωθείτε ότι δεν το κάνετε.
-  : Βεβαιωθείτε ότι ακολουθείτε τις οδηγίες.
-  : Μην εισάγετε το δάχτυλό σας ή ξύλο, κλπ.
-  : Μην πατάτε επάνω στην εσωτερική/εξωτερική μονάδα και μην τοποθετείτε τίποτα επάνω σε αυτές.
-  : Κίνδυνος ηλεκτροπληξίας. Προσοχή!
-  : Βεβαιωθείτε ότι αποσυνδέσατε το καλώδιο τροφοδοσίας από την πρίζα.
-  : Βεβαιωθείτε ότι κλείσατε το ρεύμα.

 ΠΡΟΕΙΔΟΠΟΙΗΣΗ	
	<p>Μην συνδέετε το καλώδιο ρεύματος σε ενδιάμεσο σημείο, μη χρησιμοποιείτε πρόεκταση καλωδίου και μην συνδέετε πολλές συσκευές σε μια πρίζα.</p> <ul style="list-style-type: none"> • Υπάρχει κίνδυνος υπερθέρμανσης, πυρκαγιάς ή ηλεκτροπληξίας. <p>Βεβαιωθείτε ότι το καλώδιο τροφοδοσίας δεν είναι λερωμένο και συνδέστε το καλά στην πρίζα.</p> <ul style="list-style-type: none"> • Εάν το καλώδιο είναι λερωμένο, ενδέχεται να προκληθεί πυρκαγιά ή ηλεκτροπληξία. <p>Μην διπλώνετε, τραβάτε, φθείρετε, τροποποιείτε ή θερμαίνετε το καλώδιο τροφοδοσίας και μην τοποθετείτε βαριά αντικείμενα πάνω του.</p> <ul style="list-style-type: none"> • Υπάρχει κίνδυνος πρόκλησης πυρκαγιάς ή ηλεκτροπληξίας. <p>Μην ΑΝΟΙΓΕΤΕ/ΚΛΕΙΝΕΤΕ το διακόπτη ή μην αποσυνδέετε/συνδέετε το καλώδιο τροφοδοσίας κατά τη διάρκεια της λειτουργίας.</p> <ul style="list-style-type: none"> • Ενδέχεται να δημιουργηθούν σπινθήρες και να προκληθεί πυρκαγιά. • Αφού ΑΠΕΝΕΡΓΟΠΟΙΗΣΕΤΕ την εσωτερική μονάδα από το τηλεχειριστήριο, ΚΛΕΙΣΤΕ το διακόπτη ή αποσυνδέστε το καλώδιο τροφοδοσίας. <p>Μην εκθέτετε το σώμα σας απευθείας σε ψυχρό αέρα για παρατεταμένο χρονικό διάστημα.</p> <ul style="list-style-type: none"> • Είναι επιβλαβές για την υγεία σας. <p>Η εγκατάσταση, η μετατόπιση, η αποσυναρμολόγηση, η μετατροπή ή η επισκευή της μονάδας δεν πρέπει να γίνεται από τον χρήστη.</p> <ul style="list-style-type: none"> • Η κακή χρήση του κλιματιστικού ενδέχεται να προκαλέσει πυρκαγιά, ηλεκτροπληξία, τραυματισμό ή διαρροή νερού κ.λπ. Συμβουλευθείτε τον αντιπρόσωπό σας. • Εάν έχει φθαρεί το καλώδιο τροφοδοσίας, πρέπει η αντικατάστασή του να γίνει από τον κατασκευαστή ή τον εξουσιοδοτημένο αντιπρόσωπο επισκευών προκειμένου να αποφευχθεί ο κίνδυνος. <p>Κατά την εγκατάσταση, μετακίνηση ή συντήρηση της μονάδας, βεβαιωθείτε ότι στο κύκλωμα ψύξης δεν θα εισχωρήσει άλλη ουσία εκτός από το ενδεδειγμένο ψυκτικό (R410A).</p> <ul style="list-style-type: none"> • Η παρουσία ξένης ουσίας, όπως ο αέρας, μπορεί να προκαλέσει μη φυσιολογική αύξηση της πίεσης ή να οδηγήσει σε έκρηξη ή τραυματισμό. • Η χρήση κάποιου άλλου ψυκτικού υγρού από αυτό που ορίζεται για το σύστημα θα προκληθεί μηχανική βλάβη, δυσλειτουργία του συστήματος ή βλάβη της μονάδας. Στη χειρότερη περίπτωση, αυτό ενδέχεται να έχει σοβαρές επιπτώσεις στην ασφάλεια του προϊόντος. <p>Η παρούσα συσκευή δεν προορίζεται για χρήση από άτομα (συμπεριλαμβανομένων παιδιών) με μειωμένες φυσικές, αισθητηριακές ή νοητικές ικανότητες ή έλλειψη εμπειρίας και γνώσης, εκτός και αν επιβλέπονται ή τους έχουν δοθεί σαφείς οδηγίες σχετικά με την χρήση της συσκευής από άτομο υπεύθυνο για την ασφάλειά τους.</p> <p>Τα παιδιά θα πρέπει πάντα να επιβλέπονται ώστε να βεβαιώνεται ότι δεν παίζουν με τη συσκευή.</p>

	<p>Μην εισάγετε το δάχτυλό σας, ξύλα ή άλλα αντικείμενα στο στόμιο εισόδου/εξόδου αέρα.</p> <ul style="list-style-type: none"> • Ενδέχεται να προκληθεί τραυματισμός, καθώς ο ανεμιστήρας στο εσωτερικό της μονάδας περιστρέφεται με μεγάλη ταχύτητα κατά τη λειτουργία.
	<p>Σε περίπτωση μη φυσιολογικών συνθηκών (όπως μυρωδιάς καμένου), διακόψτε τη λειτουργία του κλιματιστικού και αποσυνδέστε το καλώδιο τροφοδοσίας ή ΚΛΕΙΣΤΕ το διακόπτη.</p> <ul style="list-style-type: none"> • Εάν το κλιματιστικό συνεχίσει να λειτουργεί σε μη φυσιολογικές συνθήκες, ενδέχεται να προκληθεί βλάβη, πυρκαγιά ή ηλεκτροπληξία. Σε αυτή την περίπτωση απευθυνθείτε στον αντιπρόσωπό σας.
	<p>Εάν το κλιματιστικό δεν παράγει ψύξη ή θέρμανση, ενδέχεται να υπάρχει διαρροή ψυκτικού υγρού. Σε αυτή την περίπτωση απευθυνθείτε στον αντιπρόσωπό σας. Εάν για την επισκευή απαιτείται η πλήρωση της μονάδας με ψυκτικό υγρό, συμβουλευτείτε τον τεχνικό συντήρησης.</p> <ul style="list-style-type: none"> • Το ψυκτικό υγρό που χρησιμοποιείται στο κλιματιστικό είναι ασφαλές. Σε φυσιολογικές συνθήκες δεν παρουσιάζει διαρροή. Ωστόσο, σε περίπτωση διαρροής ψυκτικού υγρού που έρθει σε επαφή με μια πηγή θερμότητας όπως αερόθερμο, σώμα κροσζίνης, ή φούρνο, το αέριο που παράγεται είναι επιβλαβές. <p>Ο χρήστης δεν πρέπει να επιχειρήσει ποτέ να πλύνει από μέσα την εσωτερική μονάδα. Εάν το εσωτερικό της μονάδας απαιτεί καθαρισμό, επικοινωνήστε με τον αντιπρόσωπό σας.</p> <ul style="list-style-type: none"> • Ένα ακατάλληλο απορρυπαντικό ενδέχεται να προκαλέσει φθορά στο πλαστικό υλικό εντός της μονάδας, με πιθανό αποτέλεσμα τη διαρροή νερού. Εάν το απορρυπαντικό έλθει σε επαφή με ηλεκτρικά μέρη του κινητήρα, το αποτέλεσμα θα είναι δυσλειτουργία, καπνός ή πυρκαγιά. <p>Η παρούσα συσκευή προορίζεται για χρήση από εξειδικευμένους ή εκπαιδευμένους χρήστες σε καταστήματα, στην ελαφρά βιομηχανία και σε φάρμες ή για εμπορική χρήση από μη εξειδικευμένους χρήστες.</p>
 ΠΡΟΣΟΧΗ	
	<p>Μην αγγίζετε το στόμιο εισόδου αέρα ή τα αλουμιένια ελάσματα της εσωτερικής/εξωτερικής μονάδας.</p> <ul style="list-style-type: none"> • Υπάρχει κίνδυνος τραυματισμού. <p>Μην χρησιμοποιείτε εντομοκτόνα ή εύφλεκτα σπρέι στη μονάδα.</p> <ul style="list-style-type: none"> • Ενδέχεται να προκληθεί πυρκαγιά ή παραμόρφωση της μονάδας.

ΜΕΤΡΑ ΑΣΦΑΛΕΙΑΣ

 ΠΡΟΣΟΧΗ	
	<p>Αποφύγετε την απευθείας έκθεση των κατοικίδιων ή των φυτών στη ροή του αέρα.</p> <ul style="list-style-type: none"> Είναι επιβλαβές για την υγεία τους. <p>Μην τοποθετείτε άλλες ηλεκτρικές συσκευές ή έπιπλα κάτω από την εσωτερική/εξωτερική μονάδα.</p> <ul style="list-style-type: none"> Ενδέχεται να στάξει νερό από τη μονάδα, προκαλώντας καταστροφή ή βλάβη σε αυτά. <p>Μην τοποθετείτε τη μονάδα σε κατεστραμμένη βάση εγκατάστασης.</p> <ul style="list-style-type: none"> Υπάρχει περίπτωση να πέσει η μονάδα και να προκαλέσει τραυματισμό. <p>Μην στηρίζετε σε ασταθές κάθισμα για τη λειτουργία ή τον καθαρισμό της μονάδας.</p> <ul style="list-style-type: none"> Ενδέχεται να τραυματιστείτε εάν πέσετε κάτω. <p>Μην τραβάτε το καλώδιο τροφοδοσίας.</p> <ul style="list-style-type: none"> Ενδέχεται να φθαρεί η εσωτερική καλωδίωση και να προκληθεί υπερθέρμανση ή πυρκαγιά. <p>Μην φορτίζετε ή αποσυναρμολογείτε τις μπαταρίες και μην τις πετάτε στη φωτιά.</p> <ul style="list-style-type: none"> Ενδέχεται να υπάρξει διαρροή υγρών μπαταρίας και να προκληθεί πυρκαγιά ή έκρηξη. <p>Μην χρησιμοποιείτε τη συσκευή για περισσότερο από 4 ώρες σε συνθήκες υψηλής υγρασίας (80% RH ή μεγαλύτερης) και/ή με ανοιχτά παράθυρα ή ανοιχτή εξωτερική πόρτα.</p> <ul style="list-style-type: none"> Αυτό ενδέχεται προκαλέσει τη συμπίκνωση νερού στο κλιματιστικό, που ίσως να στάξει και να βρέξει ή να καταστρέψει τα έπιπλά σας. Η συμπίκνωση νερού στο εσωτερικό του κλιματιστικού ενδέχεται να συμβάλει στην ανάπτυξη μυκήτων, όπως η μούχλα. <p>Μην χρησιμοποιείτε τη μονάδα για ειδικές λειτουργίες, όπως τη συντήρηση τροφίμων, την ανατροφή ζώων, την ανάπτυξη φυτών, ή τη συντήρηση συσκευών ακριβείας ή έργων τέχνης.</p> <ul style="list-style-type: none"> Μια τέτοια χρήση ενδέχεται να προκαλέσει φθορά στα αντικείμενα και είναι επιβλαβής για την υγεία των ζώων και των φυτών. <p>Μην εκθέτετε συσκευές καύσης απευθείας στη ροή του αέρα.</p> <ul style="list-style-type: none"> Μπορεί να προκληθεί ατελής καύση. <p>Μην βάζετε ποτέ τις μπαταρίες στο στόμα σας για κανένα λόγο ώστε να αποφύγετε την κατά λάθος κατάποσή τους.</p> <ul style="list-style-type: none"> Η κατάποση μπαταριών ενδέχεται να προκαλέσει πνιγμό και/ή δηλητηρίαση.
	<p>Πριν τον καθαρισμό της μονάδας, ΑΠΕΝΕΡΓΟΠΟΙΗΣΤΕ τη και αποσυνδέστε το καλώδιο τροφοδοσίας ή ΚΛΕΙΣΤΕ το διακόπτη.</p> <ul style="list-style-type: none"> Ενδέχεται να προκληθεί τραυματισμός, καθώς ο ανεμιστήρας στο εσωτερικό της μονάδας περιστρέφεται με μεγάλη ταχύτητα κατά τη λειτουργία. <p>Εάν δεν χρησιμοποιείτε τη μονάδα για μεγάλο χρονικό διάστημα, αποσυνδέστε το καλώδιο ρεύματος ή ΚΛΕΙΣΤΕ το διακόπτη.</p> <ul style="list-style-type: none"> Ενδέχεται να συσσωρευτεί βρομιά στη μονάδα και να προκληθεί υπερθέρμανση ή πυρκαγιά. <p>Αντικαταστήστε όλες τις μπαταρίες του τηλεχειριστηρίου με καινούργιες του ίδιου τύπου.</p> <ul style="list-style-type: none"> Η χρήση μιας παλιάς μπαταρίας με μια καινούρια ενδέχεται να προκαλέσει υπερθέρμανση, διαρροή ή έκρηξη. <p>Εάν το υγρό των μπαταριών έρθει σε επαφή με το δέρμα ή τα ρούχα σας, ξεπλύντε τα καλά με νερό.</p> <ul style="list-style-type: none"> Εάν το υγρό των μπαταριών έρθει σε επαφή με τα μάτια σας, ξεπλύντε τα καλά με νερό και συμβουλευτείτε έναν γιατρό. <p>Βεβαιωθείτε ότι ο χώρος αερίζεται καλά, εάν χρησιμοποιείτε τη μονάδα μαζί με μια συσκευή καύσης.</p> <ul style="list-style-type: none"> Ο μη επαρκής εξαερισμός ενδέχεται να προκαλέσει θάνατο από ασφυξία. <p>ΚΛΕΙΝΕΤΕ το διακόπτη όταν ακούγονται βροντές και υπάρχει πιθανότητα πτώσης κεραυνών.</p> <ul style="list-style-type: none"> Ενδέχεται να προκληθεί βλάβη στη μονάδα σε περίπτωση πτώσης κεραυνών. <p>Μετά τη χρήση του κλιματιστικού για μεγάλο χρονικό διάστημα, εκτός από τον τυπικό καθαρισμό πρέπει να εκτελείται έλεγχος και συντήρηση.</p> <ul style="list-style-type: none"> Οι βρομιές και η σκόνη που συσσωρεύονται στη μονάδα ενδέχεται να δημιουργούν δυσάρεστες οσμές, να συμβάλλουν στο σχηματισμό μυκήτων, όπως μούχλα, ή να φράζουν τις διόδους αποστράγγισης, προκαλώντας διαρροή νερού από την εσωτερική μονάδα. Συμβουλευτείτε τον αντιπρόσωπό σας σχετικά με τις εργασίες ελέγχου και συντήρησης, οι οποίες απαιτούν εξειδικευμένες γνώσεις και ικανότητες.



	<p>Μην λειτουργείτε τους διακόπτες με βρεγμένα χέρια.</p> <ul style="list-style-type: none"> Υπάρχει κίνδυνος ηλεκτροπληξίας. <p>Μην καθαρίζετε το κλιματιστικό με νερό και μην τοποθετείτε πάνω του αντικείμενα που περιέχουν νερό, όπως βάζα.</p> <ul style="list-style-type: none"> Υπάρχει κίνδυνος πρόκλησης πυρκαγιάς ή ηλεκτροπληξίας.
	<p>Μην στηρίζετε και μην τοποθετείτε αντικείμενα επάνω στην εξωτερική μονάδα.</p> <ul style="list-style-type: none"> Ενδέχεται να τραυματιστείτε σε περίπτωση πτώσης.

ΣΗΜΑΝΤΙΚΟ

Τα βρώμικα φίλτρα προκαλούν συμπίκνωση νερού στο εσωτερικό του κλιματιστικού, η οποία θα συμβάλει στην ανάπτυξη μυκήτων, όπως η μούχλα. Γι' αυτό συστήνεται να καθαρίζετε τα φίλτρα αέρα κάθε 2 εβδομάδες.

Για εγκατάσταση

ΠΡΟΕΙΔΟΠΟΙΗΣΗ

	<p>Συμβουλευτείτε τον αντιπρόσωπό σας για την εγκατάσταση του κλιματιστικού.</p> <ul style="list-style-type: none"> Η εγκατάσταση δεν μπορεί να γίνει από το χρήστη, γιατί απαιτεί ειδικές γνώσεις και ικανότητες. Από εσφαλμένη εγκατάσταση του κλιματιστικού ενδέχεται να προκληθεί διαρροή νερού, πυρκαγιά ή ηλεκτροπληξία. <p>Η τροφοδοσία του κλιματιστικού πρέπει να γίνεται από ξεχωριστή τριζα.</p> <ul style="list-style-type: none"> Διαφορετικά υπάρχει κίνδυνος υπερθέρμανσης ή πυρκαγιάς. <p>Μην εγκαθιστάτε τη μονάδα σε σημεία όπου μπορεί να υπάρξει διαρροή εύφλεκτων αερίων.</p> <ul style="list-style-type: none"> Εάν υπάρξει διαρροή και συγκέντρωση αερίου γύρω από τη μονάδα, μπορεί να προκληθεί έκρηξη.
	<p>Γειώστε σωστά τη μονάδα.</p> <ul style="list-style-type: none"> Μην συνδέετε το καλώδιο γείωσης σε σωλήνα αερίου, νερού, σε αλεξίκεραυνο ή στο καλώδιο γείωσης του τηλεφώνου. Εάν η γείωση της μονάδας δεν γίνει σωστά, υπάρχει κίνδυνος ηλεκτροπληξίας.

ΠΡΟΣΟΧΗ

	<p>Εγκαταστήστε έναν διακόπτη διαφυγής γείωσης, ανάλογα με τη θέση εγκατάστασης του κλιματιστικού (όπως σε περιοχές με υψηλά επίπεδα υγρασίας).</p> <ul style="list-style-type: none"> Εάν δεν γίνει εγκατάσταση διακόπτη διαφυγής γείωσης, μπορεί να προκληθεί ηλεκτροπληξία. <p>Βεβαιωθείτε ότι το σύστημα αποστράγγισης νερού λειτουργεί κανονικά.</p> <ul style="list-style-type: none"> Εάν το σύστημα αποστράγγισης δεν λειτουργεί κανονικά, ενδέχεται να στάξει νερό από την εσωτερική ή την εξωτερική μονάδα και να βρέξει ή να καταστρέψει τα έπιπλά σας.
---	--

Σε περίπτωση μη φυσιολογικών συνθηκών
 Διακόψτε αμέσως τη λειτουργία του κλιματιστικού και συμβουλευτείτε τον αντιπρόσωπό σας.

ΑΠΟΡΡΙΨΗ

Για την απόρριψη αυτού του προϊόντος, συμβουλευτείτε τον αντιπρόσωπό σας.



Fig. 1

Σημείωση:

Αυτό το σύμβολο αφορά μόνο χώρες της ΕΕ.
 Αυτό το σύμβολο συμφωνεί με το Άρθρο 10 της οδηγίας 2002/96/ΕΚ Πληροφορίες για τους χρήστες και το Παράρτημα IV ή/και με το Άρθρο 20 της οδηγίας 2006/66/ΕΚ Πληροφορίες για τους τελικούς χρήστες και το Παράρτημα II.

Το προϊόν MITSUBISHI ELECTRIC που διαθέτετε είναι σχεδιασμένο και κατασκευασμένο από υλικά και εξαρτήματα υψηλής ποιότητας, τα οποία μπορούν να ανακυκλωθούν ή/και να χρησιμοποιηθούν ξανά.
 Το σύμβολο αυτό σημαίνει ότι ο ηλεκτρικός και ηλεκτρονικός εξοπλισμός, οι μπαταρίες και οι συσσωρευτές, στο τέλος της διάρκειας ζωής τους, θα πρέπει να απορριφθούν ξεχωριστά από τα υπόλοιπα οικιακά απορρίμμάτα σας.
 Αν έχει εκτυπωθεί ένα χημικό σύμβολο κάτω από το σύμβολο που απεικονίζεται στην Fig. 1, αυτό το χημικό σύμβολο σημαίνει ότι η μπαταρία ή ο συσσωρευτής περιέχει ένα βαρύ μέταλλο σε ορισμένη συγκέντρωση. Αυτό θα υποδεικνύεται ως ακολούθως: Hg: υδράργυρος (0,005%), Cd: κάδμιο (0,002%), Pb: μόλυβδος (0,004%)
 Στην Ευρωπαϊκή Ένωση υπάρχουν ξεχωριστά συστήματα συλλογής για τα χρησιμοποιούμενα ηλεκτρικά και ηλεκτρονικά προϊόντα, τις μπαταρίες και τους συσσωρευτές. Παρακαλούμε διαβάστε αυτόν τον εξοπλισμό, τις μπαταρίες και τους συσσωρευτές στο τοπικό σας κοινοτικό κέντρο συλλογής/ανακύκλωσης απορριμμάτων.
 Βοηθήστε μας να προστατεύσουμε το περιβάλλον στο οποίο ζούμε!

ΟΝΟΜΑΣΙΑ ΤΟΥ ΚΑΘΕ ΕΞΑΡΤΗΜΑΤΟΣ

Εσωτερική μονάδα

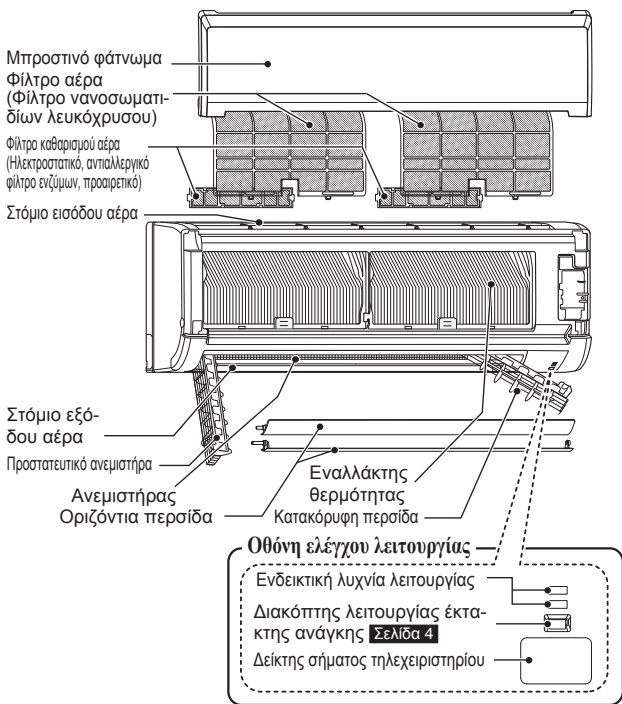

Εξωτερική μονάδα

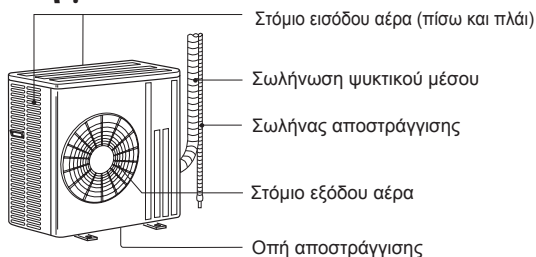

Η εμφάνιση των εξωτερικών μονάδων ενδέχεται να διαφέρει.

Τηλεχειριστήριο

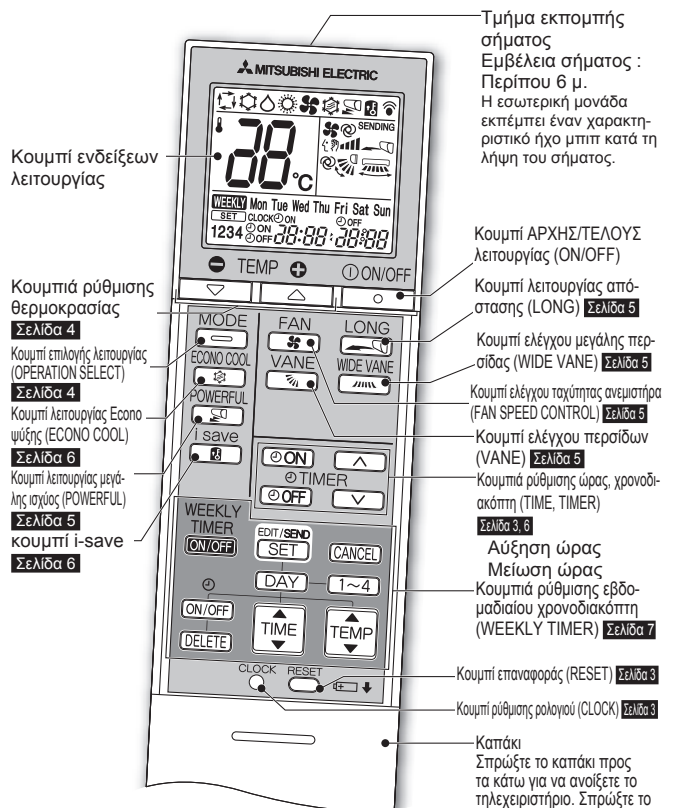

Βάση τηλεχειριστηρίου

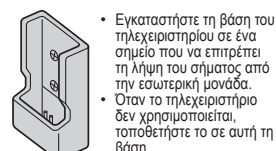

Χρησιμοποιήστε μόνο το τηλεχειριστήριο που παρέχεται με τη μονάδα. Μην χρησιμοποιείτε άλλα τηλεχειριστήρια. Αν δύο ή περισσότερες εσωτερικές μονάδες έχουν εγκατασταθεί σε μικρή απόσταση η μία από την άλλη, κάποια εσωτερική μονάδα η οποία δεν προορίζεται για χειρισμό ενδέχεται να ανταποκριθεί στο τηλεχειριστήριο.

ΠΡΟΕΤΟΙΜΑΣΙΑ ΠΡΙΝ ΑΠΟ ΤΗ ΛΕΙΤΟΥΡΓΙΑ

Πριν από τη λειτουργία: Συνδέστε το καλώδιο ρεύματος στην πρίζα ή/και ανοίξτε το διακόπτη.

Τοποθέτηση των μπαταριών του τηλεχειριστηρίου

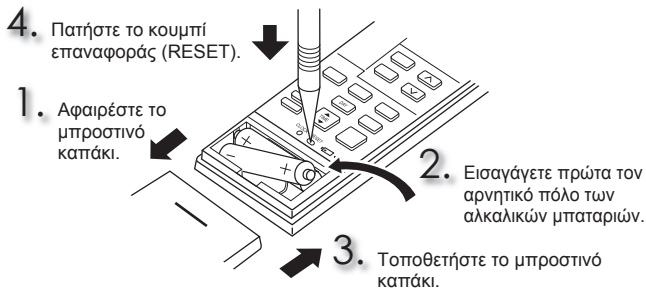

- Ελέγξτε εάν είναι σωστή η πολικότητα των μπαταριών.
- Μην χρησιμοποιείτε μπαταρίες μαγνήτιου και μπαταρίες με διαρροή. Το τηλεχειριστήριο μπορεί να μην λειτουργεί σωστά.
- Μην χρησιμοποιείτε επαναφορτιζόμενες μπαταρίες.
- Αντικαταστήστε όλες τις μπαταρίες με καινούριες του ίδιου τύπου.
- Η διάρκεια ζωής των μπαταριών είναι περίπου 1 χρόνος. Ωστόσο η διάρκεια ζωής των μπαταριών που έχουν αποθηκευτεί για μεγάλο χρονικό διάστημα είναι μικρότερη.
- Πατήστε απαλά το κουμπί επαναφοράς (RESET) χρησιμοποιώντας ένα λεπτό ραβδάκι. Εάν δεν πατηθεί το κουμπί επαναφοράς (RESET), το τηλεχειριστήριο ενδέχεται να μην λειτουργεί σωστά.

Ρύθμιση της ώρας

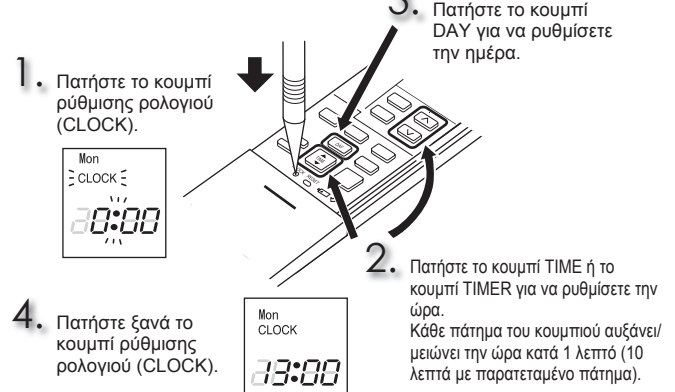

- Πατήστε απαλά το κουμπί ρύθμισης ρολογιού (CLOCK) χρησιμοποιώντας ένα λεπτό ραβδάκι.

ΕΠΙΛΟΓΗ ΚΑΤΑΣΤΑΣΗΣ ΛΕΙΤΟΥΡΓΙΑΣ

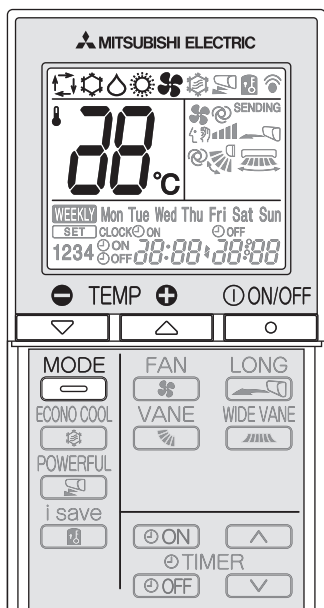

1 Πατήστε το κουμπί για να ξεκινήσει η λειτουργία.

2 Πατήστε το κουμπί για να επιλέξετε την κατάσταση λειτουργίας. Με κάθε πάτημα αλλάζει η κατάσταση λειτουργίας με την παρακάτω σειρά:

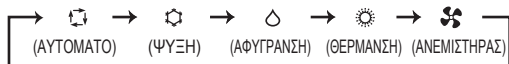

3 Πατήστε το κουμπί ή για να ρυθμίσετε τη θερμοκρασία. Κάθε πάτημα αυξάνει ή μειώνει τη θερμοκρασία κατά 1°C.

Πατήστε το κουμπί για να σταματήσετε τη λειτουργία.

• Η ίδια ρύθμιση επιλέγεται την επόμενη φορά πατώντας απλά το κουμπί .

Ενδεικτική λυχνία λειτουργίας

Η ενδεικτική λυχνία λειτουργίας δείχνει την κατάσταση λειτουργίας της μονάδας.

Ένδειξη	Κατάσταση λειτουργίας	Θερμοκρασία δωματίου
	Η μονάδα λειτουργεί μέχρι να φτάσει στην επιλεγμένη θερμοκρασία	Διαφορά θερμοκρασίας περίπου 2°C ή περισσότερο από την επιλεγμένη θερμοκρασία
	Η θερμοκρασία δωματίου πλησιάζει στην επιλεγμένη θερμοκρασία	Διαφορά θερμοκρασίας περίπου 1 έως 2°C από την επιλεγμένη θερμοκρασία
	Κατάσταση αναμονής (μόνο κατά τη λειτουργία πολλαπλού συστήματος)	—

Ανάβει Αναβοσβήνει Δεν ανάβει

Σημείωση:

Λειτουργία πολλαπλού συστήματος

Δύο ή περισσότερες εσωτερικές μονάδες μπορούν να λειτουργούν με μία εξωτερική μονάδα. Όταν λειτουργούν ταυτόχρονα περισσότερες από μία εσωτερικές μονάδες, η λειτουργίες ψύξης και θέρμανσης δεν μπορούν να εκτελούνται παράλληλα. Εάν σε μια μονάδα έχει επιλεγεί η λειτουργία ΨΥΞΗΣ (COOL) και σε μια άλλη μονάδα έχει επιλεγεί η λειτουργία ΘΕΡΜΑΝΣΗΣ (HEAT) ή αντίστροφα, η μονάδα που επιλέχθηκε τελευταία μεταβαίνει σε κατάσταση αναμονής.

Λειτουργία ΑΥΤΟΜΑΤΟ (Αυτόματη εναλλαγή)

Η μονάδα επιλέγει την κατάσταση λειτουργίας ανάλογα με τη διαφορά θερμοκρασίας του χώρου και της επιλεγμένης θερμοκρασίας. Στη λειτουργία ΑΥΤΟΜΑΤΟ, η μονάδα εναλλάσσει μεταξύ των λειτουργιών (ΨΥΞΗ ↔ ΘΕΡΜΑΝΣΗ) όταν υπάρχει διαφορά θερμοκρασίας 2°C από την επιλεγμένη θερμοκρασία για παραπάνω από 15 λεπτά.

Σημείωση:

Η λειτουργία Αυτόματο (Auto Mode) δεν συνιστάται εάν αυτή η εσωτερική μονάδα είναι συνδεδεμένη σε μια εξωτερική μονάδα τύπου MXZ. Κατά την ταυτόχρονη λειτουργία πολλαπλών εσωτερικών μονάδων, η μονάδα ενδέχεται να μην είναι δυνατό να κάνει εναλλαγή των λειτουργιών ΨΥΞΗΣ (COOL) και ΘΕΡΜΑΝΣΗΣ (HEAT). Σε αυτή την περίπτωση, η εσωτερική μονάδα τίθεται σε λειτουργία αναμονής (Ανατρέξτε στον πίνακα Ενδεικτικής λυχνίας λειτουργίας).

Λειτουργία ΨΥΞΗ

Απολαύστε την παροχή ψυχρού αέρα στη θερμοκρασία που θέλετε.

Σημείωση:

Μην χρησιμοποιείτε τη λειτουργία ΨΥΞΗ σε πολύ χαμηλές εξωτερικές θερμοκρασίες (λιγότερο από -10°C). Το νερό που συγκεντρώνεται στη μονάδα ενδέχεται να στάξει και να βρέξει ή να καταστρέψει τα έπιπλα κλπ.

Λειτουργία ΑΦΥΓΡΑΝΣΗ

Αφαιρέστε την υγρασία από το χώρο σας. Ο χώρος ψύχεται ελαφρώς. Δεν είναι δυνατή η ρύθμιση της θερμοκρασίας κατά τη λειτουργία ΑΦΥΓΡΑΝΣΗ.

Λειτουργία ΘΕΡΜΑΝΣΗ

Απολαύστε την παροχή ζεστού αέρα στη θερμοκρασία που θέλετε.

Λειτουργία ΑΝΕΜΙΣΤΗΡΑ

Πραγματοποιείται κυκλοφορία του αέρα στο δωμάτιό σας.

Σημείωση:

Μετά τη λειτουργία COOL/DRY, συνιστάται να ενεργοποιήσετε τη λειτουργία FAN, για να στεγνώσει η εσωτερική μονάδα.

Λειτουργία έκτακτης ανάγκης

Όταν το τηλεχειριστήριο δεν μπορεί να χρησιμοποιηθεί...

Η λειτουργία έκτακτης ανάγκης ενεργοποιείται με το πάτημα του διακόπτη λειτουργίας έκτακτης ανάγκης (E.O.SW) στην εσωτερική μονάδα.

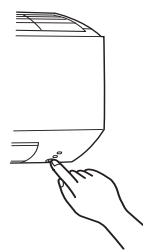

Κάθε φορά που πατάτε το διακόπτη λειτουργίας έκτακτης ανάγκης (E.O.SW), αλλάζει η λειτουργία με την εξής σειρά:

Ενδεικτική λυχνία λειτουργίας

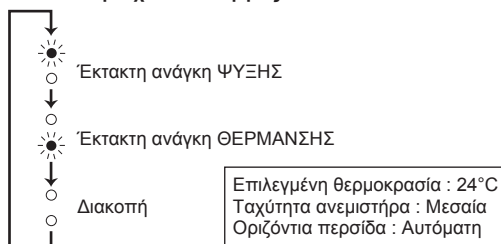

Επιλεγμένη θερμοκρασία : 24°C
Ταχύτητα ανεμιστήρα : Μεσαία
Οριζόντια περσίδα : Αυτόματη

Σημείωση:

Τα πρώτα 30 λεπτά εκτελείται λειτουργία ελέγχου. Ο έλεγχος θερμοκρασίας δεν λειτουργεί και η ταχύτητα του ανεμιστήρα έχει οριστεί σε Υψηλή.

Λειτουργία αυτόματης επανεκκίνησης

Εάν υπάρχει διακοπή ρεύματος ή κλείσει ο κεντρικός διακόπτης παροχής ρεύματος στη διάρκεια της λειτουργίας, η "Λειτουργία αυτόματης επανεκκίνησης" ενεργοποιείται αυτόματα ώστε η συσκευή να λειτουργήσει ξανά με τον ίδιο τρόπο λειτουργίας που είχε οριστεί από το τηλεχειριστήριο πριν τη διακοπή ρεύματος. Εάν έχει ρυθμιστεί χρονοδιακόπτης, η ρύθμιση του χρονοδιακόπτη ακυρώνεται και η μονάδα αρχίζει να λειτουργεί ξανά όταν επανέλθει το ρεύμα.

Εάν δεν θέλετε να χρησιμοποιήσετε αυτή τη λειτουργία, επικοινωνήστε με την αντιπροσωπεία γιατί θα πρέπει να αλλάξει η ρύθμιση της μονάδας.

ΤΑΧΥΤΗΤΑ ΑΝΕΜΙΣΤΗΡΑ ΚΑΙ ΡΥΘΜΙΣΗ ΚΑΤΕΥΘΥΝΣΗΣ ΡΟΗΣ ΑΕΡΑ

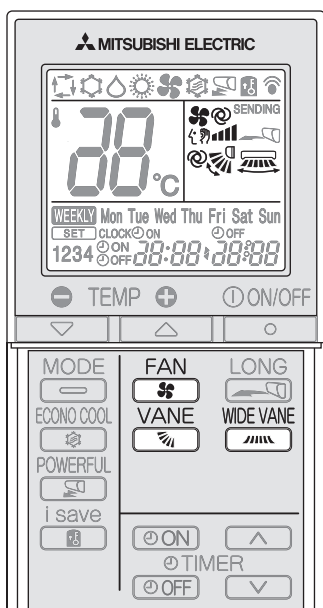

Πατήστε το κουμπί για να επιλέξετε την ταχύτητα του ανεμιστήρα. Με κάθε πάτημα αλλάζει η ταχύτητα του ανεμιστήρα με την παρακάτω σειρά:

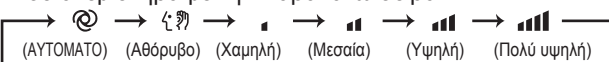

- Δύο σύντομοι χαρακτηριστικοί ήχοι μπιπ ακούγονται από την εσωτερική μονάδα όταν επιλεγεί η λειτουργία ΑΥΤΟΜΑΤΟ.
- Αυξήστε την ταχύτητα του ανεμιστήρα για να ψύξετε/θερμάνετε τον χώρο σε πιο σύντομο χρόνο. Συνιστάται η μείωση της ταχύτητας του ανεμιστήρα μόλις το δωμάτιο ψυχθεί/θερμανθεί.
- Ελαττώστε την ταχύτητα του ανεμιστήρα για αθόρυβη λειτουργία.

Σημείωση:

Λειτουργία πολλαπλού συστήματος

Όταν πολλές εσωτερικές μονάδες λειτουργούν ταυτόχρονα από μία εξωτερική μονάδα για παροχή θέρμανσης, η θερμοκρασία της ροής αέρα ενδέχεται να είναι χαμηλή. Σε αυτή την περίπτωση, συνιστάται η ρύθμιση της ταχύτητας του ανεμιστήρα σε ΑΥΤΟΜΑΤΟ.

Πατήστε το κουμπί για να επιλέξετε την κατεύθυνση της ροής αέρα.



- Δύο σύντομοι χαρακτηριστικοί ήχοι μπιπ ακούγονται από την εσωτερική μονάδα όταν επιλεγεί η λειτουργία ΑΥΤΟΜΑΤΟ.

Πατήστε το κουμπί για να επιλέξετε την οριζόντια κατεύθυνση ροής αέρα. Με κάθε πάτημα αλλάζει η κατεύθυνση ροής αέρα με την παρακάτω σειρά:

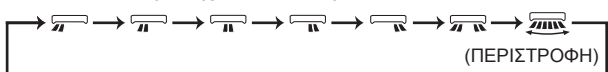

Κατεύθυνση ροής αέρα

(ΑΥΤΟΜΑΤΟ)... Η περσίδα ρυθμίζεται στην κατεύθυνση ροής αέρα με τη μεγαλύτερη απόδοση. ΨΥΞΗ/ΑΦΥΓΡΑΝΣΗ: οριζόντια θέση. ΘΕΡΜΑΝΣΗ: θέση (5).

(Χειροκίνητα).... Για την καλύτερη απόδοση του κλιματιστικού, επιλέξτε την επάνω θέση για τις λειτουργίες ΨΥΞΗ/ΑΦΥΓΡΑΝΣΗ, και την κάτω θέση για τη λειτουργία ΘΕΡΜΑΝΣΗ. Αν επιλεγεί η κάτω θέση κατά τις λειτουργίες ΨΥΞΗ/ΑΦΥΓΡΑΝΣΗ, η περσίδα μετακινείται αυτόματα στην οριζόντια θέση μετά από 0,5 έως 1 ώρα ώστε να αποφευχθεί συμπύκνωση από τις σταγόνες.

(Περιστροφή).... Η περσίδα μετακινείται περιοδικά επάνω και κάτω.

ΛΕΙΤΟΥΡΓΙΑ ΑΠΟΣΤΑΣΗΣ (LONG)

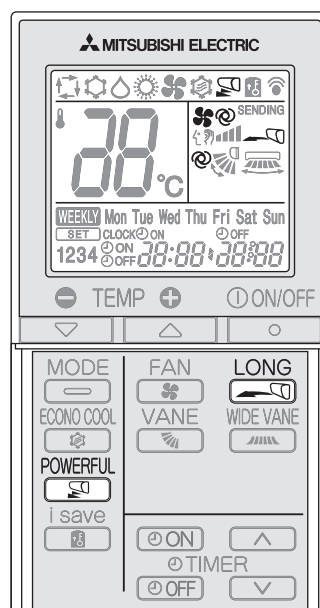

Πατήστε το κουμπί για να ξεκινήσει η λειτουργία απόστασης (LONG).

- Η ταχύτητα του ανεμιστήρα αυξάνεται και η οριζόντια περσίδα μετακινείται στη θέση για τη λειτουργία απόστασης (LONG).
- Ο αέρας φτάνει σε μεγαλύτερη απόσταση.

Πατήστε ξανά το κουμπί για να ακυρώσετε τη λειτουργία απόστασης (LONG).

- Η λειτουργία απόστασης (LONG) ακυρώνεται όταν πατήσετε κάποιο από τα κουμπιά ON/OFF, VANE ή ECONO COOL.

ΛΕΙΤΟΥΡΓΙΑ ΜΕΓΑΛΗΣ ΙΣΧΥΟΣ (POWERFUL)

Πατήστε το κουμπί κατά τη λειτουργία ΨΥΞΗΣ (COOL) ή ΘΕΡΜΑΝΣΗΣ (HEAT) **σελίδα 4** για να ξεκινήσει η λειτουργία μεγάλης ισχύος (POWERFUL).

Ταχύτητα ανεμιστήρα: Ταχύτητα αποκλειστικά για τη λειτουργία μεγάλης ισχύος (POWERFUL)

Οριζόντια περσίδα : Θέση ρύθμισης ή κάτω θέση ροής αέρα κατά τη ρύθμιση ΑΥΤΟΜΑΤΟ (AUTO)

- Δεν είναι δυνατή η ρύθμιση της θερμοκρασίας κατά τη λειτουργία μεγάλης ισχύος (POWERFUL).

Πατήστε ξανά το κουμπί για να ακυρώσετε τη λειτουργία μεγάλης ισχύος (POWERFUL).

- Η λειτουργία μεγάλης ισχύος (POWERFUL) ακυρώνεται επίσης αυτόματα σε 15 λεπτά ή όταν πατήσετε κάποιο από τα κουμπιά ON/OFF, FAN, ECONO COOL ή i-save.

Ι-ΑΠΟΘΗΚΕΥΣΗ ΛΕΙΤΟΥΡΓΙΑΣ

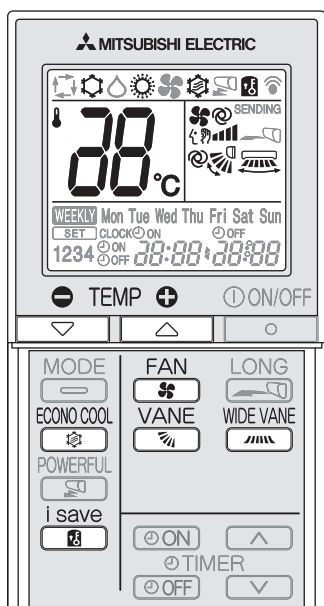

1 Πατήστε το κουμπί κατά τη λειτουργία ΨΥΞΗΣ, ΨΥΞΗΣ ECONO ή ΘΕΡΜΑΝΣΗΣ για να επιλέξετε τη λειτουργία i-save.

2 Ρυθμίστε τη θερμοκρασία, την ταχύτητα του ανεμιστήρα και την κατεύθυνση της ροής του αέρα.

- Η ίδια ρύθμιση επιλέγεται την επόμενη φορά πατώντας απλά το κουμπί .
- Μπορείτε να αποθηκεύσετε δύο ρυθμίσεις. (Μία για λειτουργία ΨΥΞΗΣ/ΨΥΞΗΣ ECONO, μία για ΘΕΡΜΑΝΣΗ)
- Επιλέξτε την κατάλληλη θερμοκρασία, ταχύτητα ανεμιστήρα και κατεύθυνση ροής αέρα σύμφωνα με το χώρο σας.
- Κανονικά, η ελάχιστη θερμοκρασία ρύθμισης σε λειτουργία ΘΕΡΜΑΝΣΗΣ είναι 16°C. Ωστόσο, μόνο κατά τη λειτουργία i-save, η ελάχιστη θερμοκρασία ρύθμισης είναι 10°C.

Πατήστε ξανά το κουμπί για να ακυρώσετε τη λειτουργία i-save.

- Η λειτουργία i-save ακυρώνεται επίσης όταν πατήσετε κάποιο από τα κουμπιά MODE ή POWERFUL.

Λειτουργία i-save

Μια απλοποιημένη λειτουργία επαναφοράς σας δίνει τη δυνατότητα να ανακαλέσετε την προτιμώμενη (προκαθορισμένη) ρύθμιση πατώντας απλά το κουμπί . Πατήστε ξανά το κουμπί και θα μεταβείτε απευθείας στην προηγούμενη ρύθμιση.

Παράδειγμα χρήσης:

1. Λειτουργία εξοικονόμησης ενέργειας
Ανεβάστε τη θερμοκρασία κατά 2°C με 3°C σε λειτουργία ΨΥΞΗΣ ή αντίστοιχα ελαττώστε τη σε λειτουργία ΘΕΡΜΑΝΣΗΣ.
Αυτή η ρύθμιση είναι ιδανική για ακατοίκητους χώρους ή κατά τη διάρκεια του ύπνου.
2. Αποθήκευση συχνά χρησιμοποιούμενων ρυθμίσεων
Αποθηκεύστε τη ρύθμιση της αρεσκείας σας για τις λειτουργίες ΨΥΞΗΣ/ΨΥΞΗΣ ECONO και ΘΕΡΜΑΝΣΗΣ. Αυτό σας δίνει τη δυνατότητα να επιλέξετε τις αγαπημένες σας ρυθμίσεις με το πάτημα ενός και μόνο κουμπιού.

Σημείωση:

Όταν χρησιμοποιείται το πολλαπλό σύστημα MXZ-8A140, δεν είναι δυνατή η ρύθμιση της θερμοκρασίας στους 10°C. Ακόμα κι αν η θερμοκρασία ρυθμιστεί στους 10°C, το κλιματιστικό θα λειτουργεί στους 16°C.

ΛΕΙΤΟΥΡΓΙΑ ΨΥΞΗΣ ECONO (ECONO COOL)

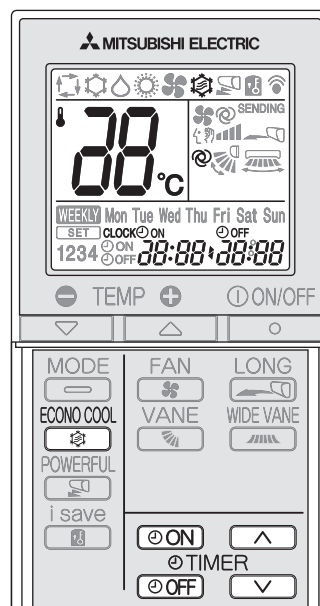

Πατήστε το κουμπί κατά τη λειτουργία ΨΥΞΗΣ **σελίδα 4** για να ξεκινήσει η λειτουργία ψύξης Econo (ECONO COOL). Η μονάδα εκτελεί την περιστροφική λειτουργία κατακόρυφα με διάφορους ρυθμούς ανάλογα με τη θερμοκρασία της ροής αέρα.

Πατήστε ξανά το κουμπί για να ακυρώσετε τη λειτουργία ψύξης Econo (ECONO COOL).
• Η λειτουργία ψύξης Econo (ECONO COOL) ακυρώνεται όταν πατήσετε κάποιο από τα κουμπιά VANE, LONG ή POWERFUL.

Τι είναι η λειτουργία “ΨΥΞΗ ECONO (ECONO COOL)”;

Η περιστρεφόμενη ροή αέρα (αλλαγή της ροής του αέρα) δίνει την αίσθηση μεγαλύτερης δροσιάς από ότι η σταθερή ροή αέρα. Έτσι, παρόλο που επιλέγεται θερμοκρασία υψηλότερη κατά 2°C, η λειτουργία ψύξης παραμένει αμείωτη. Ως αποτέλεσμα, μπορείτε να εξοικονομήσετε ενέργεια.

ΛΕΙΤΟΥΡΓΙΑ ΤΟΥ ΧΡΟΝΟΔΙΑΚΟΠΤΗ (ON/OFF TIMER)

1 Πατήστε το κουμπί ή κατά τη διάρκεια της λειτουργίας για να ρυθμίσετε το χρονομετρητή.

(Χρονοδιακόπτης ΑΡΧΗΣ) :
Η μονάδα θα ΕΝΕΡΓΟΠΟΙΗΘΕΙ την επιλεγμένη ώρα.

(Χρονοδιακόπτης ΤΕΛΟΥΣ) :
Η μονάδα θα ΑΠΕΝΕΡΓΟΠΟΙΗΘΕΙ την επιλεγμένη ώρα.

* Αναβοσβήνει η ένδειξη ή .

* Βεβαιωθείτε ότι έχουν ρυθμιστεί σωστά η τρέχουσα ημέρα και ώρα. **Σελίδα 3**

2 Πατήστε το κουμπί (Αύξηση) και (Μείωση) για να ρυθμίσετε την ώρα του χρονοδιακόπτη.
Με κάθε πάτημα η ρύθμιση της ώρας αυξάνεται ή μειώνεται κατά 10 λεπτά.
• Ρυθμίστε το χρονοδιακόπτη όταν αναβοσβήνει το ή το .

3 Πατήστε ξανά το κουμπί ή το κουμπί για να ακυρώσετε το χρονοδιακόπτη.

Σημείωση:

- Οι χρονοδιακόπτες ΑΡΧΗΣ και ΤΕΛΟΥΣ μπορούν να χρησιμοποιηθούν σε συνδυασμό. Η ένδειξη υποδεικνύει τη σειρά των λειτουργιών του χρονοδιακόπτη.
- Σε περίπτωση διακοπής ρεύματος εάν έχει οριστεί χρονοδιακόπτης ΑΡΧΗΣ/ΤΕΛΟΥΣ, ανατρέξτε στην ενότητα **σελίδα 4** “Λειτουργία αυτόματης επανεκκίνησης”.

ΛΕΙΤΟΥΡΓΙΑ ΕΒΔΟΜΑΔΙΑΙΟΥ ΧΡΟΝΟΔΙΑΚΟΠΤΗ (WEEKLY TIMER)

- Μπορείτε να ρυθμίσετε έως και 4 χρονοδιακόπτες ΑΡΧΗΣ (ON) ή ΤΕΛΟΥΣ (OFF) για κάθε ημέρα της εβδομάδας.
- Μπορείτε να ρυθμίσετε έως και 28 χρονοδιακόπτες ΑΡΧΗΣ (ON) ή ΤΕΛΟΥΣ (OFF) για μία εβδομάδα.

Π.χ. : Εκτελείται στους 24°C από την ώρα που θα ζητηθήτε μέχρι να φύγετε από το σπίτι και εκτελείται στους 27°C από την ώρα που θα επιστρέψετε σπίτι μέχρι την ώρα που θα πάτε για ύπνο της καθημερινής. Εκτελείται στους 27°C από την ώρα που θα ζητηθήτε πιο αργά μέχρι να πάτε για ύπνο νωρίς το Σαββατοκύριακο.

	Ρύθμιση1	Ρύθμιση2	Ρύθμιση3	Ρύθμιση4
Mon	ON 24°C	OFF	ON 27°C	OFF
Fri	6:00	8:30	17:30	22:00
Sat	Ρύθμιση1			Ρύθμιση2
Sun	8:00			21:00

Σημείωση:

Η ρύθμιση του απλού χρονοδιακόπτη ΑΡΧΗΣ/ΤΕΛΟΥΣ (ON/OFF) είναι διαθέσιμη ενώ ο εβδομαδιαίος διακόπτης είναι ενεργοποιημένος. Σε αυτήν την περίπτωση, ο χρονοδιακόπτης ΑΡΧΗΣ/ΤΕΛΟΥΣ (ON/OFF) έχει προτεραιότητα έναντι του εβδομαδιαίου χρονοδιακόπτη και η λειτουργία του εβδομαδιαίου χρονοδιακόπτη θα ξεκινήσει πάλι μετά την ολοκλήρωση της λειτουργίας του απλού χρονοδιακόπτη ΑΡΧΗΣ/ΤΕΛΟΥΣ (ON/OFF).

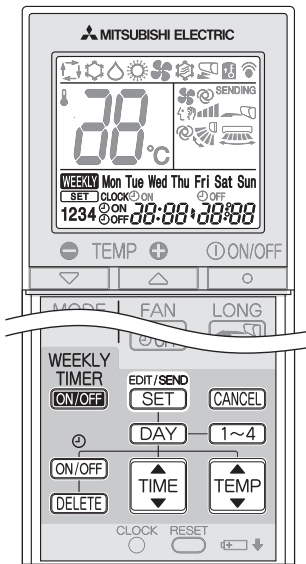

Ρύθμιση του εβδομαδιαίου χρονοδιακόπτη

* Βεβαιωθείτε ότι έχουν ρυθμιστεί σωστά η τρέχουσα ημέρα και ώρα.

1 Πατήστε το κουμπί **EDIT/SEND SET** για να εισαχθείτε στη λειτουργία ρύθμισης του εβδομαδιαίου χρονοδιακόπτη.

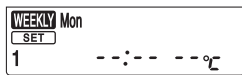

* Αναβοσβήνει η ένδειξη **SET**.

2 Πατήστε τα κουμπιά **DAY** και **1~4** για να επιλέξετε την ημέρα και τον αριθμό της ρύθμισης.

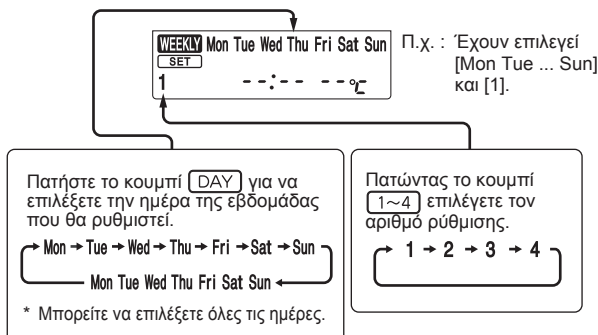

3 Πατήστε τα κουμπιά **ON/OFF**, **TIME** και **TEMP** για να ρυθμίσετε ΑΡΧΗ/ΤΕΛΟΣ (ON/OFF), ώρα και θερμοκρασία.

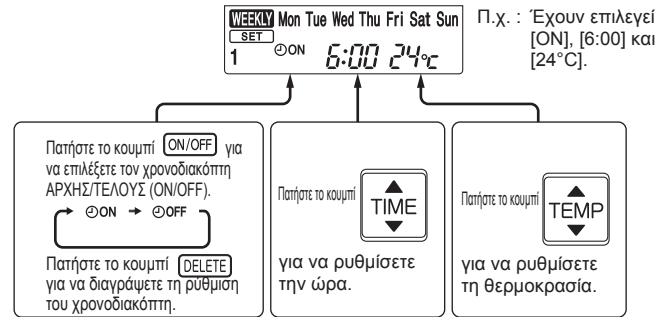

* Κρατήστε πατημένο το κουμπί για να αλλάξετε την ώρα γρήγορα.

Πατήστε τα κουμπιά **DAY** και **1~4** για να συνεχίσετε να ρυθμίζετε τον χρονοδιακόπτη για άλλες ημέρες και/ή αριθμούς.

4 Πατήστε το κουμπί **EDIT/SEND SET** για να ολοκληρώσετε και να μεταδώσετε τη ρύθμιση του εβδομαδιαίου χρονοδιακόπτη.



* Η ένδειξη **SET** που αναβοσβήνει θα σβήσει και θα εμφανιστεί η τρέχουσα ώρα.

Σημείωση:

- Πατήστε το κουμπί **EDIT/SEND SET** για να μεταδώσετε τα στοιχεία της ρύθμισης του εβδομαδιαίου χρονοδιακόπτη στην εσωτερική μονάδα. Στρέψτε το τηλεχειριστήριο προς την εσωτερική μονάδα για 3 δευτερόλεπτα.
- Όταν ρυθμίσετε τον χρονοδιακόπτη για περισσότερες από μία ημέρες της εβδομάδας ή για περισσότερους από έναν αριθμούς, δεν χρειάζεται να πατάτε το κουμπί **EDIT/SEND SET** για κάθε ρύθμιση. Πατήστε το κουμπί **EDIT/SEND SET** μία φορά αφού έχετε ολοκληρώσει όλες τις ρυθμίσεις. Θα αποθηκευτούν όλες οι ρυθμίσεις του εβδομαδιαίου χρονοδιακόπτη.
- Πατήστε το κουμπί **EDIT/SEND SET** για να εισαχθείτε στη λειτουργία ρύθμισης του εβδομαδιαίου χρονοδιακόπτη και πατήστε και κρατήστε πατημένο για 5 δευτερόλεπτα το κουμπί **DELETE** για να σβήσετε όλες τις ρυθμίσεις του εβδομαδιαίου χρονοδιακόπτη. Στρέψτε το τηλεχειριστήριο προς την εσωτερική μονάδα.

5 Πατήστε το κουμπί **WEEKLY TIMER ON/OFF** για να ενεργοποιήσετε τον εβδομαδιαίο χρονοδιακόπτη. (Η ένδειξη **WEEKLY** ανάβει.)

* Όταν είναι ενεργοποιημένος ο εβδομαδιαίος χρονοδιακόπτης, θα ανάβει η ημέρα της εβδομάδας της οποίας έχει ολοκληρωθεί η ρύθμιση.

Πατήστε ξανά το κουμπί **WEEKLY TIMER ON/OFF** για να απενεργοποιήσετε τον εβδομαδιαίο χρονοδιακόπτη. (Η ένδειξη **WEEKLY** σβήνει.)

Σημείωση:

Οι αποθηκευμένες ρυθμίσεις δεν θα διαγραφούν όταν απενεργοποιηθεί ο εβδομαδιαίος χρονοδιακόπτης.

Έλεγχος της ρύθμισης του εβδομαδιαίου χρονοδιακόπτη

1 Πατήστε το κουμπί **EDIT/SEND SET** για να εισαχθείτε στη λειτουργία ρύθμισης του εβδομαδιαίου χρονοδιακόπτη.

* Αναβοσβήνει η ένδειξη **SET**.

2 Πατήστε τα κουμπιά **DAY** ή **1~4** για να προβάλετε τη ρύθμιση της συγκεκριμένης ημέρας ή αριθμού.

Πατήστε το κουμπί **CANCEL** για έξοδο από τη λειτουργία ρύθμισης του εβδομαδιαίου χρονοδιακόπτη.

Σημείωση:

Όταν έχουν επιλεγεί όλες οι ημέρες της εβδομάδας για προβολή των ρυθμίσεων και ανάμεσά τους περιλαμβάνεται μια διαφορετική ρύθμιση, θα εμφανιστεί η ένδειξη **--:--:--**.

ΚΑΘΑΡΙΣΜΟΣ

Οδηγίες:

- Αποσυνδέστε την παροχή ρεύματος ή κλείστε το διακόπτη πριν από τον καθαρισμό.
- Προσέξτε να μην αγγίξετε τα μεταλλικά μέρη με τα χέρια σας.
- Μην χρησιμοποιείτε βενζίνη, αραιωτικά, σκόνης γυαλισματος ή εντομοκτόνα.

- Χρησιμοποιείτε μόνο διαλυμένα απαλά απορρυπαντικά.
- Μην εκθέτετε τα εξαρτήματα σε άμεσο ηλιακό φως, στη ζέση ή σε φωτιά για να στεγνώσουν.
- Μην χρησιμοποιείτε νερό σε θερμοκρασία μεγαλύτερη από 50°C.

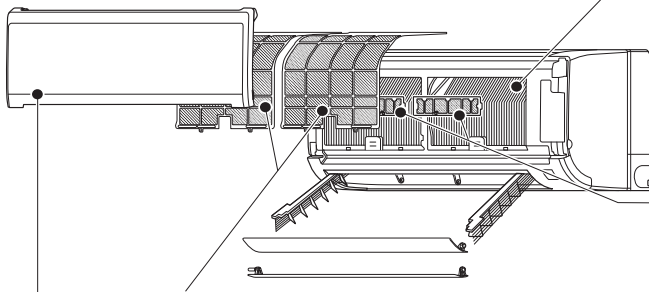

Φίλτρο αέρα (Φίλτρο νανοσωματιδίων λευκόχρυσου)

• Καθαρίζετε το κάθε 2 εβδομάδες

- Αφαιρέστε τη σκόνη με ηλεκτρική σκούπα, ή ξεπλύνετε το με νερό.
- Αφού το πλύνετε με νερό, αφήστε να στεγνώσει καλά σε σκιερό μέρος.

Τι είναι το "Φίλτρο νανοσωματιδίων λευκόχρυσου";

Τα νανοσωματίδια λευκόχρυσου είναι κεραμικά σωματίδια. Τα σωματίδια εισάγονται μέσα στο υλικό του φίλτρου, με αποτέλεσμα τα ημι-μόνιμα αντιβακτηριδιακά και αποσμητικά χαρακτηριστικά του φίλτρου. Τα νανοσωματίδια λευκόχρυσου είναι ανώτερα της κατεχίνης (ενός βιοφλαβονοειδούς που περιέχεται στο πράσινο τσάι) σε απόδοση. Το φίλτρο νανοσωματιδίων λευκόχρυσου χρησιμοποιείται αυτήν τη χημική ένωση όχι μόνο για τη βελτίωση της ποιότητας του αέρα, αλλά και για την εξάλειψη των βακτηρίων και των ιών. Αυτό το φίλτρο αέρα έχει επίδραση ημι-μόνιμης διάρκειας ακόμη και μετά το πλύσιμό του με νερό.

Εναλλάκτης θερμότητας

- Φοράτε προστατευτικά γάντια.
- Χρησιμοποιήστε το ΚΙΤ ΤΑΧΥΚΑΘΑΡΙΣΜΟΥ (προαιρετικό).
Αριθμός εξαρτημάτων **MAC-093SS-E**

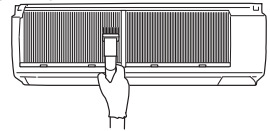

- Ανατρέξτε στις οδηγίες που περιλαμβάνονται στο ΚΙΤ ΤΑΧΥΚΑΘΑΡΙΣΜΟΥ για λεπτομέρειες.

Φίλτρο καθαρισμού αέρα (Ηλεκτροστατικό, αντιαλλεργικό φίλτρο ενζύμων, προαιρετικό)

Κάθε 3 μήνες:

- Απομακρύνετε τη σκόνη με ηλεκτρική σκούπα.

Όταν δεν είναι δυνατή η απομάκρυνση της σκόνης με ηλεκτρική σκούπα:

- Αφήστε το φίλτρο και το πλαίσιο του να μουλιάσουν σε χλιαρό νερό πριν τα ξεπλύνετε.
- Αφού το πλύνετε, αφήστε το να στεγνώσει καλά σε σκιερό μέρος.

Κάθε χρόνο:

- Για βέλτιστη απόδοση, αντικαθιστάτε το φίλτρο καθαρισμού αέρα με καινούργιο.
- Αριθμός εξαρτημάτων **MAC-2310FT-E**

Σημαντικό

- Καθαρίζετε τακτικά τα φίλτρα για βέλτιστη απόδοση και μείωση της κατανάλωσης ρεύματος.
- Τα βρώμικα φίλτρα προκαλούν συμπίκνωση νερού στο εσωτερικό του κλιματιστικού, η οποία θα συμβάλει στην ανάπτυξη μυκήτων, όπως η μούχλα. Γι' αυτό συστήνεται να καθαρίζετε τα φίλτρα αέρα κάθε 2 εβδομάδες.

Μπροστινό φάνωμα

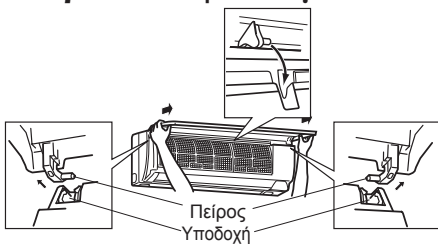

1. Σηκώστε το μπροστινό φάνωμα μέχρι να ακουστεί ένα "κλικ".
2. Κρατήστε τους πείρους και τραβήξτε το για να το αφαιρέσετε όπως φαίνεται στην παραπάνω εικόνα.
 - Σκουπίστε το με ένα μαλακό, στεγνό πανί ή ξεπλύνετε το με νερό.
 - Μην το αφήνετε να μουλιάσει στο νερό για περισσότερο από δύο ώρες.
 - Στεγνώστε το καλά στη σκιά.
3. Τοποθετήστε το μπροστινό φάνωμα ακολουθώντας τη διαδικασία αφαίρεσης με αντίστροφη σειρά. Κλείστε καλά το μπροστινό φάνωμα και πιέστε τα σημεία που σημειώνονται με βέλη.

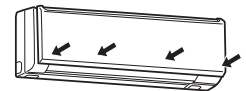

Στόμιο εξόδου αέρα και ανεμιστήρας (πριν από τον καθαρισμό, βεβαιωθείτε ότι ο ανεμιστήρας έχει σταματήσει)

1. Στρέψτε την οριζόντια περισίδα προς τα κάτω. Στη συνέχεια, απομακρύνετε την επάνω περισίδα, όπως φαίνεται στην εικόνα ① και ②.

- Επαναλάβετε το βήμα ① και ② για την κάτω περισίδα.

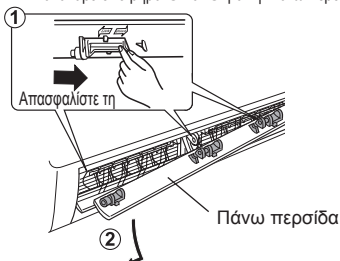

2. Στρέψτε μία μία τις κατακόρυφες περισίδες προς τα έξω.

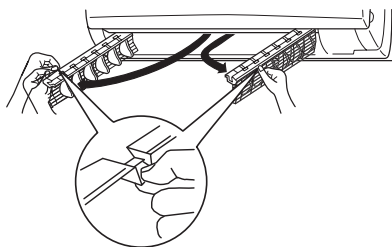

3. Καθαρίστε το στόμιο εξόδου αέρα.
 - Σκουπίστε με ένα μαλακό, στεγνό πανί.

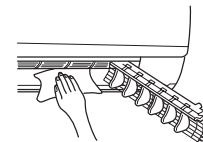

Καθαρίστε τον ανεμιστήρα.

- Χρησιμοποιήστε το ΚΙΤ ΤΑΧΥΚΑΘΑΡΙΣΜΟΥ (προαιρετικό).
Αριθμός εξαρτημάτων **MAC-093SS-E**
- Ανατρέξτε στις οδηγίες που περιλαμβάνονται στο ΚΙΤ ΤΑΧΥΚΑΘΑΡΙΣΜΟΥ για λεπτομέρειες.

4. Τοποθετήστε μία μία τις κατακόρυφες περισίδες στην αρχική τους θέση, στους αντίστοιχους οδηγούς.
 - Πιέστε τις περισίδες μέχρι να ασφαλιστούν στη θέση τους.

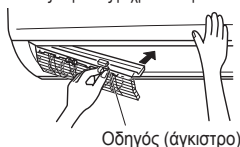

5. Τοποθετήστε την οριζόντια περισίδα ακολουθώντας τη διαδικασία αφαίρεσης με αντίστροφη σειρά.
 - Εάν οι οριζόντιες περισίδες δεν έχουν τοποθετηθεί σωστά, όλες οι ενδεικτικές λυχνίες θα αρχίσουν να αναβοσβήνουν όταν ενεργοποιήσετε τη μονάδα.

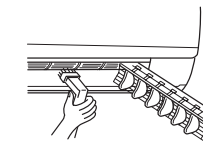

Σημείωση:

Μην ασκείτε υπερβολική δύναμη στον ανεμιστήρα ή στο προστατευτικό του ανεμιστήρα.

ΌΤΑΝ ΝΟΜΙΖΕΤΕ ΟΤΙ ΥΠΑΡΧΕΙ ΚΑΠΟΙΟ ΠΡΟΒΛΗΜΑ

Ακόμα και αν ελεγχθούν τα παραπάνω σημεία, εάν η μονάδα δεν επανέλθει, διακόψτε τη χρήση του κλιματιστικού και συμβουλευτείτε τον αντιπρόσωπό σας.

Σύμπτωμα	Εξήγηση & σημεία ελέγχου
Εσωτερική μονάδα	
Η μονάδα δεν λειτουργεί.	<ul style="list-style-type: none"> Είναι ανοιχτός ο διακόπτης; Είναι συνδεδεμένο το καλώδιο ρεύματος; Έχει ρυθμιστεί ο χρονοδιακόπτης ENAPΞΗΣ; Σελίδα 6
Όλες οι λυχνίες LED της εσωτερικής μονάδας αναβοσβήνουν.	<ul style="list-style-type: none"> Έχουν τοποθετηθεί σωστά οι οριζόντιες περισίδες; Σελίδα 8
Η οριζόντια περισίδα δεν κινείται.	<ul style="list-style-type: none"> Έχουν εγκατασταθεί σωστά η οριζόντια και η κάθετη περισίδα; Σελίδα 8 Μήπως έχει παραμορφωθεί το προστατευτικό του ανεμιστήρα;
Η μονάδα δεν μπορεί να λειτουργήσει για περίπου 3 λεπτά μετά την επανεκκίνηση.	<ul style="list-style-type: none"> Αυτό προστατεύει τη μονάδα με εντολή του μικροεπεξεργαστή. Περιμένετε.
Από το στόμιο εξόδου αέρα της εσωτερικής μονάδας εξέρχονται υδρατμοί.	<ul style="list-style-type: none"> Ο κύριος αέρας από τη μονάδα ψυχραίνει γρήγορα την υγρασία του αέρα μέσα στο χώρο, η οποία μετατρέπεται σε υδρατμούς.
Η περιστροφική λειτουργία της ΟΡΙΖΟΝΤΙΑΣ ΠΕΡΙΣΙΔΑΣ αναστέλλεται για λίγο, και έπειτα επανεκκινείται.	<ul style="list-style-type: none"> Αυτό συμβαίνει προκειμένου να πραγματοποιείται φυσιολογικά η περιστροφική λειτουργία της ΟΡΙΖΟΝΤΙΑΣ ΠΕΡΙΣΙΔΑΣ.
Η κατεύθυνση ροής του αέρα αλλάζει κατά τη διάρκεια της λειτουργίας. Η κατεύθυνση της οριζόντιας περισίδας δεν μπορεί να ρυθμιστεί από το τηλεχειριστήριο.	<ul style="list-style-type: none"> Εάν κατά τη λειτουργία ΨΥΞΗΣ ή ΑΦΥΓΡΑΝΣΗΣ της μονάδας, η διάρκεια της παροχής του αέρα προς τα κάτω διαρκέσει περισσότερο από 0,5 έως 1 ώρα, η κατεύθυνση της ροής του αέρα θα αλλάξει αυτόματα σε οριζόντια θέση, προκειμένου να αποφευχθεί η συμπύκνωση και η διαρροή νερού. Κατά τη λειτουργία θέρμανσης, εάν η θερμοκρασία ροής του αέρα είναι πολύ χαμηλή ή πραγματοποιείται απόψυξη, η οριζόντια περισίδα μετακινείται αυτόματα σε οριζόντια θέση.
Κατά τη λειτουργία θέρμανσης, η λειτουργία διακόπτεται για περίπου 10 λεπτά.	<ul style="list-style-type: none"> Η εξωτερική μονάδα είναι σε κατάσταση απόψυξης. Περιμένετε το πολύ 10 λεπτά μέχρι να ολοκληρωθεί η διαδικασία. (Όταν η εξωτερική θερμοκρασία είναι πολύ χαμηλή και η υγρασία πολύ υψηλή, σχηματίζεται πάχος.)
Η μονάδα αρχίζει να λειτουργεί από μόνη της όταν αποκατασταθεί η τροφοδοσία ρεύματος, χωρίς να έχει λάβει εντολή από το τηλεχειριστήριο.	<ul style="list-style-type: none"> Τα μοντέλα αυτά διαθέτουν λειτουργία αυτόματης επανεκκίνησης. Σε περίπτωση που διακοπή η τροφοδοσία της μονάδας χωρίς να την απενεργοποιήσετε από το τηλεχειριστήριο, όταν αποκατασταθεί η τροφοδοσία, η μονάδα θα αρχίσει να λειτουργεί αυτόματα σύμφωνα με τις ρυθμίσεις που είχατε ορίσει από το τηλεχειριστήριο πριν από τη διακοπή της τροφοδοσίας. Ανατρέξτε στην ενότητα "Λειτουργία αυτόματης επανεκκίνησης" Σελίδα 4.
Στον τρόπο λειτουργίας ΨΥΞΗΣ/ ΑΦΥΓΡΑΝΣΗΣ (COOL/DRY), όταν η θερμοκρασία δωματίου πλησιάσει τη θερμοκρασία που έχει οριστεί, σταματά η λειτουργία της εξωτερικής μονάδας και, στη συνέχεια, σταματά και η λειτουργία του εσωτερικού ανεμιστήρα. Έπειτα, η λειτουργία του εσωτερικού ανεμιστήρα εναλλάσσεται μεταξύ ON και OFF.	<ul style="list-style-type: none"> Η λειτουργία του εσωτερικού ανεμιστήρα σταματά στην καθορισμένη θερμοκρασία, ώστε να μειωθεί η κατανάλωση της ενέργειας. Ωστόσο, λίγα λεπτά αργότερα, ο εσωτερικός ανεμιστήρας λειτουργεί με χαμηλή ταχύτητα για μερικά δευτερόλεπτα, ανά τακτά χρονικά διαστήματα, προκειμένου να εντοπίσει την ακριβή θερμοκρασία δωματίου. Όταν υπάρχει άνοδος της θερμοκρασίας δωματίου και τεθεί σε λειτουργία η εξωτερική μονάδα, ξεκινά η λειτουργία του εσωτερικού ανεμιστήρα σύμφωνα με τις ρυθμίσεις στο τηλεχειριστήριο.
Η εσωτερική μονάδα αποχρωματίζεται με τον καιρό.	<ul style="list-style-type: none"> Παρόλο που το πλαστικό γίνεται κίτρινο λόγω επίδρασης κάποιων παραγόντων, όπως υπερύφους ακτινοβολίας και υψηλής θερμοκρασίας, οι λειτουργίες του προϊόντος δεν επηρεάζονται.
Πολλαπλό σύστημα	
Η εσωτερική μονάδα που δεν λειτουργεί θερμαίνεται και ακούγεται από τη μονάδα ένας ήχος, όμοιος με ήχο νερού που τρέχει.	<ul style="list-style-type: none"> Μια μικρή ποσότητα ψυκτικού υγρού συνεχίζει να ρέει μέσα στην εσωτερική μονάδα, παρόλο που αυτή δεν λειτουργεί.
Όταν έχει επιλεγεί λειτουργία θέρμανσης, η λειτουργία της μονάδας δεν ξεκινά αμέσως.	<ul style="list-style-type: none"> Εάν ενεργοποιήσετε τη μονάδα κατά τη διάρκεια απόψυξης της εξωτερικής μονάδας, απαιτούνται μερικά λεπτά (το πολύ 10 λεπτά) μέχρι να αρχίσει η παραγωγή θερμού αέρα.
Εξωτερική μονάδα	
Ο ανεμιστήρας της εξωτερικής μονάδας δεν περιστρέφεται, παρόλο που λειτουργεί ο συμπιεστής. Παρόλο που ο ανεμιστήρας αρχίζει να περιστρέφεται, σύντομα σταματά.	<ul style="list-style-type: none"> Όταν η εξωτερική θερμοκρασία είναι χαμηλή κατά τη λειτουργία ψύξης, ο ανεμιστήρας λειτουργεί διακεκομμένα για να διατηρηθεί ικανοποιητική απόδοση ψύξης.
Υπάρχει διαρροή νερού από την εξωτερική μονάδα.	<ul style="list-style-type: none"> Κατά τη λειτουργία ΨΥΞΗΣ ή ΑΦΥΓΡΑΝΣΗΣ, οι σωλήνες ή τα τμήματα σύνδεσης των σωλήνων ψύονται με αποτέλεσμα να δημιουργείται συμπύκνωση. Κατά τη λειτουργία θέρμανσης, το νερό που συμπυκνώνεται στον εναλλάκτη θερμότητας στάζει. Κατά τη λειτουργία θέρμανσης, η λειτουργία απόψυξης λιώνει το νερό που έχει παγώσει στην εξωτερική μονάδα και στάζει.
Από την εξωτερική μονάδα εξέρχεται λευκός καπνός.	<ul style="list-style-type: none"> Κατά τη λειτουργία θέρμανσης, ο ατμός που δημιουργείται από τη λειτουργία απόψυξης μοιάζει με λευκό καπνό.

Σύμπτωμα	Εξήγηση & σημεία ελέγχου
Τηλεχειριστήριο	
Δεν εμφανίζεται ένδειξη στο τηλεχειριστήριο ή έχει μειωθεί ο φωτισμός της. Η εσωτερική μονάδα δεν ανταποκρίνεται στο σήμα του τηλεχειριστηρίου.	<ul style="list-style-type: none"> Είναι άδειες οι μπαταρίες; Σελίδα 3 Είναι σωστή η πολικότητα (+, -) των μπαταριών; Σελίδα 3 Μήπως πατάτε τα κουμπιά στο τηλεχειριστήριο κάποιες άλλης ηλεκτρικής συσκευής;
Δεν υπάρχει ψύξη ή θέρμανση	
Ο χώρος δεν ψύχεται ή θερμαίνεται επαρκώς.	<ul style="list-style-type: none"> Είναι κατάλληλη η ρύθμιση θερμοκρασίας; Σελίδα 4 Είναι κατάλληλη η ρύθμιση του ανεμιστήρα; Αλλάξτε τη ρύθμιση του ανεμιστήρα σε μεγαλύτερη ταχύτητα. Σελίδα 5 Τα φίλτρα είναι καθαρά; Σελίδα 8 Είναι καθαρός ο ανεμιστήρας ή ο εναλλάκτης θερμότητας της εσωτερικής μονάδας; Σελίδα 8 Μήπως υπάρχουν εμπόδια που φράζουν το στόμιο εισόδου ή εξόδου αέρα της εσωτερικής ή της εξωτερικής μονάδας; Μήπως κάποιο παράθυρο ή πόρτα είναι ανοικτή;
Ο χώρος δεν ψύχεται επαρκώς.	<ul style="list-style-type: none"> Όταν στο χώρο γίνεται χρήση ανεμιστήρα ή κουζίνας αερίου, αυξάνει το φορτίο ψύξης με αποτέλεσμα η ψύξη να είναι ανεπαρκής. Όταν η εξωτερική θερμοκρασία είναι υψηλή, η ψύξη μπορεί να μην είναι επαρκής.
Δεν γίνεται επαρκής θέρμανση του χώρου.	<ul style="list-style-type: none"> Όταν η εξωτερική θερμοκρασία είναι χαμηλή, η θέρμανση μπορεί να μην είναι επαρκής.
Κατά τη λειτουργία της θέρμανσης, ο αέρας δεν εξέρχεται αμέσως.	<ul style="list-style-type: none"> Περιμένετε όσο η μονάδα ετοιμάζεται να παράγει θερμό αέρα.
Ροή αέρα	
Ο αέρας από την εσωτερική μονάδα μυρίζει περίεργα.	<ul style="list-style-type: none"> Τα φίλτρα είναι καθαρά; Σελίδα 8 Είναι καθαρός ο ανεμιστήρας ή ο εναλλάκτης θερμότητας της εσωτερικής μονάδας; Σελίδα 8 Η μονάδα μπορεί να απορροφά μια οσμή που προσκολλάται στον τοίχο, στο χαλί, στα έπιπλα, στα ρούχα, κλπ. και να την βγάξει με τον αέρα.
Ήχος	
Ακούγεται ένας ξερός κρότος.	<ul style="list-style-type: none"> Αυτό ο ήχος παράγεται από τη διαστολή/συστολή του μπροστινού φατνώματος, κλπ., λόγω αλλαγής της θερμοκρασίας.
Ακούγεται ήχος σαν κελάρυσμα.	<ul style="list-style-type: none"> Ο ήχος αυτός ακούγεται όταν ο εξωτερικός αέρας που απορροφάται από το σωλήνα αποστράγγισης ανοίγει την περιοχή συλλογής ή τον ανεμιστήρα εξωτερικού, με αποτέλεσμα να ρέει το νερό που κυλά μέσα στο σωλήνα αποστράγγισης. Ο ήχος αυτός ακούγεται επίσης όταν φυσά ο εξωτερικός αέρας μέσα στη σωλήνα αποστράγγισης στην περίπτωση που ο εξωτερικός άνεμος είναι ισχυρός.
Από την εσωτερική μονάδα ακούγεται ένας μηχανικός ήχος.	<ul style="list-style-type: none"> Πρόκειται για τον ήχο που παράγεται από την ενεργοποίηση/απενεργοποίηση του ανεμιστήρα ή του συμπιεστή.
Ακούγεται ο ήχος νερού που ρέει.	<ul style="list-style-type: none"> Πρόκειται για τον ήχο ροής του ψυκτικού ή του νερού που συμπυκνώνεται στη μονάδα.
Μερικές φορές ακούγεται ένας σφύριχτος ήχος.	<ul style="list-style-type: none"> Πρόκειται για τον ήχο που παράγεται όταν αρχίζει η ροή ψυκτικού υγρού μέσα στη μονάδα.
Χρονοδιακόπτης	
Ο εβδομαδιαίος χρονοδιακόπτης δεν λειτουργεί σύμφωνα με τις ρυθμίσεις.	<ul style="list-style-type: none"> Έχει ρυθμιστεί ο χρονοδιακόπτης APXHΣ/ΤΕΛΟΥΣ (ON/OFF); Σελίδα 6 Μεταδώστε ξανά τα στοιχεία της ρύθμισης του εβδομαδιαίου χρονοδιακόπτη στην εσωτερική μονάδα. Όταν γίνει η επιτυχής λήψη των στοιχείων, θα ακουστεί ένα παρατεταμένο ηχητικό σήμα (μπιπ) από την εξωτερική μονάδα. Εάν η λήψη των στοιχείων αποτύχει, θα ακουστούν 3 σύντομα ηχητικά σήματα (μπιπ). Βεβαιωθείτε ότι τα στοιχεία έχουν ληφθεί με επιτυχία. Σελίδα 7 Όταν σημειωθεί διακοπή ρεύματος, το ενσωματωμένο ρολόι της εσωτερικής μονάδας θα είναι λανθασμένο. Ως αποτέλεσμα, ο εβδομαδιαίος χρονοδιακόπτης ενδεχομένως να μην λειτουργεί κανονικά. Βεβαιωθείτε ότι θα τοποθετήσετε το τηλεχειριστήριο σε σημείο από το οποίο θα επιτρέπεται η λήψη του σήματος από την εσωτερική μονάδα. Σελίδα 3
Η μονάδα ενεργοποιεί/απενεργοποιεί τη λειτουργία μόνη της.	<ul style="list-style-type: none"> Είναι ρυθμισμένος ο εβδομαδιαίος χρονοδιακόπτης; Σελίδα 7

Στις παρακάτω περιπτώσεις, διακόψτε τη λειτουργία του κλιματιστικού και συμβουλευτείτε τον αντιπρόσωπό σας.

- Όταν υπάρχει διαρροή νερού από την εσωτερική μονάδα.
- Όταν αναβοσβήνει η πάνω ενδεικτική λυχνία λειτουργίας.
- Όταν ο διακόπτης πέφτει συχνά.
- Το σήμα του τηλεχειριστηρίου δεν λαμβάνεται σε χώρο όπου χρησιμοποιείται ηλεκτρονικός λαμπτήρας φθορισμού τύπου ON/OFF (λαμπτήρας φθορισμού με μετασχηματιστή, κλπ.).
- Η λειτουργία του κλιματιστικού προκαλεί παρεμβολές στη ραδιοφωνική ή τηλεοπτική λήψη. Μπορεί να απαιτείται εγκατάσταση ενσωματωμένης για τη συσκευή που επηρεάζεται.
- Όταν ακούγεται ένας ασυνήθιστος ήχος.

ΟΤΑΝ ΤΟ ΚΛΙΜΑΤΙΣΤΙΚΟ ΔΕΝ ΠΡΟΚΕΙΤΑΙ ΝΑ ΛΕΙΤΟΥΡΓΗΣΕΙ ΓΙΑ ΠΟΛΥ ΚΑΙΡΟ

1 Ρυθμίστε την υψηλότερη θερμοκρασία στη λειτουργία ΨΥ-ΞΗΣ και λειτουργήστε τη μονάδα για 3 με 4 ώρες. **Σελίδα 4**

- Η διαδικασία αυτή στεγνώνει το εσωτερικό της μονάδας.
- Η υγρασία που παραμένει στο εσωτερικό του κλιματιστικού συμβάλλει στην ανάπτυξη μυκήτων, όπως είναι η μούχλα.

2 Πατήστε το κουμπί  (ON/OFF) για να σταματήσετε τη λειτουργία.

3 Κλείστε το διακόπτη ή/και αποσυνδέστε το καλώδιο τροφοδοσίας από την πρίζα.

4 Αφαιρέστε όλες τις μπαταρίες από το τηλεχειριστήριο.

Όταν χρησιμοποιήσετε ξανά το κλιματιστικό:

1 Καθαρίστε το φίλτρο αέρα. **Σελίδα 8**

2 Ελέγξτε ότι τα στόμια εισόδου και εξόδου της εσωτερικής και της εξωτερικής μονάδας δεν είναι φραγμένα.

3 Ελέγξτε εάν η γείωση είναι σωστά συνδεδεμένη.

4 Ανατρέξτε στην ενότητα "ΠΡΟΕΤΟΙΜΑΣΙΑ ΠΡΙΝ ΑΠΟ ΤΗ ΛΕΙΤΟΥΡΓΙΑ" και ακολουθήστε τις οδηγίες. **Σελίδα 3**

ΧΩΡΟΣ ΕΓΚΑΤΑΣΤΑΣΗΣ ΚΑΙ ΗΛΕΚΤΡΟΝΙΚΗ ΕΓΚΑΤΑΣΤΑΣΗ

Χώρος εγκατάστασης

Αποφύγετε την τοποθέτηση του κλιματιστικού στα παρακάτω μέρη.

- Όπου υπάρχουν πολλά λιπαντικά μηχανικά έλαια.
- Όπου υπάρχει πολύ αλάτι, για παράδειγμα σε ακτές.
- Όπου παράγονται θειούχα αέρια, για παράδειγμα σε θερμές πηγές.
- Όπου πισιλιζείται λάδι ή όπου ο χώρος είναι γεμάτος καπνούς λαδιού (όπως σε χώρους παρασκευής φαγητού και εργοστάσια, όπου το πλαστικό μπορεί να αλλοιωθεί και να καταστραφεί).
- Όπου υπάρχει εξοπλισμός υψηλής συχνότητας ή ασύρματος.
- Όπου φράζεται το στόμιο εξόδου αέρα της εξωτερικής μονάδας.
- Όπου ο ήχος λειτουργίας ή ο αέρας που εξέρχεται από την εξωτερική μονάδα δεν ενοχλεί τα διπλάνα σπίτια.

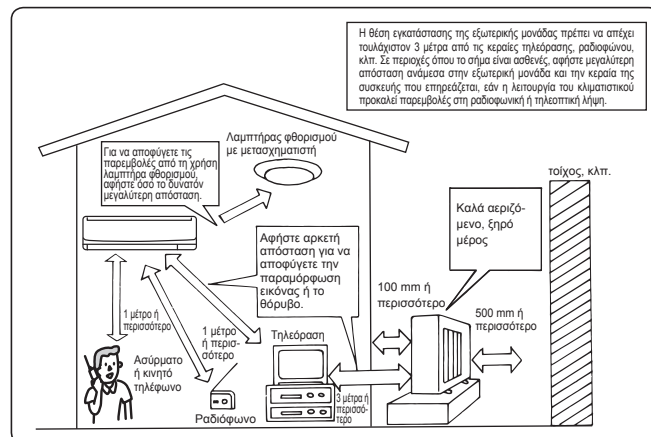

Ηλεκτρολογική εγκατάσταση

- Χρησιμοποιήστε μία αποκλειστική γραμμή για τη λειτουργία του κλιματιστικού.
- Βεβαιωθείτε ότι τηρείτε την επιτρεπόμενη ένταση του διακόπτη τροφοδοσίας.

Εάν έχετε οποιαδήποτε απορία, απευθυνθείτε στον αντιπρόσωπό σας.

ΠΡΟΔΙΑΓΡΑΦΕΣ

Μοντέλο	Ορισμένη ονομασία		MSZ-GF60VE		MSZ-GF71VE	
	Εσωτερική		MSZ-GF60VE		MSZ-GF71VE	
	Εξωτερική		MUZ-GF60VE		MUZ-GF71VE	
Λειτουργία		Ψύξη	Θέρμανση	Ψύξη	Θέρμανση	
Τροφοδοσία		~ /N, 230 V, 50 Hz				
Απόδοση	kW	6,10	6,80	7,10	8,10	
Ισχύς εισόδου	kW	1,79	1,81	2,13	2,23	
Βάρος	Εσωτερική	kg	16			
	Εξωτερική	kg	50		53	
Χωρητικότητα πλήρωσης ψυκτικού (R410A)	kg	1,55		1,9		
Κωδικός IP	Εσωτερική		IP 20			
	Εξωτερική		IP 24			
Μέγιστη επιτρεπόμενη πίεση λειτουργίας	LP ps	MPa	1,64			
	HP ps	MPa	4,15			
Επίπεδο θορύβου	Εσωτερική (Πολύ υψηλή/Υψηλή/Μεσαία/Χαμηλή/Αθόρυβο)	dB(A)	49/45/41/37/29		49/45/41/37/30	
	Εξωτερική	dB(A)	55	55	55	55

Εγγυημένη κλίμακα λειτουργίας

		Εσωτερική	Εξωτερική
Ψύξη	Ανώτατο όριο	32°C DB 23°C WB	46°C DB —
	Κατώτατο όριο	21°C DB 15°C WB	-10°C DB —
Θέρμανση	Ανώτατο όριο	27°C DB —	24°C DB 18°C WB
	Κατώτατο όριο	20°C DB —	-15°C DB -16°C WB

DB : Dry Bulb - Ξηρός βολβός
WB : Wet Bulb - Υγρός βολβός

Σημείωση:

- Συνθήκες διαβάθμισης
- Ψύξη — Εσωτερική: 27°C DB, 19°C WB
Εξωτερική: 35°C DB
- Θέρμανση — Εσωτερική: 20°C DB
Εξωτερική: 7°C DB, 6°C WB



ÍNDICE



■ PRECAUÇÕES DE SEGURANÇA	1
■ ELIMINAÇÃO	2
■ DESIGNAÇÃO DAS PEÇAS	3
■ PREPARAÇÃO ANTES DA OPERAÇÃO	3
■ SELECÇÃO DOS MODOS DE OPERAÇÃO	4
■ AJUSTE DA VELOCIDADE DA VENTONINHA E DA DIRECÇÃO DO FLUXO DE AR	5
■ FUNCIONAMENTO DE LONGO ALCANCE (LONG)	5
■ FUNCIONAMENTO POTENTE (POWERFUL)	5
■ OPERAÇÃO I-SAVE	6
■ OPERAÇÃO ECONO COOL	6
■ OPERAÇÃO DO TEMPORIZADOR (TEMPORIZADOR DE LIGAR/DESLIGAR)	6
■ FUNCIONAMENTO DO TEMPORIZADOR SEMANAL (WEEKLY TIMER)	7
■ LIMPEZA	8
■ QUANDO ACHAR QUE OCORREU UM PROBLEMA	9
■ QUANDO NÃO FOR UTILIZAR O APARELHO DURANTE UM LONGO PERÍODO DE TEMPO	10
■ LOCAL DE INSTALAÇÃO E INSTALAÇÃO ELÉCTRICA	10
■ ESPECIFICAÇÕES	10

PRECAUÇÕES DE SEGURANÇA







- Como se utilizam peças giratórias e peças que podem causar choque eléctrico neste produto, certifique-se de que lê estas "Precauções de Segurança" antes de o utilizar.
- As precauções aqui mencionadas são importantes para a segurança, pelo que as deverá cumprir.
- Depois de ler este manual, guarde-o com o manual de instalação num lugar conveniente para facilitar a consulta.







Marcas e respectivos significados

-  **AVISO:** O manuseamento incorrecto pode causar um sério perigo, tal como a morte, ferimentos graves, etc. com uma alta probabilidade.
-  **CUIDADO:** O manuseamento incorrecto pode causar um sério perigo, dependendo das condições.



 AVISO	
	<p>Não ligue o cabo de alimentação a um ponto intermédio, não utilize uma extensão eléctrica nem ligue vários dispositivos a uma única tomada CA.</p> <ul style="list-style-type: none"> • Isto pode provocar sobreaquecimento, um incêndio ou choque eléctrico.
	<p>Certifique-se de que a ficha de alimentação está limpa e introduza-a totalmente na tomada.</p> <ul style="list-style-type: none"> • Uma ficha suja pode provocar um incêndio ou choque eléctrico.
	<p>Não enrole, puxe, danifique nem modifique o cabo de alimentação e não aplique calor nem coloque objectos pesados sobre o mesmo.</p> <ul style="list-style-type: none"> • Isto pode provocar um incêndio ou choque eléctrico.
	<p>Não ligue/desligue o disjuntor nem a ficha de alimentação durante o funcionamento.</p> <ul style="list-style-type: none"> • Isto pode criar faíscas, que podem provocar um incêndio. • Depois de desligar a unidade interior com o controlo remoto, certifique-se de que desliga o disjuntor ou a ficha de alimentação.
	<p>Não exponha directamente o seu corpo ao ar frio durante um longo período de tempo.</p> <ul style="list-style-type: none"> • Isto pode ser prejudicial para a sua saúde.
	<p>A unidade não deve ser instalada, mudada de local, desmontada, alterada nem reparada pelo utilizador.</p> <ul style="list-style-type: none"> • Um aparelho de ar condicionado incorrectamente manuseado pode provocar um incêndio, um choque eléctrico, ferimentos, uma fuga de água, etc. Consulte o seu revendedor. • Se o cabo de alimentação estiver danificado, tem de ser substituído pelo fabricante ou pelo representante de assistência para evitar situações de perigo.
	<p>Quando efectuar operações de instalação, reinstalação ou manutenção, certifique-se de que não entra nenhuma substância na unidade para além do refrigerante especificado (R410A) no respectivo circuito.</p> <ul style="list-style-type: none"> • A presença de substâncias estranhas, tal como ar, pode causar um aumento anormal da pressão ou resultar em explosão ou ferimentos. • A utilização de um refrigerante diferente do indicado para o sistema resultará em falha mecânica, mau funcionamento do sistema ou avaria na unidade. No pior dos cenários, poderá constituir uma ameaça grave à segurança do produto.



Significado dos símbolos utilizados neste manual

-  : Não faça isso de maneira alguma.
-  : Certifique-se de que segue a instrução.
-  : Nunca insira os dedos, varetas, etc.
-  : Nunca pise a unidade interior/exterior e não coloque nada sobre as mesmas.
-  : Perigo de choque eléctrico. Tenha cuidado.
-  : Certifique-se de que desliga a ficha de alimentação da tomada.
-  : Certifique-se de que desliga a unidade.

	<p>Este aparelho não se destina a ser utilizado por pessoas (incluindo crianças) com capacidades físicas, sensoriais ou mentais reduzidas, nem por pessoas sem experiência e conhecimentos, salvo se as mesmas forem supervisionadas ou tiverem recebido instruções relativamente à utilização do aparelho pela pessoa responsável pela sua segurança.</p> <p>As crianças devem ser supervisionadas para garantir que não brincam com o aparelho.</p>
	<p>Nunca insira os seus dedos, uma vareta nem outros objectos na entrada ou saída de ar.</p> <ul style="list-style-type: none"> • Isto pode provocar ferimentos, uma vez que a ventoinha existente no interior roda a altas velocidades durante o funcionamento.
	<p>No caso de uma situação anormal (como cheiro a queimado), interrompa o funcionamento do aparelho de ar condicionado e desligue o disjuntor ou a ficha de alimentação.</p> <ul style="list-style-type: none"> • Manter o funcionamento numa situação anormal pode provocar uma avaria, um incêndio ou choque eléctrico. Neste caso, consulte o seu revendedor.
	<p>Se o aparelho de ar condicionado não arrefecer nem aquecer, existe uma possibilidade de fuga de refrigerante. Neste caso, consulte o seu revendedor. Se a reparação implicar recarregar a unidade com refrigerante, solicite mais informações ao técnico de assistência.</p> <ul style="list-style-type: none"> • O refrigerante utilizado no aparelho de ar condicionado é seguro. Em condições normais, não existe fuga. No entanto, se ocorrer fuga de refrigerante e este entrar em contacto com uma fonte de calor, como um termoventilador, um aquecedor a óleo ou um fogão, irá criar um gás nocivo.
	<p>O utilizador nunca deve tentar lavar a unidade interior por dentro. Caso o interior da unidade tenha de ser limpo, contacte o seu revendedor.</p> <ul style="list-style-type: none"> • Um detergente inadequado pode provocar danos a material plástico existente no interior da unidade, o que pode resultar numa fuga de água. Caso o detergente entre em contacto com peças eléctricas ou com o motor, pode provocar uma avaria, o aparecimento de fumo ou um incêndio.
	<p>Este aparelho destina-se a ser utilizado por pessoas com experiência ou formação em lojas, na indústria leve e em quintas, ou a uso comercial por parte de leigos.</p>
 CUIDADO	
	<p>Não toque na entrada de ar nem nas aletas de alumínio da unidade interior/exterior.</p> <ul style="list-style-type: none"> • Isto pode provocar ferimentos.
	<p>Não utilize insecticidas nem sprays inflamáveis na unidade.</p> <ul style="list-style-type: none"> • Isto pode provocar um incêndio ou uma deformação da unidade.





PRECAUÇÕES DE SEGURANÇA

 CUIDADO	
	<p>Não exponha os animais domésticos nem as plantas da casa ao fluxo de ar directo.</p> <ul style="list-style-type: none"> Isto pode provocar ferimentos nos animais domésticos ou danificar as plantas.
	<p>Não coloque outros electrodomésticos nem móveis por baixo da unidade interior/exterior.</p> <ul style="list-style-type: none"> Podem cair água da unidade, o que pode causar danos ou uma avaria.
	<p>Não deixe a unidade num suporte de instalação danificado.</p> <ul style="list-style-type: none"> A unidade pode cair e provocar ferimentos.
	<p>Não se coloque em cima de um banco instável para utilizar ou limpar a unidade.</p> <ul style="list-style-type: none"> Isto pode provocar uma queda e ferimentos.
	<p>Não puxe o cabo de alimentação.</p> <ul style="list-style-type: none"> Isto pode partir o núcleo do cabo, o que pode provocar sobreaquecimento ou um incêndio.
	<p>Não carregue nem desmonte as pilhas e não as deixe numa fogueira.</p> <ul style="list-style-type: none"> Isto pode provocar fuga nas pilhas, um incêndio ou uma explosão.
	<p>Não utilize a unidade durante mais de 4 horas com uma humidade elevada (80% de humidade relativa ou mais) e/ou quando ficam abertas janelas ou uma porta exterior.</p> <ul style="list-style-type: none"> Se o fizer, a condensação de água formada no aparelho de ar condicionado pode pingar, molhando ou danificando a mobília. A condensação de água formada no aparelho de ar condicionado pode contribuir para o crescimento de fungos, tais como o bolor.
	<p>Não utilize a unidade para fins específicos, como armazenar alimentos, criar animais, cultivar plantas ou preservar dispositivos de precisão ou objectos de arte.</p> <ul style="list-style-type: none"> Isto pode provocar uma deterioração da qualidade dos objectos ou ser prejudicial para os animais ou plantas.
	<p>Não exponha aparelhos de combustão ao fluxo de ar directo.</p> <ul style="list-style-type: none"> Isto pode provocar uma combustão incompleta.
	<p>Para evitar uma ingestão accidental, nunca coloque pilhas na boca.</p> <ul style="list-style-type: none"> A ingestão das pilhas pode provocar asfixia e/ou envenenamento.
	<p>Antes de limpar a unidade, desligue-a e desligue o disjuntor ou a ficha de alimentação.</p> <ul style="list-style-type: none"> Isto pode provocar ferimentos, uma vez que a ventoinha existente no interior roda a altas velocidades durante o funcionamento.
	<p>Se não pretender utilizar a unidade durante um longo período de tempo, desligue o disjuntor ou a ficha de alimentação.</p> <ul style="list-style-type: none"> A unidade pode acumular sujidade, o que pode provocar sobreaquecimento ou um incêndio.
	<p>Substitua todas as pilhas do controlo remoto por pilhas novas do mesmo tipo.</p> <ul style="list-style-type: none"> Utilizar uma pilha usada juntamente com uma nova pode provocar sobreaquecimento, fugas ou uma explosão.
	<p>Se o líquido das pilhas entrar em contacto com a pele ou roupas, lave-as bem com água limpa.</p> <ul style="list-style-type: none"> Se o líquido das pilhas entrar em contacto com os olhos, lave-os bem com água limpa e procure imediatamente ajuda médica.
	<p>Certifique-se de que a área está bem ventilada quando utilizar a unidade juntamente com um aparelho de combustão.</p> <ul style="list-style-type: none"> Uma ventilação inadequada pode provocar a rarefacção do oxigénio.
	<p>Desligue o disjuntor se ouvir um trovão e houver a possibilidade de ocorrência de relâmpagos.</p> <ul style="list-style-type: none"> A unidade pode ser danificada em caso de ocorrência de relâmpagos.
	<p>Após utilizar o aparelho de ar condicionado durante várias estações, mande efectuar uma inspecção e manutenção, para além da limpeza normal.</p> <ul style="list-style-type: none"> A sujidade ou pó acumulados na unidade podem originar um odor desagradável, contribuir para o crescimento de fungos, tais como bolor, ou obstruir o canal de drenagem, provocando uma fuga de água na unidade interior. Consulte o seu revendedor para a inspecção e manutenção, que exigem conhecimentos e competências especializadas.

	<p>Não mexa nos interruptores com as mãos húmidas.</p> <ul style="list-style-type: none"> Isto pode provocar um choque eléctrico.
	<p>Não limpe o aparelho de ar condicionado com água nem coloque em cima deste objectos que contenham água, como uma jarra com flores.</p> <ul style="list-style-type: none"> Isto pode provocar um incêndio ou choque eléctrico.
	<p>Não se coloque em cima da unidade exterior nem coloque qualquer objecto sobre a mesma.</p> <ul style="list-style-type: none"> Isto pode provocar ferimentos em caso de queda de uma pessoa ou do objecto.

 IMPORTANTE	
<p>A utilização de filtros sujos leva à formação de condensação no aparelho de ar condicionado, o que irá contribuir para o crescimento de fungos, tais como o bolor. Por conseguinte, recomenda-se a limpeza dos filtros de ar a cada 2 semanas.</p>	

Para instalação

 AVISO	
	<p>Consulte o seu revendedor para instalar o aparelho de ar condicionado.</p> <ul style="list-style-type: none"> Não deve ser instalado pelo utilizador, uma vez que a instalação exige conhecimentos e competências especializados. Um aparelho de ar condicionado incorrectamente instalado pode provocar uma fuga de água, um incêndio ou choque eléctrico.
	<p>Utilize uma fonte de alimentação exclusiva para o aparelho de ar condicionado.</p> <ul style="list-style-type: none"> Uma fonte de alimentação não exclusiva poderá provocar sobreaquecimento ou um incêndio.
	<p>Não instale a unidade em locais onde haja a possibilidade de ocorrência de fugas de gás inflamável.</p> <ul style="list-style-type: none"> Se ocorrer uma fuga de gás e acumulação do mesmo em redor da unidade exterior, pode provocar uma explosão.
	<p>Ligue correctamente a unidade à terra.</p> <ul style="list-style-type: none"> Não ligue o fio de terra a um tubo de gás, tubo de água, haste de parafusos ou fio de terra de um telefone. Uma ligação incorrecta à terra pode provocar um choque eléctrico.
 CUIDADO	
	<p>Instale um disjuntor de fuga à terra consoante o local de instalação do aparelho de ar condicionado (como em áreas muito húmidas).</p> <ul style="list-style-type: none"> Se não instalar um disjuntor de fuga à terra, pode provocar um choque eléctrico.
	<p>Certifique-se de que a água de drenagem é correctamente drenada.</p> <ul style="list-style-type: none"> Se o canal de drenagem for inadequado, pode cair água da unidade interior/exterior, molhando e danificando a mobília.
<p>No caso de uma situação anormal Pare imediatamente de utilizar o aparelho de ar condicionado e consulte o seu revendedor.</p>	

ELIMINAÇÃO

Para deitar fora este produto, consulte o seu revendedor.



Fig. 1

Observação:

Este símbolo destina-se apenas aos países da U.E. Este símbolo está em conformidade com o Artigo 10.º de Informação para utilizadores e com o Anexo IV da Directiva 2002/96/CE e/ou com o Artigo 20.º de Informação para utilizadores finais e com o Anexo II da Directiva 2006/66/CE.

O seu produto MITSUBISHI ELECTRIC foi concebido e produzido com materiais e componentes de alta qualidade que podem ser reciclados e/ou reutilizados.

Este símbolo significa que o equipamento eléctrico e electrónico, as baterias e os acumuladores, no final da sua vida útil, devem ser deitados fora separadamente do lixo doméstico.

Se houver um símbolo químico impresso por baixo do símbolo mostrado (Fig. 1), o símbolo químico indica que a bateria ou acumulador contém metais pesados numa determinada concentração. Isto aparecerá indicado da maneira seguinte:

Hg: mercúrio (0,0005%), Cd: cádmio (0,002%), Pb: chumbo (0,004%)

Na União Europeia existem sistemas de recolha separados para produtos eléctricos e electrónicos, baterias e acumuladores usados.

Por favor, entregue este equipamento, as baterias e os acumuladores correctamente, no seu ponto local de recolha/reciclagem.

Por favor, ajude-nos a conservar o ambiente em que vivemos!

DESIGNAÇÃO DAS PEÇAS

Unidade interior

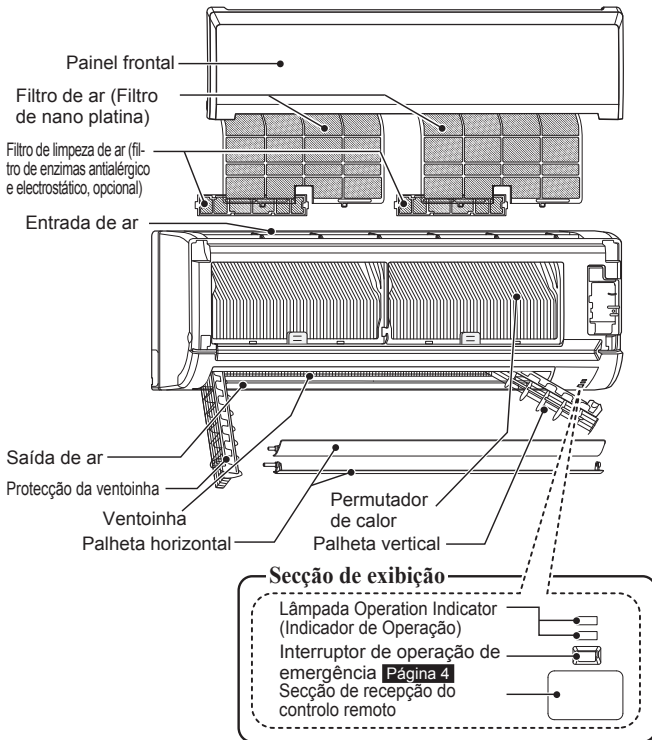

Unidade exterior

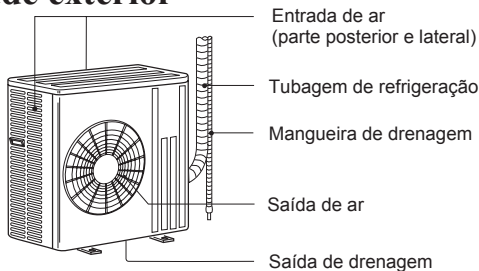

O aspecto das unidades exteriores pode variar.

Controlo remoto

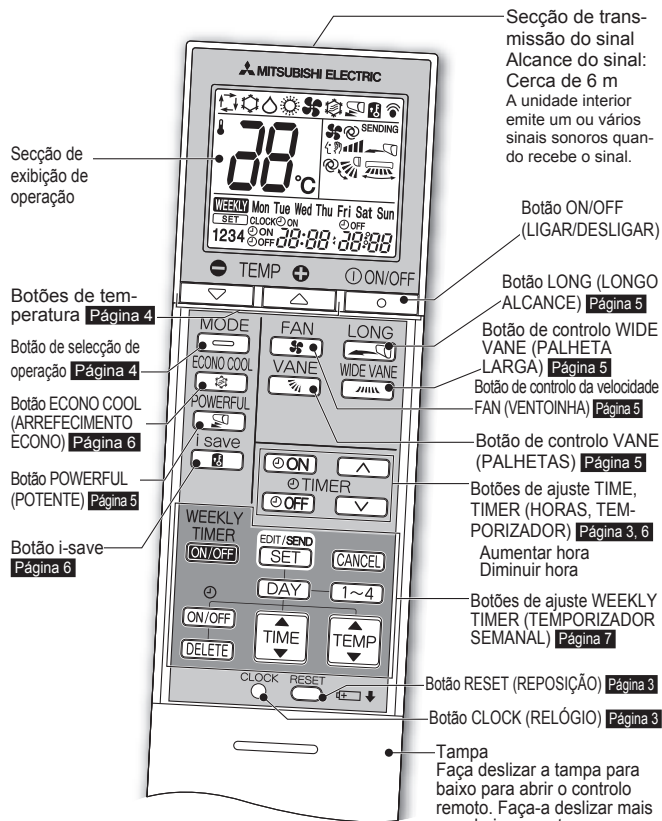

Caixa de instalação do controlo remoto

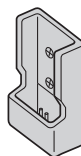

- Instale a caixa de instalação do controlo remoto num local onde a unidade interior possa receber o sinal.
- Quando não estiver a utilizar o controlo remoto, coloque-o nesta caixa.

Utilize apenas o controlo remoto que é fornecido com a unidade.

Não utilize outros controlos remotos. Se existirem duas ou mais unidades interiores instaladas próximas umas das outras, é possível que uma unidade interior que não se pretenda que funcione responda ao controlo remoto.

PREPARAÇÃO ANTES DA OPERAÇÃO

Antes de utilizar: introduza a ficha de alimentação na tomada e/ou ligue o disjuntor.

Instalação das pilhas do controlo remoto

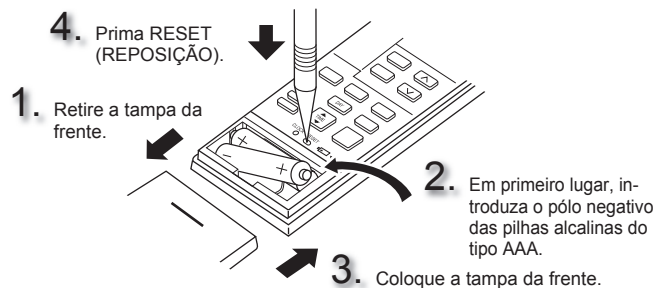

- Certifique-se de que a polaridade das pilhas está correcta.
- Não utilize pilhas de manganês ou pilhas que apresentem derrames. O controlo remoto pode avariar.
- Não utilize pilhas recarregáveis.
- Substitua todas as pilhas por pilhas novas do mesmo tipo.
- As pilhas duram aproximadamente 1 ano. No entanto, as pilhas cujo prazo de validade já tenha expirado duram menos.
- Prima RESET (REPOSIÇÃO) levemente utilizando um instrumento pontiagudo. Se o botão RESET (REPOSIÇÃO) não for premido, o controlo remoto poderá funcionar incorrectamente.

Definição da hora actual

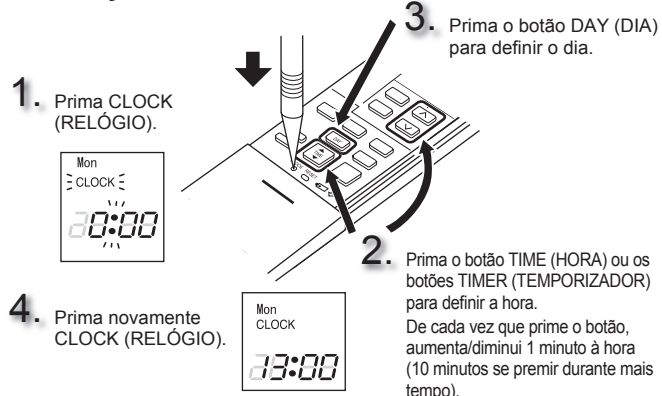

- Prima CLOCK (RELÓGIO) levemente utilizando um instrumento pontiagudo.

SELECÇÃO DOS MODOS DE OPERAÇÃO

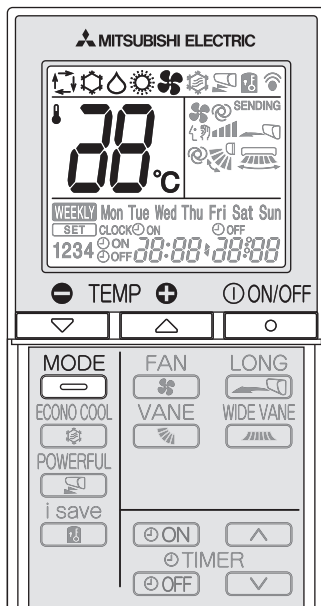

1 Prima para iniciar o funcionamento.

2 Prima para seleccionar o modo de funcionamento. De cada vez que prime o botão, o modo é alterado pela seguinte ordem:



3 Prima ou para definir a temperatura. De cada vez que prime o botão, aumenta ou diminui 1°C à temperatura.

Prima para interromper o funcionamento.
 • Da próxima vez, é seleccionada a mesma definição se premir .

Lâmpada Operation Indicator (Indicador de Operação)

A lâmpada Operation Indicator (Indicador de Operação) mostra o estado de funcionamento da unidade.

Indicação	Estado de funcionamento	Temperatura da divisão
	A unidade está a funcionar para alcançar a temperatura definida	Cerca de 2°C ou mais desviada da temperatura definida
	A temperatura da divisão está a aproximar-se da temperatura definida	A cerca de 1 a 2°C da temperatura definida
	Modo de espera (apenas durante a operação multi-sistema)	—

Aceso Intermitente Apagado

Observação:

Operação multi-sistema

Uma unidade exterior pode controlar duas ou mais unidades interiores. Quando são utilizadas várias unidades interiores simultaneamente, não é possível realizar operações de arrefecimento e de aquecimento ao mesmo tempo. Se seleccionar ARREFECIMENTO (COOL) numa unidade e QUENTE (HEAT) noutra, ou vice versa, a última unidade seleccionada fica no modo de espera.

Modo AUTO (Alteração automática)

A unidade selecciona o modo de funcionamento de acordo com a diferença entre a temperatura da divisão e a temperatura definida. Durante o modo AUTO, a unidade muda de modo (ARREFECIMENTO (COOL) ↔ QUENTE (HEAT)) quando a temperatura da divisão se desvia 2°C da temperatura definida durante mais de 15 minutos.

Observação:

Não se recomenda a utilização do modo automático se a unidade interior estiver ligada a uma unidade exterior do tipo MXZ. Quando são utilizadas simultaneamente várias unidades interiores, a unidade pode não conseguir alternar entre o modo ARREFECIMENTO (COOL) e QUENTE (HEAT). Neste caso, a unidade interior fica no modo de espera (consulte a tabela da lâmpada do indicador de operação).

Modo ARREFECIMENTO (COOL)

Desfrute de ar fresco à temperatura desejada.

Observação:

Não utilize o modo ARREFECIMENTO (COOL) com temperaturas exteriores muito baixas (inferiores a -10°C). A água condensada na unidade pode cair e molhar ou danificar a mobília, etc.

Modo DESUMIDIFICAÇÃO (DRY)

Desumidifique a divisão. A divisão pode ser ligeiramente arrefecida. Não é possível definir a temperatura durante o modo DESUMIDIFICAÇÃO (DRY).

Modo QUENTE (HEAT)

Desfrute de ar quente à temperatura desejada.

Modo VENTOINHA (FAN)

Faça circular o ar na divisão.

Observação:

Após funcionamento no modo COOL/DRY (ARREFECIMENTO/DESUMIDIFICAÇÃO), é recomendável o funcionamento no modo FAN (VENTOINHA) para secar a unidade de interior.

Operação de emergência

Quando não puder utilizar o controlo remoto...

É possível activar a operação de emergência (E.O.SW) premindo o interruptor de operação de emergência da unidade interior.



De cada vez que prime o interruptor de operação de emergência (E.O.SW), o funcionamento muda pela seguinte ordem:

Lâmpada Operation Indicator (Indicador de Operação)

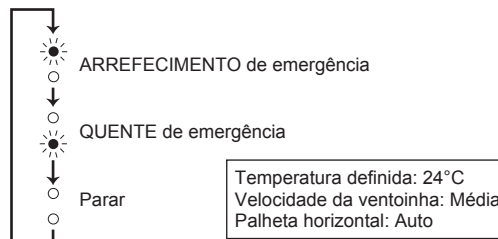

Temperatura definida: 24°C
 Velocidade da ventoinha: Média
 Palheta horizontal: Auto

Observação:

Os primeiros 30 minutos de utilização são um teste de funcionamento. O controlo da temperatura não funciona e a velocidade da ventoinha está definida para Alta.

Função de reinício automático

Se a energia falhar ou for cortada durante o funcionamento, a "Função de reinício automático" inicia automaticamente o funcionamento no mesmo modo que foi definido **com o controlo remoto** imediatamente antes do corte de energia. Se o temporizador estiver definido, a definição do temporizador é cancelada e a unidade inicia o funcionamento quando voltar a energia.

Caso não pretenda utilizar esta função, deverá consultar o representante de assistência, pois será necessário alterar a configuração da unidade.

AJUSTE DA VELOCIDADE DA VENTOI-NHA E DA DIRECÇÃO DO FLUXO DE AR

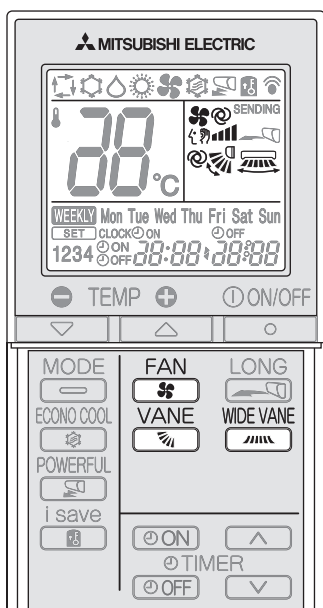

Prima **FAN** para seleccionar a velocidade da ventoi-nha. De cada vez que prime o botão, a velocidade da ventoinha muda pela seguinte ordem:

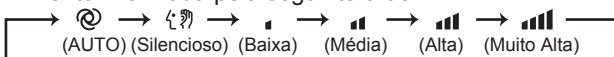

- A unidade interior emite dois sinais sonoros curtos quando é definida para AUTO.
- Para arrefecer/aquecer a divisão mais rapidamente, utilize uma velocidade da ventoinha superior. É aconselhável diminuir a velocidade da ventoinha quando a divisão estiver fresca/quente.
- Para um funcionamento silencioso, utilize uma velocidade da ventoinha inferior.

Observação:

Operação multi-sistema

Quando várias unidades interiores são utilizadas em simultâneo por uma unidade exterior para a operação de aquecimento, a temperatura do fluxo de ar pode ser reduzida. Nesse caso, recomenda-se que defina a velocidade da ventoinha para AUTO.

Prima **VANE** para seleccionar a direcção do fluxo de ar. De cada vez que prime o botão, a direcção do fluxo de ar muda pela seguinte ordem:

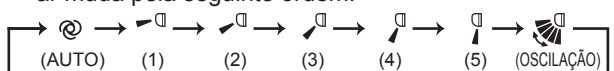

- A unidade interior emite dois sinais sonoros curtos quando é definida para AUTO.

Prima **WIDE VANE** para seleccionar a direcção do fluxo de ar horizontal. De cada vez que prime o botão, a direcção do fluxo de ar muda pela seguinte ordem:

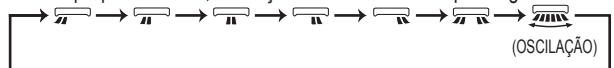

Direcção do fluxo de ar

(AUTO).....A palheta é definida para a direcção do fluxo de ar mais eficiente. ARREFECIMENTO (COOL)/DESUMIDIFICAÇÃO (DRY): posição horizontal. QUENTE (HEAT): posição (5).

(Manual).....Para uma utilização mais eficiente do ar condicionado, seleccione a posição superior para ARREFECIMENTO (COOL)/DESUMIDIFICAÇÃO (DRY) e a posição inferior para QUENTE (HEAT). Se a posição inferior estiver seleccionada durante ARREFECIMENTO (COOL)/DESUMIDIFICAÇÃO (DRY), a palheta move-se automaticamente para a posição horizontal após cerca de 0,5 a 1 hora para evitar que caia qualquer condensação.

(Oscilação)...A palheta move-se intermitentemente para cima e para baixo.

FUNCIONAMENTO DE LONGO ALCANCE (LONG)

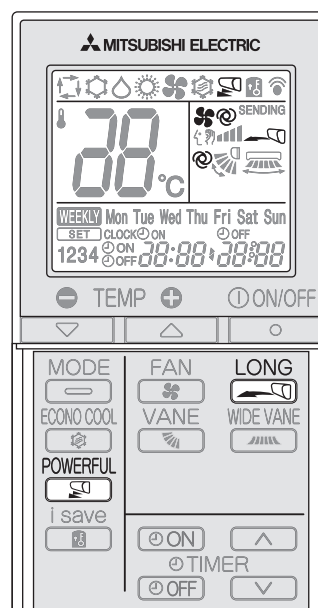

Prima **LONG** para iniciar o funcionamento de LONGO ALCANCE (LONG).

- A velocidade da ventoinha aumenta e a palheta horizontal move-se para a posição correspondente ao modo de LONGO ALCANCE (LONG).
- O ar passa a ter um maior alcance.

Prima **LONG** novamente para cancelar o funcionamento de LONGO ALCANCE (LONG).

- O funcionamento de LONGO ALCANCE (LONG) é cancelado quando se prime o botão ON/OFF (LIGAR/DESLIGAR), VANE (PALHETA) ou ECONO COOL (ARREFECIMENTO ECONO).

FUNCIONAMENTO POTENTE (POWERFUL)

Prima **POWERFUL** durante o modo ARREFECIMENTO (COOL) ou QUENTE (HEAT) **página 4** para iniciar o modo de funcionamento POTENTE (POWERFUL).

Velocidade da ventoinha : velocidade exclusiva para o modo POTENTE (POWERFUL)

Palheta horizontal : posição definida ou posição do fluxo de ar descendente durante a definição AUTO

- Não é possível definir a temperatura durante o funcionamento POTENTE (POWERFUL).

Prima **POWERFUL** novamente para cancelar o funcionamento POTENTE (POWERFUL).

- O modo de funcionamento POTENTE (POWERFUL) também é cancelado automaticamente passados 15 minutos ou quando se prime o botão ON/OFF (LIGAR/DESLIGAR), FAN (VENTOINHA), ECONO COOL (ARREFECIMENTO ECONO) ou i-save.

OPERAÇÃO I-SAVE

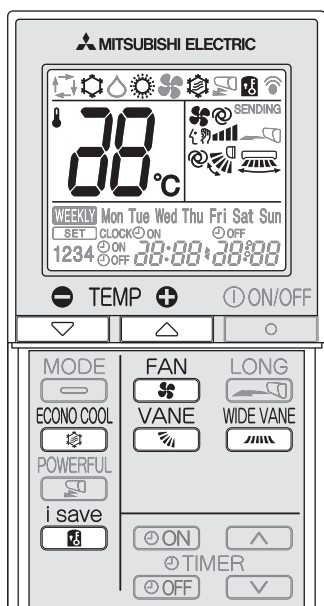

1 Prima  durante o modo ARREFECIMENTO (COOL), ARREFECIMENTO ECONO (ECONO COOL) ou QUENTE (HEAT) para seleccionar o modo i-save.

2 Defina a temperatura, a velocidade da ventoinha e a direcção do fluxo de ar.

- A partir da próxima vez, é seleccionada a mesma definição se premir .
- Podem ser guardadas duas definições. (Um para ARREFECIMENTO (COOL)/ARREFECIMENTO ECONO (ECONO COOL) e outro para QUENTE (HEAT))
- Selecciona a temperatura, a velocidade da ventoinha e a direcção do fluxo de ar adequadas à divisão.
- Normalmente, a definição mínima de temperatura do modo QUENTE (HEAT) é de 16°C. No entanto, exclusivamente durante a operação i-save, a definição mínima de temperatura é de 10°C.

Prima novamente  para cancelar a operação i-save.

- A operação i-save também é cancelada quando se prime o botão MODE (MODO) ou POTENTE (POWERFUL).

Operação i-save

Uma função de reposição simplificada permite recuperar a definição preferida (predefinida) premindo apenas o botão . Prima novamente o botão para voltar à definição anterior num instante.

Exemplo de utilização:

1. Modo de baixa energia
Defina a temperatura 2°C a 3°C mais quente no modo ARREFECIMENTO (COOL) e mais fria no modo QUENTE (HEAT).
Esta definição é adequada para divisões desocupadas e enquanto se dorme.
2. Gravar as definições utilizadas frequentemente
Grave a sua definição preferida para ARREFECIMENTO (COOL)/ARREFECIMENTO ECONO (ECONO COOL) e QUENTE (HEAT). Tal permite-lhe seleccionar a sua definição preferida premindo apenas o botão.

Observação:

Ao utilizar o multi-sistema MXZ-8A140, a temperatura não pode ser definida para 10°C. Mesmo se a temperatura for definida para 10°C, o aparelho de ar condicionado funcionará a 16°C.

OPERAÇÃO ECONO COOL

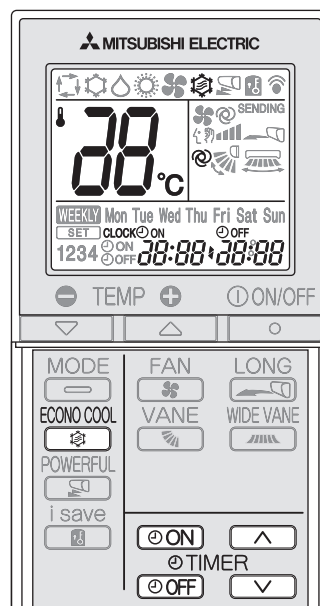

Prima  durante o modo ARREFECIMENTO (COOL) **página 4** para iniciar o funcionamento ECONO COOL (ARREFECIMENTO ECONO).

A unidade realiza a operação de oscilação vertical em vários ciclos, de acordo com a temperatura do fluxo de ar.

Prima novamente  para cancelar o funcionamento ECONO COOL (ARREFECIMENTO ECONO).

- O funcionamento ARREFECIMENTO ECONO (ECONO COOL) é cancelado quando se prime o botão VANE (PALHETA), LONG (LONG ALCANCE) ou POWERFUL (POTENTE).

O que é o “ECONO COOL” (ARREFECIMENTO ECONO)?

O fluxo de ar oscilante (mudança do fluxo de ar) é mais refrescante do que o fluxo de ar constante. Por isso, ainda que a temperatura definida seja automaticamente aumentada 2°C, é possível efectuar a operação de arrefecimento e manter o nível de conforto. Em consequência, é possível poupar energia.

OPERAÇÃO DO TEMPORIZADOR (TEMPORIZADOR DE LIGAR/DESLIGAR)



1 Prima  ou  durante o funcionamento para definir o temporizador.

 (Temporizador de LIGAR):



A unidade irá LIGAR à hora definida.

 (Temporizador de DESLIGAR):



A unidade irá DESLIGAR à hora definida.

*  ou  fica intermitente.

* **Certifique-se de que a hora e o dia actuais estão correctamente definidos.** **Página 3**

2 Prima  (Aumentar) e  (Diminuir) para definir a hora do temporizador.

De cada vez que prime o botão, aumenta ou diminui 10 minutos à hora definida.

- Defina o temporizador enquanto  ou  estiver intermitente.

3 Prima novamente  ou  para cancelar o temporizador.

Observação:

- É possível definir juntamente os temporizadores de LIGAR e DESLIGAR. A marca  indica a ordem das operações dos temporizadores.
- Se a energia falhar durante a definição do temporizador de LIGAR/DESLIGAR, consulte a **página 4** “Função de reinício automático”.

FUNCIONAMENTO DO TEMPORIZADOR SEMANAL (WEEKLY TIMER)

- É possível definir um máximo de 4 temporizadores de LIGAR (ON) ou DESLIGAR (OFF) para dias da semana individuais.
- É possível definir um máximo de 28 temporizadores de LIGAR (ON) ou DESLIGAR (OFF) para uma semana.

Ex.: Funcionamento a 24 °C desde que acorda até chegar a casa e funcionamento a 27 °C desde que chega a casa até ao deitar nos dias úteis.

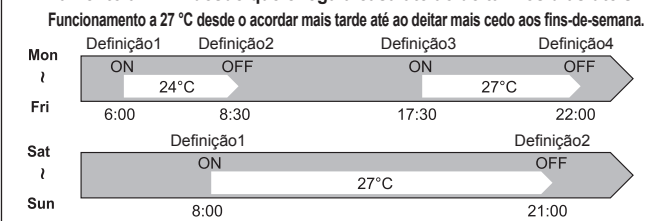

Observação:

A definição do temporizador de LIGAR/DESLIGAR (ON/OFF) simples está disponível enquanto o temporizador semanal estiver ligado. Neste caso, o temporizador de LIGAR/DESLIGAR (ON/OFF) tem prioridade e sobre o temporizador semanal; o funcionamento do temporizador semanal começará de novo depois de concluído o ciclo do temporizador de LIGAR/DESLIGAR (ON/OFF) simples.

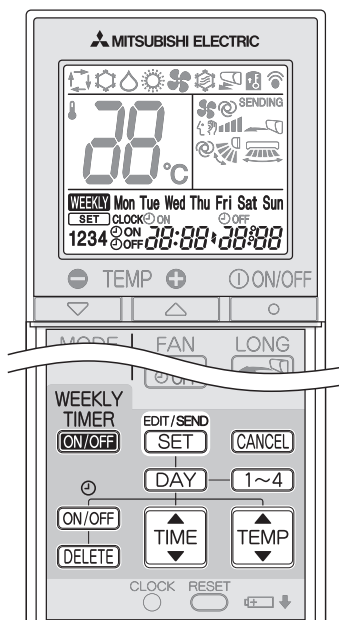

Definir o temporizador semanal

* Certifique-se de que a hora e o dia actuais estão correctamente definidos.

1 Prima **EDIT/SEND SET** para entrar no modo de definição do temporizador semanal.

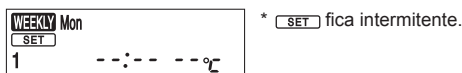

2 Prima **DAY** e **1~4** para seleccionar a definição do dia e do número.

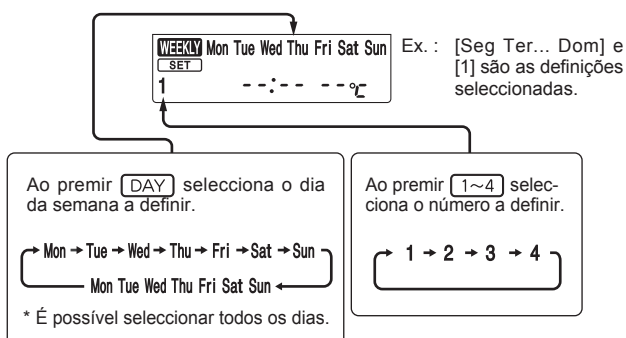

3 Prima **ON/OFF**, **TIME** e **TEMP** para definir LIGAR/DESLIGAR (ON/OFF), a hora e a temperatura.

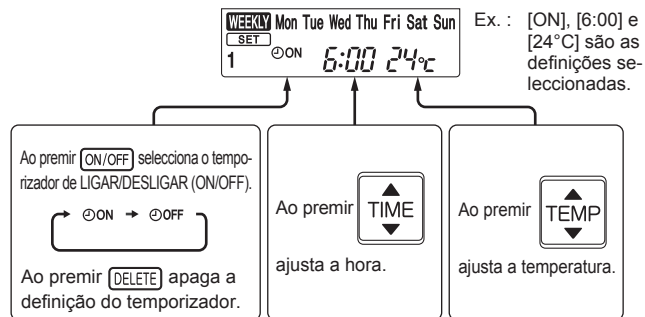

* Mantenha o botão premido para mudar a hora rapidamente.

Prima **DAY** e **1~4** para continuar a definir o temporizador para outros dias e/ou números.

4 Prima **EDIT/SEND SET** para concluir e transmitir a definição do temporizador semanal.



Observação:

- Prima **EDIT/SEND SET** para transmitir as informações de definição do temporizador semanal à unidade interior. Aponte o controlo remoto na direcção da unidade interior durante 3 segundos.
- Quando define o temporizador para mais de um dia da semana ou de um número, não é necessário premir **SET** para cada definição. Prima **SET** uma vez depois de concluídas todas as definições. Todas as definições do temporizador semanal serão guardadas.
- Prima **EDIT/SEND SET** para entrar no modo de definição do temporizador semanal e prima **DELETED** durante 5 segundos para apagar todas as definições do temporizador semanal. Aponte o controlo remoto na direcção da unidade interior.

5 Prima **WEEKLY TIMER ON/OFF** para ligar o temporizador semanal. (**WEEKLY** acende.)

* Quando o temporizador estiver ligado, o dia da semana cuja definição do temporizador está completa acenderá.

Prima **WEEKLY TIMER ON/OFF** novamente para desligar o temporizador semanal. (**WEEKLY** apaga.)

Observação:

As definições guardadas não são apagadas quando desliga o temporizador semanal.

Verificar a definição do temporizador semanal

1 Prima **EDIT/SEND SET** para entrar no modo de definição do temporizador semanal. * **[SET]** fica intermitente.

2 Prima **DAY** ou **1~4** para visualizar a definição referente ao dia ou número respectivo.

Prima **CANCEL** para sair da definição do temporizador semanal.

Observação:

Quando todos os dias da semana estão seleccionados para visualização das definições e existe uma definição diferente entre eles, aparece **--:--:--°C**.

LIMPEZA

Instruções:

- Desligue a alimentação eléctrica ou o disjuntor antes de limpar a unidade.
- Tenha cuidado para não tocar com as mãos nas peças metálicas.
- Não utilize benzina, diluente, pó de polimento nem insecticidas.

- Utilize apenas detergentes suaves diluídos.
- Não exponha as peças à luz solar directa, ao calor ou ao fogo para secar.
- Não utilize água com uma temperatura superior a 50°C.

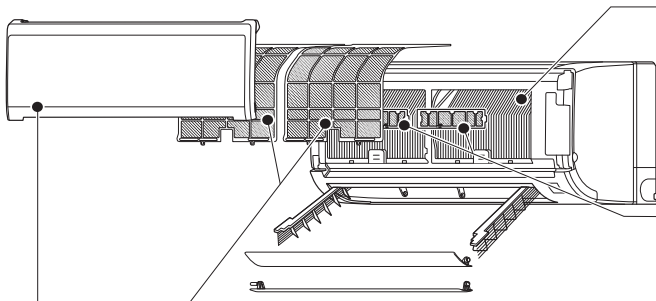

Filtro de ar (Filtro de nano platina)

- **Limpe a cada 2 semanas**
- Utilize um aspirador para remover a sujidade ou lave com água.
- Depois de lavar com água, deixe secar bem à sombra.

O que é o “Filtro de nano platina”?

A nano platina é uma partícula cerâmica que inclui uma nanopartícula de platina. As partículas são incorporadas no material do filtro, dotando o filtro de características antibacterianas semi-permanentes e desodorizantes. O desempenho da nano platina é melhor que o da catequina (um bioflavonóide que pode ser encontrado no chá verde). O filtro de nano platina utiliza este composto não só para melhorar a qualidade do ar, como também para eliminar bactérias e vírus. Este filtro de ar possui um efeito duradouro semi-permanente, mesmo após a lavagem com água.

Permutador de calor

- Utilize luvas para proteger as mãos.
- Utilize o KIT DE LIMPEZA RÁPIDA (opcional).
Referência **MAC-093SS-E**
- Para obter mais informações, consulte as instruções do KIT DE LIMPEZA RÁPIDA.

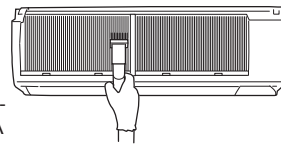

Filtro de limpeza de ar (filtro de enzimas antialérgico e electrostático, opcional)

A cada 3 meses:

- Utilizar um aspirador para remover a sujidade.

Quando não for possível remover a sujidade com um aspirador:

- Coloque o filtro e a respectiva estrutura em água morna antes de os limpar.
- Depois de lavar, deixe secar bem à sombra.

Anualmente:

- Substituir por um novo filtro de limpeza de ar para um óptimo desempenho.
- Referência **MAC-2310FT-E**

! Importante

- **Limpe o filtros regularmente para um melhor desempenho e para reduzir o consumo de energia.**
- **A utilização de filtros sujos leva à formação de condensação no aparelho de ar condicionado, o que irá contribuir para o crescimento de fungos, tais como o bolor. Por conseguinte, recomenda-se a limpeza dos filtros de ar a cada 2 semanas.**

Painel frontal

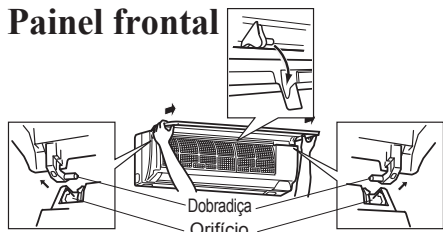

1. Levante o painel frontal até ouvir um “estalido”.
2. Segure pelas dobradiças e puxe para retirar conforme ilustrado na figura anterior.
 - Limpe com um pano suave seco ou lave com água.
 - Não deixe em água durante mais de duas horas.
 - Deixe secar bem à sombra.
3. Instale o painel frontal efectuando o procedimento de remoção pela ordem inversa. Feche bem o painel frontal e exerça pressão nas posições indicadas pelas setas.

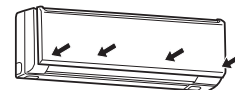

Saída de ar e Ventoinha (antes de limpar, certifique-se de que a ventoinha está parada)

- 1 Rode as palhetas horizontais para baixo. Em seguida, remova a palheta superior conforme ilustrado em ① e ②.
 - Repita ① e ② para a palheta inferior.

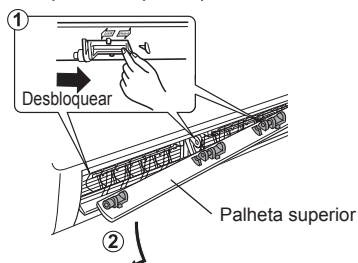

- 2 Volte as duas palhetas verticais para fora, uma de cada vez.

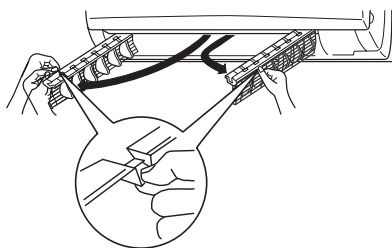

- 3 Limpe a saída de ar e Ventoinha.
 - Limpe com um pano suave seco.

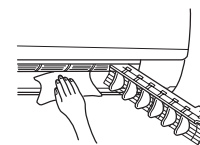

Limpe a ventoinha.

- Utilize o KIT DE LIMPEZA RÁPIDA (opcional).
Referência **MAC-093SS-E**
- Para obter mais informações, consulte as instruções do KIT DE LIMPEZA RÁPIDA.

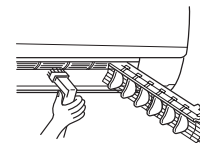

- 4 Volte a colocar as palhetas verticais nas posições iniciais correctas, uma de cada vez, na respectiva guia.
 - Empurre as palhetas até encaixarem no lugar.

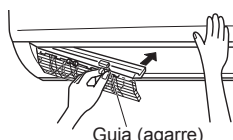

- 5 Instale a palheta horizontal efectuando o procedimento de remoção pela ordem inversa.
 - Se as palhetas horizontais não ficarem correctamente instaladas, todas a lâmpadas LED ficarão intermitentes quando ligar a unidade.

Observação:

Não aplique força excessiva sobre a ventoinha ou a protecção da ventoinha.

QUANDO ACHAR QUE OCORREU UM PROBLEMA

Mesmo depois de verificar estes itens, se a unidade não recuperar do problema, pare de utilizar o aparelho de ar condicionado e consulte o seu revendedor.

Sintoma	Explicação e Pontos a verificar
Unidade Interior	
A unidade não funciona.	<ul style="list-style-type: none"> O disjuntor está ligado? A ficha de alimentação está ligada? O temporizador de LIGAR está definido? Página 6
Todas as lâmpadas LED da unidade interior estão intermitentes.	<ul style="list-style-type: none"> As palhetas horizontais estão instaladas correctamente? Página 8
A palheta horizontal não se move.	<ul style="list-style-type: none"> As palhetas horizontal e vertical estão correctamente instaladas? Página 8 A protecção da ventoinha está deformada?
A unidade não funciona durante cerca de 3 minutos após o reinício.	<ul style="list-style-type: none"> O microprocessador impede o funcionamento para proteger a unidade. Aguarde.
Sai uma névoa da saída de ar da unidade interior.	<ul style="list-style-type: none"> O ar fresco da unidade arrefece rapidamente a humidade do ar existente na divisão, transformando-a numa névoa.
A operação de oscilação da PALHETA HORIZONTAL é suspensa durante algum tempo e, em seguida, reinicia.	<ul style="list-style-type: none"> Isto é para que a operação de oscilação da PALHETA HORIZONTAL seja efectuada normalmente.
A direcção do fluxo de ar muda durante o funcionamento. A direcção da palheta horizontal não pode ser ajustada com o controlo remoto.	<ul style="list-style-type: none"> Quando a unidade está no modo ARREFECIMENTO (COOL) ou DESUMIDIFICAÇÃO (DRY), se o funcionamento continuar com o ar a soprar para baixo durante 0,5 a 1 hora, a direcção do fluxo de ar é automaticamente definida para a posição horizontal para evitar que a água condense e caia. Na operação de aquecimento, se a temperatura do fluxo de ar for demasiado baixa ou se estiver em curso a operação de descongelação, a palheta horizontal é automaticamente definida para a posição horizontal.
O funcionamento é interrompido durante cerca de 10 minutos na operação de aquecimento.	<ul style="list-style-type: none"> A unidade exterior está em descongelação. Uma vez que esta operação demora, no máximo, 10 minutos, aguarde. (Quando a temperatura exterior é demasiado baixa e a humidade demasiado alta, forma-se gelo.)
A unidade inicia automaticamente quando é ligada a energia, mas não recebe nenhum sinal do controlo remoto.	<ul style="list-style-type: none"> Estes modelos estão equipados com uma função de reinício automático. Sempre que a energia for cortada sem desactivar a unidade com o controlo remoto e, em seguida, for restaurada, a unidade activa-se automaticamente no mesmo modo para o qual foi regulada com o controlo remoto antes do corte de energia. Consulte "Função de reinício automático" Página 4.
No modo ARREFECIMENTO/DESUMIDIFICAÇÃO (COOL/DRY), quando a temperatura ambiente se aproxima da temperatura definida, a unidade exterior pára e, em seguida, a ventoinha interior também pára. A partir desse momento, a ventoinha interior alterna entre o estado ACTIVADO (ON) e DESACTIVADO (OFF).	<ul style="list-style-type: none"> A ventoinha interior pára o funcionamento quando for atingida a temperatura definida, para reduzir o consumo de energia. Alguns minutos depois, contudo, a ventoinha interior começa a funcionar a baixa velocidade durante alguns segundos, em intervalos regulares, para detectar a temperatura ambiente correcta. Quando a temperatura ambiente sobe e a unidade exterior liga, a ventoinha interior começa a funcionar de acordo com as definições do controlo remoto.
A unidade interior vai perdendo cor com o tempo.	<ul style="list-style-type: none"> Embora o plástico fique amarelado por acção de alguns factores, como a luz ultravioleta e a temperatura, as funções do produto não são afectadas.
Multi-sistema	
A unidade interior que não estiver a funcionar fica quente e produz um som idêntico ao de um fluxo de água.	<ul style="list-style-type: none"> Continua a fluir uma pequena quantidade de refrigerante para dentro da unidade interior, ainda que esta não esteja a funcionar.
Quando é seleccionada a operação de aquecimento, esta não inicia imediatamente.	<ul style="list-style-type: none"> Quando o funcionamento é iniciado enquanto a operação de descongelação da unidade exterior está em curso, demora alguns minutos (máx. 10 minutos) para começar a sair ar quente.
Unidade Exterior	
A ventoinha da unidade exterior não roda mesmo que o compressor esteja a trabalhar. Mesmo que a ventoinha comece a rodar, pára logo.	<ul style="list-style-type: none"> Quando a temperatura exterior for baixa durante a operação de arrefecimento, a ventoinha funciona intermitentemente para manter uma capacidade de arrefecimento suficiente.
Cai água da unidade exterior.	<ul style="list-style-type: none"> Durante as operações de ARREFECIMENTO e DESUMIDIFICAÇÃO, os tubos ou as secções de ligação dos mesmos são arrefecidos, o que provoca a condensação da água. Na operação de aquecimento, a água condensada no permutador de calor pinga. Na operação de aquecimento, a operação de descongelação faz com que o gelo acumulado na unidade exterior derreta e pingue.
Sai fumo branco da unidade exterior.	<ul style="list-style-type: none"> Na operação de aquecimento, o vapor gerado pela operação de descongelação assemelha-se a fumo branco.

Sintoma	Explicação e Pontos a verificar
Controlo remoto	
O mostrador do controlo remoto não aparece ou está escuro. A unidade interior não responde ao sinal do controlo remoto.	<ul style="list-style-type: none"> As pilhas estão gastas? Página 3 A polaridade (+, -) das pilhas está correcta? Página 3 Os botões do controlo remoto de outros aparelhos estão a ser pressionados?
Não arrefece nem aquece	
O arrefecimento ou aquecimento não é suficiente.	<ul style="list-style-type: none"> A definição de temperatura é adequada? Página 4 A definição da ventoinha é adequada? Altere a velocidade da ventoinha para uma definição superior. Página 5 Os filtros estão limpos? Página 8 A ventoinha e o permutador de calor da unidade interior estão limpos? Página 8 Existem obstáculos a bloquear a entrada ou a saída de ar da unidade interior ou exterior? Está aberta alguma porta ou janela?
O arrefecimento da divisão não é suficiente.	<ul style="list-style-type: none"> Quando se usa uma ventoinha ou um fogão a gás na divisão, a necessidade de arrefecimento aumenta, resultando num efeito de arrefecimento insuficiente. Quando a temperatura exterior for elevada, o efeito de arrefecimento pode ser insuficiente.
O aquecimento da divisão não é suficiente.	<ul style="list-style-type: none"> Quando a temperatura exterior é baixa, o efeito de aquecimento pode ser insuficiente.
O ar não sai rapidamente na operação de aquecimento.	<ul style="list-style-type: none"> Aguarde, pois a unidade está a preparar a saída de ar quente.
Fluxo de ar	
O ar da unidade interior tem um cheiro estranho.	<ul style="list-style-type: none"> Os filtros estão limpos? Página 8 A ventoinha e o permutador de calor da unidade interior estão limpos? Página 8 A unidade pode absorver um odor das paredes, alcatifa, mobília, tecidos, etc. e libertá-lo juntamente com o ar.
Sons	
Ouvem-se estalidos.	<ul style="list-style-type: none"> Este som é produzido pela expansão/contractão do painel frontal, etc., devido a mudanças de temperatura.
Ouve-se "borbulhar".	<ul style="list-style-type: none"> Ouve-se este som quando o ar do exterior é aspirado da mangueira de drenagem, ao rodar o gancho ou por efeito da ventoinha, o que faz com que a água retida na mangueira saia. Também se ouve este som quando entra ar do exterior para a mangueira de drenagem devido a vento forte.
A unidade interior produz um som mecânico.	<ul style="list-style-type: none"> Este é o som produzido ao ligar/desligar a ventoinha ou o compressor.
Ouve-se o som de um fluxo de água.	<ul style="list-style-type: none"> Este é o som produzido pelo refrigerante ou pela água condensada a circular na unidade.
Por vezes, ouve-se um som sibilante.	<ul style="list-style-type: none"> Este é o som produzido pela circulação do refrigerante no interior da unidade.
Temporizador	
O temporizador semanal não funciona de acordo com as definições.	<ul style="list-style-type: none"> O temporizador de LIGAR/DESLIGAR (ON/OFF) está definido? Página 6 Transmita novamente as informações de definição do temporizador semanal à unidade interior. Quando as informações são correctamente recebidas, a unidade interior emite um longo sinal sonoro. Se a recepção das informações falhar, serão emitidos 3 breves sinais sonoros. Certifique-se de que as informações são correctamente recebidas. Página 7 Quando ocorre uma falha de energia e a alimentação principal é desligada, o relógio interno da unidade interior fica incorrecto. Por conseguinte, o temporizador semanal poderá não funcionar normalmente. Certifique-se de que coloca o controlo remoto num local que permita à unidade interior receber o sinal. Página 3
A unidade inicia/pára o funcionamento automaticamente.	<ul style="list-style-type: none"> O temporizador semanal está definido? Página 7

Nos casos seguintes, pare de utilizar o aparelho de ar condicionado e consulte o seu revendedor:

- Quando há uma fuga de água ou pinga água da unidade interior.
- Quando a lâmpada Operation Indicator (Indicador de Operação) superior estiver intermitente.
- Quando o disjuntor disparar frequentemente.
- O sinal do controlo remoto não é recebido numa divisão onde seja utilizada uma lâmpada fluorescente electrónica (lâmpada fluorescente do tipo inversor, etc.).
- O funcionamento do aparelho de ar condicionado interfere com a recepção do sinal de rádio ou de televisão. Pode ser necessário um amplificador para o aparelho afectado.
- Quando ouvir um som anómalo.

QUANDO NÃO FOR UTILIZAR O APARELHO DURANTE UM LONGO PERÍODO DE TEMPO

- 1 Defina para a temperatura mais elevada no modo ARREFECIMENTO (COOL) manual e deixe funcionar durante 3 a 4 horas. **Página 4**
 - Isto serve para secar o interior da unidade.
 - A presença de humidade no aparelho de ar condicionado contribui para o crescimento de fungos, tais como o bolor.

- 2 Prima  (LIGAR/DESLIGAR) para interromper o funcionamento.

- 3 Desligue o disjuntor e/ou a ficha de alimentação.

- 4 Retire todas as pilhas do controlo remoto.

Quando voltar a utilizar o aparelho de ar condicionado:

- 1 Limpe o filtro de ar. **Página 8**
- 2 Verifique se a entrada e a saída de ar das unidades interior e exterior não estão bloqueadas.
- 3 Verifique se o fio de terra está devidamente ligado.
- 4 Consulte "PREPARAÇÃO ANTES DA OPERAÇÃO" e siga as instruções. **Página 3**

LOCAL DE INSTALAÇÃO E INSTALAÇÃO ELÉCTRICA

Local de instalação

Evite instalar o aparelho de ar condicionado nos seguintes locais:

- Onde haja muito óleo de máquina.
- Locais expostos a ar salgado, tais como locais à beira-mar.
- Onde se produza gás sulfuroso, tal como em nascentes de água quente.
- Locais onde existam salpicos de óleo ou vapores oleosos (como, por exemplo, cozinhas e fábricas, onde as propriedades do plástico possam ser alteradas ou danificadas).
- Onde existam equipamentos de alta frequência ou sem fios.
- Onde a saída de ar da unidade exterior fique bloqueada.
- Onde o som de funcionamento ou o ar que sai da unidade exterior incomode a casa vizinha.

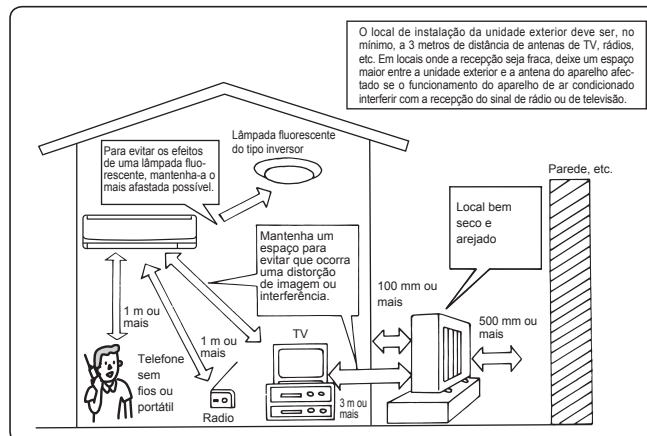

Instalação eléctrica

- Utilize um circuito exclusivo para a alimentação eléctrica do aparelho de ar condicionado.
- Tenha em atenção a capacidade do disjuntor.

Em caso de dúvidas, consulte o seu revendedor.

ESPECIFICAÇÕES

Modelo	Nome do aparelho		MSZ-GF60VE		MSZ-GF71VE	
	Interior		MSZ-GF60VE		MSZ-GF71VE	
	Exterior		MUZ-GF60VE		MUZ-GF71VE	
Função			Arrefecimento	Aquecimento	Arrefecimento	Aquecimento
Alimentação eléctrica			~ /N, 230 V, 50 Hz			
Capacidade		kW	6,10	6,80	7,10	8,10
Consumo		kW	1,79	1,81	2,13	2,23
Peso	Interior	kg	16			
	Exterior	kg	50		53	
Capacidade de enchimento do refrigerante (R410A)		kg	1,55		1,9	
Código IP	Interior		IP 20			
	Exterior		IP 24			
Pressão máxima admissível de funcionamento	PS de baixa pressão	MPa	1,64			
	PS de alta pressão	MPa	4,15			
Nível de ruído	Interior (velocidade Muito Alta/Alta/Média/Baixa/Silencioso)		dB (A)		49/45/41/37/29	
	Exterior		dB (A)		49/45/41/37/30	
			55	55	55	55

Amplitude de funcionamento garantida

		Interior	Exterior
Arrefecimento	Limite superior	32°C DB 23°C WB	46°C DB —
	Limite inferior	21°C DB 15°C WB	-10°C DB —
Aquecimento	Limite superior	27°C DB —	24°C DB 18°C WB
	Limite inferior	20°C DB —	-15°C DB -16°C WB

DB : Bolbo seco
WB: Bolbo húmido

Observação:

Condição normal
Arrefecimento — Interior: 27°C DB, 19°C WB
Exterior: 35°C DB
Aquecimento — Interior: 20°C DB
Exterior: 7°C DB, 6°C WB



INDHOLDSFORTEGNELSE

■ SIKKERHEDSFORSKRIFTER	1
■ BORTSKAFFELSE	2
■ DELENES BETEGNELSE	3
■ KLARGØRING FØR ANVENDELSEN	3
■ VALG AF DRIFTSTILSTANDE	4
■ JUSTERING AF VENTILATORHASTIGHED OG LUFTSTRØMMENS RETNING	5
■ LANG DRIFT	5
■ KRAFTIG DRIFT	5
■ I-SAVE-DRIFT	6
■ ØKONOMIAFKØLINGSDRIFT (ECONO COOL)	6
■ TIMERSTYRET ANVENDELSE (ON/OFF-TIMER)	6
■ DRIFT MED UGETIMER	7
■ RENGØRING	8
■ HVIS DER ER TEGN PÅ, AT DER ER OPSTÅET PROBLEMER	9
■ HVIS KLIMAANLÆGGET IKKE SKAL ANVENDES I LÆNGERE TID	10
■ INSTALLATIONSSTED OG ELEKTRISK ARBEJDE	10
■ SPECIFIKATIONER	10







SIKKERHEDSFORSKRIFTER



- Da dette produkt indeholder roterende dele og dele der kan give elektrisk stød, skal man læse "Sikkerhedsforskrifter", før produktet tages i brug.
- Da nedenstående sikkerhedsforskrifter har stor betydning for sikkerheden, er det vigtigt at de overholdes.
- Læs først brugsanvisningen, og opbevar den derefter sammen med installationsmanualen på et tilgængeligt sted, så den altid er let tilgængelig.





Mærker og deres betydning

-  **ADVARSEL:** Forkert anvendelse kan medføre stor risiko for ulykker som f.eks. død, alvorlig personskade osv.
-  **FORSIGTIG:** Forkert anvendelse kan, afhængig af omstændighederne, medføre risiko for alvorlige uheld.



Betydningen af symboler, der anvendes i denne vejledning



-  : Må ikke gøres.
-  : Følg vejledningen.
-  : Stik ikke fingre, pinde eller lignende ind.
-  : Stå ikke på indendørs/udendørsenheden og anbring ikke noget ovenpå dem.
-  : Risiko for stød. Vær forsigtig.
-  : Husk at tage netstikket ud af stikkontakten.
-  : Sørg for at afbryde strømmen.

 ADVARSEL	
	<p>Sæt ikke nedledningen i et mellemstik, brug ikke en forlængerledning, og slut ikke flere enheder til en enkelt stikkontakt.</p> <ul style="list-style-type: none"> • Det kan forårsage overophedning, brand eller elektrisk stød.
	<p>Hold stikket fri for snavs, og sæt det helt ind i kontakten.</p> <ul style="list-style-type: none"> • Et snavset stik kan forårsage brand eller elektrisk stød.
	<p>Rul ikke nedledningen sammen, træk ikke i den, undgå at beskadige den, foretag ikke ændringer ved den, og sæt ikke tunge ting på den.</p> <ul style="list-style-type: none"> • Det kan forårsage brand eller elektrisk stød.
	<p>Undgå at tænde og slukke på afbryderen eller tage stikket ud af stikkontakten eller sætte det i igen, mens anlægget er kører.</p> <ul style="list-style-type: none"> • Der kan dannes gnister, som kan forårsage brand. • Når der er slukket for indendørsenheden med fjernbetjeningen, skal du huske at slukke på afbryderen eller tage stikket ud af stikkontakten.
	<p>Undgå køligt luft direkte mod kroppen i længere tid.</p> <ul style="list-style-type: none"> • Dit helbred kan tage skade.
	<p>Brugeren må ikke installere, flytte, adskille, modificere eller reparere enheden.</p> <ul style="list-style-type: none"> • Et forkert håndteret airconditionanlæg kan forårsage brand, elektrisk stød, tilskadekomst eller vandlækage. Kontakt forhandleren. • Hvis den strømførende ledning beskadiges, skal den af sikkerhedsmæssige grunde udskiftes af forhandleren eller dennes servicerepræsentant.
	<p>Sørg for, at der ikke kommer nogen masse udover det angivne kølemiddel (R410A) ind i kølemediets kredsløb, når enheden installeres, omplaceres eller serviceres.</p> <ul style="list-style-type: none"> • Tilstedeværelsen af fremmede substanser, f.eks. luft, kan forårsage unormal trykstigning og forårsage eksplosion eller tilskadekomst. • Brug af andre kølemidler end det, der er specificeret for systemet, vil forårsage mekanisk fejl, systemfejl eller ødelæggelse af enheden. I værste fald kan det medføre en alvorlig reduktion af produktsikkerheden.
	<p>Dette apparat er ikke beregnet til at blive brugt af personer (herunder børn) med nedsatte fysiske, sensoriske eller mentale evner eller manglende erfaring og viden, medmindre det sker under overvågning, eller de vejledes i brugen af apparatet af en person, der er ansvarlig for deres sikkerhed.</p>
	<p>Børn skal holdes under opsyn, så det sikres, at de ikke leger med apparatet.</p>

	<p>Stik ikke fingre, pinde eller lignende ind i luftindsugningen/udledningen.</p> <ul style="list-style-type: none"> • Det kan forårsage personskade, da ventilatoren inde i enheden roterer med høj hastighed under drift.
	<p>I tilfælde af unormale forhold (f.eks. en brændt lugt) skal du stoppe airconditionanlægget, tage stikket ud af stikkontakten eller slukke på afbryderen.</p> <ul style="list-style-type: none"> • Fortsat drift under unormale forhold kan forårsage fejlfunktion, brand eller elektrisk stød. Henvend dig i så tilfælde til forhandleren.
	<p>Hvis airconditionanlægget ikke køler eller varmer, kan det skyldes en kølemiddellækage. Henvend dig i så tilfælde til forhandleren. Hvis en reparation medfører, at der skal fyldes kølemiddel på enheden, skal du spørge serviceteknikeren til råds.</p> <ul style="list-style-type: none"> • Det påfyldte kølemiddel i airconditionanlægget udgør ingen risiko. Normalt opstår der ikke lækager. Men hvis der løber kølemiddel ud, og det kommer i kontakt med en varmeflade som f.eks. en varmeblæser, en petroleumsovn eller et komfur, dannes der skadelige gasser.
	<p>Brugeren må aldrig forsøge at vaske indersiden af indendørsenheden. Kontakt forhandleren, hvis indersiden af enheden kræver rengøring.</p> <ul style="list-style-type: none"> • Uegnet rengøringsmiddel kan beskadige plastikmaterialet inde i enheden, så der opstår vandlækage. Hvis rengøringsmiddel kommer i kontakt med elektriske dele eller motoren, opstår der fejlfunktion, røg eller brand.
	<p>Dette apparat skal bruges af ekspertbrugere eller uddannede brugere i butikker, i let industri og på bedrifter eller til kommercielt brug af lægmand.</p>
 FORSIGTIG	
	<p>Rør ikke ved luftindtaget eller aluminiumlamellen på indendørs/udendørsenheden.</p> <ul style="list-style-type: none"> • Det kan forårsage personskade.
	<p>Brug ikke insektspray eller sprays med brandfarligt indhold på enheden.</p> <ul style="list-style-type: none"> • Dette indebærer risiko for brand og/eller at enheden deformeres.

SIKKERHEDSFORSKRIFTER

 FORSIGTIG	
	<p>Udsæt ikke kæledyr eller stueplanter for en direkte luftstrøm.</p> <ul style="list-style-type: none"> • De kan tage skade. <p>Stil ikke andre elapparater eller møbler under indendørs-/udendørsenheden.</p> <ul style="list-style-type: none"> • Der kan dryppe vand fra enheden, som kan forårsage skade eller fejlfunktion. <p>Lad ikke airconditionanlægget stå på et stativ, der er beskadiget.</p> <ul style="list-style-type: none"> • Enheden kan falde ned og forårsage personskade. <p>Tråd ikke op på en ustabil bænk for at betjene eller rengøre enheden.</p> <ul style="list-style-type: none"> • Du kan komme til skade, hvis du falder ned. <p>Træk ikke i netledningen.</p> <ul style="list-style-type: none"> • Det kan få en del af kerneledningen til at knække, hvilket kan medføre overophedning eller brand. <p>Batterierne må hverken oplades, demonteres eller kastes på åben ild.</p> <ul style="list-style-type: none"> • Det kan få batterierne til at lække eller forårsage brand eller eksplosion. <p>Lad ikke enheden køre i mere end 4 timer ved høj luftfugtighed (80% relativ fugtighed eller mere) og/eller ved åbne vinduer eller yderdør.</p> <ul style="list-style-type: none"> • Det kan forårsage vandkondensering inde i airconditionanlægget, som drypper, så møbler bliver våde og tager skade. • Vandkondenseringen i airconditionanlægget kan være medvirkende til svampevækst som f.eks. skimmel. <p>Brug ikke enheden til specielle formål, f.eks. til opbevaring af fødevarer, dyrebør, væksthuse eller opbevaring af præcisionsenheder eller kunstgenstande.</p> <ul style="list-style-type: none"> • Dette kan forringe kvaliteten eller skade dyr og planter. <p>Udsæt ikke forbrændingsenheder for en direkte luftstrøm.</p> <ul style="list-style-type: none"> • Dette kan medføre ufuldstændig forbrænding. <p>Put aldrig batterier i munden uanset årsag, du kan komme til at sluges dem.</p> <ul style="list-style-type: none"> • Hvis batterier sluges, kan det medføre kvælning og/eller forgiftning.
	<p>Sluk for enheden før rengøring, og tag stikket ud af stikkontakten eller sluk på afbryderen.</p> <ul style="list-style-type: none"> • Det kan forårsage personskade, da ventilatoren inde i enheden roterer med høj hastighed under drift. <p>Hvis enheden ikke skal bruges i længere tid, skal stikket tages ud af kontakten, og der skal slukkes på afbryderen.</p> <ul style="list-style-type: none"> • Enheden kan samle snavs, hvilket kan medføre overophedning eller brand. <p>Udskift alle batterier i fjernbetjeningen med nye af samme type.</p> <ul style="list-style-type: none"> • Hvis du bruger gamle batterier sammen med nye, kan det medføre overophedning, lækage eller eksplosion. <p>Skyl grundigt med rent vand, hvis du får batterivæske på huden eller på tøjet.</p> <ul style="list-style-type: none"> • Hvis du får batterivæske i øjnene, skal du skylle dem grundigt med rent vand og omgående søge læge. <p>Sørg for at området er veludluffet, hvis enheden bruges sammen med en forbrændingsenhed.</p> <ul style="list-style-type: none"> • Utilstrækkelig ventilation kan forårsage iltmangel. <p>Sluk på afbryderen, hvis du hører torden og der er risiko for lynnedslag.</p> <ul style="list-style-type: none"> • Enheden kan tage skade, hvis lynet slår ned. <p>Når airconditionanlægget har været i brug i flere sæsoner, skal der ud over rengøring udføres eftersyn og vedligeholdelse.</p> <ul style="list-style-type: none"> • Snavs eller støv på enheden kan forårsage en ubehagelig lugt, svampevækst som f.eks. skimmel eller tilstoppede afløbet, så der lækker vand fra indendørsenheden. Kontakt forhandleren vedrørende eftersyn og vedligeholdelse, som kræver specialviden og -kendskab.

	<p>Betjen ikke kontrollerne med våde hænder.</p> <ul style="list-style-type: none"> • Det kan forårsage elektrisk stød. <p>Rengør ikke airconditionanlægget med vand, og sæt ikke objekter, der indeholder vand, f.eks. en blomstervase, på det.</p> <ul style="list-style-type: none"> • Det kan forårsage brand eller elektrisk stød.
	<p>Tråd ikke op på, og sæt ikke objekter på udendørsenheden.</p> <ul style="list-style-type: none"> • Du kan komme til skade, hvis du eller objektet falder ned.

 VIGTIGT	
<p>Snavsede filtre forårsager kondensering i airconditionanlægget, som medvirker til svampevækst som f.eks. skimmel. Det anbefales derfor at rengøre luftfiltrene hver 2. uge.</p>	

Vedrørende installation

 ADVARSEL	
	<p>Kontakt forhandleren vedrørende installation af airconditionanlægget.</p> <ul style="list-style-type: none"> • Det må ikke installeres af brugeren, da installationen kræver specialviden og -kendskab. Et forkert installeret airconditionanlæg kan forårsage vandlækage, brand eller elektrisk stød. <p>Slut airconditionanlægget til en separat strømforsyning.</p> <ul style="list-style-type: none"> • I modsat fald kan der opstå overophedning eller brand. <p>Installer ikke airconditionanlægget på et sted, hvor der kan forekomme udsivning af brændbar gas.</p> <ul style="list-style-type: none"> • Hvis der siver gas ud, som samler sig i nærheden af enheden, er der fare for eksplosion.
	<p>Foretag jordforbindelsen korrekt.</p> <ul style="list-style-type: none"> • Forbind ikke jordledningen til et gasrør, vandrør, en lynafleder eller et telefonjordkabel. Forkert jordforbindelse kan forårsage elektrisk stød.

 FORSIGTIG	
	<p>Monter en fejlstrømsafbryder afhængig af installationsstedet for airconditionanlægget (f.eks. meget fugtige områder).</p> <ul style="list-style-type: none"> • Hvis der ikke installeres en fejlstrømsafbryder, vil der være risiko for elektrisk stød. <p>Kontroller, at afløbsvandet løber korrekt fra.</p> <ul style="list-style-type: none"> • Hvis afløbet ikke er i orden, kan der dryppe vand ned fra indendørs-/udendørsenheden, så møbler bliver våde og tager skade.

<p>I tilfælde af unormale forhold Stop omgående brugen af airconditionanlægget, og kontakt forhandleren.</p>	
---	--

BORTSKAFFELSE

Henvend dig til forhandleren for råd vedrørende bortskaffelse af produktet.



Fig. 1

Bemærk:

Dette symbol gælder kun for EU-lande. Symbolet er i overensstemmelse med artikel 10 af direktiv 2002/96/EC Oplysninger til brugere og tillæg IV og/eller med artikel 20 af direktiv 2006/66/EC Oplysninger til slutbrugere og tillæg II.

Dit produkt fra MITSUBISHI ELECTRIC er designet og fremstillet med kvalitetsmaterialer og komponenter, der kan genindvindes og/eller genbruges. Dette symbol viser, at elektrisk eller elektronisk udstyr, batterier og akkumulatører ikke må bortskaffes sammen med almindeligt husholdningsaffald efter endt levetid. Hvis der er trykt et kemisk symbol under symbolet (Fig. 1), betyder det, at batteriet eller akkumulatoren indeholder en bestemt koncentration af et tungmetall. Dette angives som følger:
Hg: kviksølv (0,0005 %), Cd: cadmium (0,002 %), Pb: bly (0,004 %)
I EU er der særlige indsamlingsordninger for brugte elektriske og elektroniske produkter, batterier og akkumulatører. Bortskaf udstyret, batterier og akkumulatører korrekt på en lokal affalds-/genbrugsplads. Hjælp os med at bevare det miljø, vi lever i!

DELENES BETEGNELSE

Indendørsenhed

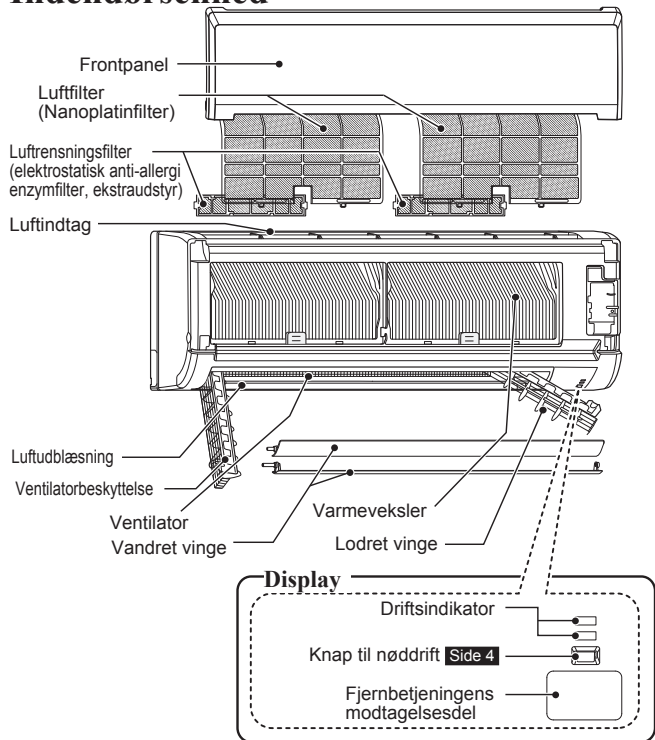

Udendørsenhed

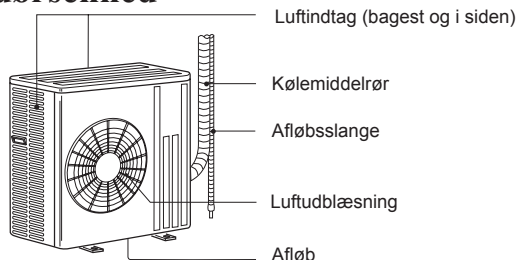

Udendørsenheder kan have forskelligt udseende.

Fjernbetjening

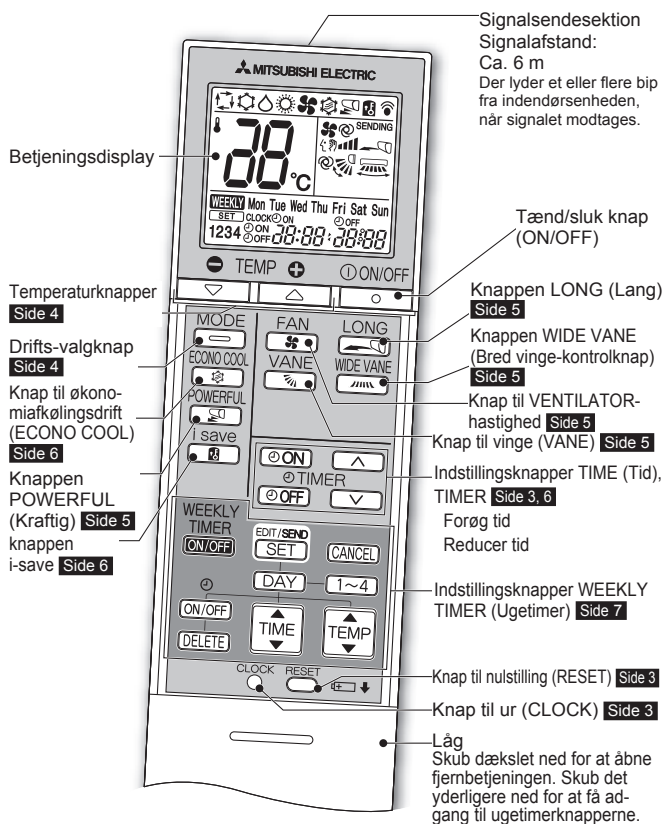

Holder til fjernbetjening

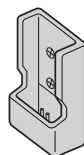

- Monter holderen til fjernbetjeningen på et sted, hvor signalet kan modtages af indendørsenheden.
- Anbring fjernbetjeningen i holderen, når den ikke er i brug.

Brug kun den fjernbetjening, der følger med enheden.
Brug ikke andre fjernbetjeninger.
Hvis to eller flere indendørsenheder installeres i nærheden af hinanden, vil en indendørsenhed, der ikke skal betjenes, muligvis reagere på fjernbetjeningen.

KLARGØRING FØR ANVENDELSEN

Før anvendelse: Sæt strømforsyningsstikket i stikkontakten og/eller slå afbryderen til.

Installation af fjernbetjeningens batterier

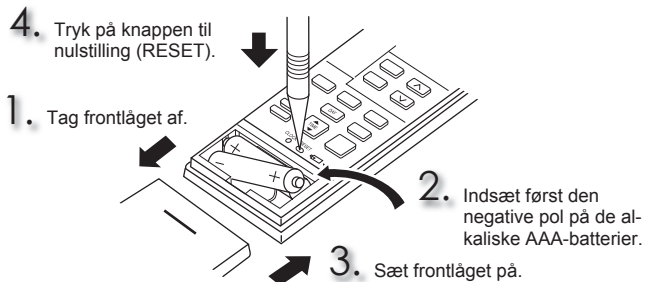

- Kontroller, at batterierne vender rigtigt.
- Brug ikke manganbatterier eller lækkende batterier. Derved kan fjernbetjeningen fungere forkert.
- Brug ikke genopladelige batterier.
- Udskift batterierne med nye af samme type.
- Batterierne holder i ca. 1 år. Men batterier med uløbet holdbarheds tid holder kortere.
- Tryk forsigtig på knappen til nulstilling (RESET) med en tynd pind. Hvis knappen til nulstilling (RESET) ikke trykkes ind, er det ikke sikkert, at fjernbetjeningen fungerer som den skal.

Indstilling af aktuel tid

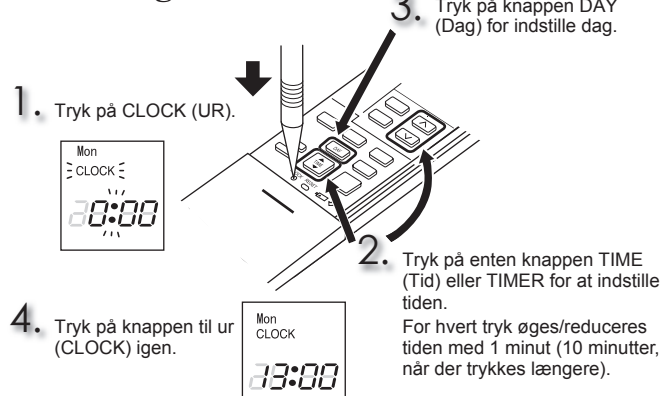

- Tryk forsigtig på knappen til ur (CLOCK) med en tynd pind.

VALG AF DRIFTSTILSTANDE

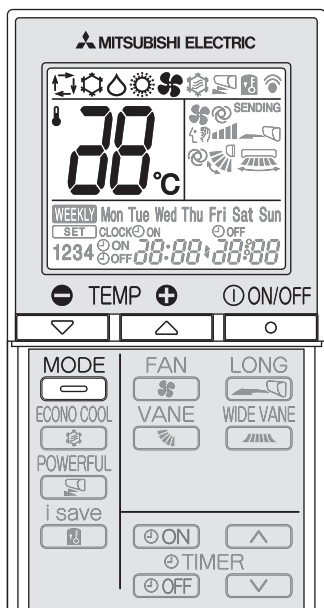

1 Tryk på for at starte driften.

2 Tryk på for at vælge driftstilstand. Ved hvert tryk ændres tilstanden i følgende rækkefølge:



3 Tryk på eller for at indstille temperaturen. Ved hvert tryk hæves temperaturen med 1°C.

Tryk på for at stoppe driften.
• Samme indstilling vælges næste gang blot ved at trykke på .

Driftsindikator

Driftsindikatorlampen viser driftsstatus for enheden.

Indikation	Driftstilstand	Rumtemperatur
	Enheden arbejder på at nå den indstillede temperatur	Ca. 2°C eller mere fra den indstillede temperatur
	Rumtemperaturen nærmer sig den indstillede temperatur	Ca. 1 til 2°C fra den indstillede temperatur
	Standby-tilstand (kun under multisystemdrift)	—

Lyser Blinker Lyser ikke

Bemærk:

Multisystemdrift

Der kan bruges to eller flere indendørsenheder sammen med én udendørsenhed. Hvis flere indendørsenheder bruges samtidigt, kan afkøling og opvarmning ikke ske samtidigt. Når der er valgt COOL (Afkøling) med den ene enhed og HEAT (Opvarmning) med en anden eller omvendt, går den sidste valgte enhed i standby-tilstand.

AUTO-tilstand (Automatisk skift)

Enheden vælger driftstilstand afhængig af forskellen mellem rumtemperaturen og den indstillede temperatur. I AUTO-tilstand skifter enheden tilstand mellem afkøling og opvarmning (COOL↔HEAT), når rumtemperaturen ligger 2°C fra den indstillede temperatur i mere end 15 minutter.

Bemærk:

Automatisk tilstand anbefales ikke, hvis indendørsenheden er forbundet med en udendørsenhed af MXZ-typen. Når flere indendørsenheder bruges samtidig, kan enheden ikke skifte mellem COOL (Afkøling) og HEAT (Opvarmning). I så fald går indendørsenheden i standby-tilstand (se skemaet over driftsindikatorlampe).

Afkølingstilstand (COOL)

Nyd den kølige luft ved den ønskede temperatur.

Bemærk:

Brug ikke afkølingstilstanden (COOL) ved meget lave udetemperaturer (lavere end -10°C). Vand, der kondenserer i enheden, kan dryppe og gøre møbler våde og forårsage skader, etc.

Tørringstilstand (DRY)

Affugt rummet. Rummet kan afkøles en smule. Temperaturen kan ikke indstilles i tørringstilstand (DRY).

Opvarmningstilstand (HEAT)

Nyd den varme luft ved den ønskede temperatur.

Ventilatorstilstand (FAN)

Cirkulerer luften i rummet.

Bemærk:

Efter drift i afkølings-/tørringstilstand anbefales at lade enheden køre i ventilatordrift (FAN) for at tørre indendørsenheden inden i.

Nøddrift

Når fjernbetjeningen ikke kan benyttes...

Nøddrift kan aktiveres ved at trykke på nøddriftknappen (E.O.SW) på indendørsenheden.

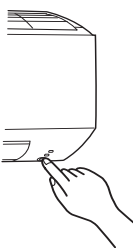

Hver gang der trykkes på E.O.SW (nøddriftknappen), ændres tilstanden i følgende rækkefølge:

Driftsindikator

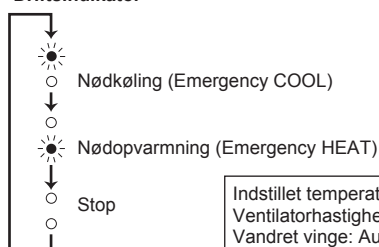

Indstillet temperatur: 24°C
Ventilatorhastighed: Medium
Vandret vinge: Auto

Bemærk:

De første 30 minutters drift er en testkørsel. Temperaturstyringen arbejder ikke, og ventilatorhastigheden er indstillet til Høj.

Automatisk genstartsfunktion

Hvis der sker et strømsvigt, eller strømmen slås fra under drift, sørger den "automatiske genstartsfunktion" for, at driften genoptages som indstillet med fjernbetjeningen for strømafbrydelsen. Når timeren er indstillet, annulleres tidsindstillingen, og enheden starter driften, når strømmen vender tilbage.

Hvis du ikke ønsker at bruge denne funktion, spørg da servicerepræsentanten, idet enhedens indstillinger skal ændres.

JUSTERING AF VENTILATORHASTIGHED OG LUFTSTRØMMEENS RETNING

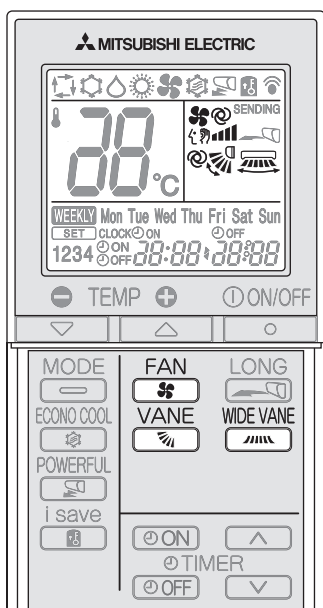

Tryk på **FAN** for at vælge ventilatorhastighed. Ved hvert tryk ændres ventilatorhastigheden i følgende rækkefølge:

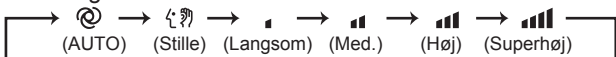

- Der lyder to korte bip fra indendørsenheden, når den indstilles til AUTO.
- Brug en højere ventilatorhastighed for at afkøle/opvarme rummet hurtigere. Det anbefales at reducere ventilatorhastigheden, når rummet er kølet/opvarmet.
- Brug en lavere ventilatorhastighed til stille drift.

Bemærk:

Multisystemdrift

Når flere indendørsenheder køres samtidig af én udendørsenhed i opvarmingsdrift, kan luftstrømmens temperatur være lav. I så tilfælde anbefales det at indstille ventilatorhastigheden til AUTO.

Tryk på **VANE** for at vælge luftstrømmens retning. Ved hvert tryk ændres luftstrømmens retning i følgende rækkefølge:

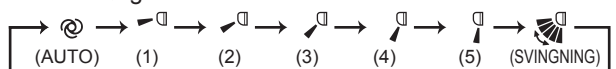

- Der lyder to korte bip fra indendørsenheden, når den indstilles til AUTO.

Tryk på **WIDE VANE** for at vælge vandret luftstrømsretning. Ved hvert tryk ændres luftstrømmens retning i følgende rækkefølge:

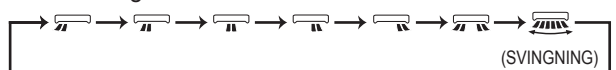

Luftstrømmens retning

(AUTO).....Vingen indstilles til den mest effektive luftstrømsretning. Afkøling/Opvarmning (COOL/DRY): Vandret position. Opvarmning (HEAT): position (5).

(Manuel).....Vælg den øverste position for afkøling/opvarmning (COOL/DRY) og nederste position for opvarmning (HEAT) for at opnå en effektiv aircondition. Hvis den nederste position vælges under afkøling/opvarmning (COOL/DRY), flyttes vingen automatisk til vandret stilling eller en halv til en hel time for at forhindre kondensdryp.

(Svingning) ...Vingen flyttes skiftevis op og ned.

LANG DRIFT

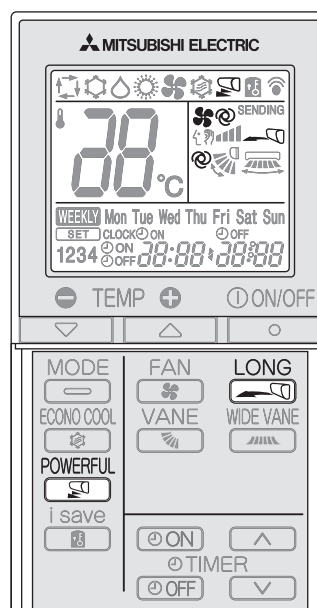

Tryk på **LONG** for at LANG (Lang) drift.

- Ventilatorhastigheden øges, og den vandrette vinge flyttes til positionen for tilstanden LONG (Lang).
- Luften når længere ud.

Tryk på **LONG** igen for at annullere driften LONG (Lang).

- LONG (Lang) drift annulleres, når der trykkes på knappen ON/OFF (Tænd/sluk), VANE (Vinge) eller ECONO COOL (Økonomiafkøling).

KRAFTIG DRIFT

Tryk på **POWERFUL** i tilstanden COOL (Afkøling) eller HEAT (Opvarmning) **Side 4** for at starte POWERFUL (Kraftig) drift.

Ventilatorhastighed : Eksklusiv hastighed for tilstanden POWERFUL (Kraftig)

Vandret vinge : Indstillet position eller position for nedadrettet luftstrøm under indstillingen AUTO

- Temperaturen kan ikke indstilles under POWERFUL (Kraftig) drift.

Tryk på **POWERFUL** igen for at annullere driften POWERFUL (Kraftig).

- POWERFUL (Kraftig) drift annulleres endvidere automatisk efter 15 minutter, eller når der trykkes på knappen ON/OFF (Tænd/sluk), FAN (Ventilator), ECONO COOL (økonomiafkøling) eller i-save.

I-SAVE-DRIFT

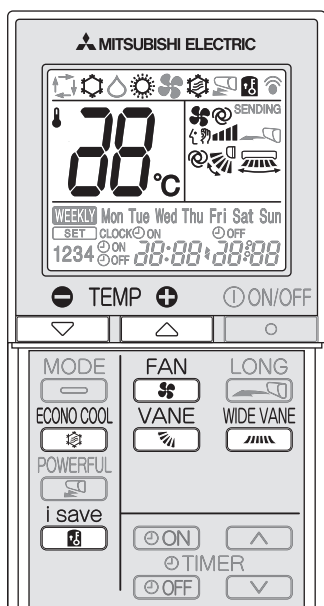

1 Tryk på under afkølingsdrift (COOL), økonomiafkølingsdrift (ECONO COOL) eller opvarmningsdrift (HEAT) for at vælge i-save-drift.

2 Indstil temperatur, ventilatorhastighed og luftstrømnens retning.

- Samme indstilling vælges næste gang blot ved at trykke på .
- To indstillinger kan gemmes. (Én for afkøling/økonomiafkøling (COOL/ECONO COOL), én for opvarmning (HEAT))
- Vælg den relevante temperatur, ventilatorhastighed og luftstrømsretning i forhold til rummet.
- Normalt er indstillingen for minimumtemperatur i opvarmningsdrift (HEAT) 16°C. Kun i i-save-drift er indstillingen for minimumtemperatur 10°C.

Tryk på igen for at annullere i-save-drift.

- i-save-drift annulleres også, når der trykkes på knappen MODE (tilstand) eller POWERFUL (Kraftig).

i-save-drift

Et forenklet sæt tilbagefunktioner gør det muligt at hente den foretrukne (forudindstillede) indstilling igen med et enkelt tryk på knappen . Tryk på knappen igen for at gå tilbage til den foregående indstilling med det samme.

Eksempel på anvendelse:

1. Lavenergidrift
Indstil temperaturen 2°C til 3°C varmere i afkølingsdrift (COOL) og køligere i opvarmningsdrift (HEAT).
Denne indstilling er egnet til ubeboede rum, samt når du sover.
2. Lagring af hyppigt anvendte indstillinger
Gem dine foretrukne indstillinger for afkøling/økonomiafkøling (COOL/ECONO COOL) og opvarmning (HEAT). Det giver dig mulighed for at vælge din foretrukne indstilling med et enkelt tryk på en knap.

Bemærk:

Ved brug af multisystemet MXZ-8A140 kan temperaturen ikke indstilles til 10°C. Selvom temperaturen indstilles til 10°C, kører airconditionslægget ved 16°C.

ØKONOMIAFKØLINGSDRIFT (ECONO COOL)

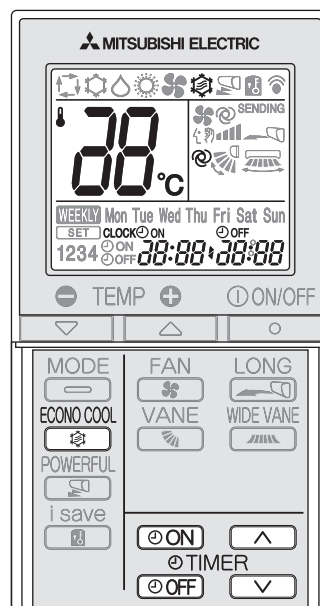

Tryk på i afkølingstilstand (COOL) **side 4** for at starte økonomiafkølingsdrift (ECONO COOL).
Enheden udfører lodret svingfunktion i forskellige cyklusser i overensstemmelse med luftstrømmens temperatur.

Tryk på igen for at annullere økonomiafkølingsdrift (ECONO COOL).

- ECONO COOL (Økonomiafkøling) annulleres, når der trykkes på knappen VANE (Vinge), LONG (Lang) eller POWERFUL (Kraftig).

Hvad er "ØKONOMIAFKØLING (ECONO COOL)"?

Skiftende luftstrøm (ændringer i luftstrømmen) får dig til at føle det køligere end ved en konstant luftstrøm. Så selvom den indstillede temperatur automatisk indstilles 2°C højere, kan man styre kølefunktionen uden at det går ud over komforten. Det betyder, at der kan spares energi.

TIMERSTYRET ANVENDELSE (ON/OFF-TIMER)

1 Tryk på eller under drift for at indstille timeren.

(ON timer): Enheden starter på det indstillede tidspunkt.

(OFF timer): Enheden stopper på det indstillede tidspunkt.

* eller blinker.

* Kontroller, at det aktuelle klokkeslæt og dag er indstillet korrekt. **Side 3**

2 Tryk på (forøg) og (reducer) for at indstille tiden for timeren.

Hvert tryk forøger eller reducerer den indstillede til med 10 minutter.
• Indstil timeren, mens eller blinker.

3 Tryk på eller igen for at annullere timeren.

Bemærk:

- Timerne ON og OFF kan indstilles samtidigt. -mærket viser rækkefølgen af timeroperationerne.
- Se **side 4** "Automatisk genstartsfunktion", hvis strømmen svigter under indstilling af ON/OFF-timer.

DRIFT MED UGETIMER

- Der kan maks. indstilles 4 TÆND- eller SLUK-timere for enkelte dage i ugen.
- Der kan maks. indstilles 28 TÆND- eller SLUK-timere for en uge.

F.eks.: Kører ved 24°C fra du vågner, til du forlader hjemmet, og kører ved 27°C fra du kommer hjem, til du går i seng på hverdage. Kører ved 27°C fra du vågner sent, til du går i seng tidligt i weekenden.

	Indstilling1	Indstilling2	Indstilling3	Indstilling4
Mon	ON 24°C	OFF	ON	OFF
Fri	6:00	8:30	17:30	22:00
Sat	Indstilling1		Indstilling2	
Sun	8:00	27°C		21:00

Bemærk:

Den enkle TÆND/SLUK-timerindstilling er tilgængelig, mens ugetimeren er aktiveret. I dette tilfælde har TÆND/SLUK-timeren prioritet over ugetimeren; ugetimeren starter igen, når den enkle TÆND/SLUK-timer er udført.

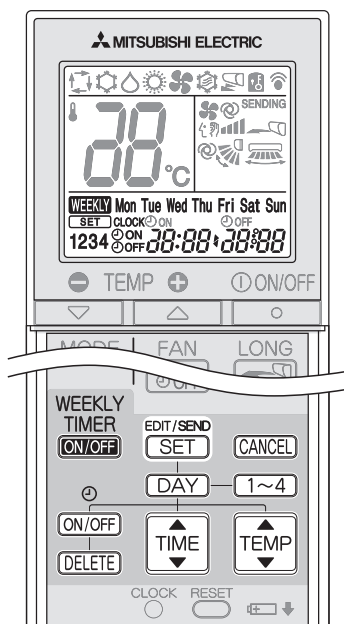

Indstilling af ugetimeren

* Kontroller, at det aktuelle klokkeslæt og dag er indstillet korrekt.

1 Tryk på **EDIT/SEND SET** for at gå til ugetimerindstilling.

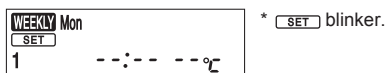

2 Tryk på **DAY** og **1~4** for at vælge indstillingsdag og nummer.



Når der trykkes på **DAY**, vælges den dag i ugen, der skal indstilles.



* Alle dage kan vælges.

Når der trykkes på **1~4**, vælges indstillingsnummeret.

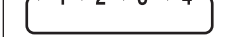

3 Tryk på **ON/OFF**, **TIME** og **TEMP** for at indstille TÆND/SLUK, tid og temperatur.

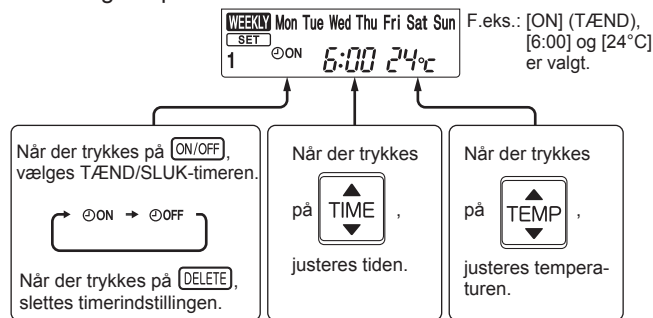

* Hold knappen nede for hurtigt at ændre tiden.

Tryk på **DAY** og **1~4** for at fortsætte indstillingen af timeren til andre dage og/eller numre.

4 Tryk på **EDIT/SEND SET** for at afslutte og sende ugetimerindstillingen.



Bemærk:

- Tryk på **EDIT/SEND SET** for at sende indstillingsoplysningerne for ugetimeren til indendørsenheden. Ret fjernbetjeningen mod indendørsenheden i 3 sekunder.
- Når timeren indstilles til mere end én dag om ugen eller til mere end ét nummer, er det ikke nødvendigt at trykke på **EDIT/SEND SET** for hver indstilling. Tryk på **EDIT/SEND SET** en enkelt gang, når alle indstillinger er foretaget. Alle ugetimerindstillinger gemmes.
- Tryk på **EDIT/SEND SET** for at gå til ugetimerindstilling, og tryk på **DELETE** i 5 sekunder for at slette alle ugetimerindstillinger. Ret fjernbetjeningen mod indendørsenheden.

5 Tryk på **WEEKLY TIMER ON/OFF** for at aktivere ugetimeren. (**WEEKLY** lyser).

* Når ugetimeren er aktiveret, lyser den dag i ugen, der er foretaget timerindstillinger for.

Tryk på **WEEKLY TIMER ON/OFF** for at deaktivere ugetimeren. (**WEEKLY** slukkes).

Bemærk:

De gemte indstillinger slettes ikke, når ugetimeren deaktiveres.

Kontrol af ugetimerindstilling

1 Tryk på **EDIT/SEND SET** for at gå til ugetimerindstilling.
* **SET** blinker.

2 Tryk på **DAY** eller **1~4** for at se indstillingen for en bestemt dag eller et nummer.

Tryk på **CANCEL** for at forlade ugetimerindstilling.

Bemærk:

Når alle dage i ugen er valgt til visning af indstillingerne, og der er en anden indstilling blandt dem, vises **--:--:--°C**.

RENGØRING

Vejledning:

- Sluk for strømtilførslen eller på afbryderen før rengøringen.
- Pas på ikke at røre ved metaldele med hænderne.
- Brug ikke rensebenzin, fortynder, skurepulver eller insektmidler.

- Brug kun fortyndede milde rengøringsmidler.
- Udsæt ikke dele for direkte sollys, varme eller åben ild for at tørre dem.
- Brug ikke vand, der er varmere end 50°C.

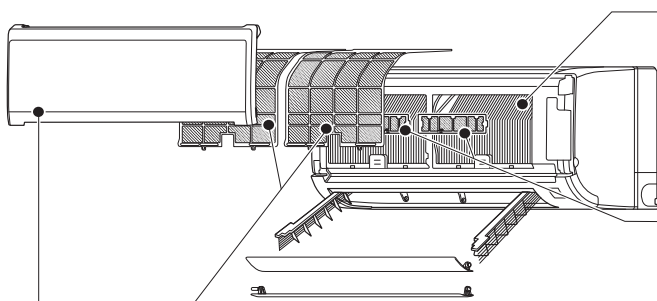

Luftfilter (Nanoplatinfilter)

- **Rengøres hver 2. uge**
- Fjern snavs med en støvsuger, eller skyl filteret med vand.
- Tør det omhyggeligt i skyggen efter afvaskning med vand.

Hvad er "Nanoplatinfilter"?

Nanoplatin er en keramisk partikel, der indeholder nanopartikler i platin. Partiklerne indgår i filtermaterialet, hvilket giver filteret semipermanente antibakterielle og lugtjernende egenskaber. Nanoplatin overgår catechin (en bioflavonoid, der findes i grøn te) mht. præstation. Nanoplatinfilteret bruger ikke kun denne sammensætning til at forbedre luftkvaliteten, men også til at eliminere bakterier og vira. Dette luftfilter har en semipermanent effekt, også efter at det er vasket med vand.

Frontpanel

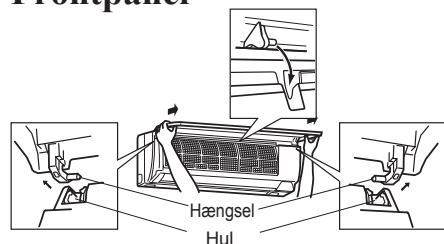

1. Løft frontpanelet, til der høres en kliklyd.
2. Tag fat i hængslerne, og træk for at fjerne det som vist i illustrationen herover.
 - Tør det af med en blød, tør klud, eller skyl det med vand.
 - Lad det ikke ligge i vand i mere end to timer.
 - Tør det omhyggeligt i skyggen.
3. Monter frontpanelet i omvendt rækkefølge af afmonteringen. Luk frontpanelet omhyggeligt, og tryk på de steder, der er angivet med pilene.

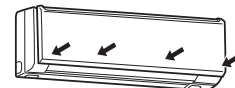

Varmeveksler

- Beskyt hænderne med handler.
- Brug hurtigrengøringssettet (QUICK CLEAN KIT) (ekstraudstyr). Delnummer **MAC-093SS-E**
- Se anvisningerne i Hurtigrengøringssett (QUICK CLEAN KIT) vedrørende detaljer.

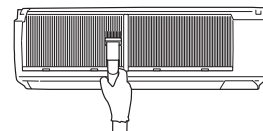

Luftrensingsfilter (elektrostatisk anti-allergi enzymfilter, ekstraudstyr)

Hver 3. måned:

- Fjern snavs med en støvsuger.

Hvis snavsset ikke kan fjernes vha. en støvsuger:

- Læg filteret og dets ramme i blød i lunken vand, og skyl det bagefter.
- Tør det omhyggeligt i skyggen efter vask.

Hvert år:

- Udskift det med et nyt luftrensingsfilter for at opnå den bedste ydeevne.
- Delnummer **MAC-2310FT-E**

! Vigtigt

- Rengør filtrene med jævne mellemrum for at opnå den bedste ydeevne og reducere strømforbruget.
- Snavsede filtre forårsager kondensering i aircondition-anlægget, som medvirker til svampevækst som f.eks. skimmel. Det anbefales derfor at rengøre luftfiltrene hver 2. uge.

Luftudblæsning og ventilator (husk at stoppe ventilatoren før rengøring)

1. Vend den vandrette vinge nedad. Fjern derefter den øverste vinge som vist i ① og ②.

- Gentag ① og ② for den nederste vinge.

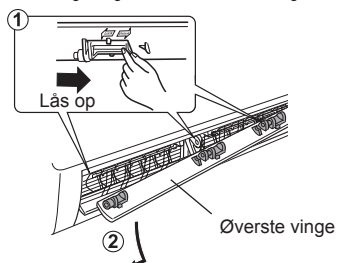

2. Sving de lodrette vinger ud en efter en.

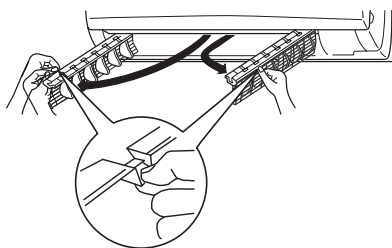

3. Rengør luftudblæsningen og ventilator.

- Tør af med en blød, tør klud.

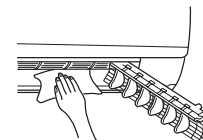

Rengør ventilatoren.

- Brug hurtigrengøringssettet (QUICK CLEAN KIT) (ekstraudstyr). Delnummer **MAC-093SS-E**
- Se anvisningerne i Hurtigrengøringssett (QUICK CLEAN KIT) vedrørende detaljer.

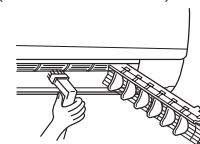

4. Sæt de lodrette vinger tilbage på plads én efter én i deres respektive styr.

- Tryk på vingerne, til de klikker på plads.

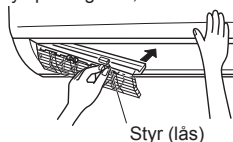

5. Monter den vandrette vinge i omvendt rækkefølge af afmonteringen.

- Hvis de vandrette vinger ikke monteres korrekt, blinker alle LED-lamper, når der tændes for strømmen.

Bemærk:

Udsæt ikke vingen eller ventilatorens beskyttelsesdæksel for voldsom kraft.

HVIS DER ER TEGN PÅ, AT DER ER OPSTÅET PROBLEMER

Hvis enheden stadig ikke fungerer, selv efter at dette er kontrolleret, skal du ophøre med at anvende airconditionlægget og kontakte forhandleren.

Symptom	Forklaring og kontrolpunkter
Indendørsenhed	
Enheden kan ikke betjenes.	<ul style="list-style-type: none"> • Er afbryderen aktiveret? • Er strømforsyningsstikket sat i? • Er ON-timeren indstillet? Side 6
Alle LED-lamper på indendørsenheden blinker.	<ul style="list-style-type: none"> • Er de vandrette vinger monteret korrekt? Side 8
Den vandrette vinge bevæger sig ikke.	<ul style="list-style-type: none"> • Er den vandrette og den lodrette vinge monteret korrekt? Side 8 • Er ventilatorens beskyttelsesdæksel deformeret?
Enheden kan ikke bruges i ca. 3 minutter, efter at den er startet igen.	<ul style="list-style-type: none"> • Dette beskytter enheden via instruktioner fra mikroprocessoren. Vent.
Der udsendes tåge fra udblæsningen på indendørsenheden.	<ul style="list-style-type: none"> • Den kølige luft fra enheden nedkøler hurtigt fugten i rummets luft, hvorved der dannes tåge.
Svingfunktionen af den VANDRETTE VINGE afbrydes et øjeblik og startes så igen.	<ul style="list-style-type: none"> • Dette sker for at svingfunktionen af den VANDRETTE VINGE kan fungere normalt.
Luftstrømmens retning ændres under anvendelsen. Retningen af den vandrette vinge kan ikke indstilles med fjernbetjeningen.	<ul style="list-style-type: none"> • Når enheden arbejder i afkølingstilstand (COOL) eller tørretilstand (DRY), og driften fortsætter med luftstrømmen rettet nedad i 0,5 til 1 time, sættes retningen af luftstrømmen automatisk til vandret position for at forhindre, at kondenseret vand drypper ned. • Hvis luftgennemstrømningstemperaturen er for lav under opvarmning, eller når der udføres afrimning, indstilles den vandrette vingeposition automatisk til vandret.
Funktionen stoppes i ca. 10 minutter i opvarmningsfunktionen.	<ul style="list-style-type: none"> • Udendørsenheden er i optøningstilstand. Dette sker i løbet af maks. 10 minutter, så vent venligst. (Når udendørstemperaturen er for lav, eller luftfugtigheden er for høj, dannes der frost.)
Enheden begynder selv at arbejde, når der tændes for strømmen, selvom den ikke modtager signal fra fjernbetjeningen.	<ul style="list-style-type: none"> • Disse modeller er udstyret med en automatisk genstartsfunktion. Når hovedafbryderen slukkes, uden at enheden er stoppet med fjernbetjeningen, og derefter tændes igen, vil enheden automatisk starte i den samme tilstand, som var indstillet med fjernbetjeningen, lige inden hovedafbryderen blev slukket. Se "Automatisk genstartsfunktion" Side 4.
Når rumtemperaturen nærmer sig den indstillede temperatur i afkølings-/tørringstilstand (COOL/DRY), stopper udendørsenheden, hvorefter indendørsenhedens ventilator også holder op med at køre. Derefter skifter indendørsenhedens ventilator fra TIL til FRA.	<ul style="list-style-type: none"> • Indendørsenhedens ventilator holder op med at køre ved den indstillede temperatur for at reducere strømforbruget. Efter et par minutter kører indendørsenhedens ventilator dog med jævne mellemrum ved lav hastighed i nogle sekunder for at registrere den nøjagtige rumtemperatur. Når rumtemperaturen stiger, og udendørsenheden aktiveres, begynder indendørsenhedens ventilator at køre i henhold til indstillingerne på fjernbetjeningen.
Indendørsenheden bliver misfarvet med tiden.	<ul style="list-style-type: none"> • Selvom plastik bliver gult som følge af påvirkning af faktorer som ultraviolet lys og temperatur har dette ingen virkning på produktets funktioner.
Multisystem	
Den indendørsenhed, som ikke arbejder, bliver varm, og fra enheden kommer en lyd af rindende vand.	<ul style="list-style-type: none"> • Der løber konstant en lille smule kølevæske ind i indendørsenheden, selvom den ikke er i drift.
Når der vælges opvarmningsdrift, starter driften ikke med det samme.	<ul style="list-style-type: none"> • Hvis driften startes under afrimning af udendørsenheden, tager det nogle få minutter (maks. 10 minutter), før der blæses varm luft ud.
Udendørsenhed	
Ventilatoren i udendørsenheden roterer ikke, selvom kompressoren kører. Selvom ventilatoren begynder at rotere, stopper den hurtigt.	<ul style="list-style-type: none"> • Når udetemperaturen er lav under afkølingsdrift, kører ventilatoren periodisk for at opretholde en tilstrækkelig kølekapacitet.
Der siver vand ud af udendørsenheden.	<ul style="list-style-type: none"> • Under funktionerne AFKØLING og TØR er rør eller rørbindelsessektionerne kolde, hvorfor der dannes kondens. • Under opvarmningsfunktionen drypper der kondensvand fra varmeveksleren. • Under opvarmningsfunktionen tør optøningsfunktionen det frosne vand på udendørsenheden, så det drypper ned.
Der kommer hvid røg fra udendørsenheden.	<ul style="list-style-type: none"> • I opvarmningsdrift opstår der ved optøningsfunktionen damp, som ligner hvid røg.

Symptom	Forklaring og kontrolpunkter
Fjernbetjening	
Displayet på fjernbetjeningen fremkommer ikke eller svagt. Indendørsenheden reagerer ikke på fjernbetjeningssignalet.	<ul style="list-style-type: none"> • Er batterierne brugt op? Side 3 • Er polariteten (+, -) på batterierne korrekt? Side 3 • Er der blevet trykket på en knap på fjernbetjeningen til et andet elektrisk apparat?
Køler eller varmer ikke	
Rummet kan ikke køles eller opvarmes tilstrækkeligt.	<ul style="list-style-type: none"> • Er temperaturindstillingen i orden? Side 4 • Er ventilatorindstillingen i orden? Skift ventilatorindstillingen til en højere indstilling. Side 5 • Er filtrene rene? Side 8 • Er ventilatoren eller varmeveksleren på indendørsenheden ren? Side 8 • Er der nogen genstande, der blokerer luftindsugning eller luftudledning på indendørs- eller udendørsenheden? • Er der et vindue eller en dør åben?
Rummet kan ikke afkøles tilstrækkeligt.	<ul style="list-style-type: none"> • Når der anvendes en ventilator eller et gaskomfur i dette rum, øges afkølingsbehovet, og dette medfører utilstrækkelig afkølingseffekt. • Når udetemperaturen er høj, kan køleeffekten være utilstrækkelig.
Rummet kan ikke opvarmes tilstrækkeligt.	<ul style="list-style-type: none"> • Når udetemperaturen er lav, kan varmeeffekten være utilstrækkelig.
Luftstrømmen blæses ikke hurtigt ud i opvarmningsfunktionen.	<ul style="list-style-type: none"> • Vent mens enheden forbereder at blæse varm luft ud.
Luftstrøm	
Luften fra indendørsenheden lugter mærkeligt.	<ul style="list-style-type: none"> • Er filtrene rene? Side 8 • Er ventilatoren eller varmeveksleren på indendørsenheden ren? Side 8 • Enheden kan indsuge lugten af vægge, tæpper, møbler, stoffer osv. og blæse den ud med luften.
Lyd	
En knasende lyd høres.	<ul style="list-style-type: none"> • Denne lyd frembringes af udvidelse/sammentrækning af frontpanelet etc. på grund af ændringer i temperaturen.
Der høres en "rislende" lyd.	<ul style="list-style-type: none"> • Denne lyd høres, når udeluften trækkes ind fra drænslangen, når hættten eller ventilatoren starter, og det får vandet i afløbsslangen til at sprøjte ud. • Denne lyd høres også, når udeluften blæses ind i afløbsslangen i stærk blæst.
Der høres en mekanisk lyd fra indendørsenheden.	<ul style="list-style-type: none"> • Det er lyden af relæet, der tænder/slukker kompressorens ventilator.
En lyd af rindende vand høres.	<ul style="list-style-type: none"> • Dette er lyden af kølemiddel eller kondensvand, der løber inde i enheden.
Nogle gange kan man høre hvæselyde.	<ul style="list-style-type: none"> • Dette er lyden, der høres, når kølemiddelflowet let i enheden skifter.
Timer	
Ugetimeren virker ikke, som den er indstillet til.	<ul style="list-style-type: none"> • Er TÆND/SLUK-timeren indstillet? Side 6 • Send indstillingsoplysningerne for ugetimeren til indendørsenheden igen. Der lyder et langt bip fra indendørsenheden, når oplysningerne er korrekt modtaget. Der lyder 3 korte bip, hvis oplysningerne ikke er korrekt modtaget. Vær opmærksom på, at oplysningerne modtages korrekt. Side 7 • Efter et strømsvigt med strømudfald til følge er det indbyggede ur i indendørsenheden ikke korrekt. Derfor virker ugetimeren muligvis ikke normalt. • Monter holderen til fjernbetjeningen på et sted, hvor signalet kan modtages af indendørsenheden. Side 3
Enheden starter/stopper selv.	<ul style="list-style-type: none"> • Er ugetimeren indstillet? Side 7

I følgende tilfælde skal du slukke for airconditionlægget og henvende dig til forhandleren.

- Hvis der siver vand ud, eller det drypper fra indendørsenheden.
- Hvis den øvre driftsindikator blinker.
- Hvis afbryderen udløses ofte.
- Signalet fra fjernbetjeningen modtages ikke i et værelse, hvor et lysstofrør af elektronisk tænd/sluk type (lysstofrør af invertertypen) anvendes.
- Driften af airconditionlægget forstyrrer radio- eller TV-modtagelse. Det kan være nødvendigt at installere en forstærker til påvirkede apparat.
- Når der høres en unormal lyd.

HVIS KLIMAANLÆGGET IKKE SKAL ANVENDES I LÆNGERE TID

- 1 Indstil den højeste temperatur i manuel afkølingstilstand (COOL), og lad airconditionanlægget køre i 3-4 timer. **Side 4**
 - Det tørrer enheden indvendig.
 - Hvis der er fugt i airconditionanlægget, kan det medføre svampevækst som f.eks. skimmel.

- 2 Tryk på  for at stoppe driften.

- 3 Sluk på afbryderen, og/eller tag stikket ud af stikkontakten.

- 4 Tag alle batterierne ud af fjernbetjeningen.

Når airconditionanlægget skal bruges igen:

- 1 Rengøring af luftfilteret. **Side 8**
- 2 Kontrollér at indendørs- og udendørsenhedens luftindsugning og luftudledning ikke er blokerede.
- 3 Kontroller, at jordledningen er korrekt forbundet.
- 4 Se "KLARGØRING FØR ANVENDELSEN", og følg vejledningen. **Side 3**

INSTALLATIONSSTED OG ELEKTRISK ARBEJDE

Installationssted

Installer ikke airconditionanlægget på følgende steder:

- Hvor der er meget maskinolie.
- Hvor salt forekommer, f.eks. i kystområder.
- Hvor der frembringes sulfidgas som f.eks. i områder med varme kilder.
- Hvor der forekommer oliestænk eller olieholdig røg (f.eks. madlavningsområder og fabrikker, hvor plastikegenskaberne kunne blive ændret og dermed beskadiget).
- Hvor der er højfrekvensapparater eller trådløse apparater.
- Hvor luften fra udendørsenhedens luftudblæsning er blokeret.
- Hvor driftslyden eller luft fra udendørsenheden kan genere naboer.

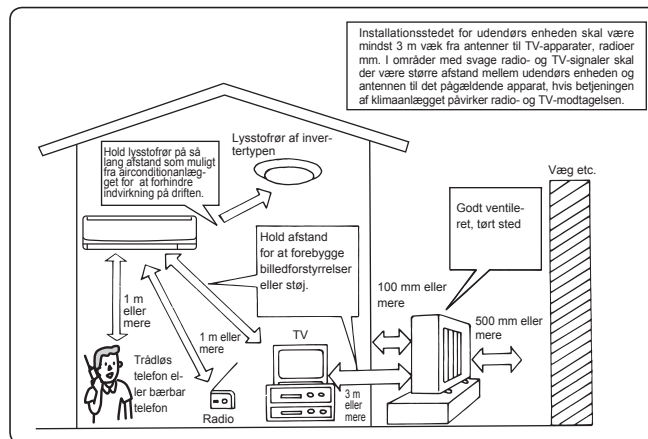

Elektrisk installation

- Sørg for et specielt kredsløb til strømforsyning af airconditionanlægget.
- Sørg for at afbryderens kapacitet er korrekt.

Henvend dig til forhandleren, hvis du har spørgsmål.

SPECIFIKATIONER

Model	Indstil navn		MSZ-GF60VE		MSZ-GF71VE	
	Indendørs		MSZ-GF60VE		MSZ-GF71VE	
	Udendørs		MUZ-GF60VE		MUZ-GF71VE	
Funktion			Afkøling	Opvarmning	Afkøling	Opvarmning
Strømforsyning			~ /N, 230 V, 50 Hz			
Kapacitet		kW	6,10	6,80	7,10	8,10
Indgang		kW	1,79	1,81	2,13	2,23
Vægt	Indendørs	kg	16			
	Udendørs	kg	50		53	
Kølevæskekapacitet (R410A)		kg	1,55		1,9	
IP-kode	Indendørs		IP 20			
	Udendørs		IP 24			
Tilladt overdriktstryk	LP ps	MPa	1,64			
	HP ps	MPa	4,15			
Støjniveau	Indendørs (superhøj/høj/med./langsom/Stille)	dB(A)	49/45/41/37/29		49/45/41/37/30	
	Udendørs	dB(A)	55	55	55	55

Garanteret operationsområde

		Indendørs	Udendørs
Afkøling	Øvre grænse	32°C DB 23°C WB	46°C DB —
	Nedre grænse	21°C DB 15°C WB	-10°C DB —
Opvarmning	Øvre grænse	27°C DB —	24°C DB 18°C WB
	Nedre grænse	20°C DB —	-15°C DB -16°C WB

DB : Tørtemperatur
WB : Vådtemperatur

Bemærk:

Nominel effekt
Afkøling — Indendørs: 27°C DB, 19°C WB
Udendørs: 35°C DB
Opvarmning — Indendørs: 20°C DB
Udendørs: 7°C DB, 6°C WB



INNEHÅLL

■ SÄKERHETSFÖRESKRIFTER	1
■ KASSERING	2
■ DELARNAS NAMN	3
■ FÖRBEREDELSE FÖRE ANVÄNDNING	3
■ VAL AV DRIFTLÄGEN	4
■ FLÄKTHASTIGHET OCH JUSTERING AV LUFTFLÖDETS RIKTNING	5
■ ANVÄNDA LÄGET LONG	5
■ ANVÄNDA LÄGET POWERFUL	5
■ I-SAVE-DRIFT	6
■ EKONOMIKYLFUNKTIONENS (ECONO COOL)	6
■ TIMERFUNKTION (ON/OFF-TIMER)	6
■ ANVÄNDA VECKOTIMERN	7
■ RENGÖRING	8
■ NÄR DU TROR ATT DET HAR UPPSTÅTT PROBLEMV	9
■ NÄR LUFTKONDITIONERINGEN INTE SKA ANVÄNDAS UNDER LÄNGRE TID	10
■ INSTALLATIONSPLATS OCH ELARBETE	10
■ SPECIFIKATIONER	10







SÄKERHETSFÖRESKRIFTER



- Eftersom denna produkt innehåller rörliga delar och delar som kan förorsaka elektriska stötar, bör du läsa "Säkerhetsföreskrifter" innan du tar produkten i bruk.
- Eftersom de punkter med varningar som behandlas här är viktiga för säkerheten, bör du se till att du följer dem till punkt och pricka.
- När du har läst igenom denna handbok, förvara den lättåtkomlig tillsammans med installationshandboken så att du lätt har tillgång till dem som referens.







Varningsmärken och deras betydelse

-  **VARNING:** Felaktig hantering kan mycket lätt förorsaka allvarig fara såsom dödsfall, allvarlig kroppsskada etc.
-  **FÖRSIKTIGHET:** Felaktig hantering kan, beroende på omständigheterna, förorsaka allvarig fara.



Symbolerna som används i denna handbok och deras betydelse



-  : Gör ej.
-  : Följ instruktionerna.
-  : Stick inte in fingrar, pinnar etc.
-  : Stå inte på inomhus/utomhusenheterna och placera ingenting på dem.
-  : Fara för elektrisk stöt. Var försiktig.
-  : Se till att du drar ut nätsladden ur vägguttaget.
-  : Var noga med att stänga av strömmen.

 VARNING	
	Anslut inte elkablen till en skarvpunkt, använd en förlängningssladd eller anslut flera enheter till ett vägguttag. • Detta kan orsaka överhettning, brand eller elektriska stötar.
	Se till att elkontakten inte är smutsig och sätt in den ordentligt i uttaget. • En smutsig kontakt kan orsaka brand eller elektriska stötar.
	Bunta inte ihop, dra, skada eller modifiera elkablen och utsätt den inte för värme eller tunga föremål. • Detta kan orsaka brand eller elektriska stötar.
	Slå inte FRÅN/TILL strömbrytaren och dra inte ut/sätt inte i nätsladden ur/i vägguttaget medan aggregatet är i drift. • Detta kan ge upphov till gnistor som kan orsaka brand. • När inomhusenheten har stängts AV med fjärrkontrollen, se till att slå FRÅN strömbrytaren eller dra ur elkontakten.
	Utsätt inte kroppen för kallt, direkt luftdrag under lång tid. • Detta kan vara skadligt för hälsan.
	Enheten får inte installeras, flyttas, tas isär, ändras eller repareras av användaren. • En felaktigt hanterad luftkonditionering kan orsaka brand, elektriska stötar, skador, vattenläckor osv. Kontakta återförsäljaren. • Om nätsladden är skadad, måste den för undvikande av fara bytas ut av tillverkaren eller av auktoriserad servicepersonal.
	Vid installation, flytt eller service av enheten, säkerställ att inget annat ämne än det specificerade köldmediet (R410A) kommer in i kylledningarna. • Närvaron av en främmande substans som t.ex. luft kan orsaka en onormal tryckökning och leda till explosion eller skador. • Användning av något annat köldmedium är det som anges för systemet kan ge upphov till mekanisk skada, fel i systemet eller att systemet slutar fungera. I värsta fall kan de leda till allvarliga problem med att säkerställa produktens säkerhet.
	Enheten får inte användas av personer (inklusive barn) med fysiska, sensoriska eller mentala funktionshinder eller personer som saknar vana och kunskaper om de inte övervakas av en ansvarig eller instrueras hur enheten används.
	Barn bör hållas under uppsyn så att de inte leker med enheten.

 	Stick inte in fingrar, pinnar eller andra föremål i luftintag/luftutblås. • Det kan orsaka skador eftersom fläkten roterar inuti med höga hastigheter under drift.
 	Vid onormala omständigheter (exempelvis om det luktar rök), stoppa luftkonditioneringen och dra ut kontakten eller slå FRÅN strömbrytaren. • Fortsatt drift vid onormala omständigheter kan ge upphov till funktionsstörning, brand eller elektriska stötar. Kontakta din återförsäljare om detta inträffar.
	Om luftkonditioneringen varken kylar eller värmer kan det bero på att köldmediet läcker. Kontakta din återförsäljare om detta inträffar. Om reparationen omfattar påfyllning av köldmedium, fråga serviceteknikern efter ytterligare information. • Det köldmedium som används i luftkonditioneringen är ofarligt. I normala fall läcker det inte ut. Men om köldmediet läcker ut och kommer i kontakt med en värmekälla t.ex. en fläktförvärmare, fotogenkamin eller spis kommer det att bildas en farlig gas.
	Försök aldrig tvätta inomhusenhetens insida. Kontakta återförsäljaren om enhetens insida behöver rengöras. • Olämpliga rengöringsmedel kan orsaka skador på plastmaterialen inuti enheten vilket kan leda till vattenläckor. Driftfel, rök eller brand uppstår om rengöringsmedel kommer i kontakt med de elektriska delarna eller motorn.
	Apparaten får endast användas av experter och utbildade användare i butiker, inom lätt industri och lantbruk, eller för kommersiellt bruk av icke-specialister.
 FÖRSIKTIGHET	
	Vidrör inte luftintaget eller inomhus/utomhusenhetens aluminiumflänsar. • Det kan orsaka personskador.
	Använd inte insektsmedel eller antändbara gaser på enheten. • Detta kan förorsaka brand eller leda till att enheten deformeras.

SÄKERHETSFÖRESKRIFTER

 FÖRSIKTIGHET	
	<p>Utsätt varken husdjur eller krukväxter för direkt luftdrag.</p> <ul style="list-style-type: none"> • Detta kan skada både husdjur och växter. <p>Placera ej andra elektriska apparater eller möbler under inomhus-/utomhusenheten.</p> <ul style="list-style-type: none"> • Vatten kan droppa ner från enheten och kan orsaka fel eller skador. <p>Låt aldrig enheten stå på ett stativ som är skadat.</p> <ul style="list-style-type: none"> • Enheten kan falla och orsaka skada. <p>Stå inte på en ostadig pall när enheten ska sättas igång eller rengöras.</p> <ul style="list-style-type: none"> • Du kan skadas om du ramlar. <p>Dra aldrig i nätsladden.</p> <ul style="list-style-type: none"> • Det kan leda till att en del av ledaren går sönder vilket i sin tur kan resultera i överhettning eller brand. <p>Försök aldrig att ladda eller ta isär ett batteri, och kasta det aldrig på elden.</p> <ul style="list-style-type: none"> • Det kan leda till batteriläckage, brand eller explosion. <p>Använd inte enheten i mer än 4 timmar när luftfuktigheten är hög (80 % relativ luftfuktighet eller mer) och/eller när fönster eller dörrar är öppna.</p> <ul style="list-style-type: none"> • Det kan göra att kondensvatten i luftkonditioneringen börjar droppa vilket kan blöta ned och förstöra möbler. • Vattenkondensering i luftkonditioneringen kan bidra till att svamp bildas, t.ex. mögelsvamp. <p>Använd inte enheten för specialändamål som t.ex. förvaringsplats för mat, djur, växter, precisionsutrustning eller konstföremål.</p> <ul style="list-style-type: none"> • Detta kan både orsaka kvalitetsförsämring och skada djur och växter. <p>Utsätt inte förbränningsapparater för direkt luftflöde.</p> <ul style="list-style-type: none"> • Det kan ge upphov till ofullständig förbränning. <p>Stoppa aldrig batterier i munnen, de kan sväljas av misstag.</p> <ul style="list-style-type: none"> • Om ett batteri sväljs kan det leda till kvävning och/eller förgiftning.
	<p>Innan enheten rengörs, stäng AV den och dra ut elkontakten eller slå FRÅN strömbrytaren.</p> <ul style="list-style-type: none"> • Det kan orsaka skador eftersom fläkten roterar inuti med höga hastigheter under drift. <p>Om enheten kommer att stå oanvänd under en lång tid, dra ut elkontakten eller slå FRÅN strömbrytaren.</p> <ul style="list-style-type: none"> • Enheten kan samla på sig smuts som kan orsaka överhettning eller brand. <p>Byt fjärrkontrollens batterier mot nya av samma typ.</p> <ul style="list-style-type: none"> • Om ett gammalt batteri används tillsammans med ett nytt kan det uppstå överhettning, läckage eller explosion. <p>Om du får batterivätska på hud eller kläder ska det tvättas bort med rent vatten.</p> <ul style="list-style-type: none"> • Om batterivätska kommer i kontakt med dina ögon, skölj ögonen noga med rent vatten och sök genast vård. <p>Se till att lokalen är välventilerad när enheten används tillsammans med en förbränningsapparat.</p> <ul style="list-style-type: none"> • Otillräcklig ventilation kan ge upphov till syrebrist. <p>Slå FRÅN strömbrytaren när åskan går och det finns risk för blixtnedslag.</p> <ul style="list-style-type: none"> • Om åskan slår ner kan enheten förstöras. <p>När luftkonditioneringen har använts i flera säsonger ska, utöver normal rengöring, också inspektion och underhåll utföras.</p> <ul style="list-style-type: none"> • Smuts eller damm i enheten kan orsaka en obehaglig lukt, bidra till att svamp bildas, t.ex. mögelsvamp, eller täppa igen avloppet. Detta kan leda till att vatten börjar läcka från inomhusenheten. Kontakta återförsäljaren för inspektion och underhåll eftersom det krävs specialkunskaper.



	<p>Rör aldrig vid kontaktorna med våta händer.</p> <ul style="list-style-type: none"> • Det kan orsaka elektriska stötar. <p>Rengör inte luftkonditioneringen med vatten. Ställ inte heller ett föremål som innehåller vatten, som t.ex. en blomvas, ovanpå den.</p> <ul style="list-style-type: none"> • Detta kan orsaka brand eller elektriska stötar.
	<p>Trampa inte på eller ställ något föremål ovanpå utomhusenheten.</p> <ul style="list-style-type: none"> • Det kan orsaka skador om du eller föremålet faller.

VIKTIGT

Smutsiga filter orsakar kondensation i luftkonditioneringen som bidrar till att svamp bildas, t.ex. mögelsvamp. Luftfiltren bör därför rengöras varannan vecka.

För installation

VARNING

	<p>Kontakta återförsäljaren för montering av luftkonditioneringen.</p> <ul style="list-style-type: none"> • Den bör inte monteras av användaren eftersom monteringen kräver specialkunskaper. En felaktigt monterad luftkonditionering kan orsaka läckage, brand eller elektriska stötar. <p>Använd avsedd strömförsörjning till luftkonditioneringen.</p> <ul style="list-style-type: none"> • En icke avsedd strömförsörjning kan ge upphov till överhettning eller brand. <p>Installera ej enheten på platser där brandfarlig gas kan läcka ut.</p> <ul style="list-style-type: none"> • Om ett gasläckage uppstår och gas ansamlas kring enheten, kan detta ge upphov till en explosion.
	<p>Jorda enheten korrekt.</p> <ul style="list-style-type: none"> • Anslut inte jordledningen till gas- eller vattenledningar, åskledare eller telefonens jordledning. Felaktig jordning kan orsaka elektriska stötar.

FÖRSIKTIGHET

	<p>Beroende på var luftkonditioneringen är placerad (exempelvis i områden med hög luftfuktighet) kan du behöva installera en jordfelsbrytare.</p> <ul style="list-style-type: none"> • Om en jordfelsbrytare inte installeras, kan detta ge upphov till elektriska stötar. <p>Se till att dräneringsvattnet rinner ut ordentligt.</p> <ul style="list-style-type: none"> • Om tömningsvägen är felaktigt kan vatten droppa ner från inomhus-/utomhusenheten, och våta ner och förstöra möbler.
---	--

Vid onormala förhållanden

Stoppa genast driften av luftkonditioneringen och kontakta din återförsäljare.

KASSERING

När du vill göra dig av med denna produkt – kontakta återförsäljaren.



Fig. 1

Obs:

Denna symbolmärkning gäller bara i EU-länder. Symbolmärkningen är i enlighet med direktiv 2002/96/EC artikel 10 Information för användare och bilaga IV, och/eller direktiv 2006/66/EC artikel 20 Information för slutanvändare och bilaga II.

Denna produkt från MITSUBISHI ELECTRIC är designad och tillverkad av material och komponenter med hög kvalitet som kan återvinnas och/eller återanvändas.

Denna symbol betyder att förbrukade elektriska och elektroniska produkter, batterier och ackumulatörer skall sorteras och hanteras separat från hushållsavfall.

Om det finns en kemisk beteckning tryckt under symbolen (Fig. 1) betyder det att batteriet eller ackumulatören innehåller en tungmetall med en viss koncentration. Detta anges på följande sätt:

Hg: kvicksilver (0,0005%), Cd: kadmium (0,002%), Pb: bly (0,004%)

Inom den Europeiska Unionen finns det separata insamlingsystem för begagnade elektriska och elektroniska produkter, batterier och ackumulatörer.

Var vänlig lämna denna produkt, batterier och ackumulatörer hos din lokala mot-tagningsstation för avfall och återvinning.

Var snäll och hjälp oss att bevara miljön vi lever i!

DELARNAS NAMN

Inomhusenhet

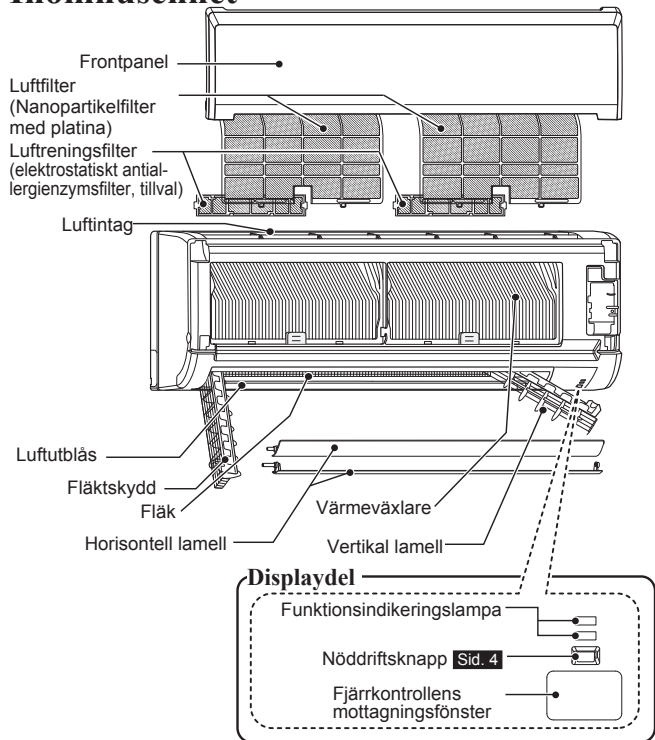

Utomhusenhet

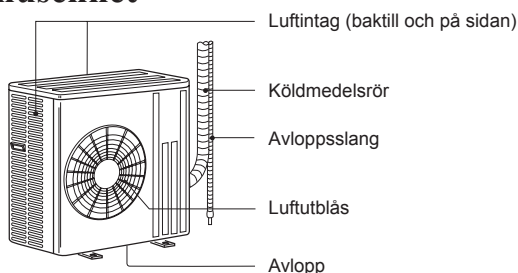

Utomhusenheternas utseende kan variera.

Fjärrkontroll

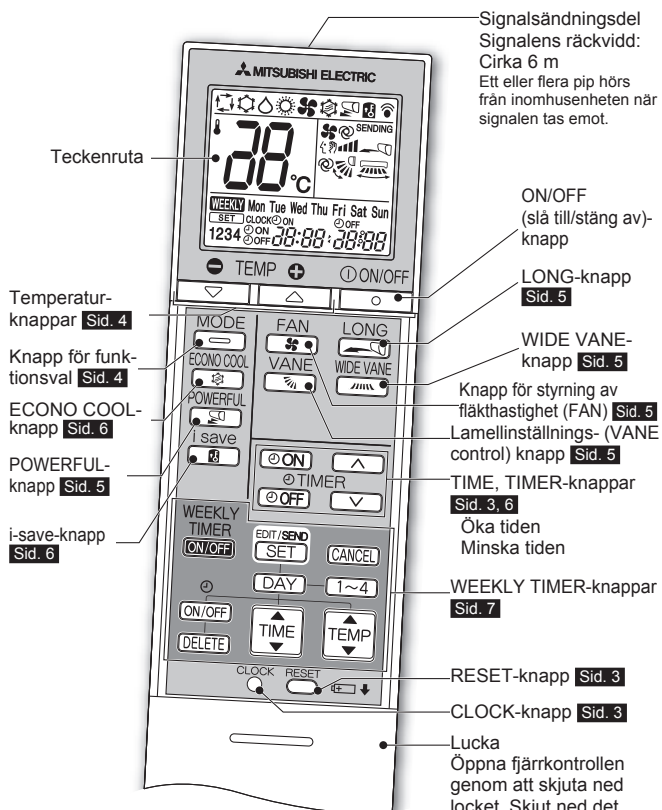

Fjärrkontrollens hållare

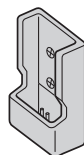

- Montera hållaren till fjärrkontrollen på en plats där signalen kan nås av inomhusenheten.
- När fjärrkontrollen inte används ska den placeras i hållaren.

Använd bara fjärrkontrollen som medföljer enheten.
 Använd inte några andra fjärrkontroller. Om två eller fler inomhusenheter installeras i närheten av varandra kanske den inomhusenhet som du inte avser att köra svarar på fjärrkontrollens kommandon.

FÖRBEREDELSE FÖRE ANVÄNDNING

Före användning: Sätt i väggkontakten och/eller vrid på huvudströmbrytaren.

Montera fjärrkontrollens batterier

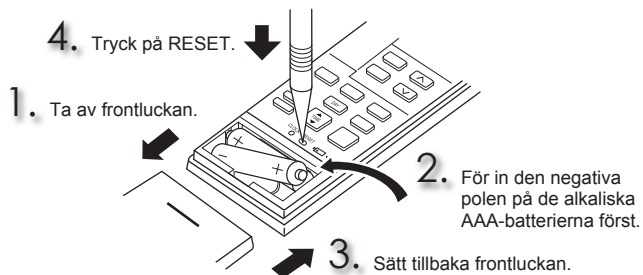

- Se till att batteriernas polaritet är korrekt.
- Använd inte manganbatterier eller batterier som läcker. Det kan leda till fel på fjärrkontrollen.
- Använd inte återuppladdningsbara batterier.
- Byt ut alla batterier mot nya av samma typ.
- Batterierna kan användas i ca. 1 år. Men om batteriernas hållbarhetstid har gått ut håller de inte lika länge.
- Tryck försiktigt på RESET med ett långsmalt föremål. Om du inte trycker på RESET, kan det hända att fjärrkontrollen inte fungerar på rätt sätt.

Ställ in aktuellt klockslag

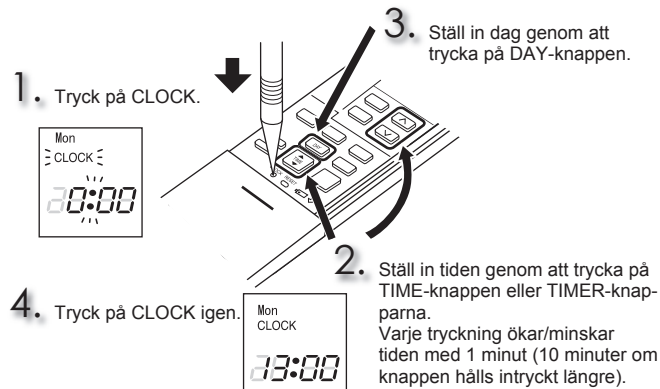

- Tryck försiktigt på CLOCK med ett långsmalt föremål.

VAL AV DRIFTLÄGEN

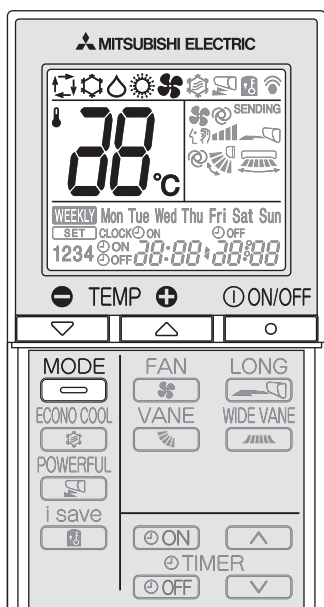

1 Tryck på för att starta enheten.

2 Tryck på för att välja driftläge. Varje tryckning ändrar läge på följande sätt:

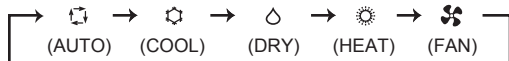

3 Tryck på eller för att ställa in temperaturen. Varje tryckning höjer eller sänker temperaturen med 1°C.

Tryck på för att stoppa driften.
 • Samma inställning väljs nästa gång när du trycker på .

Funktionsindikeringslampa

Funktionsindikeringslampan visar vilken funktion enheten är inställd på.

Visar	Funktion	Rumstemperatur
	Enheten arbetar för att uppnå den inställda temperaturen	Cirka 2°C eller mer från inställd temperatur
	Rumstemperaturen närmar sig den inställda temperaturen	Cirka 1-2°C från inställd temperatur
	Standbyläge (endast vid multisystemdrift)	—

Tänd Blinkar Släckt

Obs:

Multisystemdrift

Minst två inomhusenheter kan drivas av en utomhusenhet. Om flera inomhusenheter körs samtidigt kan lägena kyla och värme inte ställas in samtidigt. När COOL är valt på en enhet och HEAT är valt på en annan eller vice versa, går den enhet som sist valts in i standbyläge.

AUTO-läge (Automatisk växling)

Enheten väljer driftläget beroende på skillnaden mellan rumstemperaturen och den inställda temperaturen. Under AUTO-läget, ändrar enheten läge (COOL↔HEAT) om rumstemperaturen skiljer sig 2°C från den inställda temperaturen i mer än 15 minuter.

Obs:

Auto-läge rekommenderas inte om inomhusenheten är ansluten till en utomhusenhet av MXZ-typ. När flera inomhusenheter drivs samtidigt, kanske enheten inte kan växla mellan driftlägena COOL och HEAT. I sådana fall går inomhusenheten in i standbyläge (se tabellen för funktionsindikeringslampan).

COOL-läge

Njut av sval luft av önskad temperatur.

Obs:

Använd inte COOL-läget vid mycket låga utomhustemperaturer (lägre än -10°C). Vatten som kondenseras i enheten kan börja droppa och blöta ner eller förstöra möbler m.m.

DRY-läge

Avfukta ditt rum. Eventuellt kyls rummet ner en aning. Temperaturen kan inte ställas in under DRY-läget.

HEAT-läge

Njut av varm luft av önskad temperatur.

FAN-läge

Cirkulerar luften i rummet.

Obs:

Vi rekommenderar att enheten drivs läget FAN för att torka inomhusenhetens insida när läget COOL/DRY har använts.

Nöddrift

När fjärrkontrollen inte kan användas...

Nöddriftdriften aktiveras när du trycker på nöddriftsknappen (E.O.SW) på inomhusenheten.

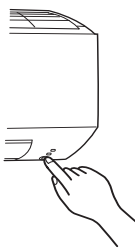

Varje gång E.O.SW trycks in ändras driften på följande sätt:

Funktionsindikeringslampa

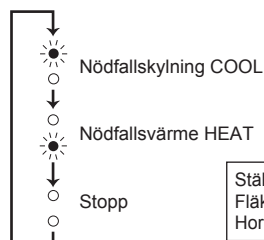

Ställ in temperaturen på: 24 °C
 Fläkthastighet: Medium
 Horisontell lamell: Auto

Obs:

Provkörning utförs under de första 30 minuterna vid drift. Temperaturregleringen fungerar inte, och fläkthastigheten är inställd på hög.

Automatisk omstartningsfunktion

Om ett strömavbrott inträffar eller nätströmmen stängs av under drift, startar den "automatiska omstartningsfunktionen" automatiskt enheten i samma läge som hade ställts in med fjärrkontrollen innan nätströmmen bröts. Om timern är inställd, upphävs timerinställningen, och enheten kommer att sättas igång när strömmen slås på.

Om du inte vill använda denna funktion, bör du kontakta en servicerepresentant eftersom enhetens inställning måste ändras.

FLÄKTHASTIGHET OCH JUSTERING AV LUFTFLÖDETS RIKTNING

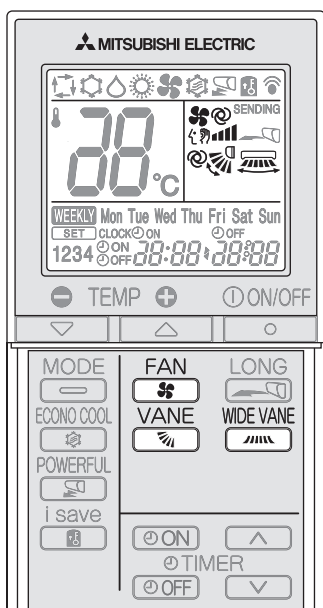

Tryck på för att välja fläkthastighet. Varje tryckning ändrar fläkthastigheten på följande sätt:

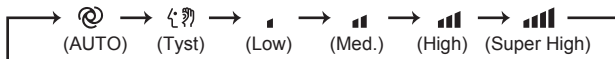

- Två korta pip hörs från inomhusenheten när den ställs på AUTO.
- Använd en högre fläkthastighet för att kyla ned/varma upp rummet snabbare.
- Vi rekommenderar att fläkthastigheten sänks när rummet är svalt/varmt.
- Använd en lägre fläkthastighet för tystare drift.

Obs:

Multisystemdrift

Luftflödestemperaturen kan vara låg när flera inomhusenheter drivs samtidigt av en utomhusenhet för uppvärmning. I sådana fall rekommenderar vi att du ställer in fläkthastigheten på AUTO.

Tryck på för att välja luftflödesriktning. Varje tryckning ändrar luftflödets riktning på följande sätt:

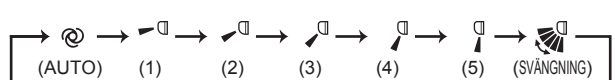

- Två korta pip hörs från inomhusenheten när den ställs på AUTO.

Tryck på för att välja horisontalt luftflöde. Varje tryckning ändrar luftflödets riktning på följande sätt:

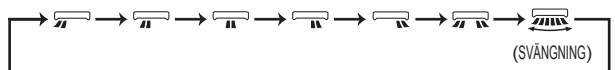

Luftflödets riktning

(AUTO).....Lamellen är inställd så att luftflödets riktning är som mest effektiv. COOL/DRY:horisontellt läge. HEAT:läge (5).

(Manuell).....För effektiv luftkonditionering, välj det övre läget för COOL/DRY och det nedre läget för HEAT. Om det nedre läget väljs för COOL/DRY, kommer lamellen automatiskt att flyttas till horisontellt läge efter 0,5 till 1 timme för att förhindra att kondensation droppar.

(Svängning)..Lamellen rör sig omväxlande upp och ner.

ANVÄNDA LÄGET LONG

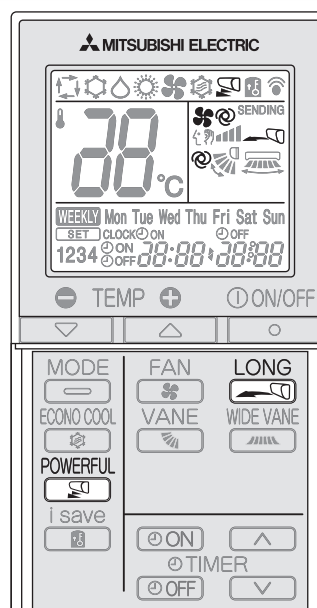

Tryck på för att aktivera läget LONG.

- Fläkthastigheten ökar och den horisontala lamellen flyttas till positionen för läget LONG.
- Luften strömmar ut i ett större område.

Tryck på igen för att avbryta läget LONG.

- Läget LONG avbryts när knappen ON/OFF, VANE eller ECONO COOL trycks in.

ANVÄNDA LÄGET POWERFUL

Tryck på i läget COOL eller HEAT **Sid. 4** för att aktivera läget POWERFUL.

Fläkthastighet : Särskild hastighet för läget POWERFUL

Horizontal lamell : Inställt läge eller nedåtriktat luftflöde när inställningen AUTO används

- Temperaturen kan inte ställas in i läget POWERFUL.

Tryck på igen för att avbryta läget POWERFUL.

- Läget POWERFUL avbryts även automatiskt efter 15 minuter eller när knappen ON/OFF, FAN, ECONO COOL eller i-save trycks in.

I-SAVE-DRIFT

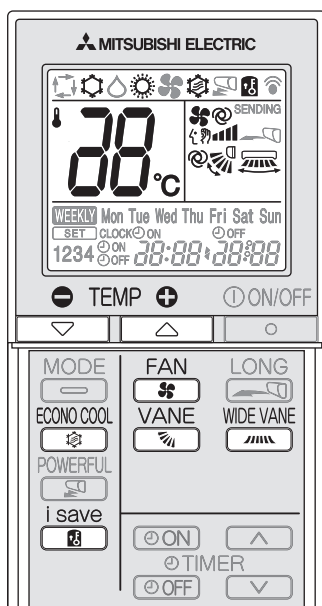

1 Välj i-save-läget genom att trycka på i läget COOL, ECONO COOL eller HEAT.

2 Ställ in temperatur, fläkthastighet och luftflödesriktning.

- Samma inställning väljs nästa gång när du trycker på .
- Två inställningar kan sparas. (En för COOL/ECONO COOL och en för HEAT)
- Välj en temperatur, fläkthastighet och luftflödesriktning som passar rummet.
- I vanliga fall är minimitemperaturen i läget HEAT 16°C. När enbart i-save används är dock minimitemperaturen 10°C.

Tryck på igen när du vill avbryta drift med i-save.

- Du kan även avbryta drift med i-save genom att trycka på MODE- eller POWERFUL-knappen.

i-save-drift

En enkel hämtningsfunktion gör att du kan hämta en föredragen (förinställd) inställning genom att trycka på knappen en gång. Du kan snabbt gå tillbaka till den föregående inställningen genom att trycka på knappen igen.

Exempel på användning:

1. Lågenergiläge
Ställ in temperaturen 2°C till 3°C varmare i läget COOL och kallare i läget HEAT.
Inställningen är lämplig för rum där ingen befinner sig samt när du sover.
2. Spara inställningar som används ofta
Du kan spara dina favoritinställningar för lägena COOL/ECONO COOL och HEAT. Det gör att du kan välja din favoritinställning med en knapptryckning.

Obs:

Det går inte att ställa in temperaturen på 10°C när multisystem MXZ-8A140 används. Luftkonditioneringen drivs på 16°C även om temperaturen ställs in på 10°C.

EKONOMIKYLFUNKTIONENS (ECONO COOL)

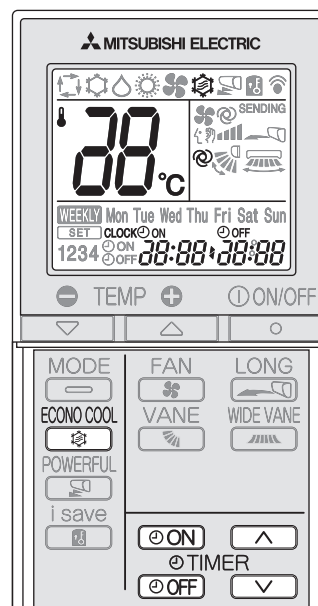

Tryck på medan du är i driftläget COOL **Sid. 4** för att starta ekonomisk nedkylning (ECONO COOL).
Enheten drivs med rörlig vertikal drift i olika cykler beroende på luftflödets temperatur.

Tryck på igen för att avbryta ekonomisk nedkylning (ECONO COOL).

- Läget ECONO COOL avbryts när knappen VANE, LONG eller POWERFUL trycks in.

Vad är "ekonomisk nedkylning (ECONO COOL)"?

Ett rörigt utströmmande luftflöde (luftflödesväxling) gör att du känner dig mer avskaldad än vid ett konstant luftflöde. Så även om temperaturen automatiskt ställs in 2°C högre, är det möjligt att åstadkomma kyla på ett behagligt sätt. Tack vare detta kan man spara energi.

TIMERFUNKTION (ON/OFF-TIMER)

1 Tryck på eller under drift för att ställa in timern.

(ON-timer) : Enheten sätts PÅ vid den inställda tidpunkten.

(OFF-timer) : Enheten stängs AV vid den inställda tidpunkten.

* eller blinkar.

* Se till att aktuellt klockslag och dag är korrekt inställda. **Sid. 3**

2 Tryck på (Öka) och (Minska) för att ställa in timerns tid.

Varje tryckning ökar eller minskar den inställda tiden med 10 minuter.

- Ställ in timern när eller blinkar.

3 Tryck eller igen för att avbryta timerinställningen.

Obs:

- Timern ON och timern OFF kan användas tillsammans. -märkningen indikerar ordningen för timerfunktionerna.
- Om strömavbrott inträffar medan ON/OFF-timern är inställd, se **Sid. 4** "Automatisk omstartningsfunktion".

ANVÄNDA VECKOTIMERN

- Maximalt 4 ON- eller OFF-timers kan ställas in för enskilda veckodagar.
- Maximalt 28 ON- och OFF-timers kan ställas in för en vecka.

T.ex.: Enheten drivs på 24 °C från uppstigandet fram till att hemmet lämnas och på 27 °C från och med hemkomsten fram till sängdags på veckodagar.
Enheten drivs på 27 °C från sent uppstigande till tidigt sänggående på veckosluten.

	Inställning1	Inställning2	Inställning3	Inställning4
Mon	ON	OFF	ON	OFF
Fri	6:00	8:30	17:30	22:00
Sat	Inställning1			Inställning2
Sun	8:00	27°C		21:00

Obs:

Den enkla ON/OFF-timerinställningen är tillgänglig när veckotimern är på. I sådana fall har ON/OFF-timern prioritet över veckotimern och veckotimern aktiveras igen när den enkla ON/OFF-timern stängs av.

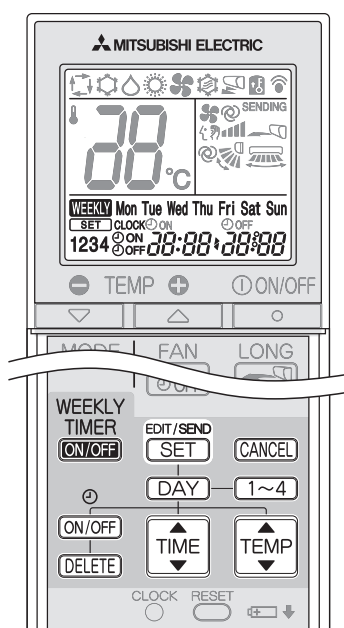

Ställa in veckotimern

* Se till att aktuellt klockslag och dag är korrekt inställda.

- 1 Tryck på **EDIT/SEND SET** för att aktivera veckotimers inställningsläge.

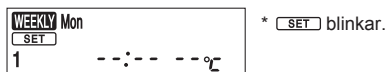

- 2 Tryck på **DAY** och **1~4** för att välja inställningsdag och nummer.

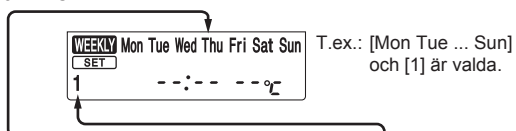

Tryck på **DAY** för att välja veckodag som ska ställas in.

Mon → Tue → Wed → Thu → Fri → Sat → Sun

Mon Tue Wed Thu Fri Sat Sun

* Alla dagar kan väljas.

Tryck på **1~4** för att välja inställningsnummer.

1 → 2 → 3 → 4

- 3 Tryck på **ON/OFF**, **TIME** och **TEMP** för att ställa in ON/OFF, tid och temperatur.

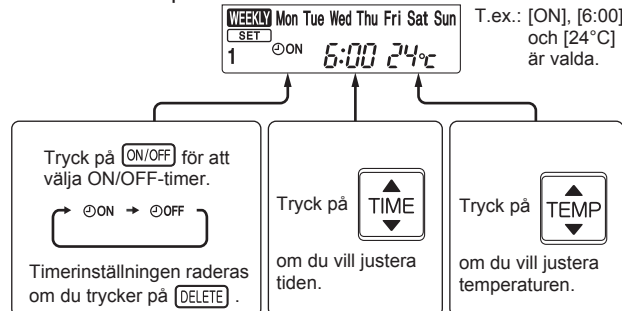

* Håll knappen intryckt om du vill ändra tiden snabbt.

Tryck på **DAY** och **1~4** om du vill fortsätta att ställa in timern för andra dagar och/eller nummer.

- 4 Tryck på **EDIT/SEND SET** för att avsluta och överföra inställningen för veckotimern.



Obs:

- Tryck på **EDIT/SEND SET** för att överföra veckotimers inställningar till inomhusenheten. Rikta fjärrkontrollen mot inomhusenheten i 3 sekunder.
- Du behöver inte trycka på **EDIT/SEND SET** för varje inställning när du ställer in timern för mer än en veckodag eller mer än ett nummer. Tryck på **EDIT/SEND SET** en gång när alla inställningar är klara. Alla inställningar för veckotimern sparas.
- Tryck på **EDIT/SEND SET** för att aktivera veckotimers inställningsläge och håll **DELETED** intryckt i 5 sekunder när du vill radera alla veckotimerinställningar. Rikta fjärrkontrollen mot inomhusenheten.

- 5 Tryck på **WEEKLY TIMER ON/OFF** för att slå PÅ veckotimern. (**WEEKLY** tänds.)

* Veckodagen vars timerinställningar har slutförts tänds när veckotimern är PÅ.

Tryck på **WEEKLY TIMER ON/OFF** igen för att stänga AV veckotimern. (**WEEKLY** slocknar.)

Obs:

De sparade inställningarna raderas inte när veckotimern stängs AV.

Kontrollera veckotimers inställning

- 1 Tryck på **EDIT/SEND SET** för att aktivera veckotimers inställningsläge.

* **SET** blinkar.

- 2 Tryck på **DAY** eller **1~4** när du vill visa inställningen för en viss dag eller ett visst nummer.

Tryck på **CANCEL** för att stänga veckotimers inställningsläge.

Obs:

--:-- --°C visas när du har valt att visa inställningarna för alla veckodagar och en annan inställning inkluderas bland dem.

RENGÖRING

Instruktioner:

- Slå ifrån strömmen eller stäng av strömbrytaren före rengöring.
- Se till att inte röra vid metalldelarna med händerna.
- Använd inte bensen, thinner, polermedel eller insektsmedel.

- Använd bara utspädda milda rengöringsmedel.
- Utsätt inte delarna för direkt solljus, värme eller eld när de ska torka.
- Använd inte vatten som är varmare än 50°C.

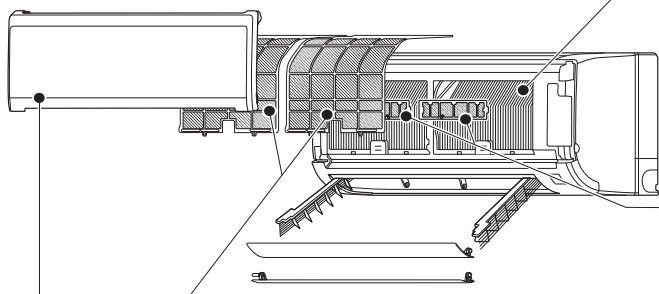

Luftfilter (Nanopartikelfilter med platina)

Rengör varannan vecka

- Ta bort smuts genom att dammsuga eller skölja med vatten.
- Låt torka ordentligt i skugga när det har tvättats med vatten.

Vad är ett "Nanopartikelfilter med platina" ?

Nanoplatina är en keramisk partikel som inkluderar en nanopartikel av platina. Partiklarna ingår i filtermaterialet vilket ger filtret halvpermanenta antibakteriella och deodoriserande egenskaper. Nanoplatina presterar ännu bättre än katekin (en bioflavonoid som finns i grönt te). Nanopartikelfilter med platina förbättrar inte bara luftkvaliteten utan eliminerar även bakterier och virus. Luftfiltret har en halvpermanent effekt även när det har tvättats med vatten.

Värmeväxlare

- Skydda händerna med handskar.
- Använd SNABBRENGÖRINGSSATSEN (tillval).
Artikelnr. **MAC-093SS-E**
- Se instruktionerna i SNABBRENGÖRINGSSATSEN för ytterligare information.

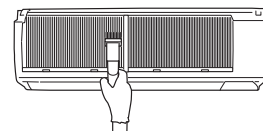

Luftreningsfilter (elektrostatiskt antiallergenzymsfilter, tillval)

Var 3:e månad:

- Avlägsna smuts med en dammsugare.

När smuts inte kan tas bort med dammsugare:

- Blötlägg filtret och dess ram i ljummet vatten innan de sköljs.
- Låt torka ordentligt i skugga efter tvätt.

Varje år:

- Byt till ett nytt luftreningsfilter för bästa prestanda.
- Artikelnr. **MAC-2310FT-E**

Viktigt

- Rengör filtren regelbundet för bästa prestanda och för att reducera strömförbrukningen.
- Smutsiga filter orsakar kondensation i luftkonditioneringen som bidrar till att svamp bildas, t.ex. mögelsvamp. Luftfiltren bör därför rengöras varannan vecka.

Frontpanel

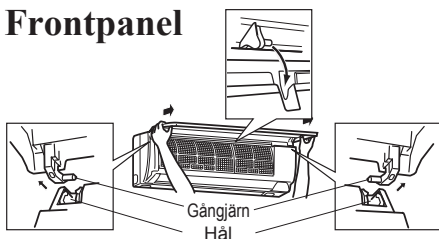

1. Lyft frontpanelen tills ett "klick" hörs.
2. Håll i gångjärnen och dra, för att demontera enligt ovanstående bild.
 - Torka med en torr, mjuk trasa eller skölj med vatten.
 - Lägg den inte i blöt i vatten i mer än två timmar.
 - Låt torka ordentligt i skugga.
3. Montera frontpanelen genom att följa demonteringsanvisningarna i omvänd ordning. Stäng frontpanelen ordentligt, och tryck på de ställen som visas av pilarna.

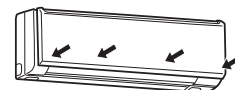

Luftutsläpp och fläkt (se till att fläkten har stannat innan den rengörs)

1

Vrid de horisontella lamellerna nedåt. Ta sedan bort den övre lamellen enligt ① och ②.

- Upprepa ① och ② för den nedre lamellen.

①

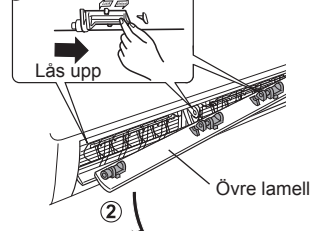

2

Vrid ut de två vertikala lamellerna, en i taget.

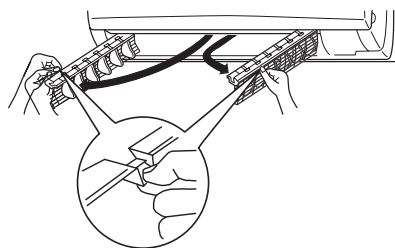

3

Rengör luftutsläppet och fläkt.

- Torka med en torr, mjuk trasa.

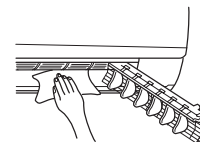

Rengör fläkten.

- Använd SNABBRENGÖRINGSSATSEN (tillval).
Artikelnr. **MAC-093SS-E**
- Se instruktionerna i SNABBRENGÖRINGSSATSEN för ytterligare information.

4

Sätt tillbaka de vertikala lamellerna korrekt på sina ursprungliga platser, en i taget, i sina respektive styrningar.

- Tryck på lamellerna tills de klickar på plats.

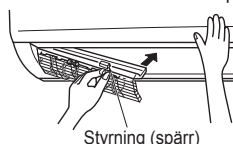

5

Montera den horisontella lamellen genom att följa demonteringsanvisningarna i omvänd ordning.

- Om de horisontala lamellerna inte är korrekt inställda kommer alla lysdioder att blinka när strömmen slås på.

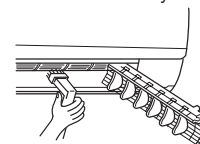

Obs:

Använd inte överdrivet med kraft på fläkten eller fläktskyddet.

NÄR DU TROR ATT DET HAR UPPSTÅTT PROBLEM

Om dessa punkter har kontrollerats och problemet trots detta kvarstår – använd inte enheten och kontakta återförsäljaren.

Symptom	Förklaring och kontrollpunkter
Inomhusenhet	
Enheten går inte igång.	<ul style="list-style-type: none"> • Är huvudströmbrytaren påslagen? • Är nätsladdens kontakt ansluten? • Har ON-timern ställts in? Sid. 6
Alla lysdioderna på inomhusenheten blinkar.	<ul style="list-style-type: none"> • Har de horisontella lamellerna monterats korrekt? Sid. 8
Den horisontella lamellen rör sig ej.	<ul style="list-style-type: none"> • Har de horisontella och vertikala lamellerna monterats korrekt? Sid. 8 • Är fläktskyddet deformerat?
Enheten kan inte användas under cirka 3 minuter efter en återstart.	<ul style="list-style-type: none"> • Detta skyddar enheten enligt instruktioner från mikroprocessorn. Vänta.
Imma strömmar ut genom inomhusenhetens utsläpp.	<ul style="list-style-type: none"> • Den kalla luften från enheten kylar snabbt ner fukten i rumsluften så att det bildas imma.
Rörelsen av den HORIZONTELLA LAMELLEN upphör under en kort stund för att sedan starta igen.	<ul style="list-style-type: none"> • Detta är normalt för den HORIZONTELLA LAMELLENS svängningsrörelse.
Luftflödets riktning ändras under drift. Den horisontella lamellens riktning kan ej justeras via fjärrkontrollen.	<ul style="list-style-type: none"> • När enheten används i läget COOL eller DRY och luften blåser nedåt i 1/2 - 1 timme kommer luftflödets riktning att automatiskt ställas in på horisontalt läge för att förhindra att vattnet kondenseras och droppar. • Om luftströmmens temperatur är för låg vid uppvärmning eller om avfrostning utförs, ställs den horisontala lamellen automatiskt i horisontellt läge.
Driften stoppas under cirka 10 minuter under uppvärmningen.	<ul style="list-style-type: none"> • Utomhusenheten är i avfrostningsläge. Detta tar högst 10 minuter, vänta så länge. (När ytttemperaturen är för låg och luftfuktigheten är för hög, kan frost bildas.)
Enheten startar av sig själv när huvudströmbrytaren slås på trots att den inte tagit emot signaler från fjärrkontrollen.	<ul style="list-style-type: none"> • Dessa modeller är försedda med en automatisk omstartningsfunktion. När huvudströmbrytaren stängs av utan att enheten först har stängts av med hjälp av fjärrkontrollen, och därefter sätts på igen, kommer enheten automatiskt att starta i samma läge som den var inställd i med fjärrkontrollen innan luftkonditioneringen stängdes av med huvudströmbrytaren. Se "Automatisk omstartningsfunktion" Sid. 4.
Utomhusenheten stannar och sedan slutar inomhusfläkten att gå när rumstemperaturen när den inställda temperaturen i läget COOL/DRY. Därefter växlar inomhusfläkten mellan PÅ och AV.	<ul style="list-style-type: none"> • Inomhusfläkten slutar att gå vid den inställda temperaturen för att minska strömförbrukningen. Ett par minuter senare börjar dock inomhusfläkten gå på låg hastighet med jämna mellanrum i några sekunder för att avkänna rumstemperaturen. När rumstemperaturen stiger och utomhusenheten slås på, börjar inomhusfläkten gå enligt inställningarna på fjärrkontrollen.
Inomhusenheten missfärgas över tiden.	<ul style="list-style-type: none"> • Även om plasten gulnar på grund av påverkan av vissa faktorer som ultraviolett ljus och temperatur, så har detta ingen effekt på produktens funktioner.
Multisystem	
Inomhusenheten som inte är i drift blir varm, och ett ljud som påminner om rinnande vatten hörs från enheten.	<ul style="list-style-type: none"> • En mindre mängd köldmedium fortsätter att strömma in i inomhusenheten trots att denna inte är i drift.
Om värmeläget väljs startar inte driften med det samma.	<ul style="list-style-type: none"> • Om enheten startas medan avfrostning av utomhusenheten pågår tar det ett par minuter (max. 10 minuter) att blåsa ut varm luft.
Utomhusenhet	
Fläkten i utomhusenheten roterar ej även om kompressorn är igång. Även om fläkten roterar, så stannar den efter en kort stund.	<ul style="list-style-type: none"> • Om utomhustemperaturen är låg under kylning, kan fläkten vara i drift emellanåt för att upprätthålla tillräcklig kylkapacitet.
Vatten läcker från utomhusenheten.	<ul style="list-style-type: none"> • När luftkonditioneringen drivs i läget COOL (KYLA) eller DRY (TORKA), kyls rörelsedningen och dess anslutningar ned vilket gör att vattnet kondenseras. • I läget uppvärmning, droppar det vatten som kondenserat på värmeväxlaren. • I läget uppvärmning, gör avfrostning att vatten som frusit till is på utomhusanläggningen smälter och börjar droppa.
Vit rök strömmar ut från utomhusenheten.	<ul style="list-style-type: none"> • I läget uppvärmning, ser den ånga som bildas vid avfrostning ut som vit rök.

Symptom	Förklaring och kontrollpunkter
Fjärrkontroll	
Fjärrkontrollens display är släckt eller diffus. Inomhusenheten reagerar inte på signal från fjärrkontrollen.	<ul style="list-style-type: none"> • Är batterierna slut? Sid. 3 • Är batteriernas polaritet (+, -) korrekt? Sid. 3 • Är någon av knapparna på fjärrkontrollen eller på någon annan elektrisk utrustning intryckt?
Kyler eller värmer inte	
Rummet kan inte kylas ner/värmas upp tillräckligt mycket.	<ul style="list-style-type: none"> • Är temperaturinställningen korrekt? Sid. 4 • Är fläktinställningen korrekt? Ändra fläkthastigheten till ett högre läge. Sid. 5 • Är filtren rena? Sid. 8 • Är fläkten och värmeväxlaren i inomhusenheten rena? Sid. 8 • Finns det något som blockerar luftintaget eller luftutblåset på inom- eller utomhusenheten? • Är några dörrar eller fönster öppna?
Rummet kan inte kylas ner tillräckligt mycket.	<ul style="list-style-type: none"> • Om en ventilationsfläkt eller gasspis används i rummet, ökas kylbelastningen, vilket resulterar i en otillräcklig kyleffekt. • Om utomhustemperaturen är hög, kanske kyleffekten inte är tillräcklig.
Rummet kan inte värmas upp tillräckligt mycket.	<ul style="list-style-type: none"> • Om utomhustemperaturen är låg, kanske värmeeffekten inte är tillräcklig.
Luft blåser inte tillräckligt snabbt vid uppvärmning.	<ul style="list-style-type: none"> • Vänta medan enheten förbereder utblåsning av varmluft.
Luftflöde	
Luften från inomhusenheten luktar konstigt.	<ul style="list-style-type: none"> • Är filtren rena? Sid. 8 • Är fläkten och värmeväxlaren i inomhusenheten rena? Sid. 8 • Enheten kan suga in odörer som sitter i väggar, mattor, möbler, tyg osv., och blåsa ut denna dåliga lukt med utblåsluften.
Ljud	
Knakande ljud hörs.	<ul style="list-style-type: none"> • Ljudet uppkommer vid expansion/sammandragning av frontpanelen m.m., på grund av temperaturförändringar.
"Gurglande" ljud hörs.	<ul style="list-style-type: none"> • Detta ljud kan höras när utomhusluft absorberas från dräneringsslangen vilket gör att vatten i dräneringsslangen sprutar ut vid påslag av huven eller ventilationsfläkten. Detta ljud kan även höras om utomhusluft blåser in i dräneringsslangen vid kraftiga vindar.
Ett mekaniskt ljud hörs från inomhusenheten.	<ul style="list-style-type: none"> • Det är det ljud som uppstår vid omkoppling (på-sättning/avstängning) av fläkten eller kompressorn.
Ljudet av rinnande vatten hörs.	<ul style="list-style-type: none"> • Detta är ljudet av köldmedium eller kondensvattnet som strömmar i enheten.
Ett väsande ljud hörs ibland.	<ul style="list-style-type: none"> • Detta ljud uppkommer när det köldmedium som strömmar i enheten byter riktning.
Timer	
Veckotimern fungerar inte enligt inställningarna.	<ul style="list-style-type: none"> • Är ON/OFF-timern inställd? Sid. 6 • Överför inställningsinformationen för veckotimern till inomhusenheten igen. En lång ljudsignal hörs från inomhusenheten när informationen har tagits emot. 3 korta ljudsignaler hörs om information inte kan tas emot. Kontrollera att informationen har tagits emot. Sid. 7 • Inomhusenhetens inbyggda klocka anger fel tid om ett strömavbrott inträffar och strömmen bryts. Det kan göra att veckotimern inte fungerar som den ska. Se till att fjärrkontrollen placeras på en plats där signalen kan tas emot av inomhusenheten. Sid. 3
Enheten startas/stoppas av sig själv.	<ul style="list-style-type: none"> • Är veckotimern inställd? Sid. 7

Använd ej luftkonditioneringen, och kontakta din återförsäljare i följande fall:

- När vatten läcker eller droppar från inomhusenheten.
- När övre funktionsindikeringslampan blinkar.
- Om säkringen ofta löser ut.
- Signalen från fjärrkontrollen tas inte emot i ett rum där det finns ett elektroniskt lysrör av ON/OFF-typ (fluorescerande lampa/lysror av invertertyp osv.).
- Luftkonditioneringen kan vid drift störa radio- och TV-mottagningen. En signalförstärkare kan komma att behövas för den utrustning som störs.
- När onormala ljud hörs.

NÄR LUFTKONDITIONERINGEN INTE SKA ANVÄNDAS UNDER LÄNGRE TID

- 1 Ställ in den högsta temperaturen i manuellt läge COOL, och kör i 3 till 4 timmar. **Sid. 4**
 - Detta torkar upp enhetens insida.
 - Fukt i luftkonditioneringen kan bidra till svamp bildas, t.ex. mögel-svamp.

- 2 Tryck på  för att stoppa driften.

- 3 Stäng av huvudströmbrytaren och/eller dra ur nätsladden ur vägguttaget.

- 4 Ta ur alla batterier i fjärrkontrollen.

När luftkonditioneringen används på nytt:

- 1 Rengör luftfiltret. **Sid. 8**

- 2 Kontrollera att luftintag och luftutblås på inom- och utomhusenheterna inte är blockerade.

- 3 Kontrollera att jordanslutningen är utförd på korrekt sätt.

- 4 Läs "FÖRBEREDELSE FÖRE ANVÄNDNING" och följ instruktionerna. **Sid. 3**

INSTALLATIONSPLATS OCH ELARBETE

Installationsplats

Undvik att installera luftkonditioneringen på följande platser.

- På platser med mycket maskinolja.
- Saltbemängda omgivningar som t.ex. havsstränder.
- Där sulfidgas bildas, som t.ex. vid heta källor.
- Där det stänker olja, eller på platser där luften innehåller oljeblandad rök (t.ex. i kök eller fabriker, där plastens egenskaper kan förändras eller skadas).
- Där det finns högfrequensutrustning eller trådlös utrustning.
- Där luften från utomhusenhetens luftutblås är blockerad.
- Där ljudet vid drift eller luft från utomhusenheten stör i grannhusen.

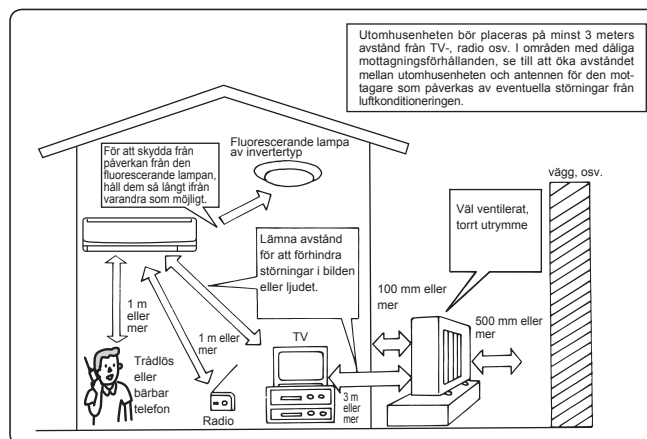

Elarbeten

- Tillse att luftkonditioneringen har en egen strömförsörjningskrets.
- Var noga med att inte överskrida huvudströmbrytarens/säkringens kapacitet.

Om du har några frågor – välkommen att kontakta återförsäljaren.

SPECIFIKATIONER

Modell	Aggregatets namn		MSZ-GF60VE		MSZ-GF71VE	
	Inomhus		MSZ-GF60VE		MSZ-GF71VE	
	Utomhus		MUZ-GF60VE		MUZ-GF71VE	
Funktion		Kyla	Värme	Kyla	Värme	
Strömförsörjning		~ /N, 230 V, 50 Hz				
Effekt	kW	6,10	6,80	7,10	8,10	
Ingång	kW	1,79	1,81	2,13	2,23	
Vikt	Inomhus	kg	16			
	Utomhus	kg	50		53	
Mängd köldmedium (R410A)	kg	1,55		1,9		
IP-kod	Inomhus	IP 20				
	Utomhus	IP 24				
Tillåtet övertryck driftryck	LP ps	MPa	1,64			
	HP ps	MPa	4,15			
Ljudnivå	Inomhus (Super High/High/Med./Low/Tyst)	dB(A)	49/45/41/37/29		49/45/41/37/30	
	Utomhus	dB(A)	55	55	55	55

Garanterat arbetsområde

		Inomhus	Utomhus
Kyla	Övre gräns	32°C DB 23°C WB	46°C DB —
	Undre gräns	21°C DB 15°C WB	-10°C DB —
Värme	Övre gräns	27°C DB —	24°C DB 18°C WB
	Undre gräns	20°C DB —	-15°C DB -16°C WB

DB : Torr lampa
WB : Våt lampa

Obs:

Märkdata
Kylning — Inomhus: 27 °C DB, 19 °C WB
Utomhus: 35 °C DB
Uppvärmning — Inomhus: 20 °C DB
Utomhus: 7 °C DB, 6 °C WB



İÇİNDEKİLER



■ GÜVENLİK ÖNLEMLERİ	1
■ ELDEN ÇIKARMA	2
■ HER BİR PARÇANIN ADI	3
■ ÇALIŞTIRMADAN ÖNCE HAZIRLIK	3
■ ÇALIŞMA MODLARINI SEÇME	4
■ FAN HIZI VE HAVA AKIMI YÖNÜ AYARLAMASI	5
■ UZUN ÇALIŞMA	5
■ GÜÇLÜ ÇALIŞMA	5
■ I-SAVE KULLANIMI	6
■ EKONOMİK SOĞUTMA ÇALIŞTIRMASI	6
■ ZAMAN PROGRAMLAMA (ON/OFF ZAMANLAYICI)	6
■ HAFTALIK ZAMANLAYICI İŞLEMİ	7
■ TEMİZLEME	8
■ BİR ARIZA OLDUĞUNU DÜŞÜNDÜĞÜNÜZDE	9
■ KLİMA UZUN SÜRE KULLANILMAYACAK İSE	10
■ KURULUM YERİ VE ELEKTRİKLİ ÇALIŞMA	10
■ ÖZELLİKLER	10

GÜVENLİK ÖNLEMLERİ







- Bu üründe döner parçalar ve elektrik şokuna sebep olabilecek parçalar kullanıldığı için, kullanmadan önce "Güvenlik Önlemleri" ni okuduğunuzdan emin olun.
- Güvenlik ile ilgili verilecek olan talimatlar çok önemli olduğundan doğru olarak gözlemleyin.
- Anında kullanmanız açısından kılavuz kitapçığı okuduktan sonra montaj kılavuzu ile birlikte el altında bulunabilecek yerlerde tutun.







İşaretler ve anlamları

-  **UYARI:** Yanlış kullanma büyük bir ihtimal ile ölüm, ciddi yaralanma gibi ciddi tehlikelere sebep olabilir.
-  **DIKKAT:** Yanlış kullanım koşullara bağlı olarak ciddi tehlikelere sebep olabilir.

 UYARI	
	Güç kablosunu orta noktaya takmayın, uzatma kablosu kullanın veya birden fazla cihazları tek bir AC çıkışına takın. • Bu, aşırı ısınmaya, yangına veya elektrik çarpmasına neden olabilir.
	Güç fişinin kirliliğinden emin olun ve onu sağlam bir şekilde prize takın. • Kirliliği yangına veya elektrik çarpmasına neden olabilir.
	Güç kablosunu sarmalamayın, çekmeyin, hasar vermeyin ya da değişiklik yapmayın, ısı uygulamayın veya üzerine ağır nesnelere yerleştirmeyin. • Bu yangına ya da elektrik çarpmasına neden olabilir.
	Çalıştırma esnasında Şalteri AÇMAYIN/KAPAMAYIN veya güç fişini takmayın/çıkarmayın. • Bu, yangına neden olabilecek kıvılcıklar ortaya çıkarabilir. • İç ünite uzaktan kumandayla KAPATILDIKTAN sonra, şalterin KAPATILMADAN veya güç fişini çıkardığınızdan emin olun.
	Vücudunuzu uzun bir süre doğrudan soğutma havaya maruz bırakmayın. • Bu, sağlığınıza zararlı olabilir.
	Ünite kullanıcı tarafından takılmamalı, yeri değiştirilmemelidir, parçalanmamalı, üzerinde değişiklik yapılmamalı ya da tamir edilmemelidir. • Kurulumu yanlış yapılan bir klima yangın çıkmasına, elektrik çarpmalarına, yaralanmalara ya da su sızıntılarına vs. yol açabilir. Bu konuyla ilgili satıcınıza danışın. • Güç bağlantı kablosu zarar görmesi halinde olası bir tehlikeyi önlemek amacıyla imalatçı ya da servis elemanı tarafından değiştirilmelidir.
	Üniteyi kurarken, konumunu değiştirirken ya da bakımını yaparken soğutucu devresine belirtilen soğutucudan (R410A) başka bir madde girmemesine dikkat ediniz. • Hava gibi yabancı maddelerin bulunması, normal olmayan basınç artışına neden olabilir ve patlama ya da yaralanmaya neden olabilir. • Sistemde belirtilen haricinde soğutma sıvılarının kullanılması mekanik arızaya, sistem arızasına ya da ünitenin bozulmasına neden olacaktır. En kötüsü ise, bu durum ürün güvenliğinin sağlanmasına ciddi şekilde zarar verecektir.



Bu kılavuzda kullanılan sembollerin anlamları

-  : Yapmaktan kaçının.
-  : Teknik talimatı izleyin.
-  : Parmağınızı veya sivri cisim vb şeyleri sokmayın.
-  : İç/dış ünitenin üstüne kesinlikle basmayın ve üzerlerine bir şey koymayın.
-  : Elektrik çarpmaya tehlikesi. Dikkatli olun.
-  : Güç bağlantı kablosunun fişini prizden çıkarttığınızdan emin olun.
-  : Akımı kapattığınızdan emin olun.

	Bu uygulamanın güvenlikten sorumlu olan bir kişi tarafından herhangi bir denetim altında bulundurulmadıkları veya uygulamanın kullanımına ilişkin herhangi bir talimat almadıkları süreçte (çocuklar da dahil olmak üzere) fiziki, duyuşsal ve zihinsel anlamda engelli olan veya deneyim ve bilgi eksikliği bulunan kişilerce kullanılması amaçlanmamıştır. Çocuklar uygulama ile oynamalarının sağlanması amacıyla denetim altında tutulmalıdır.
	Hava girişine ve çıkışına parmak, çubuk ya da başka nesnelere sokmayın. • Çalışma sırasında içteki fan yüksek hızla döndüğü için yaralanmalara neden olabilir.
	Anormal bir durumda (yanık kokusu gibi), klimayı durdurun ve güç fişini çıkarın ya da şalteri KAPATIN. • Anormal durumda devamlı çalıştırma arıza, yangın veya elektrik şokuna neden olabilir. Bu durumda, satıcınıza danışın.
	Klima soğutmadığı ya da ısıtmadığı zaman, soğutucu madde sızıntısı olasılığı vardır. Bu durumda, satıcınıza danışın. Tamir üniteyi soğutucuya tekrar doldurmayı içeriyorsa, ayrıntıları servis teknisyenine sorun. • Klima içerisinde kullanılan soğutucu emniyetlidir. Genelde, sızmaz. Bununla birlikte, soğutucu akarsa ve fanlı soba, gazlı soba ya da fırın gibi bir ısı kaynağıyla temas ederse, zararlı bir gaz ortaya çıkaracaktır.
	Kullanıcı iç ünitenin iç kısmını yıkamaya hiçbir zaman çalışmamalıdır. Ünitenin iç kısmının temizlenmeye ihtiyaç duyulması durumunda, satıcınıza iletişime geçin. • Uygun olmayan deterjanların kullanılması ünite içerisindeki plastik malzemelerin hasar görmesine neden olarak su sızıntılarına yol açabilir. Deterjan elektrikli parçalarla ya da motorla temas ederse, bu cihazın arızalanmasına, cihazdan duman ya da yangın çıkmasına neden olabilir.
	Bu cihaz, uzman veya kalifiye personel tarafından atölyelerde, hafif sanayide ve çiftliklerde kullanıma ya da belirtilen kişilerin ticari amaçlı olarak kullanımına uygundur.
 DIKKAT	
	Hava girişi veya iç/dış ünitenin alüminyum kanatlarına dokunmayın. • Bu, yaralanmalara neden olabilir. Ünitede böcek öldürücüler veya yanıcı spreyler kullanmayın. • Yangına ya da ünitenin deforme olmasına sebep olabilir.

GÜVENLİK ÖNLEMLERİ

⚠ DİKKAT

	Hayvanları ya da ev bitkilerini doğrudan hava akımına maruz bırakmayın. <ul style="list-style-type: none">Bu, hayvanlara veya bitkilere zarar verebilir.
	İç/dış ünitenin altına başka elektrik cihazları ya da eşya yerleştirmeyin. <ul style="list-style-type: none">Üniteden su damlayabilir ve bu, hasara yada zarara neden olabilir.
	Üniteyi hasarlı kurulum durumunda bırakmayın. <ul style="list-style-type: none">Ünite düşebilir ve bu, yaralanmaya neden olabilir.
	Üniteyi çalıştırmak ya da temizlemek için dengesiz bir banka kıkmayın. <ul style="list-style-type: none">Düşerseniz yaralanmanıza neden olabilir.
	Güç bağlantı kablosunu çekmeyin. <ul style="list-style-type: none">Bu, içteki kabloların bir kısmının kırılmasına neden olabilir ve bu da aşırı ısınmaya veya yangına sebebiyet verebilir.
	Pilleri sökmeyin, şarj etmeyin ve ateşe atmayın. <ul style="list-style-type: none">Bu pillerin akmasına veya yangın ya da patlamaya neden olabilir.
	Üniteyi yüksek nemde (%80 RH ya da daha fazla) ve/veya pencere ya da kapı açık halde 4 saatten daha uzun bir süre çalıştırmayın. <ul style="list-style-type: none">Bu durum klimada yoğunlaşmaya neden olabilir ve oluşan su damlayarak eşyaları ıslatabilir ya da bunlara zarar verebilir.Klimadaki yoğunlaşma küf gibi mantarların oluşmasına neden olabilir.
	Üniteyi gıda saklama, kalkan hayvanlar, yetişen bitkiler veya koruyucu duyarlı cihazları veya sanat eşyaları gibi özel amaçlar için kullanmayın. <ul style="list-style-type: none">Bu, kalitenin bozulmasına veya hayvanlar ve bitkilerin zarar görmesine neden olabilir.
	Yanıcı cihazları doğrudan hava akımına maruz bırakmayın. <ul style="list-style-type: none">Bu eksik yanmaya neden olabilir.
	Yanlışlıkla yutmamak için pilleri hiçbir nedenle asla ağızınıza sokmayın. <ul style="list-style-type: none">Pil yutmak boğulmaya ve/veya zehirlenmeye neden olabilir.
	Üniteyi temizlemeden önce, KAPATIN ve güç fişini çıkarın veya şalteri KAPATIN. <ul style="list-style-type: none">Bu, çalışma esnasında içteki fan yüksek hızla döndüğü için yaralanmaya neden olabilir.
	Ünite uzun bir süre kullanılmayacak olduğunda, güç fişini çıkarın veya şalteri KAPATIN. <ul style="list-style-type: none">Bu ünite kir biriktirebilir ve bu, aşırı ısınma veya yangına neden olabilir.
	Uzaktan kumandadaki tüm pilleri aynı tipte yenileriyle değiştirin. <ul style="list-style-type: none">Eski pili yenisiyle beraber kullanmak aşırı ısınma, sızıntı veya patlamaya neden olabilir.
	Pil sıvısı derinize ya da kıyafetlerinize temas ederse, onları temiz suyla iyice yıkayın. <ul style="list-style-type: none">Pil sıvısı gözlerle temas ederse, onları temiz suyla iyice yıkayın ve hemen tıbbi yardım çağırın.
	Ünite, yakma cihazlarıyla birlikte çalıştırıldığında alanın iyi havalandırıldığından emin olun. <ul style="list-style-type: none">Yetersiz havalandırma oksijenin azlığına neden olabilir.
	Gök gürültüsü duyduğunuzda ve şimşek çakması olduğunda şalteri KAPATIN. <ul style="list-style-type: none">Ünite şimşek çakarsa zarar görebilir.
	Klima birkaç mevsim kullanıldıktan sonra, normal temizlemeye ek olarak muayene ve bakım yapın. <ul style="list-style-type: none">Ünitedeki kir ya da toz nahoş bir koku oluşturabilir, küf gibi mantarların oluşumunu sağlayabilir ya da boşaltma kanalında tıkanıklık oluşturabilir ve iç üniteden suyun sızmasına neden olabilir. Uzmanlaşmış bilgi ve yetenekler gerektiren muayene ve bakım için satıcınıza danışın.



Düğümleri ıslak ellerle çalıştırmayın.

- Bu elektrik çarpmasına neden olabilir.

Klimayı suyla temizlemeyin veya üstüne çiçek vazosu gibi su içeren bir nesne koymayın.

- Bu yangına veya elektrik şokuna neden olabilir.



Dış ünitenin üstüne basmayın veya herhangi bir nesne yerleştirmeyin.

- Siz ya da nesne düşerse yaralanmaya neden olabilir.

⚠ ÖNEMLİ

Kirli filtreler, klimada yoğunlaşmaya ve sonuç olarak küf gibi mantarların oluşmasına neden olur. Bu nedenle hava filtrelerinin 2 haftada bir temizlenmesi tavsiye edilir.

Tesisatı için

⚠ UYARI



Klimayı takmak için satıcınıza danışın.

- Kurulum özel bilgi ve yetenekler gerektirdiği için kullanıcı tarafından kurulmamalıdır. Yanlış kurulan bir klima su sızıntısına, yangına veya elektrik çarpmasına neden olabilir.

Klima için tahsis edilmiş bir güç kaynağı sağlayın.

- Tahsis edilmemiş bir güç kaynağı aşırı ısınmaya veya yangına neden olabilir.

Üniteyi yanıcı gaz sızıntısının olduğu yerlere tesis etmeyin.

- Dış ünite etrafında gaz sızarsa veya birikirse, bu patlamaya neden olabilir.



Üniteyi doğru topraklayın.

- Topraklama kablosunu gaz borusu, su borusu, yıldırım çubuğu veya telefon toprak teline bağlamayın. Yanlış topraklama elektrik çarpmasına neden olabilir.

⚠ DİKKAT



Klimanın kurulum yerine bağlı olarak (yüksek nemli alanlar gibi) toprak kaçığına karşı devre kesici şalteri takın.

- Toprak kaçığına karşı devre kesici takılmaması halinde elektrik çarpması meydana gelebilir.

Atık suyun doğru bir şekilde boşatıldığından emin olun.

- Boşaltım deliği yanlışsa, su iç/dış üniteden damlayabilir, eşyaları ıslatabilir ve onlara zarar verebilir.

Anormal koşullarda

Klimanın çalışmasını hemen durdurun ve satıcınıza danışın.

ELDEN ÇIKARMA

Bu ürünü elden çıkarmak için satıcınıza başvurun.



Not:

Bu sembol işareti sadece AB ülkeleri içindir.
Bu sembol işareti 2002/96/EC Direktifi Madde 10 Kullanıcı Bilgileri ve Ek IV'e ve/veya 2006/66/EC Direktifi Madde 20 Son Kullanıcı Bilgileri ve Ek II'ye uygundur.

Fig. 1

HER BİR PARÇANIN ADI

İç ünite

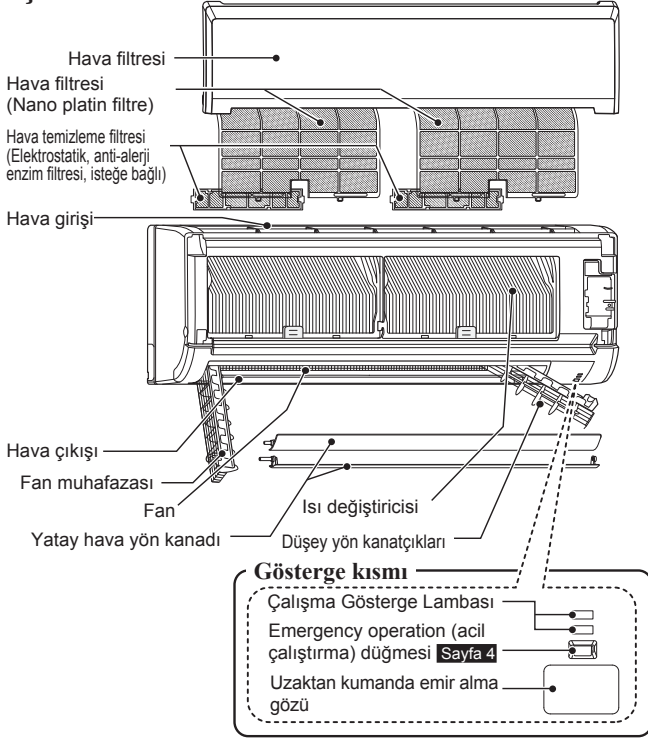

Dış ünite

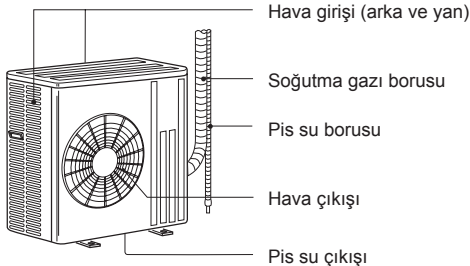

Dış üniteler görünüm olarak farklılık gösterebilir.

Uzaktan kumanda

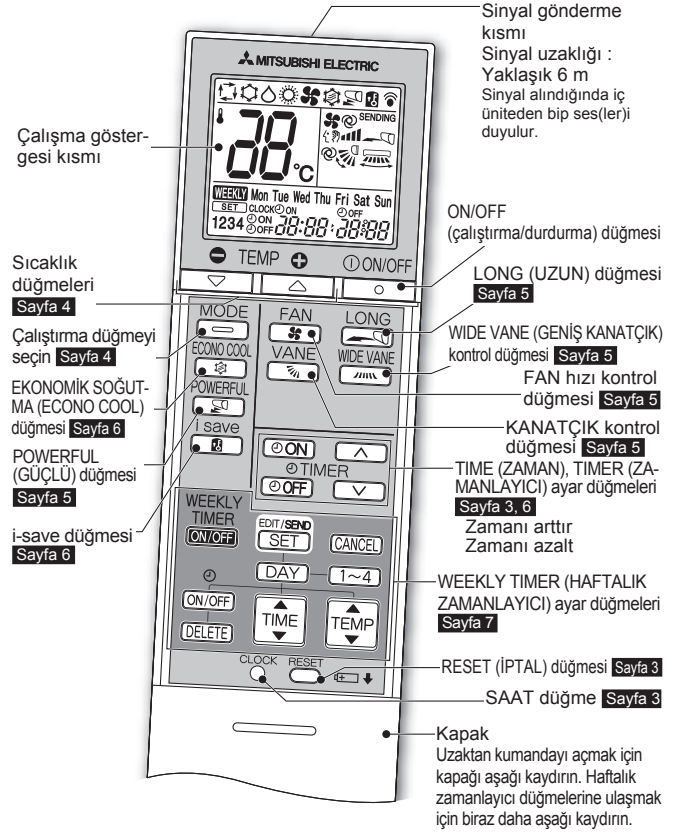

Uzaktan kumanda yuvası

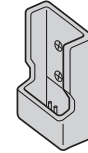

- Uzaktan kumanda yuvasını sinyal için ünite tarafından alınabilirdiği bir yere takın.
- Uzaktan kumandayı kullanmadığınızda, yuvasına yerleştirin.

Yalnızca üniteyle birlikte verilen uzaktan kumandayı kullanın. Başka uzaktan kumandaları kullanmayın. İki veya daha fazla iç mekan ünitesi birbirine yakın olarak monte edilirse, çalıştırılmak istenmeyen bir iç mekan ünitesi uzaktan kumandaya tepki verebilir.

ÇALIŞTIRMADAN ÖNCE HAZIRLIK

Çalıştırmadan önce: Güç kaynağı fişini güç prizine takın ve/veya şalteri açın.

Uzaktan kumanda pillerini takma

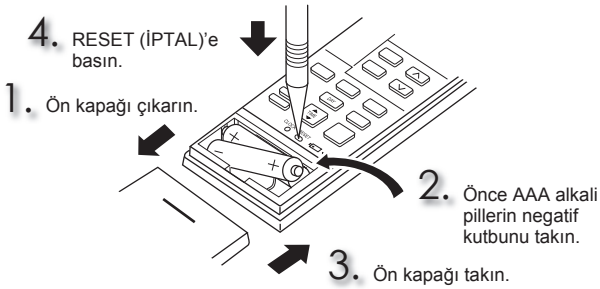

- Pillerin kutuplarının doğru olduğundan emin olun.
- Manganezli ve sızıntı yapan pilleri kullanmayın. Uzaktan kumanda arızalanabilir.
- Şarj edilebilir tipteki pilleri kullanmayın.
- Tüm pilleri aynı tipte yenileriyle değiştirin.
- Piller yaklaşık 1 yıl kullanılabilir. Bununla birlikte, raf ömrü biten piller daha kısa süre kullanılır.
- İnce bir alet kullanarak hafifçe RESET (İPTAL) düğmesine basın. RESET (İPTAL) düğmesine basılmamış ise uzaktan kumanda doğru çalışmayabilir.

Mevcut zamanı ayarlama

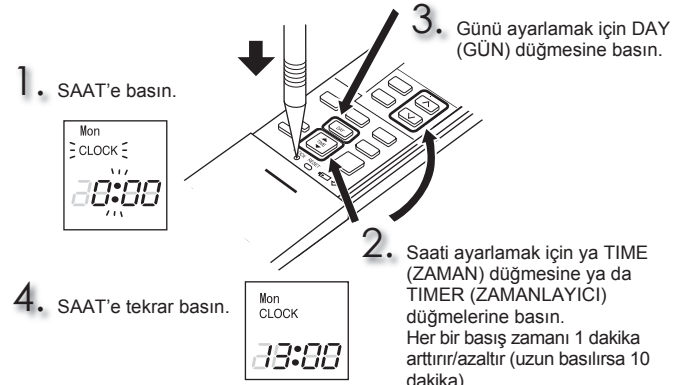

- İnce bir alet kullanarak hafifçe SAAT düğmesine basın.

ÇALIŞMA MODLARINI SEÇME

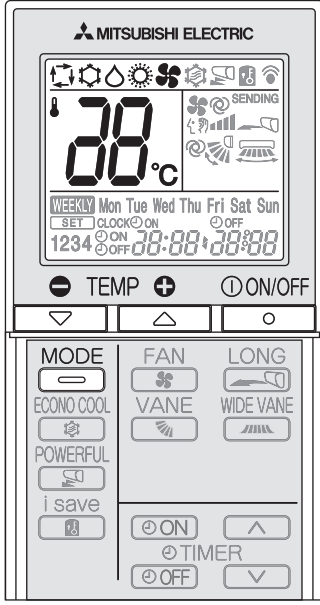

1 Çalışmayı başlatmak için e basın.

2 Çalışma modunu seçmek için e basın. Her bir basış, modu aşağıdaki sırada değiştirir:



3 Sıcaklığı ayarlamak için e ya da e basın. Her bir basış sıcaklığı 1°C artırır ya da azaltır.

Çalıştırmayı durdurmak için e basın.
• Aynı ayarlar sonraki seferde e kolayca basılarak seçilir.

Çalışma Gösterge Lambası

Çalıştırma gösterge lambası ünitenin çalışma durumunu gösterir.

Gösterge	Çalışma durumu	Oda sıcaklığı
	Ayarlama sıcaklığına ulaşmak için ünite çalışır	Ayarlama sıcaklığından yaklaşık 2 °C veya daha fazla
	Oda sıcaklığı ayarlama sıcaklığına yaklaşıyor	Ayarlama sıcaklığından yaklaşık 1 ila 2 °C
	Bekleme modu (sadece çoklu sistem çalışması esnasında)	—

Yanıyor Yanıp sönüyor Yanmıyor

Not:

Çoklu sistem çalıştırması

İki ya da daha fazla iç ünite bir dış ünite tarafından çalıştırılır. Birkaç iç ünite eş zamanlı olarak çalıştırılırsa, soğutma ve ısıtma çalıştırmaları aynı anda yapılamaz. Bir üniteyle SOĞUTMA modu, diğer üniteyle ise ISITMA modu veya tam tersi seçildiğinde, en son seçilen ünite bekleme moduna geçer.

AUTO modu (Otomatik Geçiş)

Ünite çalışma modunu oda sıcaklığı ile ayarlanan sıcaklık arasındaki farklılığa göre seçer. AUTO modu esnasında, oda sıcaklığı 15 dakikadan fazla süre için ayarlanan sıcaklıktan 2°C uzaksa ünite modu değişir (SOĞUTMA ↔ ISITMA).

Not:

Bu iç ünitenin bir MXZ tipi dış üniteye bağlanmış olduğu durumda Auto Modu tavsiye edilmez. Birkaç iç ünite aynı anda çalıştırıldığında, ünite SOĞUTMA ve ISITMA çalışma modları arasında geçiş yapamayabilir. Bu durumda, iç ünite bekleme moduna geçer (Çalışma gösterge lambası tablosuna başvurun).

SOĞUTMA mod

İstedığınız sıcaklıkta soğutma havanın keyfini çıkarın.

Not:

Dış sıcaklığın çok düşük (-10 C'den az) olduğu koşullarda SOĞUTMA modunu çalıştırmayın. Üniteye yoğunlaşan su damlayabilir ve eşyaları ve benzeri şeyleri ıslatabilir ya da onlara zarar verebilir.

KURUTMA modu

Odanızın nemini alın. Oda hafifçe serinletilebilir. KURU mod sırasında sıcaklık ayarlanamaz.

ISITMA modu

İstedığınız sıcaklıkta sıcak havanın keyfini çıkarın.

FAN modu

Odanızdaki havayı devindirir.

Not:

COOL/DRY (Soğuk/Kuru) modundan çalıştırdıktan sonra iç üniteyi kurutmak için FAN modunda çalıştırılmasını tavsiye ederiz.

Acil çalıştırma

Uzaktan kumanda kullanılmadığında...

Acil çalıştırma iç üniteye emergency operation (acil çalıştırma) düğmesine basarak etkinleştirilebilir.

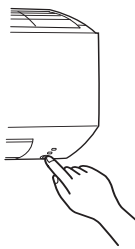

E.O.SW basılan her seferde, çalışma aşağıdaki şekilde değişir:

Çalışma Gösterge Lambası

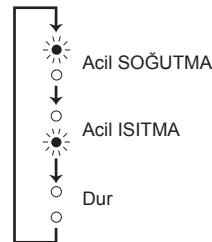

Sıcaklığı ayarlayın : 24°C
Fan hızı : Orta
Yatay hava yön kanadı : Auto

Not:

Çalıştırmanın ilk 30 dakikası deneme çalıştırmasıdır. Sıcaklık kontrolü çalışmaz ve fan hızı Yüksekçe ayarlanır.

Otomatik yeniden çalıştırma fonksiyonu





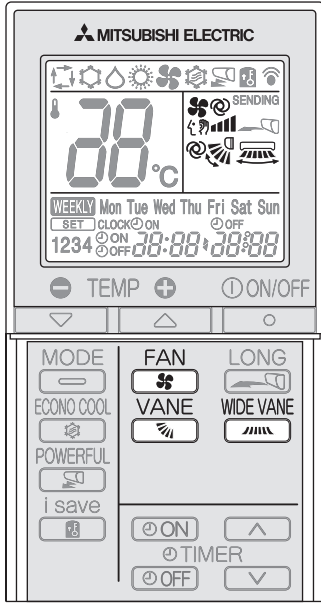

Eğer bir güç kesilmesi olursa ya da ana güç çalıştırma sırasında kapatılırsa, "Otomatik yeniden çalıştırma fonksiyonu", ana güç kapatılmadan hemen önce uzaktan kumanda ile ayarlanmış olan çalışma modu ile aynı modda çalışmaya başlar. Zamanlayıcı ayarlandığında, zamanlayıcı uyarı iptal edilir ve güç yeniden çalıştırıldığında ünite çalışmaya başlar.

Bu fonksiyonu kullanmak istemiyorsanız, lütfen servis temsilcisine danışın çünkü ünite ayarının değiştirilmesi gerekir.

FAN HIZI VE HAVA AKIMI YÖNÜ AYARLAMASI



Fan hızını seçmek için 'e basın. Her bir basış fan hızını aşağıdaki sırada değiştirir:

→  →  →  →  →  → 

(AUTO) (Sessiz) (Düşük) (Orta) (Yüksek) (Çok Yüksek)







- AUTO'ya ayarlandığında iç üniteden iki kısa bip sesi duyulur.
- Odayı daha hızlı şekilde soğutmak/ısıtmak için yüksek fan hızını kullanın. Oda soğuduktan/ısındıktan sonra fan hızının düşürülmesi önerilir.
- Sessiz çalışma için düşük fan hızını kullanın.

Not:

Çoklu sistem çalıştırması

Isıtma işlemi için bir dış ünite tarafından birkaç iç ünite eş zamanlı olarak çalıştırılırsa, hava akışı sıcaklığı düşük olabilir. Bu durumda, fan hızını AUTO (Otm.) olarak ayarmanız önerilir.



Hava akımı yönünü seçmek için  düğmesine basın. Her bir basış hava akımını aşağıdaki sırada değiştirir:

→  →  →  →  →  →  → 

(AUTO) (1) (2) (3) (4) (5) (ESİNTİ)

- AUTO'ya ayarlandığında iç üniteden iki kısa bip sesi duyulur.

Yatay hava akımı yönünü seçmek için  düğmesine basın. Her bir basış hava akımı yönünü aşağıdaki sırada değiştirir:

→  →  →  →  →  →  →  →  →  →  →  → 

(ESİNTİ)

Hava akımı yönü

 (AUTO).....Yön kanadı en verimli hava akımı yönüne ayarlanır. SOĞUTMA/KURUTMA:yatay konum. ISITMA:konum (5).

 (Manuel).....Verimli havalandırma sağlamak adına, SOĞUTMA/KURUTMA için yukarı konumunu ve ISITMA için aşağı konumunu seçin. SOĞUTMA/KURUTMA konumunda aşağı konumu seçilirse, yön kanadı 0,5 ila 1 saat içerisinde, damlamadan kaynaklanacak buğulanmayı önlemek için otomatik olarak yatay konumuna geçer.

 (Esinti).....Yön kanadı aralıklı olarak yukarı aşağı hareket eder.

UZUN ÇALIŞMA

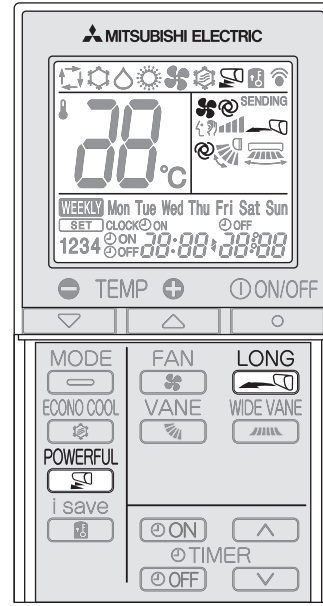

UZUN çalışmayı başlatmak için  düğmesine basın.

- Fan hızı artar ve yatay hava yön kanadı UZUN mod konumuna doğru hareket eder.
- Hava daha uzak mesafelere ulaşır.

UZUN çalışmayı iptal etmek için  düğmesine yeniden basın.

- ON/OFF (ÇALIŞTIRMA/DURDURMA), VANE (KANATÇIK), veya ECONO COOL (EKONOMİK SOĞUTMA) düğmelerine basıldığında UZUN çalışma iptal edilir.

GÜÇLÜ ÇALIŞMA

GÜÇLÜ çalışmayı başlatmak için SOĞUTMA veya ISITMA modunda **Sayfa 4**  düğmesine basın.

Fan hızı : GÜÇLÜ moda özel hız
Yatay hava yön kanadı: Konumu ayarlayın veya AUTO (OTOMATİK GEÇİŞ) ayarında hava akımı konumunu aşağı doğru olarak belirleyin

- GÜÇLÜ çalışma esnasında sıcaklık ayarlanamaz.

GÜÇLÜ çalışmayı iptal etmek için  düğmesine yeniden basın.

- GÜÇLÜ çalışma 15 dakika sonra otomatik olarak veya ON/OFF (ÇALIŞTIRMA/DURDURMA), FAN, ECONO COOL (EKONOMİK SOĞUTMA) veya i-save düğmelerine basıldığında da iptal edilir.

I-SAVE KULLANIMI

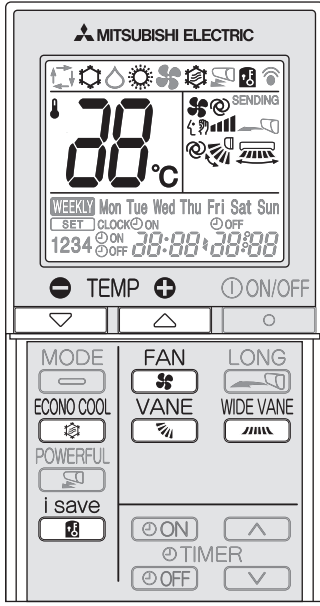

1 SOĞUTMA, ECONO COOL (EKONOMİK SOĞUTMA) veya ISITMA modunda i-save modunu seçmek için  düğmesine basın.

2 Sıcaklığı, fan hızını ve hava akış yönünü ayarlayın.

- Aynı ayarlar sonraki seferde  düğmesine basılarak seçilir.
- İki ayar kaydedilebilir. (COOL/ECONO COOL (SOĞUK/EKONOMİK SOĞUTMA) için bir, HEAT (ISITMA) için bir)
- Odanıza bağlı olarak uygun sıcaklığı, fan hızını ve hava akış yönünü ayarlayın.
- Normal olarak ISITMA modunda asgari sıcaklık ayarı 16°C dir. Ancak, yalnızca i-save çalışması sırasında asgari sıcaklık 10°C olur.

i-save çalışmasını iptal etmek için tekrar  düğmesine basın.

- i-save çalışması MODE (MOD) veya POWERFUL (GÜÇLÜ) düğmesine basıldığında da iptal edilir.

i-save kullanımı

Basitleştirilmiş bir geri çağırma işlevi,  düğmesine bir kez dokunularak tercih edilen ayarı (ön ayar) geri çağırma sağlar. Düğmeye tekrar bastığınızda, hemen önceki ayara dönebilirsiniz.

Kullanıma örnek:

1. Düşük enerji modu
SOĞUTMA modunda sıcaklığı 2°C ila 3°C derece artırın ve ISITMA modunda azaltın.
Bu ayar, boş bir oda için ve uyumanız sırasında idealdir.
2. Sık kullanılan ayarların kaydedilmesi
COOL/ECONO COOL (SOĞUK/EKONOMİK SOĞUTMA) ve HEAT (ISITMA) için tercih ettiğiniz ayarı kaydedin. Bu durum, düğmeye tek bir dokunmanız ile tercih ettiğiniz ayarı seçebilmenizi sağlar.

Not:

Çoklu sistem MXZ-8A140 kullanılırken, sıcaklık 10°C olarak ayarlanamaz. Sıcaklık 10°C olarak ayarlanırsa bile, klima 16°C de çalışacaktır.

EKONOMİK SOĞUTMA ÇALIŞTIRMASI

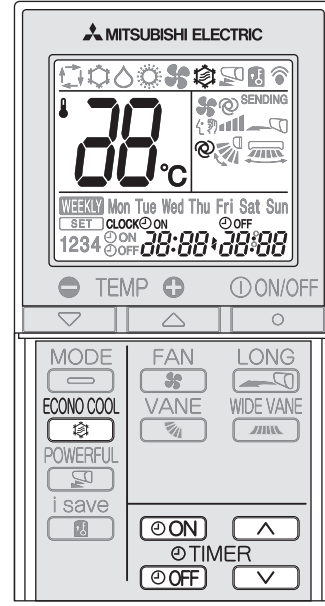

ECONO COOL (EKONOMİK SOĞUTMA) çalışmasını başlatmak için **Sayfa 4** SOĞUTMA modu sırasında  e basın. Ünite, esinti çalışmasını hava akımı sıcaklığına göre çeşitli devirlerde dikey olarak yapar.



ECONO COOL (EKONOMİK SOĞUTMA) çalışmasını iptal etmek için tekrar  e basın.



- ECONO COOL (EKONOMİK SOĞUTMA) çalışması VANE (KANATÇIK), LONG (UZUN) veya POWERFUL (GÜÇLÜ) düğmelerine basıldığında da iptal edilir.

“EKONOMİK SOĞUTMA (ECONO COOL)” nedir?

Esintili hava akımı (hava akımı değişimi) sabit hava akımından daha soğutma bir his yaratır. Dolayısıyla, sıcaklık ayarı otomatik olarak 2°C daha yüksek ayarlandığı halde rahatlık sağlayacak şekilde soğutma çalışması yapmak mümkündür. Böylece enerji tasarrufu mümkün olmaktadır.





ZAMAN PROGRAMLAMA (ON/OFF ZAMANLAYICI)



1 Zamanlayıcıyı ayarlamak için çalışma sırasında  veya  basın.

-  (ON zamanlayıcı): Ünite ayarlama süresinde AÇILACAKTIR.
-  (OFF zamanlayıcı): Ünite ayarlama zamanında KAPANACAKTIR.

*  veya  yanıp söner.

* Mevcut saat ve tarihin doğru ayarlandığından emin olun. **Sayfa 3**

2 Zamanlayıcının zamanını ayarlamak için  e (Arttırma) ve  e (Azaltma) basın. Her basış, ayarlanan zamanı 10 dakika artırır ya da azaltır.
•  ya da  yanıp sönerken zamanlayıcıyı ayarlayın.

3 Zamanlayıcıyı iptal etmek için  veya  e basın.

Not:

- ON (ÇALIŞTIRMA) ve OFF (DURDURMA) zamanlayıcılar birlikte ayarlanabilir. İşareti zamanlayıcı işlemlerinin sırasını gösterir.
- ON/OFF zamanlayıcısı ayarlanırken güç kesilmesi meydana gelirse, bkz. **Sayfa 4** "Otomatik yeniden çalıştır fonksiyonu".

HAFTALIK ZAMANLAYICI İŞLEMİ

- Haftanın her günü için en fazla 4 tane ON (ÇALIŞTIRMA) ve OFF (DURDURMA) zamanlayıcısı ayarlanabilir.
- Bir hafta için en fazla 28 tane ON (ÇALIŞTIRMA) ve OFF (DURDURMA) zamanlayıcısı ayarlanabilir.

Örneğin: Hafta içi, uyandıktan sonra evden çıkana kadar 24°C 'de ve eve geldikten sonra uyuşana kadar 27°C 'de çalışır. Hafta sonu ise geç uyanma saatinden uyuşana kadar 27°C 'de çalışır.

	Ayarlama1	Ayarlama2	Ayarlama3	Ayarlama4
Mon	ON	OFF	ON	OFF
Fri	6:00	8:30	17:30	22:00
Sat	Ayarlama1		Ayarlama2	
Sun	8:00	27°C		21:00

Not:

Haftalık zamanlayıcı açıkken basit ON/OFF (ÇALIŞTIRMA/DURDURMA) zamanlayıcı ayarı mevcuttur. Bu durumda, ON/OFF (ÇALIŞTIRMA/DURDURMA) zamanlayıcısı haftalık zamanlayıcıya göre önceliklidir; haftalık zamanlayıcı işlemi basit ON/OFF (ÇALIŞTIRMA/DURDURMA) zamanlayıcısı tamamlandıktan sonra yeniden başlayacaktır.

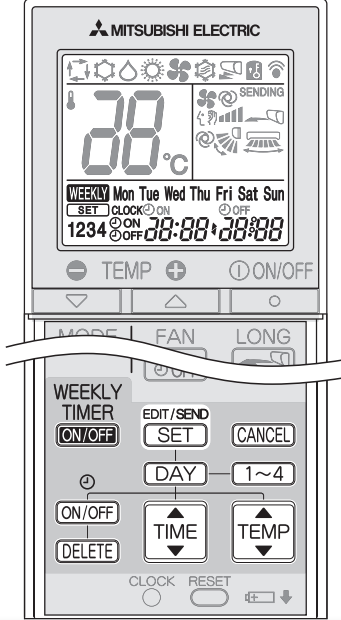

Haftalık zamanlayıcının ayarlanması

* Mevcut saat ve tarihin doğru ayarlandığından emin olun.

- 1 Haftalık zamanlayıcı ayarlama moduna girmek için **EDIT/SEND SET** düğmesine basın.

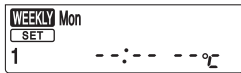

* **SET** düğmesi yanıp söner.

- 2 Ayar yapılacak günü ve sayıyı seçmek için **DAY** ve **1~4** düğmelerine basın.



DAY düğmesine basıldığında haftanın ayarlanacak günü seçilir.

Mon → Tue → Wed → Thu → Fri → Sat → Sun
Mon Tue Wed Thu Fri Sat Sun

* Tüm günler seçilebilir.

1~4 düğmesine basılarak ayarlanacak sayı seçilir.

1 → 2 → 3 → 4

- 3 ON/OFF (ÇALIŞTIRMA/DURDURMA), saat ve sıcaklığı ayarlamak için **ON/OFF**, **TIME** ve **TEMP** düğmelerine basın.

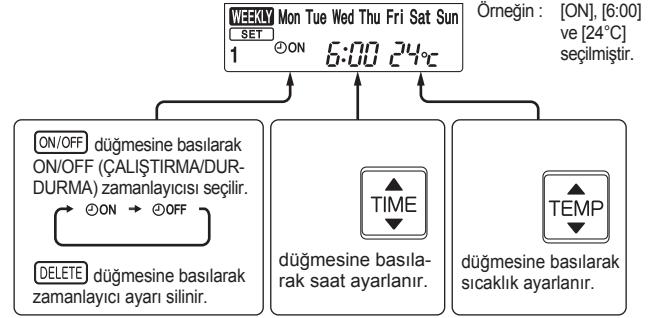

* Saati hızlıca değiştirmek için düğmeye basılı tutun.

Zamanlayıcıyı başka günler ve/veya sayılar için ayarlama-ya devam etmek için **DAY** ve **1~4** düğmelerine basın.

- 4 Haftalık zamanlayıcı ayarlama modunu tamamlamak ve göndermek için **EDIT/SEND SET** düğmesine basın.



* Yanıp sönmekte olan **SET** gider ve geçerli zaman görüntülenir.

Not:

- Haftalık zamanlayıcının ayar bilgilerini iç üniteye göndermek için **EDIT/SEND SET** düğmesine basın. Uzaktan kumandayı 3 saniye süreyle iç üniteye doğru tutun.
- Haftanın birden fazla günü için veya birden fazla sayı için zamanlayıcıyı ayarlarken, her ayar için **EDIT/SEND SET** düğmesine basılması zorunlu değildir. Tüm ayarlar için **EDIT/SEND SET** tamamlandıktan sonra bir kere basın. Tüm haftalık zamanlayıcı ayarları kaydedilecektir.
- Haftalık zamanlayıcı moduna girmek için **EDIT/SEND SET** düğmesine basın ve tüm haftalık zamanlayıcı ayarlarını silmek için **DELETED** düğmesine 5 dakika süreyle basılı tutun. Uzaktan kumandayı iç üniteye doğru tutun.

- 5 Haftalık zamanlayıcıyı açmak için **WEEKLY TIMER ON/OFF** düğmesine basın. (**WEEKLY** düğmesi yanar.)

* Haftalık zamanlayıcı açıldığında, haftanın zamanlama ayarı tamamlanan günü yanacaktır.

Haftalık zamanlayıcıyı kapatmak için **WEEKLY TIMER ON/OFF** düğmesine basın. (**WEEKLY** düğmesi söner.)

Not:

Haftalık zamanlayıcı kapatıldığında kaydedilen ayarlar temizlenmeyecektir.

Haftalık zamanlayıcı ayarının kontrolü

- 1 Haftalık zamanlayıcı ayarlama moduna girmek için **EDIT/SEND SET** düğmesine basın.

* **SET** düğmesi yanıp söner.

- 2 Her bir gün ve sayıya ait ayarı görüntülemek için **DAY** veya **1~4** düğmesine basın.

Haftalık zamanlayıcı ayarlama modundan çıkmak için **CANCEL** düğmesine basın.

Not:

Ayarları görüntülemek üzere haftanın tüm günleri seçildikten sonra, **DAY** düğmesine basılı tutun.

TEMİZLEME

Talimatlar:

- Temizlemeden önce güç kaynağını kapatın veya şalteri indirin.
- Metal parçalara ellerinizle dokunmamaya dikkat edin.
- Benzin, tiner, cilalama tozları veya böcek öldürücü kullanmayın.

- Sadece sulandırılmış yumuşak deterjanları kullanın.
- Parçaları kuruması için doğrudan güneş ışığına, sığağa veya ateşe maruz bırakmayın.
- 50°C'den daha sıcak su kullanmayın.

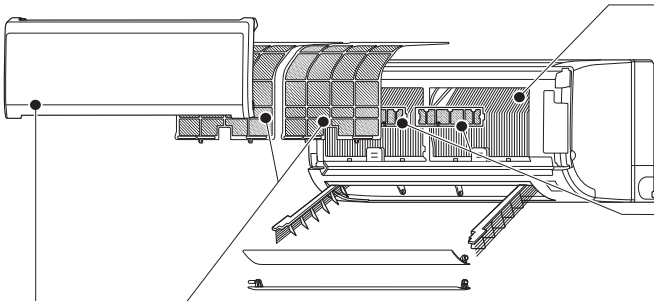

Hava filtresi (Nano platin filtre)

- **2 haftada bir temizleyin**
- Tozu elektrikli süpürgeyle temizleyin veya suyla yıkayın.
- Suyla yıkadıktan sonra gölgede iyice kurutun.

“Nano platin filtre” nedir?

Nano platin, nano platin parçacıkları içeren seramik bir parçacıktır. Partiküller filtre materyali ile bütünleştirilmiştir, bu şekilde filtrede yarı kalıcı antibakteriyel koku giderici özellik sağlanmıştır. Nano platin, performans açısından kateşini (yeşil çayda bulunan bir P vitamini) geride bırakır. Nano platin filtresi, bu bileşeni sadece hava kalitesini arttırmak için değil, aynı zamanda bakterileri ve virüsleri ortadan kaldırmak için de kullanır. Bu hava filtresi suyla yıkadıktan sonra bile yarı kalıcı dayanma etkisine sahiptir.

Isı deđiřtiricisi

- Ellerinizi korumak için eldiven giyin.
- PRATİK TEMİZLİK KİTİ kullanın (isteğe bađlı).
- Parça Numarası **MAC-093SS-E**
- Ayrıntılar için PRATİK TEMİZLİK KİTİ'nde belirtilen talimatlara bakın.

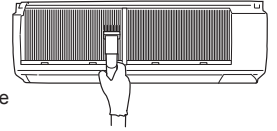

Hava temizleme filtresi (Elektrostatik, anti-alerji enzim filtresi, isteğe bađlı)

Her 3 ayda bir:

- Tozu bir elektrikli süpürgeyle alın.
- **Tozun elektrikli süpürgeyle alınmaması durumunda:**
- Filtreyi ve çerçevesini ılık suya batırıp yıkayın.
- Yıkadıktan sonra gölgede iyice kurutun.

Her yıl:

- İyi performans için filtreyi yenisiyle deđiřtirin.
- Parça Numarası **MAC-2310FT-E**

! Önemli

- İyi performans elde etmek ve güç tüketimini azaltmak için filtreyi düzenli olarak temizleyin.
- Kirlili filtreler, klimada yoğunlaşmaya ve sonuç olarak küf gibi mantarların oluşmasına neden olur. Bu nedenle hava filtrelerinin 2 haftada bir temizlenmesi tavsiye edilir.

Ön panel

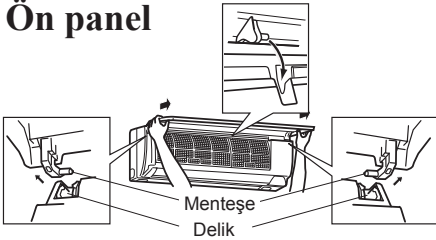

1. Bir “tık” sesi duyulana kadar ön paneli kaldırın.
2. Mentşeleri tutun ve çıkarmak için yukarıdaki resimdeki gibi çekin.
 - Yumuşak kuru bir bezle silin veya suyla yıkayın.
 - İki saatten fazla suya batırmayın.
 - Gölgede iyice kurutun.
3. Ön paneli, aşağıdaki çıkarma işlemini ters yönde izleyerek takın. Ön paneli sıkı bir şekilde kapatın ve oklarla gösterilen yerlere basın.

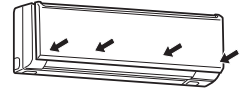

Hava çıkışı ve Fan (temizlemeden önce fanın durduğundan emin olun)

- 1 Yatay yön kanatlarını aşağıya döndürün. Ardından, üstteki yön kanadını şekil ① ve ②'de gösterildiđi gibi çıkarın.

- Adım ① ve ②'yi alt hava yön kanadı için tekrarlayın.

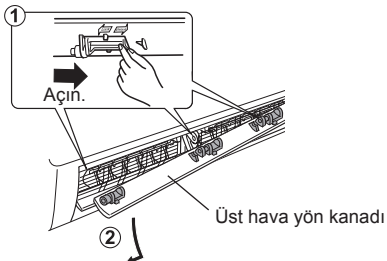

- 2 İki dikey kanadı birer birer dışarı döndürün.

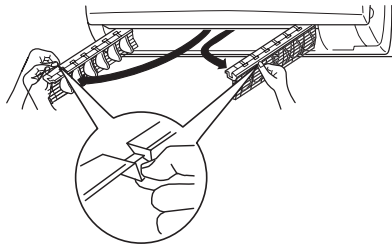

- 3 Hava çıkışını temizleyin ve Fan.
 - Yumuşak kuru bir bezle temizleyin.

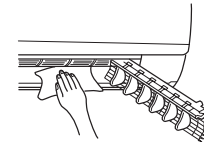

Fanı temizleyin.

- PRATİK TEMİZLİK KİTİ'Nİ (isteğe bađlı) kullanın.
- Parça Numarası **MAC-093SS-E**
- Ayrıntılar için PRATİK TEMİZLİK KİTİ'ndeki talimatlara bakın.

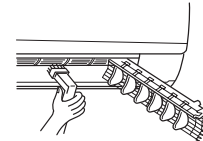

- 4 Düşey yön kanatçıklarını sırayla birer birer asıl yerlerine koyun.
 - Yön kanatlarını yerlerine oturana kadar ittirin.

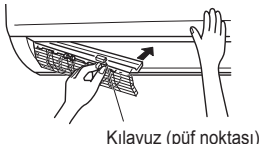

Kılavuz (püf noktası)

- 5 Yatay yön kanatlarını aşağıdaki çıkarma işlemini ters sıra ile izleyerek takın.
 - Yatay hava yön kanatları doğru şekilde takılmadıysa, klima açıldığında tüm LED lambaları yanıp sönecektir.

Not:

Fan ya da fan muhafazasına aşırı güç uygulamayın.

BİR ARIZA OLDUĞUNU DÜŞÜNDÜĞÜNÜZDE

Bu öğeler kontrol edilse bile, ünitedeki sorun giderilmezse, klimayı kullanmayı bırakın ve satıcınıza danışın.

Belirti	Açıklama & Kontrol noktaları
İç Ünite	
Ünite çalıştırılmıyor.	<ul style="list-style-type: none"> • Şalter açık mı? • Güç kaynağı fişi takılı mı? • ON zamanlayıcı ayarlı mı? Sayfa 6
İç üniteye tüm LED lambaları yanıp sönüyor.	<ul style="list-style-type: none"> • Yatay hava yön kanatları doğru takılmış mı? Sayfa 8
Yatay kanat hareket etmiyor.	<ul style="list-style-type: none"> • Yatay kanat ve dikey kanat doğru şekilde takılmış mı? Sayfa 8 • Fan muhafazası deforme olmuş mu?
Ünite, tekrar başlatıldığında yaklaşık 3 dakika çalıştırılmaz.	<ul style="list-style-type: none"> • Bu, mikroişlemciye göre üniteyi korur. Lütfen bekleyin.
İç ünitenin hava çıkışından buğu çıkıyor.	<ul style="list-style-type: none"> • Üniteden gelen soğutma hava hızla oda içerisinde nemi alır ve buğuya dönüşür.
YATAY KANAT salınım işlemi bir süre duruyor ve daha sonra tekrar başlıyor.	<ul style="list-style-type: none"> • Bu, YATAY HAVA YÖNÜ KANATÇIĞI'NIN salınım işleminin doğru bir şekilde gerçekleştirilmesi için gereklidir.
Çalışma esnasında hava akımı yönü değişiyor. Yatay hava kanatçığının yönü uzaktan kumanda ile kontrol edilemiyor.	<ul style="list-style-type: none"> • Ünite SOĞUTMA ve KURUTMA modunda çalıştırıldığında, çalışma 0,5 ila 1 saat boyunca hava üflemeyle devam ederse, suyun yoğunlaşmasını ve damlamasını önlemek için hava akımının yönü otomatik olarak yatay konuma gelir. • Isıtma çalışmasında, hava akım sıcaklığının çok düşükken ya da buz çözme sırasında yatay kanatçık pozisyonu otomatik olarak yatay konuma ayarlanır.
Isıtma uygulamasında çalışma yaklaşık 10 dakika boyunca durur.	<ul style="list-style-type: none"> • Dış ünite buz çözme işlemi gerçekleştirilmektedir. Bu uygulama maks. 10 dakikada gerçekleştirilir, lütfen bekleyin. (Dış sıcaklık çok düşük ve nem çok yüksekken, buz oluşur.)
Uzaktan kumandadan sinyal almamasına rağmen, ana güç açıldığında ünite kendiliğinden çalışmaya başlıyor.	<ul style="list-style-type: none"> • Bu modeller otomatik yeniden çalıştırma fonksiyonuna sahiptir. Ünite uzaktan kumanda ile kapatılmadan ana güç kesildiğinde ve tekrar verildiğinde ünite otomatik şekilde gücün kesilmesinden önce uzaktan kumanda ile ayarlanan aynı moda çalışmaya başlayacaktır. "Otomatik yeniden başlat fonksiyonu" Sayfa 4.
SOĞUTMA/KURUTMA modunda, oda sıcaklığı belirlenen sıcaklık civarına ulaştığında, dış mekan ünitesi durur ardından iç mekan fanı da çalışmayı durdurur. İç mekan fanı daha sonra AÇIK ve KAPALI konumları arasında geçiş yapar.	<ul style="list-style-type: none"> • İç mekan fanı güç tüketimini azaltmak amacıyla belirlenen sıcaklıkta çalışmayı durdurur. Ancak birkaç dakika sonra, iç mekan fanı oda sıcaklığını doğru şekilde tespit etmek amacıyla düzenli aralıklarla birkaç saniye boyunca düşük hızda çalışır. Oda sıcaklığı arttığında ve dış mekan ünitesi çalıştığında, iç mekan fanı uzaktan kumandadaki ayarlara göre çalışmaya başlar.
İç mekan ünitesi zamanla renk değişir.	<ul style="list-style-type: none"> • Ultraviyole ışınları ve sıcaklık gibi etkenler nedeniyle plastiğin rengi sarıya dönsün bile, bu durumun ürünün işlevi üzerinde herhangi bir etkisi yoktur.
Çoklu sistem	
Çalışmayan iç ünite ısınıyor ve üniteden su akışına benzer bir ses geliyor.	<ul style="list-style-type: none"> • İç ünite çalışmasa bile bir miktar soğutucu iç üniteye akmaya devam eder.
Isıtma çalıştırması seçildiğinde, çalıştırma hemen başlamıyor.	<ul style="list-style-type: none"> • Dış ünitenin buzunun çalışması esnasında çalıştırma başlatıldığında, sıcak havayı üfleme birkaç dakika alır (maks. 10 dakika).
Dış Ünite	
Kompresör çalışsa bile dış ünitenin fanı dönmüyor. Fan dönmeye başlasa bile, hemen duruyor.	<ul style="list-style-type: none"> • Soğutma çalıştırması sırasında dışarıdaki sıcaklık düşük olduğunda, fan yeterli soğutma kapasitesini sürdürmek için kesik kesik çalışır.
Dış üniteden su sızıyor.	<ul style="list-style-type: none"> • COOL (SOĞUTMA) ve DRY (KURU) çalışmaları; boru ya da boru bağlantı kısımlar soğur ve bu suyun yoğunlaşmasına neden olur. • Isıtma çalışmasında, ısı değiştirici üzerinde yoğunlaşan su aşağıya damlar. • Isıtma çalışmasında, buz çözme uygulaması dış üniteye donmuş suyun erimesine ve aşağıya damlamasına neden olur.
Dış üniteden beyaz duman çıkıyor.	<ul style="list-style-type: none"> • Isıtma çalışmasında, buz çözme uygulaması ile ortaya çıkan buhar beyaz dumana benzer.

Belirti	Açıklama & Kontrol Noktaları
Uzaktan kumanda	
Uzaktan kumanda ekranı boş ya da sönük. İç ünite, uzaktan kumanda sinyaline cevap vermiyor.	<ul style="list-style-type: none"> • Piller bitti mi? Sayfa 3 • Pillerin kutupları (+, -) doğru mu? Sayfa 3 • Diğer elektrikli cihazların uzaktan kumanda düğmelerine basılmış mı?
Soğutmaz ya da ısıtmaz	
Oda etkin bir şekilde soğutulup ısıtılmıyor.	<ul style="list-style-type: none"> • Sıcaklık ayarı doğru mu? Sayfa 4 • Fan ayarı doğru mu? Fan hızını lütfen daha yüksek ayara getirin. Sayfa 5 • Filtreler temiz mi? Sayfa 8 • Fan ya da iç ünitenin ısı değiştiricisi temiz mi? Sayfa 8 • İç ya da dış ünitenin hava girişi ya da çıkışı tıkanan herhangi bir engel var mı? • Açık bir pencere ya da kapı var mı?
Oda yeterince soğutulmuyor.	<ul style="list-style-type: none"> • Bir oda içerisinde havalandırma vantilatörü ya da gaz ocağı kullanırsa, soğutma yükü artar ve yetersiz bir soğutma etkinliği ile sonuçlanır. • Dışarıdaki sıcaklığın yüksek olması durumunda, soğutma işlemi yeterli olmayabilir.
Oda yeterince ısıtılmıyor.	<ul style="list-style-type: none"> • Dışarıdaki sıcaklığın düşük olması durumunda, ısıtma işlemi yeterli olmayabilir.
Isıtma uygulamasında dışarıya hemen hava üflenmiyor.	<ul style="list-style-type: none"> • Ünite sıcak hava üfleme için hazırlanırken lütfen bekleyin.
Hava akımı	
İç üniteden gelen hava garip kokuyor.	<ul style="list-style-type: none"> • Filtreler temiz mi? Sayfa 8 • Fan veya iç ünitenin ısı değiştiricisi temiz mi? Sayfa 8 • Ünite; duvar, halı, mobilya, elbise vb. üzerine sinmiş bir kokuyu emip havayla beraber dışarıya verebilir.
Ses	
Çatırdama sesi duyuluyor.	<ul style="list-style-type: none"> • Bu ses ön panelin vb. sıcaklık değişimi sonucu genişlemesi/kısalması sonucu oluşur.
"Mırıltı" sesi duyulur.	<ul style="list-style-type: none"> • Bu ses, aralık başlığı veya havalandırma vantilatörü açıldığında boşaltma hortumundan dışarıdaki hava emildiğinde, boşaltma hortumu içinde akan suyu dışarıya püskürttüğünde duyulur. Bu ses dışarıda güçlü bir rüzgar olması ve boşaltma hortumuna dışarıdaki havanın girmesi durumunda da duyulur.
İç üniteden mekanik sesler çıkıyor.	<ul style="list-style-type: none"> • Bu ses, fan ya da kompresörün açılıp/kapanma düğme sesidir.
Su akma sesi duyuluyor.	<ul style="list-style-type: none"> • Bu, soğutucu veya üniteye akan yoğun suyun sesidir.
Bazen tıslama sesi duyuluyor.	<ul style="list-style-type: none"> • Bu ses, ünite içerisindeki soğutucu sıvının akış yönü değiştiğinde duyulur.
Zamanlayıcı	
Haftalık zamanlayıcı ayarlara uygun şekilde çalışmıyor.	<ul style="list-style-type: none"> • ON/OFF (ÇALIŞTIRMA/DURDURMA) zamanlayıcısı ayarlanmış mı? Sayfa 6 • Haftalık zamanlayıcının ayar bilgilerini iç üniteye yeniden gönderin. Bilgi başarıyla alındığında, iç üniteden uzun bir bip sesi gelecektir. Bilgi alınmazsa, 3 kısa bip sesi duyulacaktır. Bilginin başarıyla alındığından emin olun. Sayfa 7 • Elektrik kesintisi meydana geldiğinde ve ana güç kapandığında iç ünite dahili saati yanlış olacaktır. Sonuç olarak da haftalık zamanlayıcı normal şekilde çalışmayabilir. Uzaktan kumandayı sinyalin iç ünite tarafından alınıldığı bir yere koyduğunuzdan emin olun. Sayfa 3
Ünite kendi kendine çalışıyor/duruyor.	<ul style="list-style-type: none"> • Haftalık zamanlayıcı ayarlandı mı? Sayfa 7

Aşağıdaki durumlarda, klimayı kullanmayı bırakın ve bayiinize başvurun.

- İç üniteden su sızıntısı veya damlaması olduğunda.
- Üst çalışma göstergesi lambası yanıp söndüğünde.
- Devre kesici sık sık kapandığında.
- Elektronik ON/OFF tipi floresan lambaların (sık frekans yapılı vb.) kullanıldığı odalarda uzaktan kumanda sinyali alınmaz.
- Klimanın çalışması radyo veya TV alışı engeller. Etkilenen cihaza yükseltici takılması gerekebilir.
- Anormal bir ses duyulduğunda.

KLİMA UZUN SÜRE KULLANILMAYACAĞI İSE

1 Manuel SOĞUTMA modunda en yüksek dereceye ayarlayın ve 3 ila 4 saat çalıştırın. **Sayfa 4**

- Bu, ünitenin içinde kurur.
- Klimadaki nem küf gibi mantarların oluşmasına neden olur.

2 Çalıştırmayı durdurmak için 'a basın.

3 Şalteri kapatın ve/veya güç kablosunun fişini prizden çıkartın.

4 Uzaktan kumandanın içerisindeki tüm pilleri çıkartın.

Klimayı tekrar kullanırken:

1 Hava filtresini temizleyin. **Sayfa 8**

2 İç ve dış ünitelerin hava girişi ve çıkışının tıkalı olup olmadığını kontrol edin.

3 Topraklama kablosunun bağlı olup olmadığını kontrol edin.

4 "ÇALIŞTIRMADAN ÖNCE HAZIRLIK" bölümüne bakın ve talimatları uygulayın. **Sayfa 3**

KURULUM YERİ VE ELEKTRİK ÇALIŞMA

Tesis edilecek bölge

Klimayı aşağıdaki bölgelere tesis etmekten kaçının.

- Makine yağlarının çok bulunduğu yerler.
- Deniz kıyısı gibi tuzlu yerler.
- Kaplıcalar gibi sülfid gazlarının yoğun olduğu yerler.
- Yağ sıçrayan ya da bölgenin yağlı dumanla kaplandığı yerler (pişirme alanları ve fabrikalar gibi plastik özelliklerinin değiştirilebildiği ve hasar gördüğü yerlerde).
- Yüksek frekanslı veya telsiz cihazlarının bulunduğu yerler.
- Dış üniteden gelen havanın olduğu yerde hava çıkışı tıkalı.
- Çalışma sesi veya dış üniteden gelen havanın olduğu yer evin en yakın kapısını rahatsız etmemelidir.

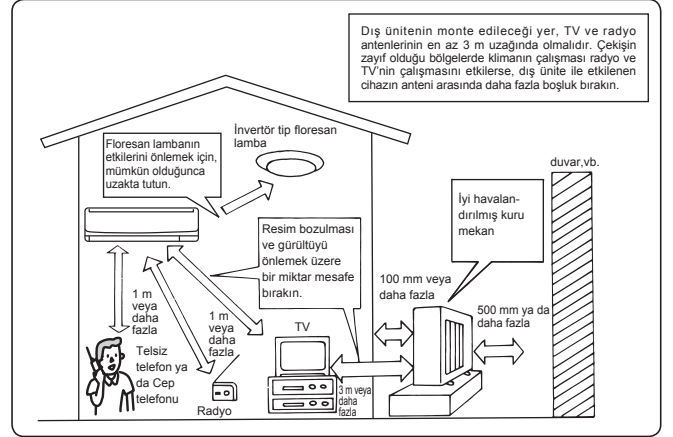

Elektrikle ilgili çalışmalar

- Klima güç kaynağı için ayrı bir güç devresi kullanın.
- Devre kesici kapasitesini gözden geçirin.

Herhangi bir sorunuz olduğunda bayinize başvurun.

ÖZELLİKLER

Model	Cihazın adı		MSZ-GF60VE		MSZ-GF71VE	
	İç	Dış	MSZ-GF60VE	MUZ-GF60VE	MSZ-GF71VE	MUZ-GF71VE
Fonksiyon			Soğutma	Isıtma	Soğutma	Isıtma
Güç kaynağı			~ /N, 230 V, 50 Hz			
Kapasite		kW	6,10	6,80	7,10	8,10
Giriş		kW	1,79	1,81	2,13	2,23
Ağırlık	İç	kg	16			
	Dış	kg	50		53	
Soğutucu doldurma kapasitesi (R410A)		kg	1,55		1,9	
IP kodu	İç		IP 20			
	Dış		IP 24			
İzin verilebilir aşırı çalışma basıncı	LP ps	MPa	1,64			
	HP ps	MPa	4,15			
Gürültü seviyesi	İç (Çok Yüksek/Yüksek/Orta/Düşük/Sessiz)	dB(A)	49/45/41/37/29		49/45/41/37/30	
	Dış	dB(A)	55	55	55	55

Garantili çalışma aralığı

		İç	Dış
Soğutma	Üst limit	32°C DB 23°C WB	46°C DB —
	Alt limit	21°C DB 15°C WB	-10°C DB —
Isıtma	Üst limit	27°C DB —	24°C DB 18°C WB
	Alt limit	20°C DB —	-15°C DB -16°C WB

DB : Kuru Termometre
WB: Yaş Termometre

Not:

Değerlendirme koşulu
Soğutma — İç: 27°C DB, 19°C WB
Dış: 35°C DB
Isıtma — İç: 20°C DB
Dış: 7°C DB, 6°C WB

Bu uyarının içeriği sadece Türkiye'de geçerlidir.

- Şirketimizdeki geliştirme faaliyetlerinden dolayı ürün özelliklerinin, haber verilmeksizin değiştirilme hakkı tarafımızda saklıdır.
- Anma değerleri için TS EN 814-3 / TS EN 255-4 de T1 iklim şartları ile tarif edilen koşullar esas alınmıştır.
- İç ve dış ortam sıcaklıklarının standartlarda esas alınan değerlerin dışına çıkması durumunda klimanızın ısıtma ve soğutma kapasitelerinin etkilenmesi doğaldır.
- Ürünün üzerinde bulunan işaretlemelerde veya ürünle birlikte verilen diğer basılı dokümanlarda beyan edilen değerler, ilgili standartlara göre laboratuvar ortamında elde edilen değerlerdir. Bu değerler, ürünün kullanım ve ortam şartlarına göre değişebilir.

Ürünün montajı için KlimaPlus A.Ş. yetkili servisine / bayisine başvurunuz



İthalatçı Firma:

KlimaPlus Enerji ve Klima Teknolojileri Pazarlama San. Ve Tic. A.Ş.

FerhatPaşa Mah. G99 Sok. No:46 Kat: 1-2-4 Ataşehir/İSTANBUL

Tel: + 90 216 66 100 66

Faks: + 90 216 661 44 47

info@klimaplus.com.tr

http://www.klimaplus.com.tr

Servis İstasyonları ve Yedek Parça Temini :

Cihazınızın bakım, onarım ve yedek parça ihtiyaçları için klimanızı satın aldığınız yetkili satıcıya veya yukarıda belirtilen merkez servisimize veya şubemize başvurunuz.

Ünitenin ihtiyaç duyacağı bakım ve onarım parçaları 10 yıl boyunca üretilecektir.

Mitsubishi Electric Europe B.V.

Centro Direzionale Colleoni, Palazzo Sirio, ingresso n. 1, Viale Colleoni, 7

20041 Agrate Brianza (Milano), Italia

Telefon: + 39-039-60531 Faks: + 39-039-6057694

E-mail: info@IT.MEE.COM

www.mitsubishielectric.it



СОДЕРЖАНИЕ

■ МЕРЫ ПРЕДОСТОРОЖНОСТИ	1
■ УТИЛИЗАЦИЯ	2
■ НАЗВАНИЯ ОТДЕЛЬНЫХ ЧАСТЕЙ ПРИБОРА	3
■ ПОДГОТОВКА ПРИБОРА К ЭКСПЛУАТАЦИИ	3
■ ВЫБОР РЕЖИМОВ РАБОТЫ	4
■ НАСТРОЙКА СКОРОСТИ ВЕНТИЛЯТОРА И НАПРАВЛЕНИЯ ВОЗДУШНОГО ПОТОКА	5
■ РАБОТА В РЕЖИМЕ LONG	5
■ РЕЖИМ POWERFUL	5
■ ОПЕРАЦИЯ I-SAVE	6
■ ФУНКЦИЯ ECONO COOL	6
■ РАБОТА С ИСПОЛЬЗОВАНИЕМ ТАЙМЕРА (ТАЙМЕР ВКЛЮЧЕНИЯ/ВЫКЛЮЧЕНИЯ)	6
■ ИСПОЛЬЗОВАНИЕ НЕДЕЛЬНОГО ТАЙМЕРА	7
■ ЧИСТКА	8
■ ЕСЛИ ВАМ КАЖЕТСЯ, ЧТО ПРИБОР НЕИСПРАВЕН	9
■ КОГДА ВЫ НЕ СОБИРАЕТЕСЬ ПОЛЬЗОВАТЬСЯ КОНДИЦИОНЕРОМ ДЛИТЕЛЬНОЕ ВРЕМЯ	10
■ МЕСТО УСТАНОВКИ И ЭЛЕКТРОМОНТАЖНЫЕ РАБОТЫ	10
■ ТЕХНИЧЕСКИЕ ХАРАКТЕРИСТИКИ	10







МЕРЫ ПРЕДОСТОРОЖНОСТИ



- Ввиду того, что в конструкции данного изделия использованы вращающиеся детали, а также детали, способные привести к поражению электрическим током, обязательно прочитайте данный раздел "Меры предосторожности" перед использованием прибора.
- Так как предостерегающая информация, содержащаяся в данном разделе, касается вашей безопасности, обязательно следуйте изложенным инструкциям.
- После прочтения храните данное руководство вместе с руководством по установке прибора в легкодоступном месте и пользуйтесь ими для справок.







Символы и их значения

-  **ПРЕДУПРЕЖДЕНИЕ:** Неправильное обращение с прибором представляет собой серьезную угрозу для здоровья или с большой степенью вероятности может привести к смертельному исходу или получению тяжелой травмы и т.д.
-  **ОСТОРОЖНО:** Неправильное обращение с прибором представляет собой серьезную угрозу в зависимости от конкретных обстоятельств.



Значение символики, используемой в тексте руководства



-  : Строго воспрещается.
-  : Тщательно следуйте инструкциям.
-  : Запрещается вставлять пальцы или палки и т.д.
-  : Запрещается вставлять на внутренний/наружный прибор или ставить на них какие-либо предметы.
-  : Опасность поражения электрическим током. Будьте осторожны.
-  : Обязательно отсоедините вилку шнура питания от розетки электропитания.
-  : Обязательно отключите электропитание.

 ПРЕДУПРЕЖДЕНИЕ	
	<p>Подсоединяйте шнур питания непосредственно к розетке. Не пользуйтесь удлинителем и не подсоединяйте к розетке переменного тока одновременно несколько устройств.</p> <ul style="list-style-type: none"> • Это может привести к перегреву, возникновению пожара или поражению электрическим током.
	<p>Убедитесь, что вилка чистая, и надежно вставьте ее в розетку.</p> <ul style="list-style-type: none"> • При загрязнении вилки может возникнуть пожар, или возможно поражение электрическим током.
	<p>Не скручивайте, не тяните, не повреждайте и не изменяйте шнур питания. Не подвергайте его воздействию тепла и не ставьте на него тяжелые предметы.</p> <ul style="list-style-type: none"> • Это может привести к возникновению пожара или поражению электрическим током.
	<p>Во время эксплуатации не выполняйте включения/выключения выключателя или не отсоединяйте/подсоединяйте вилку.</p> <ul style="list-style-type: none"> • Это может привести к образованию искровых разрядов, которые могут стать причиной пожара. • После выключения внутреннего блока с помощью пульта дистанционного управления обязательно установите выключатель в положение OFF или выньте вилку.
	<p>Не подвергайте тело воздействию холодного воздуха в течение длительного времени.</p> <ul style="list-style-type: none"> • Это может отрицательно сказаться на здоровье.
	<p>Установка блока, изменение его положения, внесение изменений, разборка или ремонт блока не должны осуществляться пользователем.</p> <ul style="list-style-type: none"> • Неправильное обращение с кондиционером может привести к возникновению пожара, поражению электротокком, травмам и подтеканию воды. Проконсультируйтесь с дилером. • При наличии повреждения в шнуре питания его следует заменить у производителя или его сервисного представителя во избежание опасной ситуации.
	<p>При установке, перемещении или техобслуживании прибора следите за тем, чтобы в охлаждающий контур не попало другое вещество, за исключением указанного хладагента (R410A).</p> <ul style="list-style-type: none"> • Присутствие какого-либо инородного вещества, например, воздуха, может привести к аномальному повышению давления, следствием которого может стать взрыв или травма. • Использование любого иного хладагента, кроме указанного для системы, приведет к механическому отказу, неисправности системы или поломке прибора. В худшем случае это может привести к серьезному препятствию для обеспечения безопасности изделия.

	<p>Данное устройство не предназначено для использования людьми (включая детей) с ограниченными физическими, сенсорными или психическими возможностями. При недостатке опыта и знаний разрешается пользоваться данным устройством только под наблюдением лица, ответственного за безопасность, или после инструктажа по использованию прибора.</p>
	<p>Дети должны быть под присмотром и не играть с устройством.</p>
	<p>Запрещается вставлять пальцы, палки или другие предметы в воздухозаборные или воздуховывпускные отверстия.</p> <ul style="list-style-type: none"> • Это может привести к получению травмы, поскольку во время эксплуатации вентилятор вращается с высокой скоростью.
	<p>В случае возникновения ненормальных условий (например, запах горения) выключите кондиционер и выньте вилку или установите выключатель в положение OFF.</p> <ul style="list-style-type: none"> • При продолжении эксплуатации в ненормальных условиях может произойти неисправность, возникнуть пожар, а также возможно поражение электрическим током. В этом случае обратитесь к дилеру.
	<p>Если кондиционером не осуществляется охлаждение или обогрев, возможно, имеется утечка хладагента. В этом случае обратитесь к дилеру. Если во время ремонта необходима заправка блока хладагентом, обратитесь за подробными сведениями к специалисту по обслуживанию.</p> <ul style="list-style-type: none"> • Хладагент, используемый в системе кондиционера, не представляет опасности для здоровья. Как правило, утечка не происходит. Тем не менее при утечке хладагента и его сопоставлении с источником тепла, например тепловентилятором, парафиновым нагревателем или духовкой, образуется вредный газ.
	<p>Пользователю запрещается предпринимать попытки очистки внутренней части внутреннего блока. При необходимости в очистке внутренней части этого блока обратитесь к дилеру.</p> <ul style="list-style-type: none"> • Применение ненадлежащих чистящих средств может привести к повреждению пластиковых материалов внутренней части прибора, которое может привести к утечке воды. Попадание чистящего вещества на электрические детали двигателя приведет к неисправности, выделению дыма или возгоранию прибора.
	<p>Данное устройство предназначено для использования специалистами или обученным персоналом в магазинах, на предприятиях легкой промышленности и фермах или для коммерческого применения непрофессионалами.</p>
 ОСТОРОЖНО	
	<p>Запрещается касаться воздухозаборного отверстия или алюминиевого оребрения внутреннего/наружного блока.</p> <ul style="list-style-type: none"> • Это может привести к травмам.
	<p>На блоке запрещается использовать инсектициды или легко воспламеняющиеся аэрозоли.</p> <ul style="list-style-type: none"> • Это может привести к пожару или деформации блока.





МЕРЫ ПРЕДОСТОРОЖНОСТИ

 ОСТОРОЖНО	
	<p>Под прямым потоком воздуха не должны находиться домашние животные или растения.</p> <ul style="list-style-type: none"> • Это может привести к травмам животных и повреждениям растений. <p>Запрещается ставить другие электроприборы или мебель под внутренний/наружный прибор.</p> <ul style="list-style-type: none"> • С блока может капать вода, что может привести к их повреждению или неисправностям. <p>Запрещается оставлять данный блок на поврежденном установочном основании.</p> <ul style="list-style-type: none"> • Блок может упасть и нанести травмы. <p>Для эксплуатации или очистки блока не вставляйте на неустойчивую скамью.</p> <ul style="list-style-type: none"> • При падении можно получить травмы. <p>Запрещается тянуть за шнур питания.</p> <ul style="list-style-type: none"> • Это может привести к разрыву части провода с жилами, что, в свою очередь, может вызвать перегрев или пожар. <p>Запрещается заряжать и разбирать батарейки и бросать их в огонь.</p> <ul style="list-style-type: none"> • Это может привести к утечке электролита или возникновению пожара, а также взрыву. <p>Запрещается использовать блок в течение более 4 часов при высокой влажности (80% относительной влажности или выше) и (или) при открытой наружной двери или окнах.</p> <ul style="list-style-type: none"> • Это может привести к тому, что конденсат в кондиционере может капать, промачивая или повреждая мебель. • Водный конденсат в кондиционере может способствовать появлению грибков и плесени. <p>Блок запрещается использовать в специальных целях, например для хранения продуктов, разведения животных, выращивания растений или сохранения точных устройств или предметов искусства.</p> <ul style="list-style-type: none"> • Это может привести к снижению качества или причинить вред животным и растениям. <p>Не подвергайте легковоспламеняющиеся приборы воздействию прямого потока воздуха.</p> <ul style="list-style-type: none"> • Это может привести к неполному сгоранию горючих веществ. <p>Запрещается класть элементы питания в рот по каким бы то ни было причинам во избежание случайного проглатывания.</p> <ul style="list-style-type: none"> • Попадание элемента питания в пищеварительную систему может стать причиной удушья и/или отравления.
	<p>Перед очисткой блока выключите его и выньте вилку или установите выключатель в положение OFF.</p> <ul style="list-style-type: none"> • Это может привести к получению травмы, поскольку во время эксплуатации вентилятор вращается с высокой скоростью. <p>Если блок не планируется использовать в течение продолжительного времени, выньте вилку питания из розетки и установите выключатель в положение OFF.</p> <ul style="list-style-type: none"> • На блоке может скопиться грязь, которая, в свою очередь, может вызвать перегрев или пожар. <p>При замене всех батареек пульта дистанционного управления заменяйте их новыми батарейками одинакового типа.</p> <ul style="list-style-type: none"> • При использовании старой батарейки с новой может произойти перегрев, утечка или взрыв. <p>Если электролит попадет на вашу кожу или одежду, тщательно смойте его чистой водой.</p> <ul style="list-style-type: none"> • Если электролит попадет в глаза, тщательно промойте их чистой водой и сразу же обратитесь к врачу. <p>Убедитесь, что место хорошо вентилируется при работе блока с легковоспламеняющимися приборами.</p> <ul style="list-style-type: none"> • Недостаточная вентиляция может привести к кислородному голоданию. <p>Установите выключатель в положение OFF во время грозы и при вероятности удара молнии.</p> <ul style="list-style-type: none"> • Удар молнии может привести к повреждению блока. <p>После использования кондиционера в течение нескольких сезонов выполните осмотр и обслуживание в дополнение к обычной очистке.</p> <ul style="list-style-type: none"> • Скопление грязи или пыли внутри блока может привести к появлению неприятного запаха, грибков и плесени, засорению дренажного канала и вытеканию воды из внутреннего блока. Обратитесь к дилеру по вопросам осмотра и обслуживания, для которых требуются специальные знания и умения.

	<p>Запрещается прикасаться к выключателям мокрыми руками.</p> <ul style="list-style-type: none"> • Это может привести к поражению электрическим током. <p>Запрещается выполнять очистку кондиционера водой или помещать на него предметы, содержащие воду, например вазу.</p> <ul style="list-style-type: none"> • Это может привести к возникновению пожара или поражению электрическим током.
	<p>Не вставляйте на наружный блок и не ставьте на него никаких предметов.</p> <ul style="list-style-type: none"> • При падении предметов возможно получение травм.

 ВАЖНО	
<p>Загрязненные фильтры являются причиной образования конденсата в кондиционере, что может способствовать появлению грибков и плесени. Поэтому рекомендуется очищать воздушные фильтры каждые 2 недели.</p>	

При установке прибора

 ПРЕДУПРЕЖДЕНИЕ	
	<p>Для установки кондиционера воздуха обратитесь к своему дилеру.</p> <ul style="list-style-type: none"> • Установка не должна осуществляться пользователем, поскольку для этого требуются специальные знания и умения. Неправильная установка кондиционера может привести к утечке воды, возникновению пожара или поражению электрическим током. <p>Обеспечьте для кондиционера отдельный источник питания.</p> <ul style="list-style-type: none"> • В противном случае может произойти перегрев или возникнуть пожар. <p>Запрещается устанавливать прибор в местах возможной утечки воспламеняющегося газа.</p> <ul style="list-style-type: none"> • При утечке и скоплении газа рядом с наружным блоком может произойти взрыв.
	<p>Правильно заземлите блок.</p> <ul style="list-style-type: none"> • Запрещается подсоединять провод заземления к газовым и водопроводным трубам, молниеотводам или проводу телефонного заземления. Неправильное заземление может привести к поражению электрическим током.
 ОСТОРОЖНО	
	<p>Устанавливайте выключатель утечки на землю в зависимости от места установки кондиционера (например, в местах с высокой влажностью).</p> <ul style="list-style-type: none"> • Если выключатель утечки тока на землю не установлен, возможно поражение электрическим током. <p>Убедитесь, что слив воды осуществляется надлежащим образом.</p> <ul style="list-style-type: none"> • При неправильном использовании дренажного канала вода из внутреннего/наружного блока может капать, промачивая или повреждая мебель.
<p>В случае возникновения ненормальных условий Сразу же выключите кондиционер и обратитесь к дилеру.</p>	

УТИЛИЗАЦИЯ

По вопросам утилизации данного изделия обратитесь к своему дилеру.



Примечание:

Данный символ применяется только в странах ЕС. Данный символ соответствует директиве 2002/96/ЕС, Статья 10, информация для пользователей, и Приложению Аппех IV и/или директиве 2006/66/ЕС, Статья 20, информация для конечных пользователей, и Приложению II.

НАЗВАНИЯ ОТДЕЛЬНЫХ ЧАСТЕЙ ПРИБОРА

Внутренний прибор

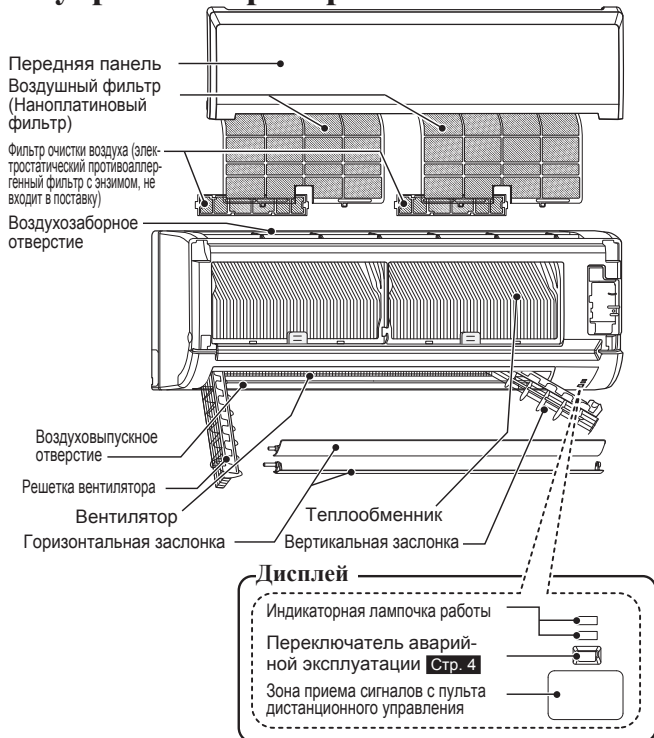

Наружный прибор



Внешний вид устройств, предназначенных для использования на улице, может отличаться.

Пульт дистанционного управления

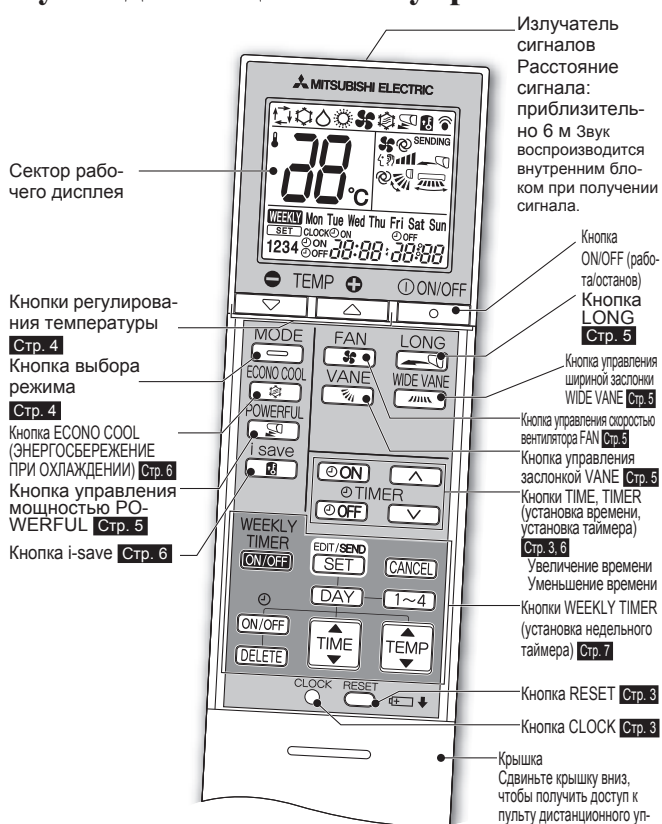

Держатель пульта дистанционного управления

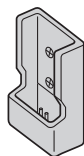

- Установите держатель пульта дистанционного управления в месте, сигнал из которого будет приниматься внутренним блоком
- Если пульт дистанционного управления не используется, поместите его в этот держатель.

Пользуйтесь только пультом дистанционного управления, поставляемым с прибором. Не используйте другие пульты дистанционного управления. Если два или более внутренних блока установлены близко друг к другу, то один из внутренних блоков может ошибочно принять сигнал пульта дистанционного управления, направленного на другой блок.

ПОДГОТОВКА ПРИБОРА К ЭКСПЛУАТАЦИИ

Перед эксплуатацией: Вставьте вилку шнура питания в розетку электросети и/или установите выключатель в положение ON.

Установка батареек пульта дистанционного управления



- Убедитесь, что полярность соблюдена правильно.
- Запрещается использовать марганцевые батарейки и батарейки с утечкой электролита. Это может привести к неисправности пульта дистанционного управления.
- Не пользуйтесь аккумуляторными батарейками.
- Заменяйте все батарейки на новые батарейки одинакового типа.
- Батарейки можно использовать в течение приблизительно 1 года. Тем не менее батарейки с истекшим сроком хранения работают меньше.
- Осторожно нажмите RESET (сброс) остроконечным предметом. Если не нажать кнопку RESET, кондиционер может работать неправильно.

Установка текущего времени

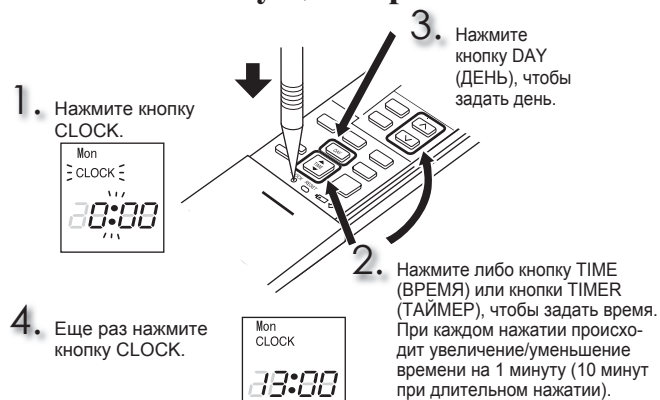

- Осторожно нажмите CLOCK (часы) остроконечным предметом.

ВЫБОР РЕЖИМОВ РАБОТЫ

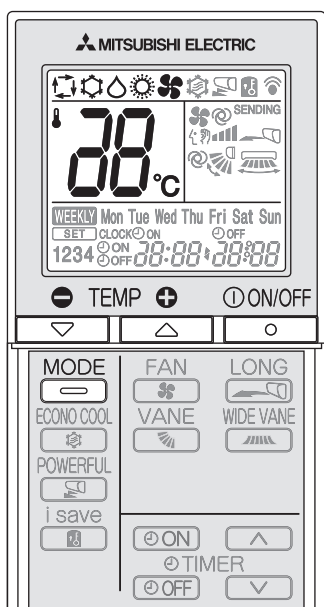

1 Нажмите , чтобы начать работу.

2 Нажмите , чтобы выбрать режим работы. При каждом нажатии режимы изменяются в следующем порядке:



3 Нажмите или , чтобы установить температуру. При каждом нажатии температура повышается или понижается на 1°C.

Нажмите , чтобы остановить работу.
 • Эта же настройка выбирается в следующий раз путем нажатия .

Индикаторная лампочка работы

Индикаторной лампочкой работы обозначается состояние блока.

Индикация	Режим работы	Комнатная температура
	Блок работает для достижения установленной температуры	Приблизительно 2°C или больше ниже/выше установленной температуры
	Комнатная температура достигает установленной температуры	Приблизительно 1–2°C выше/ниже установленной температуры
	Режим ожидания (только во время работы мультисистемной модели)	—

Горит Мигает Не горит

Примечание:

Работа мультисистемной модели

Один наружный блок может управлять двумя и более внутренними блоками. При одновременной работе нескольких внутренних блоков операции охлаждения и обогрева не могут выполняться одновременно. При выборе режима COOL на одном блоке и режима HEAT на другом (или наоборот) блок, на котором режим выбран позднее, переходит в режим ожидания.

Автоматический режим AUTO (Автоматическое переключение)

Блоком выбирается рабочий режим в соответствии с разницей комнатной и установленной температуры. В режиме AUTO блок переключается режим (COOL→HEAT) при разнице комнатной температуры в 2°C по сравнению с установленной температурой, которая сохраняется дольше 15 минут.

Примечание

Не рекомендуется использовать Auto Mode (автоматический режим), если данный внутренний блок подключен к наружному прибору типа MXZ. При одновременной эксплуатации нескольких внутренних блоков переключение режима эксплуатации прибора между COOL (охлаждение) и HEAT (обогрев) может быть невозможным. В этом случае внутренний блок перейдет в режим ожидания (См. таблицу "Индикаторная лампочка работы").

Режим охлаждения COOL

Холодный воздух подается при необходимой температуре.

Примечание

Не включайте режим COOL (охлаждение) при очень низкой температуре окружающего воздуха (ниже -10°C). С блока может капать конденсат, который может промочить или повредить мебель и т.д.

Режим сушки DRY

Сушение воздуха в комнате. Воздух в комнате можно немного охладить. Во время работы в режиме DRY температуру нельзя установить.

Режим обогрева HEAT

Теплый воздух подается при необходимой температуре.

Режим вентиляции FAN

Обеспечивает циркуляцию воздуха в комнате.

Примечание:

После работы в режиме COOL/DRY (ОХЛАЖДЕНИЕ/СУШКА) рекомендуется перейти в режим FAN (ВЕНТИЛЯТОР), чтобы высушить внутренний прибор изнутри.

Аварийная эксплуатация

Когда использование пульта дистанционного управления невозможно...

Аварийную эксплуатацию можно включить путем нажатия переключателя аварийной эксплуатации (E.O.SW) на внутреннем блоке.

При каждом нажатии E.O.SW режимы работы переключаются в следующем порядке:

Индикаторная лампочка работы

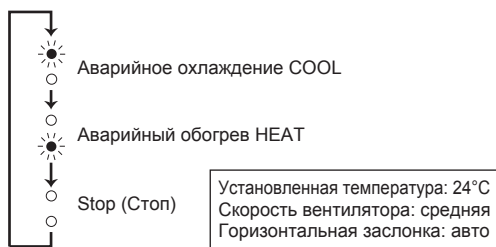
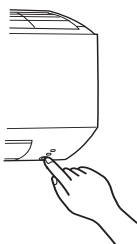

Примечание:

Первые 30 минут работы являются тестовым прогоном. Управление температурой не работает, а для скорости вентилятора установлено значение High (Высокая).

Функция повторного автозапуска





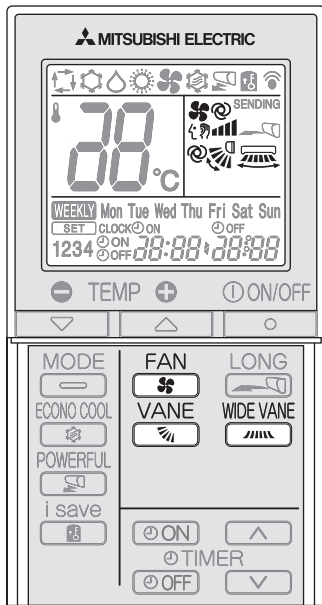

Если произошел сбой питания или электропитание прибора было выключено во время его работы, функция повторного автозапуска автоматически настраивает прибор на работу в том режиме, который был задан с помощью пульта дистанционного управления до отключения электропитания. Когда таймер установлен, настройка таймера отменяется и блок начинает работу при возобновлении подачи питания.

Если вы не хотите пользоваться этой функцией, обратитесь к представителю сервисной службы, так как потребуются изменить настройки данного прибора.

НАСТРОЙКА СКОРОСТИ ВЕНТИЛЯТОРА И НАПРАВЛЕНИЯ ВОЗДУШНОГО ПОТОКА



Нажмите , чтобы выбрать скорость вентилятора. При каждом нажатии скорость вентилятора изменяется в следующем порядке:

→  →  →  →  →  → 

(АУТО)(Бесшумный режим)(Низкий)(Средний)(Высокий)(Очень высокий)







- При установке функции АУТО из внутреннего прибора раздаются два коротких звуковых сигнала.
- Используйте большую скорость вентилятора для более быстрого охлаждения/нагрева помещения.
- Меньшую скорость вентилятора используют для бесшумной работы устройства.

Примечание:

Работа мультисистемной модели

Когда несколько внутренних блоков управляются одновременно одним наружным прибором в режиме нагрева, температура потока воздуха может быть низкой. В этом случае рекомендуется задавать скорость вентилятора в режиме АУТО.







Нажмите , чтобы выбрать направление воздушного потока. При каждом нажатии направление воздушного потока изменяется в следующем порядке:

→  →  →  →  →  →  → 

(АУТО) (1) (2) (3) (4) (5) (SWING)

- При установке функции АУТО из внутреннего прибора раздаются два коротких звуковых сигнала.

Нажмите , чтобы выбрать горизонтальное направление потока воздуха. При каждом нажатии направление потока воздуха изменяется в следующем порядке:

→  →  →  →  →  →  → 

(SWING)

Направление потока воздуха

 (АУТО).....Заслонка установлена в положение для более эффективной подачи воздушного потока. COOL/DRY: горизонтальное положение. HEAT:положение (5).

 (Вручную)Для эффективного кондиционирования воздуха установите COOL/DRY в верхнее положение, а HEAT — в нижнее. При установке COOL/DRY в нижнее положение заслонка автоматически перемещается в горизонтальное положение через 0,5—1 ч во избежание просачивания конденсата.

 (Swing).....Заслонка периодически перемещается вверх и вниз.

РАБОТА В РЕЖИМЕ LONG

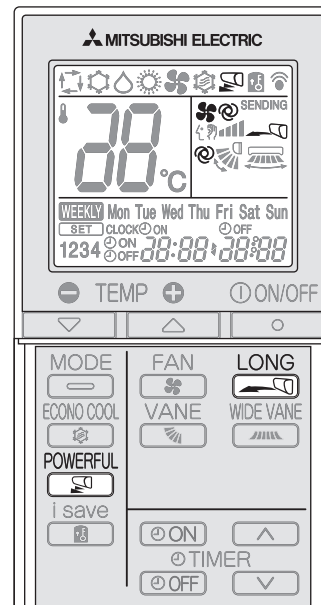

Нажмите , чтобы включить режим LONG.

- Скорость вентилятора увеличивается, и горизонтальная заслонка перемещается в положение для работы в режиме LONG.
- Воздух подается на большее расстояние.

Повторно нажмите , чтобы выключить режим LONG.

- Режим LONG выключается при нажатии кнопки ON/OFF, VANE или ECONO COOL.

РЕЖИМ POWERFUL

Нажмите  в режиме COOL или HEAT **Стр. 4**, чтобы включить режим POWERFUL.

Скорость вентилятора : Исключительная скорость для режима POWERFUL
Горизонтальная заслонка : Задайте положение или используйте положение для направления потока воздуха вниз при настройке АУТО

- Во время работы в режиме POWERFUL температуру установить нельзя .

Повторно нажмите , чтобы выключить режим POWERFUL.

- Режим POWERFUL также автоматически отключается через 15 минут или при нажатии кнопки ON/OFF, FAN, ECONO COOL или i-save.

ОПЕРАЦИЯ I-SAVE

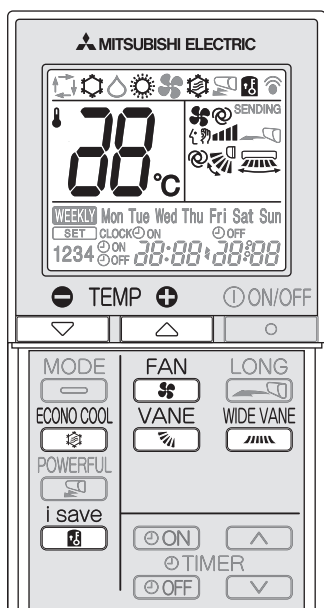

1 Для выбора режима i-save нажмите во время работы кондиционера в режимах COOL, ECONO COOL или HEAT.

2 Задайте температуру, скорость вентилятора и направление воздушного потока.

- Эта же настройка выбирается в следующий раз путем нажатия .
- Пользователь может сохранить две настройки. (Одну - для режима COOL/ECONO COOL, а вторую - для режима HEAT)
- Выберите температуру, скорость вентилятора и направление воздушного потока с учетом параметров помещения.
- Как правило, минимальная температура в режиме HEAT (обогрев) задается на уровне 16°C. Однако в течение отдельной операции i-save минимальная температура задается на уровне 10°C.

Для отмены операции i-save снова нажмите .

- Операция i-save отменяется и при нажатии на кнопку MODE (ВЫБОР РЕЖИМА) или POWERFUL.

Операция i-save

Функция упрощенного повторного ввода настроек позволяет воспроизводить предпочтительные (предварительно заданные) настройки одним нажатием кнопки . Повторное нажатие этой кнопки возвращает предыдущие настройки.

Пример использования:

1. Режим малой мощности
Задавайте температуру на 2-3°C теплее в режиме COOL и прохладнее в режиме HEAT.
Такая настройка используется для помещений, где нет людей, а также во время сна.
2. Сохранение часто используемых настроек
Сохраняйте свои предпочтительные настройки для режимов COOL/ECONO COOL и HEAT. Это позволит выбрать свои предпочтительные настройки одним нажатием кнопки.

Примечание:

При использовании мультисистемной модели MXZ-8A140 невозможно задать температуру 10°C. Даже если температура задана равной 10°C, кондиционер будет работать, поддерживая температуру 16°C.

ФУНКЦИЯ ECONO COOL

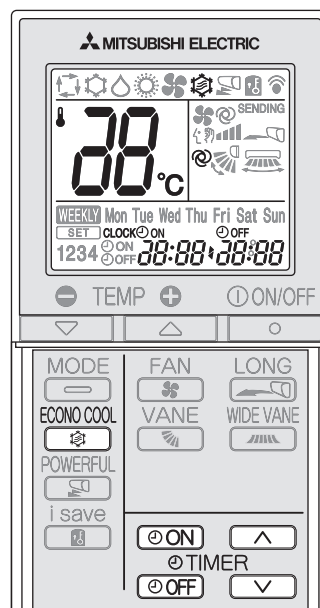

В режиме COOL нажмите **Стр. 4**, чтобы запустить функцию ECONO COOL.

В соответствии с температурой потока воздуха в различных циклах прибор будет работать в режиме вертикального качания.

Снова нажмите , чтобы отменить функцию ECONO COOL.

- Режим ECONO COOL выключается при нажатии кнопки VANE, LONG или POWERFUL.

Что такое функция "ECONO COOL"?

Качающийся воздушный поток (изменение направления воздушного потока) приносит ощущение дополнительной свежести по сравнению с воздушным потоком постоянного направления. Поэтому, несмотря на то, что заданная температура автоматически устанавливается на 2°C выше, имеется возможность осуществления операции охлаждения и поддерживаются комфортные условия. В результате можно экономить электроэнергию.

РАБОТА С ИСПОЛЬЗОВАНИЕМ ТАЙМЕРА (ТАЙМЕР ВКЛЮЧЕНИЯ/ВЫКЛЮЧЕНИЯ)

1 Во время операции нажмите или , чтобы установить таймер.

(таймер ВКЛЮЧЕНИЯ) : В заданное время прибор ВКЛЮЧИТСЯ.

(таймер ВЫКЛЮЧЕНИЯ) : В заданное время прибор ВЫКЛЮЧИТСЯ.

* или мигает.

* Убедитесь, что текущее время и день заданы правильно. **Стр. 3**

2 Нажмите (Увеличить) и (Уменьшить), чтобы задать время таймера.

При каждом нажатии заданное время увеличивается или уменьшается на 10 минут.

- Настраивайте таймер, когда мигает или .

3 Снова нажмите или , чтобы отменить таймер.

Примечание:

- Таймеры ON (Вкл.) и OFF (Выкл.) можно установить вместе. Значок показывает очередность работы таймера.
- Если при установленном таймере ВКЛЮЧЕНИЯ/ВЫКЛЮЧЕНИЯ произошел сбой в подаче питания, см. раздел "Функция повторного автозапуска" на **Стр. 4**.

ИСПОЛЬЗОВАНИЕ НЕДЕЛЬНОГО ТАЙМЕРА

- Для каждого отдельного дня недели можно задать до 4 таймеров ON (ВКЛЮЧЕНИЕ) или OFF (ВЫКЛЮЧЕНИЕ).
- Для одной недели можно задать до 28 таймеров ON (ВКЛЮЧЕНИЕ) или OFF (ВЫКЛЮЧЕНИЕ).

Например: Устройство работает при 24°C с момента пробуждения пользователя до его ухода из дома и при 27°C с момента возвращения пользователя домой и до отхода ко сну в рабочие дни. Устройство работает при 27°C с момента позднего пробуждения пользователя и до раннего отхода ко сну в выходные дни.

	Настройка1	Настройка2	Настройка3	Настройка4
Mon	ON	OFF	ON	OFF
Fri	6:00	8:30	17:30	22:00
Sat	Настройка1		Настройка2	
Sun	8:00		21:00	

Примечание:

Простая настройка таймера ON/OFF (ВКЛЮЧЕНИЯ/ВЫКЛЮЧЕНИЯ) доступна, если включен недельный таймер. В этом случае таймер ON/OFF (ВКЛЮЧЕНИЯ/ВЫКЛЮЧЕНИЯ) имеет более высокий приоритет, чем недельный таймер; работа недельного таймера возобновляется после окончания работы таймера ON/OFF (ВКЛЮЧЕНИЯ/ВЫКЛЮЧЕНИЯ).

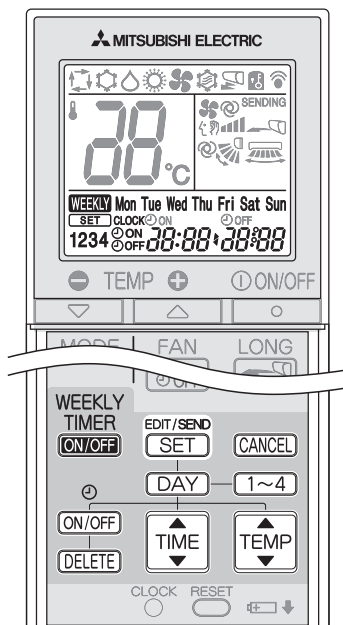

Настройка недельного таймера

* Убедитесь, что текущее время и день заданы правильно.

1 Нажмите **[EDIT/SEND SET]**, чтобы перейти в режим настройки недельного таймера.

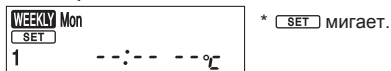

2 Нажмите **[DAY]** и **[1~4]**, чтобы перейти к настройке дня и номера.



Путем нажатия **[DAY]** можно выбрать день недели для настройки.

→ Mon → Tue → Wed → Thu → Fri → Sat → Sun
← Mon Tue Wed Thu Fri Sat Sun ←

* Можно выбрать все дни недели.

Путем нажатия **[1~4]** можно выбрать номер дня для настройки.

→ 1 → 2 → 3 → 4

3 Нажмите **[ON/OFF]**, **[TIME]** и **[TEMP]**, чтобы задать ON/OFF (ВКЛЮЧЕНИЕ/ВЫКЛЮЧЕНИЕ), время и температуру.

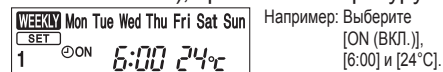

Например: Выберите **[ON (Вкл.)]**, **[6:00]** и **[24°C]**.



* Нажмите и удерживайте кнопку, чтобы быстро изменить время.

Нажмите **[DAY]** и **[1~4]**, чтобы перейти к настройке таймера для других дней недели и (или) номеров дней недели.

4 Нажмите **[EDIT/SEND SET]**, чтобы завершить и сохранить настройку недельного таймера.



* Мигающая пиктограмма **[SET]** гаснет, и отображается текущее время.

Примечание:

- Нажмите **[EDIT/SEND SET]**, чтобы передать информацию о настройках недельного таймера во внутренний блок. Направьте пульт дистанционного управления на внутренний блок и удерживайте в течение 3 секунд.
- При настройке таймера для более чем одного дня недели или одного номера, нет необходимости нажимать **[SET]** для каждой настройки. Нажмите **[SET]** один раз после того, как все настройки завершены. Все настройки недельного таймера будут сохранены.
- Нажмите **[EDIT/SEND SET]**, чтобы перейти в режим настройки недельного таймера, нажмите **[DELETE]** и удерживайте в течение 5 секунд, чтобы удалить все настройки недельного таймера. Направьте пульт дистанционного управления на внутренний блок.

5 Нажмите **[WEEKLY TIMER ON/OFF]**, чтобы ВКЛЮЧИТЬ (ON) недельный таймер. (Загорается **WEEKLY**.)

* При ВКЛЮЧЕННОМ (ON) недельном таймере будет светиться индикатор дня недели, для которого полностью задана настройка таймера.

Снова нажмите **[WEEKLY TIMER ON/OFF]**, чтобы ВЫКЛЮЧИТЬ (OFF) недельный таймер. (**WEEKLY** гаснет.)

Примечание:

Сохраненные настройки не удаляются при ВЫКЛЮЧЕННОМ (OFF) недельном таймере.

Проверка настройки недельного таймера

1 Нажмите **[EDIT/SEND SET]**, чтобы перейти в режим настройки недельного таймера.

* **[SET]** мигает.

2 Нажмите **[DAY]** или **[1~4]**, чтобы просмотреть настройки для конкретного дня или номера дня недели.

Нажмите **[CANCEL]**, чтобы выйти из режима настроек недельного таймера.

Примечание:

Если выбраны все дни недели для просмотра настроек и задается другая настройка для дня недели, отображается **--:-- --°C**.

ЧИСТКА

Инструкции:

- Перед чисткой отключите источник питания или выключите прерыватель тока в сети.
- Не дотрагивайтесь до металлических деталей руками.
- Запрещается использовать растворитель, бензин, полировочный порошок или инсектициды.

- Используйте только мягкие очищающие средства.
- Для сушки запрещается подвергать детали воздействию прямого солнечного света, источникам тепла или пламени.
- Запрещается использовать воду, температура которой выше 50°C.

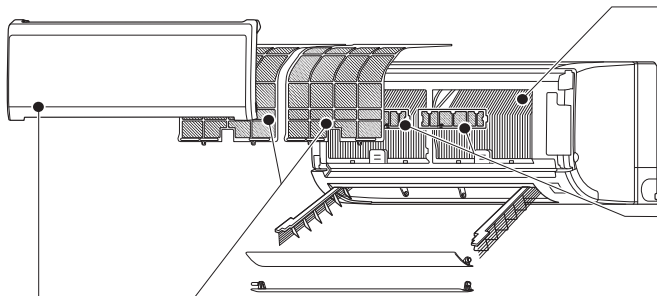

Воздушный фильтр (Наноплатиновый фильтр)

• Чистите каждые 2 недели

- Загрязненные участки очищайте с помощью пылесоса или промывайте водой.
- После мытья высушите его в тени.

Что такое “Наноплатиновый фильтр”?

Наноплатина – это керамическая частица, в структуре которой имеется наночастица платины. Частицы включены в материал фильтра, что обеспечивает полупостоянные антибактериальные и дезодорирующие свойства фильтра. Наноплатина эффективнее катехина (биофлавоноида, находящегося в зеленом чае). Этот компонент используется в наноплатиновых фильтрах не только для повышения качества воздуха, но также для уничтожения бактерий и вирусов. Эти полупостоянные свойства фильтра сохраняются даже после промывки его водой.

Теплообменник

- Надевайте перчатки, чтобы защитить руки.
- Используйте КОМПЛЕКТ ДЛЯ БЫСТРОЙ ЧИСТКИ (не входит в поставку). Номер детали **MAC-093SS-E**
- Для получения более подробной информации см. инструкции, прилагаемые к КОМПЛЕКТУ ДЛЯ БЫСТРОЙ ЧИСТКИ.

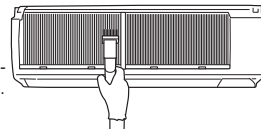

Фильтр очистки воздуха (электростатический противоаллергенный фильтр с энзимом, не входит в поставку)

Каждые 3 месяца:

- Удаляйте загрязнения при помощи пылесоса.
- Если при помощи пылесоса загрязнения удалить невозможно:
- Поместите фильтр вместе с рамой в теплую воду, а затем промойте его.
- После мытья высушите его в тени.

Каждый год:

- Для улучшения производительности заменяйте фильтр для очистки воздуха новым.
- Номер детали **MAC-2310FT-E**

Важно

- Для улучшения производительности и сокращения уровня потребления энергии регулярно чистите фильтры.
- Загрязненные фильтры являются причиной образования конденсата в кондиционере, что может способствовать появлению грибка и плесени. Поэтому рекомендуется очищать воздушные фильтры каждые 2 недели.

Передняя панель

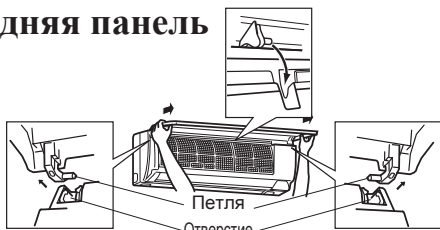

1. Поднимайте переднюю панель до тех пор, пока она не зафиксируется на месте со щелчком.
2. Придерживайте петли и тяните, чтобы снять, как показано на иллюстрации выше.
 - Протирайте мягкой сухой тканью или промывайте водой.
 - Не держите ее в воде более двух часов.
 - Сушите изделия в тени надлежащим образом.
3. Устанавливайте переднюю панель, выполняя инструкции по ее снятию в обратном порядке. Надежно закройте переднюю панель и нажмите на области, указанные стрелками.

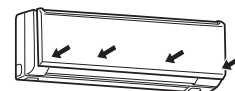

Воздуховыпускное отверстие и вентилятор (перед чисткой убедитесь, что вентилятор не работает)

1. Поверните горизонтальные заслонки вниз. Затем снимите верхнюю заслонку, как показано на ① и ②.
 - Повторите ① и ② для нижней заслонки.

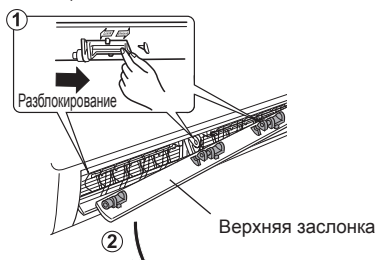

2. По очереди поворачивайте обе вертикальные заслонки наружу.

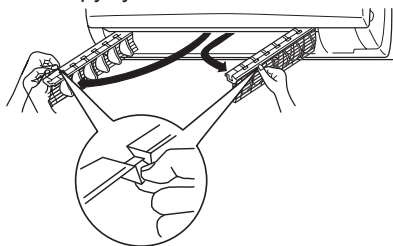

3. Прочистите воздуховыпускное отверстие и вентилятор.
 - Протрите мягкой сухой тканью.

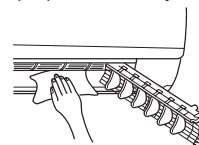

Прочистите вентилятор.

- Используйте КОМПЛЕКТ ДЛЯ БЫСТРОЙ ЧИСТКИ (не входит в поставку). Номер детали **MAC-093SS-E**
- Для получения более подробной информации см. инструкции, прилагаемые к КОМПЛЕКТУ ДЛЯ БЫСТРОЙ ЧИСТКИ.

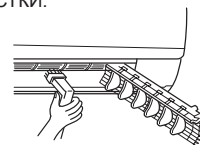

4. По очереди верните вертикальные заслонки в их исходное положение на соответствующую направляющую.
 - Проталкивайте заслонки до тех пор, пока они не зафиксируются на месте со щелчком.

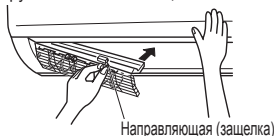

5. Устанавливайте горизонтальную заслонку, выполняя инструкции по ее снятию в обратном порядке.
 - Если горизонтальные заслонки установлены ненадлежащим образом, при включении питания все светодиодные индикаторы мигают.

Примечание:

Запрещается чрезмерно нажимать на вентилятор или решетку вентилятора.

ЕСЛИ ВАМ КАЖЕТСЯ, ЧТО ПРИБОР НЕИСПРАВЕН

Если даже после выполнения этих проверок прибор не возобновит нормальную работу, прекратите его эксплуатацию и обратитесь к своему дилеру.

Симптом	Объяснение и точки проверки
Внутренний прибор	
Прибор не функционирует.	<ul style="list-style-type: none"> Возможно, выключен прерыватель тока в сети? Проверьте, подключен ли шнур питания? Проверьте, установлен ли таймер ВКЛЮЧЕНИЯ? Стр. 6
Мигают все светодиодные индикаторы на внутреннем приборе.	<ul style="list-style-type: none"> Проверьте, правильно ли установлены горизонтальные заслонки? Стр. 8
Горизонтальная заслонка не двигается.	<ul style="list-style-type: none"> Проверьте, правильно ли установлена горизонтальная и вертикальная заслонка? Стр. 8 Не деформирована ли защитная решетка вентилятора?
При повторном запуске прибор не реагирует на команды управления в течение приблизительно 3 минут.	<ul style="list-style-type: none"> Это защитная функция прибора, которая включается в соответствии с инструкциями микропроцессора. Пожалуйста, подождите.
Из воздуховыпускного отверстия внутреннего прибора выходит легкий туман.	<ul style="list-style-type: none"> Прохладный воздух, поступающий из прибора, быстро охлаждает влагу воздуха внутри помещения, и образуется туман.
Режим качания ГОРИЗОНТАЛЬНОЙ ЗАСЛОНКИ приостанавливается на некоторое время, после чего возобновляется.	<ul style="list-style-type: none"> Это необходимо для обеспечения нормальной работы ГОРИЗОНТАЛЬНОЙ ЗАСЛОНКИ в режиме качания.
Во время работы изменяется направление движения воздушного потока. Направление горизонтальной заслонки нельзя отрегулировать с помощью пульта дистанционного управления.	<ul style="list-style-type: none"> Для предотвращения капания и просачивания конденсата направление потока воздуха автоматически изменяется на горизонтальное через 0,5-1 часа работы блока в режиме COOL или DRY с воздушным потоком, направленным вниз. При работе в режиме обогрева, если температура воздушного потока слишком низкая, или во время размораживания горизонтальная заслонка автоматически устанавливается в горизонтальное положение.
При работе в режиме обогрева прибор останавливается примерно на 10 минут.	<ul style="list-style-type: none"> Происходит оттаивание наружного прибора. Эта операция длится максимум 10 минут, пожалуйста, подождите. (При слишком низкой температуре наружного воздуха и слишком высокой влажности образуется изморось.)
При включении питания прибор автоматически начинает работу, даже не получая сигнала от пульта дистанционного управления.	<ul style="list-style-type: none"> Кондиционеры данных моделей оснащены функцией повторного автозапуска. При выключении питания без остановки работы прибора с помощью пульта дистанционного управления и последующем включении питания прибор автоматически начнет работу в том режиме, который был установлен с помощью пульта дистанционного управления до отключения питания. См. раздел "Функция повторного автозапуска" Стр. 4.
Когда в режиме COOL/DRY (ОХЛАЖДЕНИЕ/ОСУШЕНИЕ) комнатная температура почти достигает установленной, наружный блок останавливается, затем внутренний вентилятор также прекращает работу. После этого внутренний вентилятор попеременно ВКЛЮЧАЕТСЯ и ВЫКЛЮЧАЕТСЯ.	<ul style="list-style-type: none"> Внутренний вентилятор прекращает работу при заданной температуре с целью снижения энергопотребления. Тем не менее, через пару минут внутренний вентилятор будет работать с низкой скоростью в течение нескольких секунд с регулярным интервалом, чтобы определить точную температуру в помещении. Когда температура в помещении поднимется и наружный блок включится, внутренний вентилятор начнет работать в соответствии с параметрами, заданными на пульте дистанционного управления.
Со временем внутренний блок может изменить цвет.	<ul style="list-style-type: none"> Под воздействием различных факторов, например ультрафиолетового излучения и температуры, пластиковый корпус может пожелтеть, что не отразится на функциональных характеристиках устройства.
Мультисистемная модель	
Если в мультисистемной модели один из внутренних приборов не используется, он нагревается, при этом может быть слышен звук, похожий на звук текущей воды.	<ul style="list-style-type: none"> Небольшое количество хладагента продолжает подаваться во внутренний прибор, даже если он в этот момент не работает.
Если выбран режим обогрева, функционирование сразу не начинается.	<ul style="list-style-type: none"> Если во время разморозки наружного прибора начинается операция, на выдувание теплого воздуха потребуется несколько минут (макс. 10 минут).
Наружный прибор	
Вентилятор наружного прибора не вращается, даже когда компрессор работает. Даже когда вентилятор начинает вращаться, он быстро останавливается.	<ul style="list-style-type: none"> В режиме охлаждения при низкой температуре наружного воздуха вентилятор может включаться и выключаться, чтобы поддерживать достаточную мощность охлаждения.
Из наружного прибора вытекает вода.	<ul style="list-style-type: none"> При работе в режимах COOL (ОХЛАЖДЕНИЕ) и DRY (СУШКА) происходит охлаждение труб и трубных соединений, что вызывает конденсацию влаги. При работе в режиме обогрева конденсат, образовавшийся на теплообменнике, стекает вниз. При работе в режиме обогрева во время операции размораживания замерзшая на наружном приборе вода тает и стекает вниз.
Из наружного прибора выходит белый дым.	<ul style="list-style-type: none"> При работе в режиме обогрева пар, который появляется в результате размораживания, выглядит как белый дым.

Симптом	Объяснение и точки проверки
Пульт дистанционного управления	
на дисплее пульта дистанционного управления нет изображения, или дисплей потускнел. Внутренний прибор не реагирует на сигналы с пульта.	<ul style="list-style-type: none"> Проверьте, не разрядились ли батареи? Стр. 3 Возможно, не соблюдена полярность (+, -) при установке батарей? Стр. 3 Возможно, нажаты какие-либо кнопки на пульте дистанционного управления других электроприборов?
Не охлаждает и не греет	
Недостаточное охлаждение или обогрев помещения.	<ul style="list-style-type: none"> Проверьте, правильно ли задана температура? Стр. 4 Проверьте, правильно ли установлен вентилятор? Увеличьте скорость вентилятора. Стр. 5 Чисты ли фильтры? Стр. 8 Проверьте, чистый ли вентилятор или теплообменник внутреннего прибора? Стр. 8 Возможно, заблокировано воздуховыпускное или воздуховыпускное отверстие внутреннего или наружного прибора? Возможно, открыто окно или дверь?
Помещение охлаждается недостаточно.	<ul style="list-style-type: none"> При использовании в помещении вентилятора или газовой плиты нагрузка на кондиционер, работающий в режиме охлаждения, возрастает, в результате чего эффективность охлаждения снижается. При высокой температуре наружного воздуха эффективность охлаждения может быть недостаточной.
Помещение обогревается недостаточно.	<ul style="list-style-type: none"> При низкой температуре наружного воздуха эффективность обогрева может снизиться.
При работе в режиме обогрева воздух выдувается не сразу.	<ul style="list-style-type: none"> Подождите, пока прибор готовится к выдуванию теплого воздуха.
Поток воздуха	
Воздух, выходящий из внутреннего прибора, имеет специфический запах.	<ul style="list-style-type: none"> Чисты ли фильтры? Стр. 8 Проверьте, чистый ли вентилятор или теплообменник внутреннего прибора? Стр. 8 Прибор всасывает запахи стен, ковра, мебели, ткани и выдувает их вместе с воздухом.
Звук	
Слышно потрескивание.	<ul style="list-style-type: none"> Потрескивание объясняется расширением/сжатием передней панели и других деталей прибора вследствие изменения температуры.
Слышен "булькающий" звук.	<ul style="list-style-type: none"> Этот звук слышен, когда наружный воздух всасывается из дренажного шланга при включении вытяжного устройства или вентилятора, что и вызывает выброс струи воды из дренажного шланга. Этот звук также слышен при сильном ветре, когда наружный воздух с силой проникает в дренажный шланг.
Из внутреннего прибора слышен механический звук.	<ul style="list-style-type: none"> Этот звук появляется при включении/выключении вентилятора или компрессора.
Слышен звук текущей воды.	<ul style="list-style-type: none"> Это звук водяного хладагента или водяного конденсата, протекающего по трубам прибора.
Иногда слышен шипящий звук.	<ul style="list-style-type: none"> Этот звук слышен при изменении потока хладагента внутри прибора.
Таймер	
Недельный таймер не работает в соответствии с настройками.	<ul style="list-style-type: none"> Заданы ли настройки для таймера ВКЛЮЧЕНИЯ/ВЫКЛЮЧЕНИЯ (ON/OFF)? Стр. 6 Снова передайте данные о настройке недельного таймера на внутренний блок. При успешном получении информации внутренний блок издаст протяжный гудок. 3 коротких гудка указывают на то, что информация не была получена. Убедитесь, что информация успешно получена. Стр. 7 При сбое в сети электропитания и при отключении электропитания показания встроенных часов внутреннего блока будут неправильными. Соответственно, недельный таймер может работать неверно. Непременно размещайте пульт дистанционного управления в месте, где обеспечивается прием сигнала внутренним блоком. Стр. 3
Блок начинает/заканчивает работу произвольно.	<ul style="list-style-type: none"> Заданы ли настройки недельного таймера? Стр. 7

В следующих случаях необходимо остановить работу кондиционера и обратиться к своему дилеру.

- Если из внутреннего прибора просачивается вода.
- Если мигает верхняя индикаторная лампочка работы.
- Если часто срабатывает прерыватель тока в сети.
- Сигнал с пульта дистанционного управления не принимается в помещении, где установлены люминесцентные лампы, ВКЛЮЧЕНИЕ/ВЫКЛЮЧЕНИЕ которых производится с помощью электронного устройства (люминесцентные лампы инверторного типа и т.д.).
- При работе кондиционера воздуха возникают помехи при приеме радиоприемника. Для нормального приема теле- и радиовещания может потребоваться усилитель.
- При поступлении необычного звука.

КОГДА ВЫ НЕ СОБИРАЕТЕСЬ ПОЛЬЗОВАТЬСЯ КОНДИЦИОНЕРОМ ДЛИТЕЛЬНОЕ ВРЕМЯ

1 В режиме COOL вручную установите самую высокую температуру и дайте ему поработать в течение 3-4 часов. **Стр. 4**

- При этом внутренние части прибора просохнут.
- Влага в кондиционере способствует появлению грибов и плесени.

2 Нажмите  , чтобы остановить операцию.

3 Выключите прерыватель тока в сети и/или отсоедините вилку шнура питания от розетки.

4 Выньте все батарейки из пульта дистанционного управления.

При повторном использовании кондиционера воздуха:

1 Очистите воздушный фильтр. **Стр. 8**

2 Убедитесь в том, что воздухозаборные и воздуховыпускные отверстия внутреннего/наружного приборов не заблокированы.

3 Проверьте правильность подключения заземления.

4 Обратитесь к разделу “ПОДГОТОВКА К НАЧАЛУ ЭКСПЛУАТАЦИИ” и следуйте указаниям. **Стр. 3**

Место установки и электромонтажные работы

Место установки

Следует избегать установки кондиционера воздуха в следующих местах.

- В местах, где много машинного масла.
- В местах, где много соли, например, на морском побережье.
- В местах образования сероводородного газа, например, рядом с горячим природным источником.
- В местах выброса нефтепродуктов или в местах с обильными нефтяными испарениями (например, в местах приготовления пищи и на фабриках, где пластик может изменить свои характеристики или повредиться).
- В местах с наличием высокочастотного или беспроводного оборудования.
- В местах блокировки воздуха наружного прибора.
- В местах, где звук от выполнения операции или воздух наружного прибора не доносится до соседнего дома.

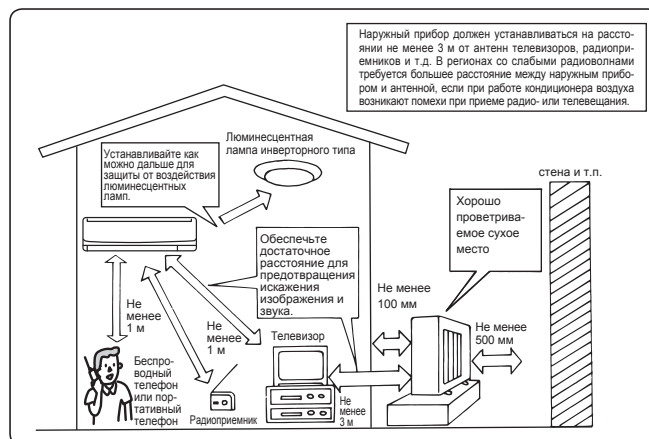

Электромонтажные работы

- Обеспечьте отдельный контур сети для питания кондиционера.
- Обязательно соблюдайте допустимую мощность прерывателя тока в сети.

При возникновении каких-либо вопросов обращайтесь к своему дилеру.

ТЕХНИЧЕСКИЕ ХАРАКТЕРИСТИКИ

Модель	Наименование блока		MSZ-GF60VE		MSZ-GF71VE	
	Внутренний	Наружный	MSZ-GF60VE		MSZ-GF71VE	
			MUZ-GF60VE		MUZ-GF71VE	
Функция			Охлаждение	Обогрев	Охлаждение	Обогрев
Электропитание			~ /N, 230 V, 50 Hz			
Мощность		кВт	6,10	6,80	7,10	8,10
Мощность на входе		кВт	1,79	1,81	2,13	2,23
Масса	Внутренний	кг	16			
	Наружный	кг	50		53	
Объем хладагента (R410A)		кг	1,55		1,9	
Код IP	Внутренний		IP 20			
	Наружный		IP 24			
Разрешенное максимальное рабочее давление	Низ. давл.	МПа	1,64			
	Выс. давл.	МПа	4,15			
Уровень шума	Внутренний (очень высокий/высокий/средний/низкий/Бесшумный режим)	дБ(А)	49/45/41/37/29		49/45/41/37/30	
	Наружный	дБ(А)	55	55	55	55

Гарантированный рабочий диапазон

		Внутренний	Наружный
Охлаждение	Верхний предел	32°C DB 23°C WB	46°C DB —
	Нижний предел	21°C DB 15°C WB	-10°C DB —
Обогрев	Верхний предел	27°C DB —	24°C DB 18°C WB
	Нижний предел	20°C DB —	-15°C DB -16°C WB

DB : сухой термометр
WB : влажный термометр

Примечание:

Расчетные условия эксплуатации
Охлаждение — Внутренний: 27°C DB, 19°C WB
Наружный: 35°C DB
Обогрев — Внутренний: 20°C DB
Наружный: 7°C DB, 6°C WB

EC DECLARATION OF CONFORMITY
EG-KONFORMITÄTSERKLÄRUNG
DÉCLARATION DE CONFORMITÉ CE
EG-KONFORMITEITSVERKLARING

DECLARACIÓN DE CONFORMIDAD CE
DICHIARAZIONE DI CONFORMITÀ CE
ΔΗΛΩΣΗ ΠΙΣΤΟΤΗΤΑΣ ΕΚ
DECLARAÇÃO DE CONFORMIDADE CE

EU-OVERENSSTEMMELSEERKLÆRING
EG-DEKLARATION OM ÖVERENSSTÄMMELSE
EC UYGUNLUK BEYANI
ДЕКЛАРАЦИЯ СООТВЕТСТВИЯ НОРМАМ ЕС

CE-ERKLÆRING OM SAMSVAR
EY-VAATIMUSTENMUKAISUUSVA-
KUUTUS

MITSUBISHI ELECTRIC CONSUMER PRODUCTS (THAILAND) CO., LTD
AMATA NAKORN INDUSTRIAL ESTATE 700/406 MOO 7, TAMBON DON HUA ROH, AMPHUR MUANG, CHONBURI 20000, THAILAND

hereby declares under its sole responsibility that the air conditioners and heat pumps described below for use in residential, commercial and light-industrial environments:
erklärt hiermit auf seine alleinige Verantwortung, dass die Klimaanlage und Wärmepumpen für das häusliche, kommerzielle und leicht-industrielle Umfeld wie unten beschrieben:
déclare par la présente et sous sa propre responsabilité que les climatiseurs et les pompes à chaleur décrits ci-dessous, destinés à un usage dans des environnements résidentiels, commerciaux et d'industrie légère :
verklaart hierbij onder eigen verantwoordelijkheid dat de voor residentiële, commerciële en licht-industriële omgevingen bestemde airconditioners en warmtepompen zoals onderstaand beschreven:
por la presente declara bajo su única responsabilidad que los acondicionadores de aire y bombas de calor descritas a continuación para su uso en entornos residenciales, comerciales y de industria ligera:
conferma con la presente, sotto la sua esclusiva responsabilità, che i condizionatori d'aria e le pompe di calore descritti di seguito e destinati all'utilizzo in ambienti residenziali, commerciali e semi-industriali:
με το παρόν πιστοποιεί με αποκλειστική της ευθύνη ότι οι τα κλιματιστικά και οι αντλίες θέρμανσης που περιγράφονται παρακάτω για χρήση σε οικιακό, επαγγελματικό και ελαφράς βιομηχανίας περιβάλλοντα:
através da presente declara sob sua única responsabilidade que os aparelhos de ar condicionado e bombas de calor abaixo descritos para uso residencial, comercial e de indústria ligeira:
erklærer hermed under eneansvar, at de herunder beskrevne airconditionanlæg og varmepumper til brug i privat boligbyggeri, erhvervsområder og inden for let industri:
intygar härmed att luftkonditioneringarna och värmepumparna som beskrivs nedan för användning i bostäder, kommersiella miljöer och lätta industriella miljöer:
ev, ticaret ve hafif sanayi ortamlarında kullanım amaçlı üretilen ve aşağıda açıklanan klima ve ısıtma pompalarıyla ilgili aşağıdaki hususları yalnızca kendi sorumluluğunda beyan eder:
настоящим заявляет и берет на себя исключительную ответственность за то, что кондиционеры и тепловые насосы, описанные ниже и предназначенные для эксплуатации в жилых помещениях, торговых залах и на предприятиях легкой промышленности:
erklærer et fullstendig ansvar for undernevnte klimaanlegg og varmepumper ved bruk i boliger, samt kommersielle og lettindustrielle miljøer:
vakuuttaa täten yksinomaisella vastuullaan, että jäljempänä kuvutat asuinrakennuksiin, pienteollisuuskäyttöön ja kaupalliseen käyttöön tarkoitettuihin ilmastointilaitteet ja lämpöpumput:

MITSUBISHI ELECTRIC, MSZ-GF60VE/MUZ-GF60VE, MSZ-GF71VE/MUZ-GF71VE

Note: Its serial number is on the nameplate of the product.
Hinweis: Die Seriennummer befindet sich auf dem Kennschild des Produkts.
Remarque : Le numéro de série de l'appareil se trouve sur la plaque du produit.
Opmerking: het serienummer staat op het naamplaatje van het product.
Nota: El número de serie se encuentra en la placa que contiene el nombre del producto.
Nota: il numero di serie si trova sulla targhetta del prodotto.
Σημείωση: Ο σειριακός του αριθμός βρίσκεται στην πινακίδα ονόματος του προϊόντος.

Nota: o número de série encontra-se na placa que contém o nome do produto.
Bemærk: Serienummeret står på produktets fabriksskilt.
Obs: Serienumret finns på produktens namnplåt.
Not: Seri numarasi ürünün isim plakasında yer alır.
Примечание: серийный номер указан на паспортной табличке изделия.
Merk: Serienummeret befinner seg på navneplaten til produktet.
Huomautus: Sarjanumero on merkitty laitteen arvokilpeen.

Directives
Richtlijnen
Directives
Richtlijnen
Directivas
Directive
Οδηγίες

Directivas
Direktiver
Direktiv
Direktifler
Директивы
Direktiver
Direktiivit

2006/95/EC: Low Voltage Directive
2006/42/EC: Machinery Directive
2004/108/EC: Electromagnetic Compatibility Directive
2009/125/EC: Energy-related Products Directive and Regulation (EU) No 206/2012

Our authorized representative in EU, who is authorized to compile the technical file, is as follows.
Unser autorisierter Vertreter in der EU, der ermächtigt ist die technischen Daten zu kompilieren, ist wie folgt.
Notre représentant agréé dans L'UE, qui est autorisé à compiler le fichier technique, est le suivant.
Onze geautoriseerde vertegenwoordiger in de EU, die gemachtigd is het technische bestand te compileren, is als volgt.
Nuestro representante autorizado en la UE, que está autorizado para compilar el archivo técnico, es el siguiente.
Il nostro rivenditore autorizzato nell'UE, responsabile della stesura della scheda tecnica, è il seguente.
Ο εξουσιοδοτημένος αντιπρόσωπός μας στην ΕΕ, ο οποίος είναι εξουσιοδοτημένος να συντάξει τον τεχνικό φάκελο, είναι ο εξής.

O nosso representante autorizado na UE, que está autorizado para compilar o ficheiro técnico, é o seguinte:
Vores autoriserede repræsentant i EU, som er autoriseret til udarbejdelse af den tekniske fil, er følgende.
Vår EG-representant som är auktoriserad att sammanställa den tekniska filen är följande.
Avrupa Birliği'nde bulunan ve teknik dosyayı düzenleme yetkisine sahip yetkili temsilcimiz aşağıda belirtilmiştir:
Наш авторизованный представитель в ЕС, уполномоченный на составление технического файла, указан ниже.
Vår autoriserede EU-representant, som har autorisasjon til å utarbeide denne tekniske filen, er som følger.
Valtuutettu EU-edustaja, joka on valtuutettu laatimaan teknisen eritelmän, on mainittu alla.

MITSUBISHI ELECTRIC EUROPE, B.V.
HARMAN HOUSE, 1 GEORGE STREET, UXBRIDGE, MIDDLESEX UB8 1QQ, U.K.
Yoji SAITO
Product Marketing Director

Issued:
THAILAND

1 December, 2012

Tomoyuki MIWA
Manager, Quality Assurance Department

MITSUBISHI ELECTRIC CORPORATION

HEAD OFFICE: TOKYO BLDG., 2-7-3, MARUNOUCHI, CHIYODA-KU, TOKYO 100-8310, JAPAN

SG79F660H02